

Gebruiks
aanwijzing

Trommel
droger



ZTE 275

Hartelijk dank voor het kiezen voor onze apparatuur

Wij wensen u veel plezier met uw nieuwe apparaat en we hopen dat u ons merk opnieuw zult kiezen bij de aanschaf van andere huishoudelijke apparatuur.

Lees deze gebruiksaanwijzing zorgvuldig door en houdt deze altijd als hulp bij de hand tijdens de levenscyclus van het apparaat. Deze gebruiksaanwijzingen dienen te worden meegeleverd aan een eventuele volgende eigenaar van dit apparaat.

De symbolen die u in sommige paragrafen van dit boekje tegenkomt hebben de volgende betekenis:



De waarschuwingdriehoek benadrukt informatie die met name belangrijk is voor uw veiligheid of voor de juiste werking van het apparaat.



De met dit symbool gemarkeerde informatie verschaft extra aanwijzingen en praktische tips over het gebruik van het apparaat.



Tips en informatie over economisch en milieuvriendelijk gebruik van de machine zijn gemarkeerd met dit symbool.

Inhoud

Belangrijke veiligheidsinformatie.	3	Technische gegevens.	19
Beschrijving van de machine.	5	Verbruikswaarden.	20
Bedieningspaneel.	6	Afvalverwerking.	21
Droogprogramma's.	8	Het niveau van geleiding aanpassen. . .	22
Tips voor het drogen.	9	Installatie.	23
Voor het eerste gebruik.	9		
Dagelijks gebruik.	11		
Onderhoud en reiniging.	14		
Het oplossen van problemen.	17		

Belangrijke veiligheidsinformatie

In het belang van uw veiligheid en om een correct gebruik te kunnen waarborgen is het van belang dat u, alvorens het apparaat te installeren en in gebruik te nemen, deze gebruiksaanwijzing, inclusief de tips en waarschuwingen, grondig doorleest. Om onnodige vergissingen en ongevallen te voorkomen is het belangrijk ervoor te zorgen dat alle mensen die het apparaat gebruiken, volledig bekend zijn met de werking ervan en de veiligheidsvoorzieningen. Bewaar deze instructies en zorg ervoor dat zij bij het apparaat blijven als het wordt verplaatst of verkocht, zodat iedereen die het apparaat gedurende zijn hele levensduur gebruikt naar behoren is geïnformeerd over het gebruik en de veiligheid van het apparaat.

Algemene veiligheid

- Het is gevaarlijk om de specificaties te wijzigen of om te proberen op enigerlei wijze veranderingen aan te brengen aan dit apparaat.
- Dit apparaat is niet bedoeld voor gebruik door personen (waaronder begrepen kinderen) met verminderde fysieke, zintuiglijke gesteldheid of een gebrek aan ervaring en kennis, tenzij dit onder toezicht gebeurt van een voor hun veiligheid verantwoordelijke persoon of tenzij zij van een dergelijke persoon instructie hebben ontvangen over het gebruik van het apparaat.
- Zorg ervoor dat kleine huisdieren niet in de trommel klimmen. Controleer om dit te voorkomen de trommel vóór gebruik.
- Voorwerpen als munten, veiligheidsspelden, spijkers, schroeven, stenen of andere harde, scherpe materialen kunnen grote schade aan het apparaat toebrengen en dienen niet in het apparaat terecht te komen.
- Om brandgevaar te voorkomen door te lang drogen, dient het apparaat niet gebruikt te worden om de volgende voorwerpen te drogen: Kussens, gewatteerde dekens en dergelijke (deze voorwerpen zorgen voor ophoping van hitte).
- Artikelen van schuimrubber (latexschuim), douchemutsjes, waterdichte kleding, artikelen met een rubberbinnenkant en kleding of kussens met vulling van schuimrubber dienen niet in de wasdroger te worden gedroogd.
- Het apparaat dient na gebruik, bij reiniging en bij onderhoud altijd afgesloten te worden van stroomvoorziening.
- Probeer onder geen enkele omstandigheid zelf de machine te repareren. Reparaties uitgevoerd door ondeskundigen kunnen lichamelijk letsel of ernstige schade aan de machine veroorzaken. Neem contact op met met een Klantenservice bij u in de buurt. Vraag altijd om originele vervangingsonderdelen.
- Artikelen die zijn bevuild met stoffen als spijsolie, aceton, benzine, petroleum, vlekkenverwijderaars, terpentine, boenwas en boenwasverwijderaars dienen alvorens in de droogtrommel te worden gedroogd, te worden gewassen in heet water met een extra hoeveelheid wasmiddel.
- **Explosiegevaar:** Droog nooit voorwerpen in de wasdroger die in aanraking zijn geweest met ontvlambare oplosmiddelen (petroleum, spiritus, producten voor chemische reiniging en dergelijke). Daar deze bestanddelen vluchtig zijn, kunnen ze een explosie veroorzaken. Droog alleen voorwerpen in de wasdroger die met water gewassen zijn.
- **Brandgevaar:** Artikelen met vlekken of stoffen die doordrenkt zijn met plantaardige of bakolie vormen een gevaar voor brand en dienen niet in de wasdroger geplaatst te worden.
- Als u uw was met vlekkenverwijderaar heeft gewassen, moet u een extra spoelcyclus uitvoeren voordat u uw was in de wasdroger laadt.
- Zorg ervoor dat er geen aanstekers of lucifers in de zakken zijn achtergebleven van kleding die in de wasdroger geladen wordt

⚠ WAARSCHUWING!

Stop een wasdroger nooit voor het einde van een droogcyclus, tenzij alle artikelen snel uit de trommel verwijderd en uitgehangen worden, zodat de hitte wordt verdreven.

BRANDGEVAAR!

Installatie

- Dit apparaat is zwaar. Wees voorzichtig als u het apparaat verplaatst.
- Controleer bij het uitpakken van het apparaat of dit niet is beschadigd. Gebruik het apparaat bij twijfel niet en neem contact op met ELECTROLUX SERVICE.
- Alle verpakkingsmaterialen en transportbouten moeten vóór het gebruik worden verwijderd. Als dit wordt nagelaten kan dit ernstige schade aan het product en andere eigendommen tot gevolg hebben. Zie het desbetreffende hoofdstuk in de gebruiksaanwijzing.
- Het laatste deel van een droogcyclus vindt plaats zonder warmte (koelcyclus) om ervoor te zorgen dat de artikelen uiteindelijk een temperatuur hebben waarbij gegarandeerd is dat de artikelen niet worden beschadigd.
- Eventuele voor de installatie van het apparaat noodzakelijke elektrotechnische werkzaamheden, moeten worden uitgevoerd door een gekwalificeerde elektricien of competent persoon.
- Er moet voor gezorgd worden dat het apparaat niet op het aansluitnoer komt te staan.
- Als het apparaat op een tapijtvloer wordt geplaatst, dient de hoogte van de stelvoetjes te worden aangepast om de lucht toch goed te kunnen laten circuleren.
- Controleer na installatie van het apparaat of dit niet op het aansluitnoer drukt of staat.
- Als de wasdroger bovenop een wasmachine wordt geplaatst, is het noodzakelijk de stapelkit te gebruiken (optionele accessoire).

Gebruik

- Dit apparaat is bestemd voor huishoudelijk gebruik. Het is niet toegestaan het apparaat te gebruiken voor andere doeleinden dan

waarvoor het is bestemd.

- Was in de machine alleen textiel dat geschikt is voor machinaal drogen. Volg de instructies op het wasvoorschrift in de kleding.
- Droog geen ongewassen artikelen in de wasdroger.
- Laad het apparaat niet te vol. Zie het desbetreffende hoofdstuk in de gebruiksaanwijzing.
- Kleding die druipt is mag niet in de droger worden geplaatst.
- Kledingstukken die in aanraking zijn geweest met vluchtige aardolieproducten dienen niet in de wasdroger gedroogd te worden. Als vluchtige reinigingsvloeistoffen worden gebruikt, dient u ervoor te zorgen dat de vloeistof uit het kledingstuk is verwijderd voordat u het in de machine doet.
- Trek de stekker nooit aan het snoer uit het stopcontact; maar aan de stekker zelf.
- Gebruik de wasdroger nooit als het elektrische snoer, het bedieningspaneel, het bovenblad of de sokkel beschadigd zijn, zodat de binnenkant van de wasmachine toegankelijk is.
- Wasverzachters of soortgelijke producten dienen te worden gebruikt zoals gespecificeerd in de wasverzachterinstructies.

Veiligheid van kinderen

- Deze machine is niet bedoeld voor gebruik door jonge kinderen of verstandelijk gehandicapten zonder toezicht.
- Houd kinderen uit de buurt om te voorkomen dat ze met het apparaat gaan spelen.
- De verpakkingsmaterialen (bijv. plastic folie, polystyreen) kunnen een gevaar opleveren voor kinderen - verstikkingsgevaar! Houd deze materialen buiten het bereik van kinderen.
- Berg alle wasmiddelen op een veilige plaats, buiten het bereik van kinderen, op.
- Zorg ervoor dat kinderen of huisdieren niet in de trommel kunnen klimmen.

Beschrijving van de machine

- 1 Bedieningspaneel
- 2 Stoffilters
- 3 Typeplaatje
- 4 Condensoreenheid
- 5 Waterreservoir
- 6 Stelpootjes

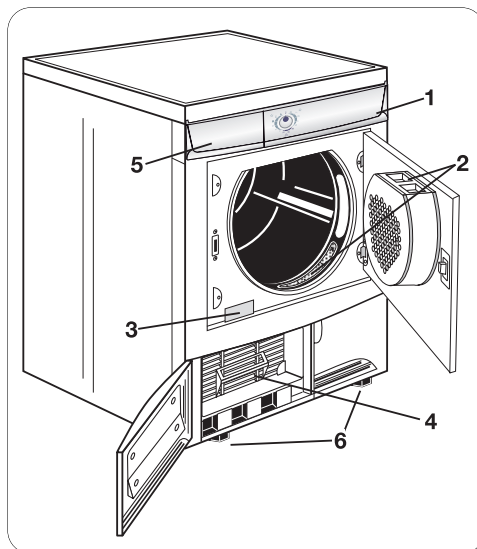

Bedieningspaneel

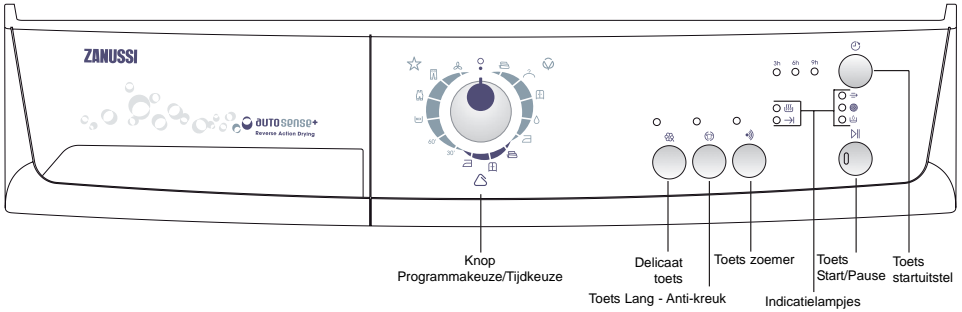

Knop Programmakeuze/Tijdkeuze

Hiermee kan elektronisch drogen of tijdgestuurd drogen worden geselecteerd. Draai de programmakeuzeknop naar het gewenste programma of de gewenste tijd.



Toets Delicaat

Als deze toets wordt ingedrukt vindt het drogen plaats bij een lagere temperatuur ten behoeve van tere artikelen.

Toets Anti-kreuk (lang)

De droogcyclus wordt automatisch gevolgd door een anti-kreukfase die ongeveer 90 minuten duurt.

Indicatielampjes

- Drogen 
- Einde programma →
- Condensator ⇒
- Lampje Pluizenfilters 
- Watertank 

Toets Start/Pause

Druk op deze toets om de droger te starten nadat u het programma en de gewenste opties hebt geselecteerd.

















































Toets Startuitstel

Met deze toets kunt u het starten van het programma vertragen met 3, 6 of 9 uur.

Toets Zoemer

Wanneer de droogcyclus beëindigd is, klinkt er een intermitterend geluidssignaal.

Droogprogramma's

Programma	Soort wasgoed	Opties	Beschrijving programma
 Extra droog	 Katoen en linnen	<ul style="list-style-type: none"> • Delicaat  • Startuistel  • Zoemer  • Anti-kreuk (lang)  	Droogt dik of meerlaags textiel, bijv. badstof voorwerpen
 Sterk droog	 Katoen en linnen	<ul style="list-style-type: none"> • Delicaat  • Startuistel  • Zoemer  • Anti-kreuk (lang)  	Droogt dik textiel, bijv. badstof voorwerpen, handdoeken.
 Kastdroog	 Katoen en linnen	<ul style="list-style-type: none"> • Delicaat  • Startuistel  • Zoemer  • Anti-kreuk (lang)  	Droogt textiel van gelijke dikte, bijv. badstof, gebreide voorwerpen, handdoeken.
 Licht Vochtig	 Katoen en linnen	<ul style="list-style-type: none"> • Delicaat  • Startuistel  • Zoemer  • Anti-kreuk (lang)  	Voor dun textiel dat nog gestreken moet worden, bijv gebreide voorwerpen, katoenen overhemden.
 Strijkdroog	 Katoen en linnen	<ul style="list-style-type: none"> • Delicaat  • Startuistel  • Zoemer  • Anti-kreuk (lang)  	Voor katoenen en linnen wasgoed dat nog in de machine moet, bijv. beddengoed, tafellinnen.
 Extra droog	 Synthetisch (kreukherst ellend)	<ul style="list-style-type: none"> • Delicaat  • Startuistel  • Zoemer  • Anti-kreuk (lang)  	Droogt dik of meerlaags textiel, bijv. truien, beddengoed, tafellinnen.
 Kastdroog	 Synthetisch (kreukherst ellend)	<ul style="list-style-type: none"> • Delicaat  • Startuistel  • Zoemer  • Anti-kreuk (lang)  	Voor dun textiel, dat niet gestreken is, bijv. strijkvrije shirts, tafellinnen, kinderkleding, sokken, ondergoed.
 Strijkdroog	 Synthetisch (kreukherst ellend)	<ul style="list-style-type: none"> • Delicaat  • Startuistel  • Zoemer  • Anti-kreuk (lang)  	Voor dun textiel dat nog gestreken moet worden, bijv gebreide voorwerpen, katoenen overhemden.

Droogprogramma's

Programma	Soort wasgoed	Opties	Beschrijving van het programma
Tijd 30' 60'	 Synthetisch (krekherstel- lend)  Katoen	<ul style="list-style-type: none"> • Delicaat  • Startuistel  • Zoemer  • Anti-kreuk (lang)  	Droogt dik of meerlaags textiel, bijv. badstof voorwerpen. Voor het drogen van afzonderlijke voorwerpen/kledingstukken of voor kleine hoeveelheden van minder dan 1 kg.
 Mix	 Synthetisch (krekherstel- lend)  Katoen	<ul style="list-style-type: none"> • Delicaat  • Startuistel  • Zoemer  • Anti-kreuk (lang)  	Speciaal programma voor katoen en gemakkelijke stoffen, die tegelijkertijd gedroogd kunnen worden.
 Baby	Truien	<ul style="list-style-type: none"> • Delicaat  • Startuistel  • Zoemer  • Anti-kreuk (lang)  	Babycyclus  is een speciaal programma voor truien die moeten worden gedroogd om meteen gedragen te kunnen worden.
 Jeans	 Katoen	<ul style="list-style-type: none"> • Delicaat  • Startuistel  • Zoemer  • Anti-kreuk (lang)  	Speciaal programma voor vrijetijdskleding, zoals spijkerbroeken, sweaters, etc. van verschillende materiaaldiktes (bijv. bij de knopen en de naden).
 Opfrissen	 Katoen en linnen  Synthetisch (krekherstel-	<ul style="list-style-type: none"> • Zoemer  	Speciaal programma dat ongeveer 10 minuten duurt, om textiel op te frissen of voorzichtig te reinigen met in de handel verkrijgbare sets voor chemische reiniging. (Gebruik alleen producten die door de fabrikant geschikt worden bevonden voor de trommeldroger; lees de gebruiksaanwijzingen van de fabrikant voor gebruik.)

Voor het eerste gebruik

Zorg ervoor dat de elektrische aansluiting voldoet aan de installatie-instructies.

- Verwijder de blokkering van polystyreen en evt. andere materialen uit de trommel.
- Voordat u uw trommeldroger voor het eerst in gebruik neemt adviseren wij u een paar vochtige doeken in het apparaat te plaatsen en deze gedurende 30 minuten te drogen.

Er kan stof in een splinternieuwe trommeldroger zitten.

Tips voor het drogen

Voordat u de was in de trommeldroger laadt

Droog de volgende items nooit machinaal: Bijzonder tere voorwerpen zoals vitrage, wol, zijde, textiel met metalen versiering, nylon kousen, omvangrijke materialen zoals anoraks, dekens, donsdebedden, slaapzakken, donsspreien en enige andere voorwerpen met schuimrubber of materialen die lijken op schuimrubber.

- U dient altijd de wasvoorschriften op de etiketten in de kledingstukken na te leven:



mag in de trommeldroger



normaal drogen (hoge temperaturen)



voorzichtig drogen (lage temperaturen)



niet geschikt voor de trommeldroger

- Sluit kussenslopen en -hoezen met sluitingen ter voorkoming dat kleine voorwerpen erin vast kunnen komen te zitten. Sluit drukknopen, ritsen en haakjes en maak riemen en lussen vast.
- Sorteert de was afhankelijk van het soort en het niveau van drogen dat is vereist.
- Droog de was niet te lang, dan voorkomt u kreuken en het bespaart energie.
- Vermijd het drogen van donkere kleding met licht gekleurde pluizige voorwerpen als

handdoeken, want donkere kleding kan dan pluis aantrekken.

- De was moet grondig gecentrifugeerd zijn voordat deze in de trommeldroger kan.
- Strijkvrije was ook, bijv. T-shirts, dienen kort voorgecentrifugeerd te worden voor deze in de trommeldroger te doen (afhankelijk van kreukweerstand ongeveer 30 seconden of met gebruik van het speciale programma voor kort centrifugereren op uw wasmachine).
- Gebreid textiel (gebreid ondergoed) kan enigszins krimpen tijdens het drogen. Droog dit soort voorwerpen niet te lang. Het is raadzaam met krimpen rekening te houden wanneer u de maat voor een nieuwe aankoop van een kledingstuk selecteert.
- U kunt ook gesteven voorwerpen in uw trommeldroger doen. Hierbij dient u het programma "strijkdroog" te kiezen om het gewenste gesteven effect te verkrijgen. Om eventuele stijfselresten te verwijderen dient u de binnenkant van de trommel na het drogen schoon te wrijven met een vochtige doek waarna u deze dient droog te wrijven.
- Om statische lading na het drogen te voorkomen gebruikt u een wasverzachter in de wasmachine of een speciaal voor trommeldrogers verkrijgbare wasverzachter.
- Verwijder de was wanneer de droger klaar is met drogen.

- Als afzonderlijke voorwerpen nog vochtig zijn na het drogen, stel dan een kortdurende nadroogtijd in, maar die tenminste 30 minuten duurt. Dit is in het bijzonder noodzakelijk voor meerlaagse voorwerpen (bijv. boorden, zakken, etc.)

Zorg ervoor dat er geen metalen voorwerpen in het wasgoed achterblijven (bijv. haarspeldjes, veiligheidsspelden, spelden).

Knoop kussenslopen dicht, sluit ritsen, haakjes en drukknopen. Bind ceinturen of lange riemen vast.

Om te voorkomen dat was verstrikt raakt: sluit ritsen, knoop dekbedovertrekken dicht en sluit losse riemen of strikken (bijv. van schorten). Keer voorwerpen met dubbellaagse weefsels binnenstebuiten (bijv. met katoen afgewerkte anoraks, de katoenlaag dient aan de buitenkant te zitten). Deze weefsels drogen dan beter.

Maximale belading

De aanbevolen belading is te vinden op de programmakaarten.

Algemene regels:

Katoen, linnen: trommel vol maar niet volgepropt;

Synthetisch (kreukherstellend): trommel niet meer dan half vol;

Delicaat en wol: trommel niet meer dan een derde gevuld.

Probeer tot de maximale capaciteit van de machine te beladen omdat kleine beladingen niet spaarzaam zijn.

Het gewicht van wasgoed

De volgende gewichten zijn een indicatie:

badjas	1200 g
servet	100 g
sprei	700 g
laken	500 g
kussensloop	200 g
tafelkleed	250 g
handdoek	200 g
theedoek	100 g
nachtjapon	200 g
dameslingerie	100 g
overhemd	600 g
herenshirt	200 g
herenpyjama's	500 g
bloes	100 g
herenondergoed	100 g

Dagelijks gebruik

Wasgoed in de machine laden

Het apparaat aansluiten. De deur

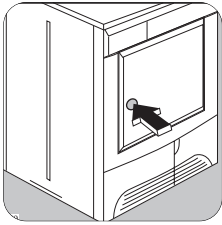

openen (zie foto).

Doe het wasgoed stuk voor stuk in de trommel; schud het eerst zo goed mogelijk uit. Sluit de vuldeur. Controleer of het wasgoed niet vast komt te zitten tussen de deur en het filter.



Kies het gewenste programma

Draai de programmakeuzeknop op het gewenste programma. Het lampje Start/Pause begint te knipperen.



De keuzeknop is verdeeld in de volgende segmenten:

- Katoen ☐
- Synthetisch △
- Speciaal ☆

Hiermee kan elektronisch drogen of tijdgestuurd drogen worden geselecteerd. Draai de knop op het gewenste programma of de gewenste tijd.

Elektronisch drogen (automatisch)

Het apparaat draait deze programma's met de hulp van sondes die de vochtigheidsgraad van het wasgoed meten. Selecteer het programma afhankelijk van het soort wasgoed en de gewenste droogheidsgraad.

De keuzeknop kan met de klok mee of tegen de klok in worden gedraaid. De lampjes Drogen, Afkoelen en Einde/Anti-kreuk gaan aan.

Aan het einde van het programma moet de keuzeknop op stand 0 worden gezet om de machine uit te schakelen.

Let op!

Als u de programmakeuzeknop op een ander programma zet als de machine in werking is, beginnen de lampjes van het programmaverloop te knipperen. De machine zal het nieuwe geselecteerde programma niet uitvoeren.

Programma-Optieknoppen

Afhankelijk van het programma kunnen er verschillende functies worden gecombineerd. Deze functies moeten worden geselecteerd nadat u het gewenste programma hebt gekozen en voordat u op de toets Start/Pause drukt. Als deze toetsen worden ingedrukt, gaan de bijbehorende controlelampjes branden. Als zij opnieuw worden ingedrukt, gaan de controlelampjes uit.

Delicaat ☼

Als deze toets wordt ingedrukt vindt het drogen plaats bij een lagere temperatuur ten behoeve van tere

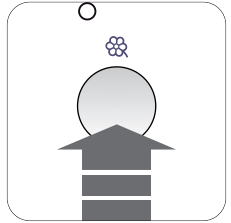

artikelen.

Het bijbehorende controlelampje licht op. Deze optie kan ook worden gebruikt voor tijdgestuurd drogen. Delicaat is alleen geschikt voor gebruik bij ladingen tot 3 kg! Als het programma is afgelopen brandt het controlelampje Einde.

Anti-kreuk (lang) Ⓢ

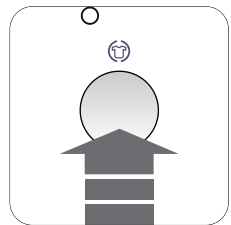

De droogcyclus wordt automatisch gevolgd door een anti-kreukfase die ongeveer 90 minuten duurt.

Zoemer

Wanneer de droogcyclus beëindigd is, klinkt er een intermitterend geluidssignaal.

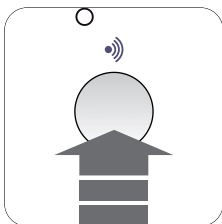

Door deze knop in te drukken wordt het akoestisch signaal uitgeschakeld in de volgende gevallen:

- bij het selecteren van het programma
- bij het indrukken van de knoppen
- wanneer de programmakeuzeknop in een andere positie wordt gedraaid tijdens het programma of wanneer u een optieknop tijdens de cyclus indrukt
- aan het einde van het programma.

Het bijbehorende lampje licht op.

Start/Pause

Druk op deze toets om de droger te starten nadat u het programma en de gewenste opties

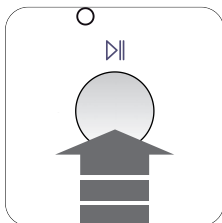

hebt geselecteerd. Het desbetreffende lampje stopt met knipperen. Als de programmakeuzeknop in een andere stand wordt gezet als de machine in bedrijf is, klinkt de zoemer en beginnen de indicatielampjes van de programmafase te knipperen. De trommel draait afwisselend in beide richtingen tijdens het drogen.

Alle droogprogramma's eindigen met een afkoelfase van 10 minuten (het lampje Afkoelen is aan). Na deze fase kunt u het wasgoed verwijderen.

Het display toont het symbool Lang Anti-kreuk , en  en  lichten op en de zoemer klinkt.

Als de vuldeur van het apparaat of het kleine deurtje onderaan geopend worden terwijl het programma in bedrijf is, moet opnieuw op deze knop gedrukt worden nadat de deur gesloten is om

het programma te herstarten vanaf het punt waar het werd onderbroken. Deze knop moet ook worden losgelaten na een stroomstoring of na het opnieuw inbrengen van het waterreservoir, als deze is geleegd in het midden van een programma na het oplichten van lampje .

In beide gevallen knippert het lampje van de Start/Pause  toets om u eraan te herinneren dat de startknop opnieuw ingedrukt moet worden.

Startuitlet

Met deze toets kunt u het starten van het programma vertragen met 3, 6 of 9 uur. Druk op de toets tot het

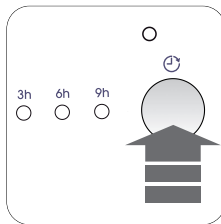

lampje dat hoort bij de gewenste vertraging gaat branden. Deze optie moet geselecteerd worden nadat het programma is geselecteerd en voordat er met Start/Pause  op 3,6,9 gedrukt wordt om

het programma te starten.

De machine begint af te tellen, hetgeen wordt weergegeven door de controlelampjes. Bijvoorbeeld, als u een vertraging van 9 uur heeft gekozen (controlelampje 9h opgelicht), gaat na 3 uur, 9h uit en licht 6h op. Na meer dan 3 uur gaat 6h uit en licht 3h op. Wanneer de 9 uur voorbij zijn (controlelampje 3h uit), begint de droogcyclus. Tijdens de vertraagde startperiode is het niet mogelijk het programma of de tweede vertraging te wijzigen. Als u dit wilt doen moet u eerst alles annuleren door de programmakeuzeknop naar de positie "0" te draaien. Selecteer het nieuwe programma, de opties en de vertraagde start en toets dan Start/Pause . Als u alleen de opties wilt wijzigen kunt u dit doen op voorwaarde dat de nieuwe optie(s) compatibel is (zijn) met het programma. Stel de machine op PAUZE door de bijbehorende toets los te laten, selecteer de nieuwe optie(s) en laat de Start/Pause-toets opnieuw los.

Als u wat wasgoed wilt toevoegen terwijl de machine aan het aftellen is, dient u na dit te hebben gedaan en nadat u de deur heeft gesloten opnieuw op Start/Pause  te drukken, opdat de machine de resterende afteltijd kan voltooien.

Indicatielampjes

Deze lampjes geven de volgende functies aan:

• Drooglampje

Dit lampje geeft aan dat het apparaat zich in de droogfase bevindt.

• Einde programma lampje

Dit lampje is aan, aan het einde van de afkoelfase, tijdens de anti-kreukfase en aan het einde van het programma.

• Watertank lampje

Dit lampje geeft aan dat het apparaat zich in de droogfase bevindt. Dit lampje licht op aan het einde van het programma om u eraan te herinneren dat het waterreservoir geleegd moet worden. Als dit lampje oplicht tijdens een

programma, betekent dit dat het waterreservoir vol is. De zoemer gaat af, het programma stopt en het lampje van de Start/Pause- toets knippert. Dit lampje licht ook op wanneer het waterreservoir niet correct geplaatst is.

• Reiniging filter

Dit lampje licht op aan het einde van het programma om u eraan te herinneren dat de filters moeten worden gereinigd.

• Condensator

Dit lampje licht iedere 80 cycli op om u eraan te herinneren dat de condensator gereinigd moet worden.

Een programma annuleren

Draai de programmakeuzeknop op "O" om een lopend programma te annuleren. U kunt nu een nieuw programma selecteren.

Aan het einde van het programma

Als het wasgoed niet wordt verwijderd aan het einde van de cyclus, gaat de droger

een anti-kreukfase in (duur: 30 minuten maximaal).

Als u het wasgoed niet verwijdert, zal de droger automatisch stoppen aan het einde van de anti-kreukfase. Lampjes Einde/Anti-kreuk , en  blijven branden en de zoemer klinkt gedurende 2 minuten.

Zet de programmakeuzeknop op stand "O" om de machine uit te schakelen. Verwijder het wasgoed uit de trommel en controleer goed of de trommel helemaal leeg is.

Als u niet van plan bent om nog een was te doen, sluit dan de waterkraan. Laat de deur open staan om de vorming van schimmel en onaangename luchtjes te voorkomen.

Draai de programmakeuzeknop op stand "O"; alle lampjes gaan uit Het apparaat is uitgeschakeld.

De trommel legen.

Als u de vuldeur opent en dan weer sluit voordat u de programmakeuzeknop op "O" draait, gaan alle lampjes die horen bij de fases waaruit het programma is

opgebouwd aan.

Na ieder gebruik

- Moeten de filters gereinigd worden.
- Het waterreservoir moet geleegd worden.

Belangrijk!

Als het droogprogramma gestopt moet worden voordat het het einde bereikt, adviseren wij dat u de programmakeuzeknop naar de positie Afkoelen  draait en wacht tot het einde van deze afkoelfase voordat u het wasgoed verwijdert. Hiermee voorkomt u dat er hitte binnenin het apparaat wordt opgebouwd. Om dit eerst te doen dient u de programmakeuzeknop op "O" te draaien en dan op Afkoelen en dan de Startknop los te laten.

Het programma wijzigen

Om het lopende programma te wijzigen moet dit eerst worden geannuleerd door de programmakeuzeknop op "O" te draaien. Selecteer het nieuwe programma en druk op de Startknop.

Onderhoud en reiniging

Belangrijk:

U moet het apparaat LOSKOPPELEN van de elektrische voeding, voordat u welke reinigings- of onderhoudswerkzaamheden dan ook kunt uitvoeren.

Externe reiniging

Gebruik alleen water en zeep en droog grondig af.

Belangrijk: gebruik geen spiritus, verdunningsmiddelen of dergelijke producten.

De deur reinigen

Reinig periodiek de binnenkant van de deur om enige pluizen uit de dichtingen rond het filter te verwijderen. Zorgvuldig reinigen zorgt voor een correcte manier van drogen.

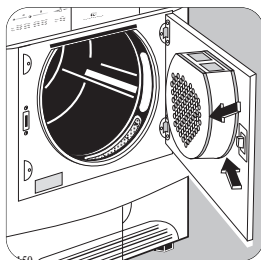

De filters reinigen

Uw trommeldroger kan alleen goed werken als de filters schoon zijn.

De filters verzamelen al het pluiz dat tijdens het drogen vrijkomt en moeten daarom gereinigd worden aan het einde van ieder programma, voordat de was wordt verwijderd, met een vochtige doek. Het lampje brandt om u eraan te herinneren dat dit gedaan moet worden.

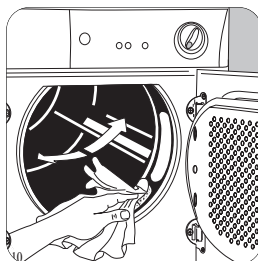

Het filter aan de binnenkant van de deur moet verwijderd worden voor reiniging.

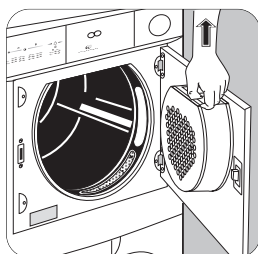

Schrik niet van de hoeveelheid stof. Dit komt niet door buitensporige slijtage veroorzaakt door de trommeldroger.

Alle textiel verliest pluiz tijdens het drogen maar dit gaat gewoonlijk ongezien op in de lucht. In een trommeldroger wordt het simpelweg opgevangen door het filter.

Na een tijdje vormt zich een wittige waas op de filters veroorzaakt door resten van wasmiddelen op het wasgoed. Wanneer dit gebeurt dienen de filters gereinigd te worden met warm water en een borstel. Verwijder het filter aan de binnenkant van de deur zoals op de foto (deze kan worden geplaatst met het vleugeltje naar links of naar rechts).



⚠ Belangrijk:

Gebruik het apparaat niet zonder filters.

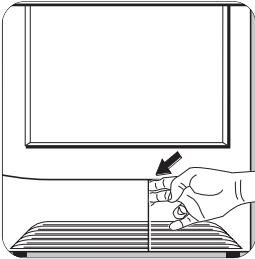

De condensoreenheid reinigen

Reinig de condensor wanneer het lampje gaat branden.

De condensor bevindt zich onderaan het apparaat achter een klein deurtje. Om het deurtje te openen moet de toets worden ingedrukt zoals op het plaatje. Tijdens de droogcyclus of aan het einde ervan is het normaal dat er water aanwezig is op het oppervlak van de condensor invoeging.

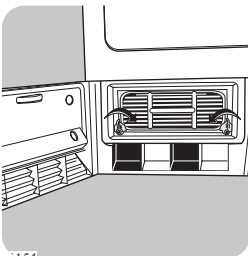

Om de condensor te verwijderen moeten de twee rode bevestigingsschijfjes naar beneden gedraaid worden en kan de condensoreenheid verwijderd worden door deze bij de handgreep vast te houden.

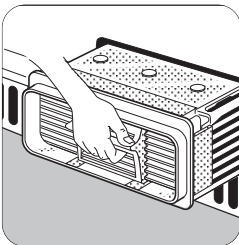

Reinig de condensoreenheid en spoel deze zonodig af onder de douche. Reinig ook de buitenkant en verwijder alle pluis.

Reinig de rubber pakking rond de condensorbehuizing en aan de binnenkant van het deurtje met een vochtige doek.

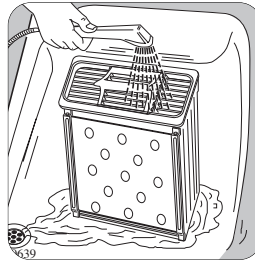

⚠ Belangrijk:

Gebruik geen puntige voorwerpen of gereedschappen om de ruimten tussen de plaatjes te reinigen, omdat dit de condensor kan beschadigen en waterdoorlatend kan maken. Zet de condensor vast, draai de rode schijfjes naar boven en sluit de deur.

⚠ Belangrijk:

Gebruik dit apparaat niet als de condensor niet is vastgezet.

Het waterreservoir legen.

Water dat uit wasgoed komt condenseert in de machine en wordt opgevangen in een reservoir. Het reservoir moet na iedere droogcyclus geleegd worden om een doeltreffende functionering te verzekeren voor de volgende keer dat de machine wordt gebruikt. Het controlelampje  herinnert u eraan dat dit moet gebeuren.

Ga als volgt te werk:

- Open de kleine deur onderaan de behuizing
- Draai de gele schijf naar boven
- Trek het reservoir naar buiten
- Open het deksel en laat het water eruit lopen
- Sluit het deksel en plaats het reservoir op correcte wijze terug

- Duw ertegen tot het klikt en draai de gele schijf omlaag om deze strak te sluiten.
- Sluit het deurtje en druk opnieuw op de Start/Pause ▷|| toets opdat het programma verder kan.

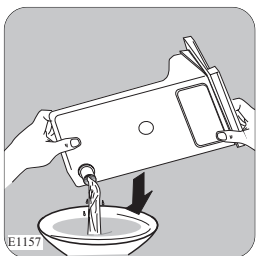
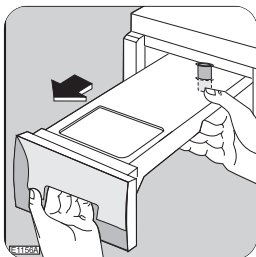

Het reservoir moet op correcte wijze opnieuw worden ingebracht.

Als dit niet is gebeurd, gaat het controlelampje  branden tijdens de volgende droogcyclus, het programma wordt dan onderbroken en het wasgoed blijft vochtig. De zoemer gaat gedurende 1 minuut af.

Nadat u het reservoir geleegd en teruggeplaatst heeft moet de Start/Pause ▷|| toets opnieuw worden losgelaten om het programma verder te laten gaan.

Handige tip: Het gecondenseerde water kan in een stoomstrijkijzer worden gebruikt of voor een accu , etc. In dit geval moet het gefilterd worden (bijv. via een koffiefilter).

Het luchtrooster reinigen

Verwijder met een stofzuiger het stof uit het luchtrooster aan de achterkant van het apparaat.

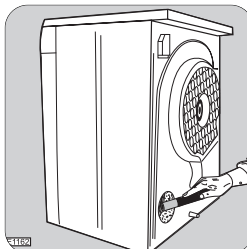





De trommel reinigen

Wanneer uw wasgoed niet de gewenste droogheid bereikt, met andere woorden, wanneer blijkt dat het of te droog of te vochtig is, adviseren wij u de binnenkant van de trommel te reinigen met een in azijn gedrenkte doek.

Hiermee verwijdert u de dunne waas die zich in de trommel heeft gevormd (afkomstig van de restanten van wasmiddelen en verzachters die bij het wassen worden gebruikt en van kalk uit het water).

Het oplossen van problemen

Bepaalde problemen zijn het gevolg van een gebrek aan eenvoudig onderhoud of van onoplettendheid; dergelijke problemen kunnen zonder de hulp van een monteur gemakkelijk worden opgelost. Controleer eerst de hieronder staande checklist, voordat u contact opneemt met onze Klantenservice. Tijdens het bedienen van de machine is het mogelijk dat het rode Start/Pause  controlelampje knippert om aan te geven dat de machine niet werkt. Druk, nadat het probleem is verholpen, op de Start/Pause  toets om het programma opnieuw te starten. Neem als het probleem ondanks alle controles aanhoudt, contact op met ELECTROLUX SERVICE.

Storing	Mogelijke oorzaken	Oplossing
Droger doet het niet.	<ul style="list-style-type: none"> • Stekker is niet in het stopcontact of de zekering werkt niet op de juiste manier. • De vuldeur staat open. • Heeft u op de Start/Pause  toets gedrukt? 	<ul style="list-style-type: none"> • Steek de stekker in het stopcontact. Controleer de zekering in de zekeringskast (huishoudelijke installatie). • Sluit de vuldeur. • Toets opnieuw op de Start/Pause  toets.
Droogresultaten niet naar tevredenheid.	<ul style="list-style-type: none"> • Verkeerde programma geselecteerd. • Pluisfilter verstopt. • Warmtewisselaar verstopt met pluis. • Onjuist volume wasgoed. • Ventilatiesleuven in het gebied van de sokkel afgedekt. • Restanten op binnenkant oppervlak trommel of trommelribbels. • Geleiding van water op installatieplaats verschilt van standaardinstellingen van machine. 	<ul style="list-style-type: none"> • Selecteer een ander programma wanneer u de volgende keer droogt (zie het hoofdstuk: "Programmaoverzicht"). • Het pluisfilter reinigen. • De warmtewisselaar reinigen. • Houd u aan de geadviseerde beladingsvolumes. • Zorg dat de ventilatiesleuven in het gebied van de sokkel niet zijn afgedekt. • Reinig het oppervlak aan de binnenkant van de trommel en de trommelribbels • Herprogrammeer de standaardinstelling voor de droogheidsgraad (zie het hoofdstuk "Programma-opties").
Vuldeur sluit niet.	<ul style="list-style-type: none"> • Zeef niet op zijn plaats en/of filter met grote mazen niet vastgezet op zijn plaats. 	<ul style="list-style-type: none"> • Installeer de zeven/of klik de filter met grote mazen op zijn plaats.

Storing	Mogelijke oorzaken	Oplossing
Bij het drukken op een toets, gaat deze een paar keer knipperen.	<ul style="list-style-type: none"> Wasbeveiliging. Na de start van het programma kan deze optie niet meer worden ingesteld. 	<ul style="list-style-type: none"> Draai de programmaknop naar "0" Stel het programma opnieuw in
Droogcyclus eindigt kort nadat het programma start. EINDE → lampje verlicht.	<ul style="list-style-type: none"> Niet voldoende wasgoed geladen of de geladen was is te droog voor het geselecteerde programma. 	<ul style="list-style-type: none"> Selecteer een tijdgestuurd programma of een hoger droogniveau (bijv. EXTRA DROOG ☹ in plaats van KASTDROOG ☹).
Programma inactief, waterreservoir vol, lampje brandt.	<ul style="list-style-type: none"> Condensatietank is vol. 	<ul style="list-style-type: none"> Leeg de condensatietank en start het programma met de Start/Pause ▷ toets.
De droogcyclus duurt ongewoon lang. Opmerking: Na ongeveer 5 uur stopt de droogcyclus automatisch (zie "Droogcyclus compleet")	<ul style="list-style-type: none"> Pluisfilter verstopt. Warmtewisselaar verstopt met pluis. Delicaat-toets ingedrukt en laadvolume te groot. Laadvolume te groot. Wasgoed niet voldoende gecentrifugeerd. 	<ul style="list-style-type: none"> Het pluisfilter reinigen De warmtewisselaar reinigen. Delicaat is alleen geschikt voor gebruik bij ladingen tot 3 kg! Verminder laadvolume. Wasgoed moet voldoende voorgecentrifugeerd zijn.

Als u het probleem niet kunt vinden of oplossen, neem dan contact op met onze Klantenservice. Noteer alvorens te bellen het model, serienummer en de aankoopdatum van de machine: de Klantenservice zal om deze informatie vragen.

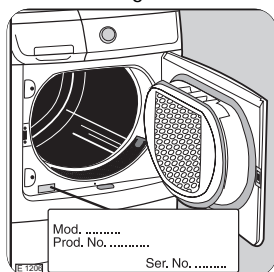

Belangrijk:

Belangrijk: Als u de hulp van een monteur inroept voor een storing die voorkomt in de bovenstaande lijst of voor het repareren van een storing die het gevolg is van onjuist gebruik of onjuiste installatie, worden er kosten in rekening gebracht, ook tijdens de garantietermijn.

Technische gegevens

Technische gegevens		
Afmetingen	Breedte	60 cm
	Hoogte	85 cm
	Diepte	58 cm
Aansluitspanning - totale vermogen - zekering	Informatie over de elektrische aansluiting staat op het typeplaatje aan de binnenkant van de deur van het apparaat	
Diepte met vuldeur open		109 cm
Maximale belading	Katoen	7 kg
	Synthetisch (kreukherstellend)	3 kg
Gebruik		Huishoudelijk + 5°C + 35°C



Dit apparaat voldoet aan de volgende EG-richtlijnen:

- 73/23/EEG van 19.02.1973 Laag Voltage Richtlijn
- 89/336/EEG van 03.05.1989 EMC Richtlijn inclusief de geamendeerde richtlijn 92/31/EEG
- 93/68/EEG van 22.07.1993 CE-Markeringsrichtlijn

Verbruikswaarden

Verbruikswaarden (*)			
Programma	Programmaduur (in minuten)	Energieverbruik (in kWh)	Toeren per minuut
Katoen kastdroog ¹⁾	140	4,4	1000
Katoen strijkdroog ¹⁾	110	3,41	1000
Synthetisch kastdroog ²⁾	50	1,35	1200

Max. belading:

¹⁾ Katoen belading:

²⁾ Synthetisch belading:

7 kg

3 kg

De verbruikswaarden zijn vastgesteld op basis van standaardcondities. Deze kunnen afwijken bij bediening van de machine in huishoudelijke omstandigheden.

Afvalverwerking

Verpakkingsmaterialen

De materialen gemerkt met dit symbool  zijn recyclebaar.

Dit betekent dat ze gerecycled kunnen worden als u ze netjes weggooit in de daarvoor bestemde containers.

Machine

Breng uw oude machine naar speciaal daarvoor bestemde inzamelpunten. Help het milieu een handje!

Oud apparaat

Het symbool  op het product of op de verpakking betekent dat dit product niet als huishoudelijk afval mag worden behandeld. In plaats daarvan moet het naar een inzamelpunt worden gebracht dat geschikt is voor het recyclen van elektrische en elektronische apparatuur. Door ervoor te zorgen dat dit product op correcte wijze wordt verwerkt help u potentiële negatieve gevolgen voor het milieu en de menselijke gezondheid te voorkomen, die anders veroorzaakt zouden kunnen worden door onjuiste afvalverwerking van dit product. Voor meer gedetailleerde informatie over het recycling van dit product kunt u contact opnemen met de plaatselijke autoriteiten, de afvalverwerkingsdienst voor huishoudelijk afval of de winkel waar u dit product heeft aangeschaft.

Tips voor milieubescherming

Om energie te besparen en om het milieu te helpen beschermen, raden wij u aan de volgende tips ter harte te nemen:

- Probeer tot de maximale capaciteit van de machine te beladen omdat kleine beladingen niet spaarzaam zijn.
- Doe altijd goed gecentrifugeerd wasgoed in de trommeldroger. Hoe hoger het toerental, hoe lager het elektriciteitsverbruik en hoe korter de droogtijden.
- Droog de was niet te lang, dan voorkomt u kreuken en het bespaart energie. Selecteer het droogprogramma afhankelijk van het soort wasgoed en de gewenste droogheidsgraad.
- Om de maximale belading te gebruiken, wasgoed dat gedroogd moet worden om meteen op te bergen (kastdroog) kan samen met voorwerpen worden gedroogd die gestreken moeten worden. Om dit te doen moet het programma voor strijkdroog worden gekozen, verwijder de strijkdroge voorwerpen aan het einde van het programma en droog dan de rest van de belading verder.
- Reinig de filters regelmatig om te lange droogtijden en hoog elektriciteitsverbruik te vermijden.
- Ventileer de kamer goed. De kamertemperatuur mag de +35°C niet overschrijden tijdens het drogen.

Het niveau van geleiding aanpassen

Water bevat een variabele hoeveelheid kalksteen en minerale zouten waarvan de hoeveelheden variëren afhankelijk van geografische locaties en derhalve variëren de geleidingswaarden ervan.

Relevante variaties op de geleiding van het water vergeleken met de door de fabrikant vastgestelde geleiding kan enigszins van invloed zijn op de residuele vochtigheid van het wasgoed aan het einde van de cyclus.

Met uw droger kunt u de gevoeligheid van de droogsensor afstellen die gebaseerd is op de geleidingswaarden van het water, door de volgende procedure te gebruiken.

Om de aanpassingsmodus voor de toegang te bereiken:

Draai aan de programmakeuzeknop om de machine in te schakelen. In de selectiemodus drukt u tegelijkertijd op de toetsen 2 en 4. Druk de toetsen in totdat de controlelampjes boven iedere toets beginnen te knipperen en een van de controlelampjes voor de droogfaselampjes

⇒, ●, ☽ blijft branden

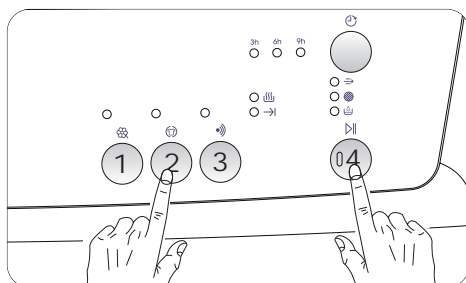

Het niveau van geleiding aanpassen:

Druk vervolgens op de Start/Pause ►|| toets: Het niveau van geleiding wordt aangegeven door het oplichten van de horizontale streepjes.

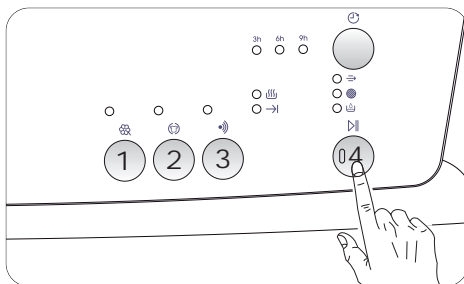

Display	Geleiding graad	Waarde bij benadering (µS/cm)
⇒	Laag	< 300
●	Gemiddeld	300 - 600
☽	Hoog	> 600

Normaalgesproken is het apparaat fabrieksmatig ingesteld op het hoogste niveau; maar bepaalde modellen kunnen anders geconfigureerd zijn.

De nieuwe instelling in het geheugen opslaan:

Druk tegelijkertijd de toetsen 2 en 4 in. Druk de toetsen in totdat de controlelampjes boven elk van de toetsen stoppen met knipperen en de zoemer afgaat.

Installatie

Uitpakken

Neem de polytheenverpakking met de polystyreenopvulling weg voordat u het apparaat in gebruik neemt. Haal de plakstrips uit de binnenkant van de machine op de trommel weg.

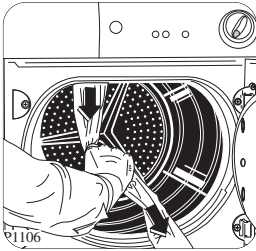

Als het apparaat verplaatst moet worden moet dit verticaal gebeuren.

Het apparaat mag niet worden geplaatst achter een afsluitbare deur, een schuifdeur of een deur met scharnieren aan de tegenovergestelde zijde als die van het apparaat.

Opstellen

Voor uw gemak wordt geadviseerd de machine dichtbij de wasmachine te plaatsen.

De trommeldroger moet op een schone plaats worden geïnstalleerd, waar geen vuilophoping kan plaatsvinden.

Lucht moet vrij kunnen circuleren rond het hele apparaat. Belemmer het voorste luchtrooster en het achterste luchtrooster niet.

Om trillingen en geluid tot een minimum te beperken wanneer de droger in gebruik is, moet deze op een stabiel horizontaal vlak geplaatst worden.

Zodra het apparaat op zijn definitieve plaats staat, dient gecontroleerd te worden of de droger wel helemaal horizontaal staat met behulp van een luchtbelwaterpas. Is dit niet het geval, stel

dan de stelootjes af totdat dit wel het geval is. De pootjes mogen nooit verwijderd worden. Belemmer de speling tussen het apparaat en de vloer niet met hoogpolig tapijt, houten strips of dergelijke. Hierdoor kan er hitte worden opgebouwd die storing kan veroorzaken bij de bediening van dit apparaat.

Belangrijk

De hete lucht die door de trommeldroger wordt uitgestoten kan temperaturen bereiken tot 60°C. Het apparaat mag daarom niet geïnstalleerd worden op vloeren die niet bestendig zijn tegen hoge temperaturen. Bij het bedienen van de trommeldroger mag de kamertemperatuur niet lager liggen dan +5°C en niet hoger dan +35°C, omdat dit de prestaties van het apparaat in de weg kan staan.

Verbindingsset

Uw handelaar kan u een speciale verbindingsset leveren, waarmee u de droger veilig op een wasautomaat met een bovenbladdiepte tussen de 48 en 60 cm kunt plaatsen.

Lees de bij de set geleverde gebruiksaanwijzing zorgvuldig door

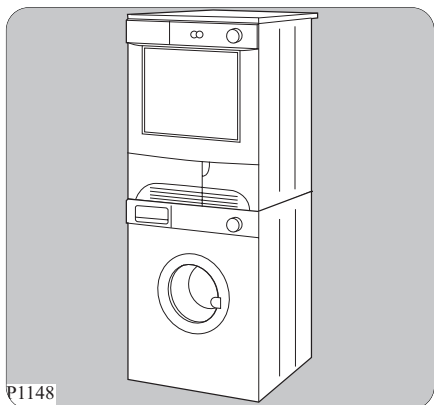

Deurdraairichting

Om het makkelijker te maken om het wasgoed in of uit te laden kan de deurdraairichting worden aangepast.

⚠ Belangrijk:

Omdraaien van de deur is niet mogelijk als na deze handeling het apparaat blijkt te zijn geplaatst achter een deur met scharnieren aan de tegenovergestelde zijde als die van het apparaat.

Deze handeling moet worden uitgevoerd door gekwalificeerd personeel. Neem contact op met de dichtstbijzijnde klantenservice

Elektrische aansluiting

Deze machine is ontworpen om te werken op 230 V, enkele fase, 50 Hz voeding. Controleer of de elektrische installatie in uw woning geschikt is voor het maximale vereiste vermogen (2,35 kW); houd hierbij rekening met andere apparaten die in gebruik zijn.

Sluit de machine aan op een geaarde contactdoos, in overeenstemming met de huidige bedradingsvoorschriften.

⚠ Belangrijk:

De fabrikant kan niet aansprakelijk gesteld worden voor schade of letsels die voortkomt uit het niet opvolgen van bovengenoemde veiligheidsmaatregelen. Indien de voedingskabel moet worden vervangen, dan dient dit te gebeuren door onze Klantenservice.

⚠ Belangrijk:

Het aansluitsnoer moet toegankelijk zijn na het installeren van de machine.

www.electrolux.com