



HANDLEIDING WASMACHINE

Lees deze handleiding zorgvuldig voordat u de wasautomaat in gebruik neemt en bewaar de handleiding voor toekomstig gebruik.

F1612WD



P/No.: MFL67655124

www.lg.com

Inhoudsopgave

Inhoudsopgave.....2

Productkenmerken.....3

Belangrijke veiligheidsaanwijzingen

Belangrijke veiligheidsaanwijzingen.....4

Belangrijke veiligheidsmaatregelen5

Bewaar deze aanwijzingen6

Veiligheidsvoorschriften voor het gebruik7

Kenmerken.....8

Installatie

Verpakking verwijderen.....9

Verwijderen van de transport beveiliging ..9

Plaatsen van de wasmachine10

Installatie van de watertoevoerslang...13

Installatie van de afvoerslang15

Horizontaal plaatsen16

Gebruik van de wasmachine

Werking wasmachine.....18

Tips voor het wassen19

Tabel met wasprogramma's.....20

Droog Programma Tabel21

Extra opties22

Maximaal toerental per wasprogramma..24

Bedieningspaneel25

Extra programma's.....26

- Uitgestelde Start26

- Stoomwas26

- Favoriet.....26

- Voorwas.....26

Opties.....27

- Wassen27

- Spoelen27

- Centrifugeren27

- Watertemperatuur27

Andere functies27

- Centrifugeren27

- Oprispen27

Kinderslot.....28

Geluidstoon AAN/UIT.....28

Trommelreiniging29

Deur Slot & Controleren.....29

Drogen30

Gefeliciteerd met uw aankoop.

Lees deze handleiding zorgvuldig door, deze biedt u informatie in verband met de veilige installatie, het gebruik en het onderhoud.

Bewaar de handleiding voor later gebruik.

Schrijf het model en het serienummer van uw wasmachine op.

Modelnummer

Serienummer

Aankoopdatum

Zeep toevoegen

Toevoegen van wasmiddel en wasverzachter32

Onderhoud

Watertoevoerfilter.....34

Pompfilter spoelen35

Reinigen van de verdeellade36

De wastrommel37

De wasmachine reinigen.....37

Voorzorgsmaatregelen voor de winter ...37

Storingsindex

Het vaststellen van het probleem.....38

Foutmelding40

Gebruiksaanwijzing

SMARTDIAGNOSIS™41

Garantiebepalingen.....42

Productkenmerken



■ **Direct Drive-systeem.**

De moderne direct-drive motor drijft de trommel rechtstreeks aan zonder gebruik te maken van een riem of riemschijf.



■ **6 Motion.**

De wasmachine kan diverse trommelbewegingen of een combinatie van verschillende bewegingen, afhankelijk van het geselecteerde wasprogramma uitvoeren.

Gecombineerd met een gecontroleerde rotatiesnelheid en de capaciteit van de trommel zowel links als rechts te roteren, zijn de wasprestaties van de machine uitstekend met als resultaat een perfect wasresultaat.



■ **Bescherming tegen kreuken.**

Door links-/rechtsdraaiende beweging van de trommel wordt het kreuken van het wasgoed tot een minimum beperkt.



■ **Ingebouwde thermostaat.**

De ingebouwde thermostaat verwarmt het water naar de beste temperatuur voor het ingestelde wasprogramma.



■ **Economischer door het Beladingherkenningssysteem.**

Om het energieverbruik en het waterverbruik tot een minimum te beperken, detecteert het Beladingherkenning systeem de grootte van de lading en de watertemperatuur. Op basis hiervan bepaalt de machine het optimale waterniveau en de wastijd.



■ **Kinderslot.**

Het kinderslot wordt gebruikt om te vermijden dat kinderen het programma wijzigen door op een knop te drukken terwijl de wasmachine draait.



■ **Stil snelheidscontrolesysteem.**

Door de washoeveelheid en de balans te meten, zorgt het systeem ervoor dat de was gelijkmatig verdeeld wordt zodat het geluidsniveau bij het centrifugeren tot een minimum beperkt wordt.

Belangrijke veiligheidsaanwijzingen

LEES ALLE AANWIJZINGEN EN DE UITLEG VAN DE INSTALLATIE VÓÓR GEBRUIK

WAARSCHUWING

Volg in verband met uw veiligheid de informatie in deze handleiding stipt op om brand-, explosie- en schokgevaar te vermijden en om materiële schade evenals ernstig of dodelijk letsel te voorkomen.

Uw eigen veiligheid en die van anderen is van groot belang.

In deze handleiding en op de wasautomaat zijn een groot aantal veiligheidswaarschuwingen vermeld.

Lees alle veiligheidswaarschuwingen met aandacht en houd u eraan.

-  Dit is het waarschuwingssymbool voor veiligheid. Dit symbool waarschuwt u voor mogelijke gevaren waardoor u en anderen ernstig of dodelijk gewond kunnen raken. Alle veiligheidswaarschuwingen worden met dit symbool en de woorden “GEVAAR”, “WAARSCHUWING” of “LET OP” aangegeven.

Deze woorden betekenen het volgende:

GEVAAR

U kunt dodelijk of ernstig gewond raken als u de aanwijzingen niet stipt opvolgt.

WAARSCHUWING

U riskeert een dodelijk of ernstig ongeval als u de aanwijzingen niet stipt opvolgt.

LET OP

Betekent: U kunt lichtgewond raken of de wasautomaat kan beschadigd raken als u de aanwijzingen niet opvolgt.

Alle veiligheidswaarschuwingen geven duidelijk aan wat het mogelijke gevaar is, hoe u het risico van een ongeval kunt vermijden en wat er kan gebeuren als de aanwijzingen niet worden opgevolgd.

Belangrijke veiligheidsaanwijzingen

■ Belangrijke veiligheidsmaatregelen

⚠ WAARSCHUWING

Neem de volgende noodzakelijke voorzorgmaatregelen om brand- en schokgevaar of persoonlijk letsel door het gebruik van de wasautomaat te voorkomen

- **Controleer de wasautomaat op uiterlijke beschadigingen voordat u deze installeert. Als u één of meer beschadigingen opmerkt, mag u de wasautomaat niet installeren.**
- **Installeer of bewaar de wasautomaat niet waar hij aan het weer blootgesteld is.**
- **Knoei niet met bedieningsknoppen.**
- **Repareer of vervang geen onderdelen van de wasautomaat en voer geen onderhoudswerkzaamheden uit tenzij dat uitdrukkelijk wordt aanbevolen in de onderhoudsvorschriften of gepubliceerde gebruikersreparatie aanwijzingen die u begrijpt en waarvoor u voldoende vakkundig bent om ze uit te voeren.**
- **Zorg ervoor dat zich onder en bij uw apparaten geen brandbare materialen rondslingeren zoals pluizen, papier, vodden, chemicaliën, etc.**
- **Dit apparaat is zonder toezicht van een volwassene niet geschikt voor gebruik door kleine kinderen en mindervaliden. Sta kinderen niet toe om op, met of in dit of andere huishoudelijke apparaten te spelen.**
- **Houd kleine huisdieren van het apparaat vandaan.**
- **Laat de deur van de wasautomaat niet open staan.**
Een open deur kan kinderen aansporen om aan de deur te gaan hangen of in de wasautomaat te kruipen.
- **Steek nooit uw hand of ander lichaamsdeel in de wasautomaat als deze in werking is. Wacht tot de trommel volledig tot stilstand is gekomen.**
- **Het wasproces kan de brandwerende eigenschappen van textiel verminderen. Om dat te voorkomen moet u de wasinstructie van de fabrikant van het kledingstuk nauwkeurig opvolgen.**
- **Was of droog in de wasautomaat geen kledingstukken die zijn gereinigd, gewassen of geweekt in, of die besprenkeld zijn met brandbare of explosieve stoffen (zoals was, olie, verf, benzine, ontvettingsmiddel, oplosmiddelen voor chemisch reinigen, kerosine enzovoort) en die kunnen ontbranden of exploderen.** Na een volledige wascyclus kan olie in de kuip achterblijven en tijdens een droogcyclus ontbranden.
Doe dus geen kledingstukken die olie bevatten in de wasautomaat.
- **Sla de deur van de wasautomaat niet met kracht dicht en probeer evenmin de vergrendelde deur met geweld te openen.** Hierdoor kunt u de wasautomaat beschadigen.
- **Wanneer de wasautomaat met een hoge temperatuur werkt, kan de deur aan de voorkant erg heet zijn. Raak de deur dan niet aan.**
- **Om kortsluiting te voorkomen moet u, voordat u de wasautomaat een onderhoudsbeurt geeft of schoonmaakt, de wasautomaat ontkoppelen van het stopcontact of de wasautomaat in de zekeringkast ontkoppelen door de betreffende smeltveiligheid te verwijderen of de betreffende stroomverbreker uit te schakelen.**
- **Pak de netstroomkabel niet bij de kabel maar bij stekker vast om de kabel uit een stopcontact te trekken.** Anders kan de netstroomkabel worden beschadigd.
- **Schakel dit apparaat nooit in als het beschadigd, defect of gedeeltelijk gedemonteerd is of ontbrekende of defecte onderdelen heeft zoals een beschadigde netstroomkabel of stekker.**

Belangrijke veiligheidsaanwijzingen

■ Belangrijke veiligheidsmaatregelen

⚠ WAARSCHUWING

Neem de volgende noodzakelijke voorzorgmaatregelen om brand- en schokgevaar of persoonlijk letsel door het gebruik van de wasautomaat te voorkomen

- **Ontkoppel een oud apparaat voordat u het weg doet. Maak de stekker onbruikbaar. Knip de netstroomkabel zo dicht mogelijk op het apparaat af om misbruik te voorkomen.**
- **Bel een servicecentrum als een apparaat onder water heeft gestaan.** Doet u dit niet, dan riskeert u kortsluiting en brand.
- **Gebruik nieuwe slangensets om het apparaat aan te sluiten op het waterleidingnet. Gebruik geen oude slangensets.**
- **Houd u aan de algemeen gangbare veiligheidsprocedures, inclusief het gebruik van handschoenen met een lange kap en een veiligheidsbril, om het risico van lichamelijk letsel te verminderen.** Door een of meer veiligheidswaarschuwingen in deze handleiding te negeren riskeert u materiële schade evenals ernstig of dodelijk lichamelijk letsel.
- **Druk niet met kracht op de deur als de deur van de wasautomaat geopend is.** Daardoor kan de wasautomaat omvallen.

■ Bewaar deze aanwijzingen

AANWIJZINGEN VOOR AARDING

Dit apparaat moet worden geaard. Wanneer het apparaat niet goed werkt of defect raakt, vermindert aarding de kans op kortsluiting doordat er een pad van de minste weerstand voor elektrische stroom aanwezig is.

Dit apparaat is uitgerust met een netstroomkabel die een aardleiding bevat en van een geaarde stekker is voorzien. De stekker moet worden aangesloten op een daarvoor geschikt stopcontact dat volgens de plaatselijk geldende voorschriften op de juiste wijze is geïnstalleerd en geaard.

- Gebruik geen stopcontactadapter; deze schakelt de werking van de geaarde stekker uit.
- Als u niet beschikt over een geschikt stopcontact, roep dan de hulp in van een vakkundige electriciën.

⚠ WAARSCHUWING

Door een verkeerde aansluiting van de aardleiding van het apparaat kan kortsluiting ontstaan. Informeer bij een vakkundige electriciën of servicereparateur als u twijfelt of het apparaat goed geaard is. Verander de bij het apparaat geleverde stekker niet - als de stekker niet in het stopcontact past, laat dan een vakkundige electriciën het juiste bijpassende stopcontact installeren.

Belangrijke veiligheidsaanwijzingen

■ Veiligheidsvoorschriften voor het gebruik

Minimaliseer het risico op brand in een droger door de onderstaande instructies op te volgen:

- **Spullen die doorweekt zijn of spetters bevatten van groente of kookolie, zijn brandgevaarlijk en dienen niet in een droger geplaatst te worden. Spullen met olie kunnen spontaan ontbranden, in het bijzonder indien blootgesteld aan hittebronnen, zoals een droger. De kleding wordt warm, waardoor oxidatie ontstaat in de olie.**
Indien de warmte niet kan ontsnappen, kan de kleding heet worden en vlam vatten. Door kleding met olie op te stapelen, op te slaan, of op elkaar te leggen, kan de hitte niet ontsnappen en zodoende brandgevaar veroorzaken. Het is onvermijdelijk dat kleding die groente, kookolie, of haarproducten bevat in een droger wordt gestopt, maar deze dient eerst gewassen te worden in heet water met wasmiddel. Dit zal het gevaar verminderen, maar niet helemaal verwijderen. Wassen in heet water met wasmiddel zal het gevaar verminderen maar niet opheffen. Gebruik de 'cool down' cyclus van de droger om de temperatuur te regelen. De spullen dienen niet verwijderd te worden uit de droger indien ze nog heet zijn.
- **Kleding die eerder is gereinigd, gewassen, geweekt of bevlekt met benzine/gasbenzine, stomerijproducten of andere ontvlambare of explosieve substanties, dienen niet in de droger geplaatst te worden.** Zeer ontvlambare substanties die in het huishouden worden gebruikt zijn onder andere aceton, gedenatureerde alcohol, benzine/gasbenzine, kerosine, vlekkenverwijderaars (sommige merken), terpentijn, was, en wasverwijderaars.
- **Kleding met schuimrubber (oftewel latex schuim) of een gelijk soort rubber mag niet op een hitte instelling in de droger worden gedroogd.** Schuimrubber kan, indien verhit, brand veroorzaken door spontane ontbranding.
- **Wasverzachters of soortgelijke producten mogen niet in de droger gebruikt worden.** Dit om het statische elektriciteit effect te verminderen, tenzij anderszins wordt aanbevolen door de fabrikant de wasverzachter te gebruiken.
- **Ondergoed met metalen onderdelen mag niet in de droger worden geplaatst.**
De drogertrommel kan beschadigd worden indien de metalen onderdelen los komen tijdens het drogen. Gebruik voor deze kleding een droogrek.
- **Plastic artikelen, zoals een badmuts of plastic hoelakens mogen niet in de droger worden geplaatst.**
- **Artikelen met een rubberen achterkant, kleding met rubber, kussens, tennisschoenen of overschoenen mogen niet in de droger worden geplaatst.**

Kenmerken

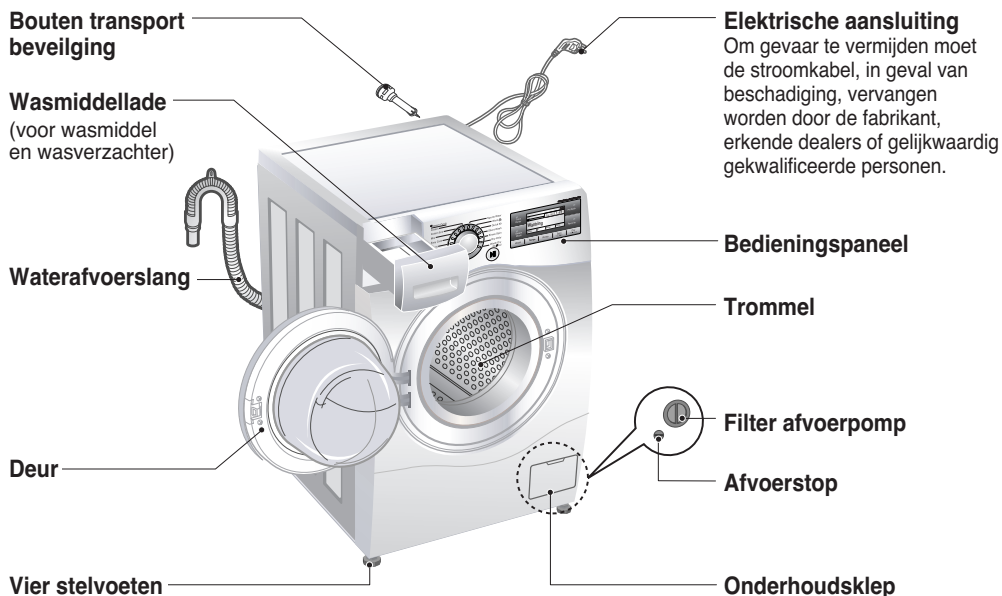

- Naam : Wasmachine, voorlader
- Stroomtoevoer : 220 - 240 V~, 50 Hz
- Afmetingen : 600 mm(B) × 640 mm(D) × 850 mm(H)
- Gewicht : 73 kg
- Maximaal vermogen : 2200 W (Wassen) / 1600W (Stoom)
- Wascapaciteit : 12 kg (Wassen) / 8 kg (Drogen)
- Toegelaten waterdruk : 100 - 1000 kPa (1.0 - 10.0 kgf / cm²)

* Uiterlijke kenmerken kunnen afwijken.

■ Accessoires

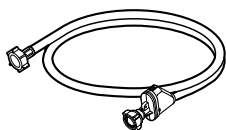

Watertoevoerslang (1EA)



Ringsleutel

Installatie

■ Verpakking verwijderen

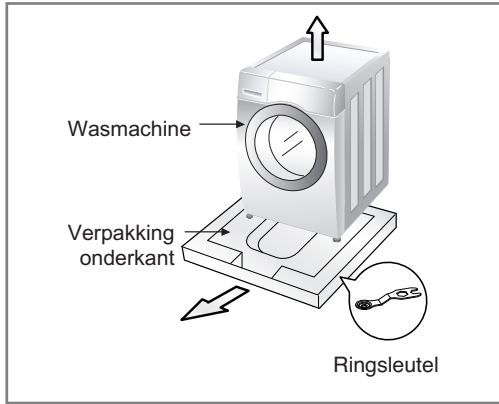

1. Verwijder de kartonnen verpakking van de wasmachine en piepschuim verpakking.
2. Til de wasmachine op en verwijder de onderkant van de verpakking.
3. Verwijder de verpakking rondom de waterafvoerslang.
4. Verwijder de slang uit de trommel.

ⓘ OPMERKING

- Bewaar de ringsleutel voor het waterpas plaatsen van de wasmachine.

⚠ WAARSCHUWING

- Het verpakkingsmateriaal (bijvoorbeeld folie en styrofoam) kan voor kinderen gevaarlijk zijn. Er is gevaar voor verstikking!
Houd verpakkingsmateriaal uit de buurt van kinderen.

■ Verwijderen van de transport beveiliging

Om interne schade tijdens het transport te vermijden zijn de drie speciale vergrendelingsbouten vastgeschroefd. Alvorens de wasmachine in gebruik te nemen, moet u de bouten en de rubberen stoppen verwijderen. Als deze niet verwijderd worden, zal de machine hevig schudden, veel geluid veroorzaken en uiteindelijk storingen veroorzaken.

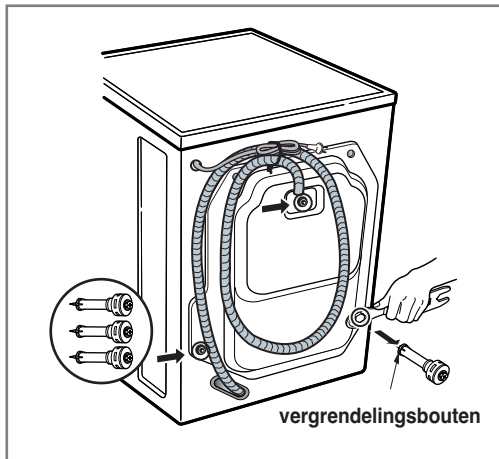

1. Draai de drie vergrendelingsbouten los met de meegeleverde ringsleutel.
2. Verwijder de drie vergrendelingsbouten samen met de rubberen stoppen door zachtjes aan de stop te draaien.

ⓘ OPMERKING

- Bewaar de drie vergrendelingsbouten en de ringsleutel voor eventueel gebruik in de toekomst.
3. Sluit de gaten af met de meegeleverde afdekplaatjes/rubbers.

Installatie

■ Plaatsen van de wasmachine

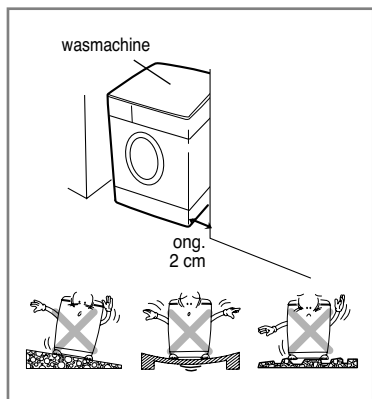

► Plaats

• Waterpas afstellen:

De toegelaten hellingsgraad onder de wasmachine bedraagt 1°.

• Stopcontact:

Moet geplaatst zijn op maximaal 1.5 meter links of rechts van de wasmachine. Niet meer dan één toestel aansluiten op het stopcontact.

• Bijkomende vrije ruimte:

Voor inbouw tegen muur, deur en vloer is vrije ruimte noodzakelijk.

(10 cm: achterzijde / 2 cm: rechter- en linkerzijde)

Plaats of bewaar nooit wasproducten op de wasmachine.

Deze kunnen de afwerkinglaag of de bedieningstoetsen beschadigen.

► Positioneren

Installeer de wasmachine op een vlakke harde vloer.

Zorg ervoor dat de luchtcirculatie rond de wasmachine niet wordt gehinderd door tapijten, matten etc.

- Probeer nooit om een oneffenheid in de vloer te corrigeren door stukken hout, karton of soortgelijke materialen onder de wasmachine te plaatsen.
- Als de wasmachine naast een gasfornuis of een kolenkachel geplaatst moet worden, voorzie dan een isolatie (85x60cm), bedekt met aluminiumfolie, aan de zijkant van het fornuis of de kachel tussen de twee toestellen.
- Installeer de wasmachine niet in ruimtes waar de temperatuur onder 0°C kan dalen.
- Zorg ervoor dat de wasmachine ook na de installatie nog gemakkelijk bereikbaar is voor de technicus in geval van een defect.
- Zodra de wasmachine is geïnstalleerd, de vier stelvoeten stellen met de meegeleverde ringsleutel zodat het toestel stabiel staat en er een open ruimte is van ongeveer 20mm tussen de bovenkant van de wasmachine en de onderkant van het werkblad.
- Deze wasmachine is niet bedoeld voor maritiem gebruik of gebruik voor mobiele installaties zoals caravans, vliegtuigen, etc.

Installatie

► Elektrische aansluiting

- Gebruik geen verlengsnoer of dubbele adapter.
- Om gevaar te vermijden moet de stroomkabel, in geval van beschadigingen, vervangen worden door de fabrikant, een erkende dealer, of gelijkwaardig gekwalificeerde personen.
- Trek de stekker na gebruik steeds uit het stopcontact en draai de waterkraan dicht.
- Sluit de wasmachine aan op een geaard stopcontact.
Volg hierbij de geldende voorschriften.
- Het toestel moet zo geplaatst worden dat de stekker gemakkelijk toegankelijk is.
- Herstellingen aan de wasmachine mogen alleen worden uitgevoerd door gekwalificeerd personeel. Herstellingen die zijn uitgevoerd door onervaren personen kunnen lichamelijk letsel of ernstige defecten veroorzaken. Neem contact op met uw plaatselijke onderhoudsdienst
- Als de wasmachine tijdens de wintermaanden wordt geleverd bij een temperatuur onder 0°C moet u de wasmachine eerst enkele uren op kamertemperatuur laten komen alvorens u de wasmachine in gebruik neemt.

Installatie

⚠ LET OP

Het netsnoer

- Het wordt aanbevolen de meeste machines aan te sluiten op een stroomgroep, dat wil zeggen, een circuit met stopcontact dat alleen voor die machine gebruikt wordt; zonder verdere stopcontacten of aansluitingen op een stroomgroep.
- U mag de stopcontacten niet overbelasten. Overbelaste/losse/beschadigde stopcontacten of verlengsnoeren, versleten netsnoeren, of beschadigde snoerisolatie vormen een gevaar. Dit kan leiden tot brand of een elektrische schok.
- Kijk regelmatig het netsnoer van uw machine na; indien dit er beschadigd uitziet, haalt u dan de stekker uit het stopcontact en laat het snoer vervangen door een authentiek snoer, aangeleverd door een bevoegde dealer, alvorens de machine opnieuw te gebruiken.
- Zorg ervoor dat het snoer niet beschadigd raakt: zorg ervoor dat het niet in de knoop ligt of afgeknepen wordt, of dat men erop kan lopen. Let vooral op stekkers, stopcontacten, en de snoeruitgang van de machine.
- Als de wasautomaat door een verlengkabel of een draagbaar aggregaat van stroom wordt voorzien, moeten de verlengkabel of het aggregaat zodanig worden geplaatst dat er geen (was)water op geknoeid kan worden.

⚠ LET OP

- Het verpakkingsmateriaal (bijvoorbeeld folie en styrofoam) kan voor kinderen gevaarlijk zijn. Er is gevaar voor verstikking! Houd verpakkingsmateriaal uit de buurt van kinderen.

Installatie

■ Installatie van de watertoevoerslang

- De toegeleverde waterdruk moet tussen 1 en 10 bar liggen (1.0 - 10.0 kgf / cm²).
- Ontbloom of kruis de leiding niet wanneer u de toevoerleiding aansluit op de klep.
- Wanneer de toegeleverde waterdruk hoger is dan 10 bar, moet u een decompressietoestel laten installeren.
- Controleer regelmatig de toestand van de leiding en vervang deze indien nodig.

► **Stap 1 : Controleer of de rubberen aansluiting goed aansluit en niet lekt.**

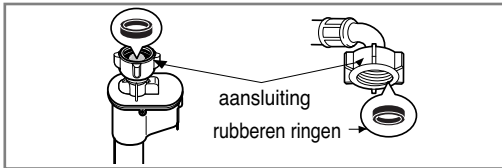
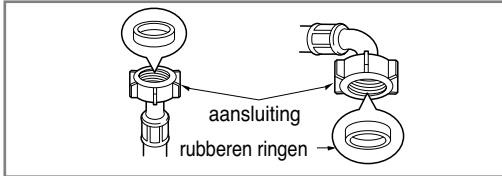

- Om lekkage te vermijden zijn er twee ringen geplaatst op het aansluitpunt in de aansluiting van de watertoevoerslang. Controleer de waterdichtheid van de aansluiting tussen wasmachine en watertoevoerslang door de kraan helemaal open te draaien.

► **Stap 2 : Sluit de toevoerslang aan op een kraan.**

Type-A : Het verbinden van een slang met schroefdraad bevestiging aan een kraan met schroefdraad

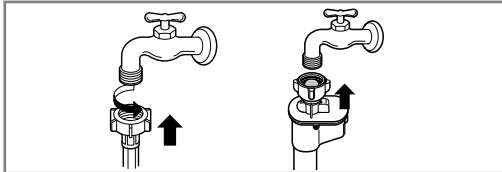

- Schroef de slangschakelaar op watervoorzieningskraan.

Type-B: Het verbinden van een slang met schroefdraad bevestiging aan een kraan zonder schroefdraad

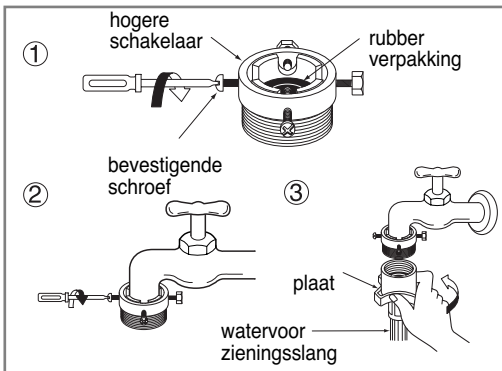

1. Schroef het adapterringplaatje en de vier bevestigingsschroeven van de adapter los.
2. Duw de adapter op het eind van de kraan zodat de rubberverbinding een waterdichte verbinding vormt. Schroef het verbindingstuk en de vier bevestigingsschroeven vast.
3. Duw de voorzieningsslang verticaal omhoog zodat het rubberen uiteinde aansluit op de kraan, en bevestig door deze naar rechts aan te draaien.

Installatie

Type-C: Het verbinden van één type slang met kraan zonder draad

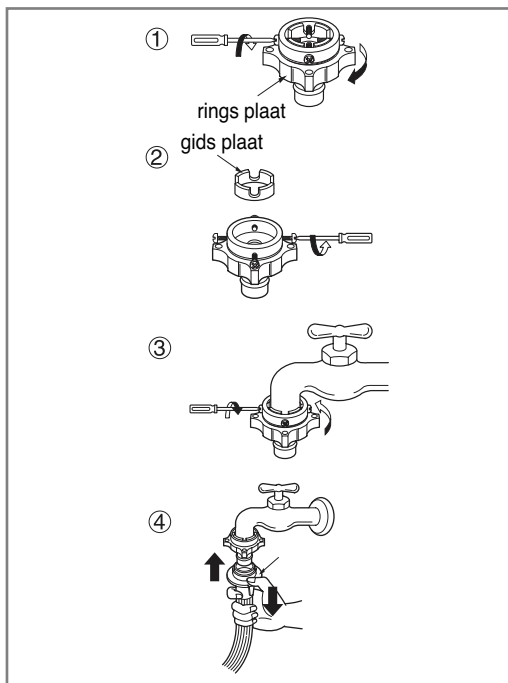

1. Schroef het adapterringplaatje en de vier bevestigingsschroeven van de adapter los.
2. Verwijder de gidsplaat als de kraan zo breed is dat hij niet op de adapter past.
3. Duw de adapter op het einde van de kraan zodat de rubberen afsluiting een waterdichte verbinding vormt.
4. Trek de houderplaat van het aansluitstuk naar beneden, druk de toevoerslang op de adapter en laat de houderplaat van het aansluitstuk los. Zorg ervoor dat de adapter vast klikt.

OPMERKING

- Sluit de waterslang aan op de kraan, draai de kraan open om de waterslang schoon te spoelen. Verwijder vuil, zand, stofresten en vang het overtollig water op in een emmer en controleer de watertemperatuur.

► Stap 3: Sluit de toevoerslag aan op de wasmachine.

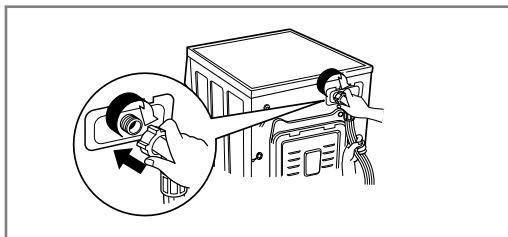

- Zorg ervoor dat er geen knik zit in de leiding en dat deze niet geklemd is.
- Wanneer uw wasmachine twee ventielen heeft. De toevoerslang met de rode connectie is voor de warmwaterkraan. Als de wasmachine twee ventielen heeft wordt de energie bespaard door het warme ventiel te gebruiken.

OPMERKING

- Als er zich na de aansluiting een lek voordoet en er water uit de slang komt, herhaal dan dezelfde stappen opnieuw. Maak gebruik van een gewone waterkraan. Als de kraan vierkant of te groot is, verwijder dan de afstandsring, alvorens de kraan in de adapter te plaatsen.

gebruikte de horizontale kraan

Horizontale kraan



Uitbreidings kraan



Vierkante kraan



Installatie

■ Installatie van de afvoerslang

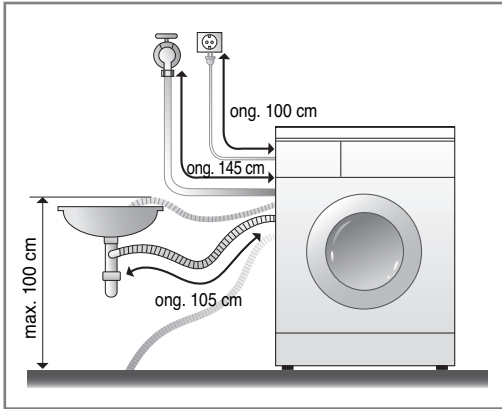

- De afvoerslang mag niet hoger dan 100 cm boven de vloer geplaatst worden. Het water in de wasmachine zal anders niet, of langzaam afvoeren.
- Een goede bevestiging van de afvoerslang voorkomt lekkage.
- Wanneer de afvoerleiding te lang is, kan dit een vreemd geluid veroorzaken.

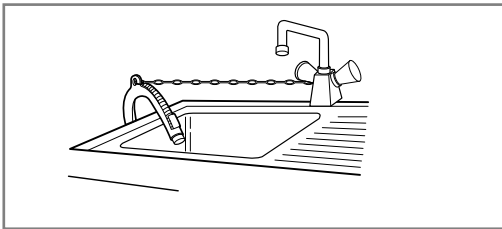

- Wanneer de afvoerleiding aan een wasbak bevestigd wordt, maak deze dan stevig vast met een kettinkje.
- Een goede bevestiging van de afvoerleiding zal ervoor zorgen dat de vloer niet beschadigd wordt door waterlekkage.

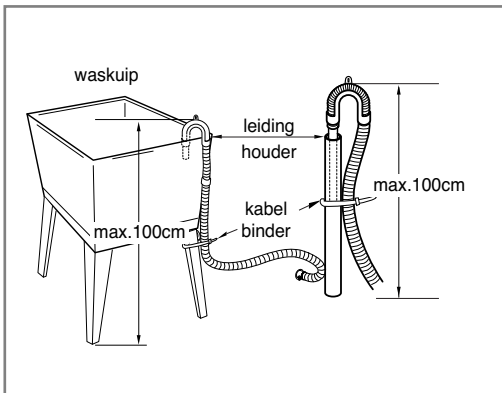

Installatie

■ Horizontaal plaatsen

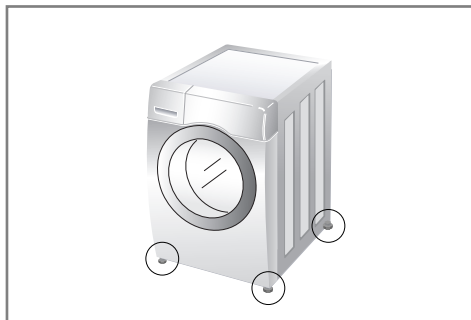

1. Door een wasmachine goed waterpas op te stellen voorkomt u geluidsoverlast en trillingen. Plaats het toestel op een stevige vloer die waterpas is, bij voorkeur in een hoek van de kamer.

ⓘ OPMERKING

- Houten vloeren kunnen bovenmatige trillingen en balansfouten veroorzaken.

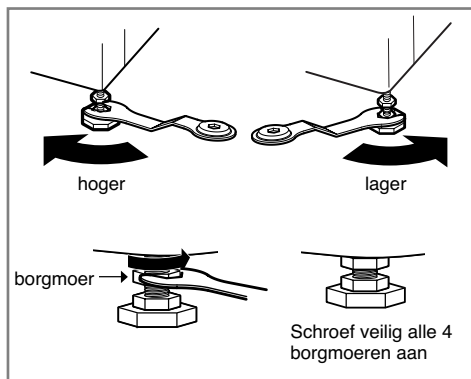

2. Wanneer de vloer ongelijk is, kunt u de vier stelvoeten aanpassen tot op de gewenste hoogte (gebruik geen stukjes hout en dergelijke onder de stelvoeten). Zorg ervoor dat alle vier de stelvoeten stevig op de vloer rusten, en controleer of het toestel waterpas staat (gebruik een waterpas).

- Zet na het stellen van de vier stelvoeten, de borgmoeren vast door tegen de wijzers van de klok in te draaien.

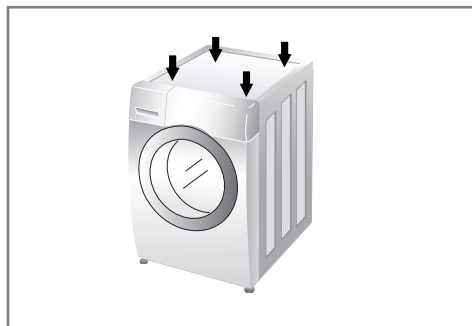

- Stabiliteits / waterpas controle
Wanneer u op de hoeken van de bovenplaat van de wasmachine drukt, mag de wasmachine absoluut niet op en neer bewegen (controleer alle hoeken). Wanneer de machine bij één van deze drubbewegingen wel beweegt, moet u de stelvoeten weer aanpassen.

ⓘ OPMERKING

Als de wasmachine op een verhoogd platform geïnstalleerd is, moet de machine veilig worden vastgemaakt om vallen te voorkomen.

Installatie

► Betonnen vloeren

- Het installatieoppervlak moet schoon, droog en waterpas zijn.
- Installeer de wasmachine op een vlakke harde vloer.

► Tegelvloeren (gladde vloeren)

- Gebruik bij gladde vloeren een zelfklevend antislip materiaal, om verschuiven tegen te gaan.

► Houten vloeren

- Houten vloeren zijn bijzonder gevoelig voor trillingen.
- Om trillingen te voorkomen, raden wij aan rubber doppen van ten minste 15 mm dik te plaatsen onder elk pootje van de wasmachine en deze met behulp van schroeven te bevestigen aan ten minste 2 vloerbalken.
- Indien mogelijk de wasmachine installeren op een locatie waar de vloer egaal/gelijk is.
- Gebruik rubber doppen om de trillingen te verminderen.
- Rubber doppen (onderdeelnr. 4620ER4002B) zijn verkrijgbaar bij de LG-onderdelen afdeling.

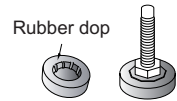

❗ OPMERKING

- Correcte plaatsing van de wasmachine verzekert een lange, duurzame en betrouwbare werking.
- De wasmachine moet volledig waterpas en stevig vast staan.
- De wasmachine mag niet gaan schommelen tijdens het wassen.
- Het installatieoppervlak moet schoon, vrij van vloerwas en andere smeermiddelen zijn.
- Zorg ervoor dat de onderkant van de wasmachine niet nat wordt.

Gebruik van de wasmachine

■ Werking wasmachine



1. Wasgoed sorteren
(zie pagina 19).

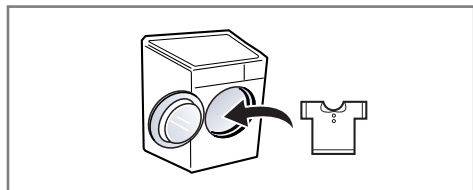

2. Open de deur en laad wasgoed in de trommel.



3. Druk op de "aan/uit" -knop.

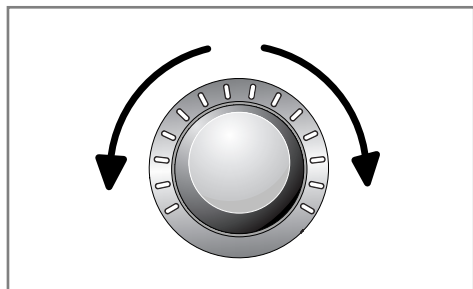

4. Selecteer een programma
(zie pagina 20 - 24).

Selecteer opties
(zie pagina 26 - 31).

- Extra programma's
- Watertemperatuur
- Centrifugeren
- Andere functies

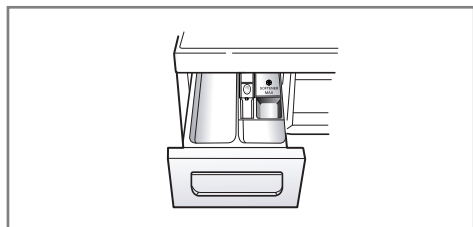

5. Voeg wasmiddel toe.
(zie pagina 32 - 33).



6. Druk de "Start/Pauze"-knop in.

Gebruik van de wasmachine

■ Tips voor het wassen

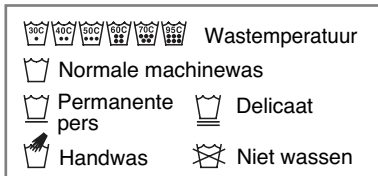

Sorteer het wasgoed als volgt:

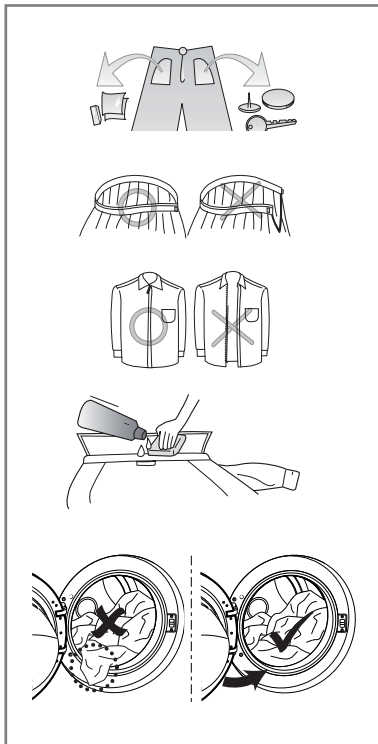

1. Controleer de labels

Controleer of uw kledingstuk een label heeft met wasinstructies. Dit zal aangeven uit welke stoffen het stuk gemaakt is en hoe het gewassen moet worden.

2. Wasgoed sorteren

Voor de beste wasresultaten, sorteert u uw kledingstukken op ladingen die met hetzelfde wasprogramma gewassen kunnen worden. De watertemperatuur en de centrifugesnelheid zijn afhankelijk van het soort stof van de kledingstukken.

Sorteer donkere was van lichte was en witgoed. Was afzonderlijk als kleuren kunnen doorlopen of als (pluis)materiaal in elkaar kan klitten. Indien mogelijk, was zwaar bevuild wasgoed apart van licht vervuild wasgoed.

- Vuil (zwaar, normaal, licht)
- Kleur (witte was, lichte was, donkere was).
Sorteer witgoed van gekleurde was.
- Pluis (pluis producerende was, pluis aantrekkende was; bijvoorbeeld klittenband). Was pluis producerende was afzonderlijk van pluis aantrekkende was.

3. Aandacht bij het vullen

Combineer grote en kleine stukken in één waslading. Laad de grote stukken eerst. Grote stukken mogen niet meer dan de helft van de gehele wasgoed beslaan. Laat de machine niet draaien met slechts één kledingstuk erin. Dit kan instabiliteit veroorzaken. Voeg één of twee gelijksoortige stukken toe.

- Controleer alle zakken en zorg ervoor dat ze leeg zijn. Spijkers, lucifers, papier, potloden, schuifspelden, muntstukken en sleutels kunnen zowel uw wasmachine als uw kleding beschadigen.
- Sluit ritsen, haken, koorden en klittenband om ervoor te zorgen dat deze geen andere kledingstukken beschadigen.
- Behandel vuil en plekken voor, door een beetje in water opgeloste zeep op boord- en omslagplekken aan te brengen. Dit om het vuil reeds gedeeltelijk op te lossen.

⚠ OPMERKING

- Kies een wasprogramma (katoen 60 °C, voeg een halve hoeveelheid wasmiddel toe), zet de machine in werking (zonder kleding). Hiermee verwijdert u eventueel in de trommel resterende aanslag.

Gebruik van de wasmachine

■ Tabel met wasprogramma's

※ Aanbevolen wasprogramma's rekening houdende met het type wasgoed

Programma	beschrijving	Soort weefsel	Watertemperatuur (Keuzemogelijkheid)	Maximale lading
Katoen	Zorgt voor betere prestatie door de combinatie van verschillende trommelbewegingen.	Katoen (shirts, nachtkleding en pyjama's, etc) en vervuild katoen (ondergoed).	40°C (Koud tot 95°C)	Evaluatie
Katoen Eco	Biedt optimale wasprestatie met minder energie consumptie		60°C (Koud tot 60°C)	
Easy care	Dit programma is geschikt voor hemden die na het wassen niet meer gestreken hoeven worden	Polyamid, Acryl, Polyester	40°C (Koud tot 60°C)	Minder dan 5.5 kg
Mix	Mogelijk om verschillende textielen samen te wassen.	Diverse soorten textielen, behalve speciale kledingstukken. (zijde/delicate, sportkleding, donkere kleding, wol, donsdeken/gordijnen)	40°C (Koud tot 40°C)	
Anti-allergie	Verwijdert allergieën zoals huismijten, stuifmeel en dierenhaar.	Katoen, ondergoed, kussenslopen, beddengoed, babybekleding	60°C	Minder dan 3.0 kg
Nacht-programma	Maakt minder lawaai en trillingen en bespaart geld door nachtstroom te gebruiken.	Kleurvaste kledingstukken (shirts en pyjama's) en licht bevulde witkatoenen kledingstukken (ondergoed)	40°C (Koud tot 60°C)	Minder dan 11.0 kg
Opfrissen	Verwijdert kreukels binnen 20 minuten door middel van stoom.	Samengesteld weefsel met katoen, samengesteld weefsel met polyester, jurken, hemden, blouses	Geen selectie	3 kledingstukken
Donsdeken	Dit programma is speciaal voor groot wasgoed zoals dekenbedovtrekken, kussens, grand foulards, enz.	Katoenen bedlinnen, donsdeken, kussen, deken, grand foulard met lichte bevulling.	40°C (Koud tot 40°C)	1 enkel stuk
Sportkleding	Dit programma is geschikt voor sportkleding.	Coolmax, Goretex, Fleece en Sympatex		Minder dan 3.0 kg
Wol	Het wassen van wol is mogelijk (Gelieve specifiek wasmiddel te gebruiken voor wol)	Machine wasbare wol.		
Snelwas 30	Dit is een snel wasprogramma voor een kleine lading van licht bevulde kleding.	Licht bevuld, gekleurd wasgoed.	30°C (Koud tot 40°C)	
Alleen Drogen	Gebruik alleen drogen zonder te wassen.	Nat wasgoed, dat slechts gedroogd hoeft te worden.	–	Minder dan 8.0 kg
Wassen + Drogen	Dit programma verstrekt nonstop proces van wassen drogen tegelijk.	Een kleine hoeveelheid wasgoed die gedroogd kan worden.	40°C (Koud tot 95°C)	
Spoelen + Centrifugereren	Gebruik voor wasgoed dat alleen gespoeld hoeft te worden, of voor spoeling met wasverzachter.	Normale weefsels die afwasbaar zijn.	–	Evaluatie

Gebruik van de wasmachine

■ Droog Programma Tabel

Programma	Soort weefsel	Maximale lading
Eco Drogen	Katoenen of linnen weefsels zoals katoenen handdoeken, t-shirts, linnen beddegoed e.d.	8.0 kg
Normaal Drogen		
Normaal Eco Drogen		
Strijk	Strijklare katoenen of linnen weefsels.	
Lage temperatuur	Strijkvrije weefsels, synthetische kreukvrije weefsels, wasprogramma voor kleding van verschillende weefsels	5.0 kg
30 minuten	–	0.5 kg
60 minuten	–	1.5 kg
120 minuten	–	3.0 kg

- Watertemperatuur: kies de watertemperatuur in overeenstemming met het wasprogramma.
- Stel het programma in op "Wassen": Katoen Eco 60°C + Intensief + 1600 rpm en "Drogen": Normaal Eco Drogen (Eerste droogcyclus wasgoedlading : 6.0 kg, tweede droogcyclus wasgoedlading : 6.0 kg)" voor test volgens EN50229.
- De testresultaten zijn afhankelijk van de waterdruk, de hardheid van het water, de waterinlaattemperatuur, de kamertemperatuur, de soort en hoeveelheid belading, mate van vervuiling, gebruikt wasmiddel, netspanningsfluctuaties en de gekozen extra opties.

ⓘ OPMERKING

- Houd waspoeder en reinigingsproducten buiten het bereik van kinderen.
- Vergiftigingsgevaar.
- Selecteer maximale centrifugetoerental van wasprogramma voor een optimaal resultaat.
- Wanneer het wasgoed dat gewassen en gedroogd moet worden in een programma het maximale toegestane gewicht niet overschrijdt, wordt wassen en drogen in een ononderbroken reeks aanbevolen.

Gebruik van de wasmachine

■ Extra opties

Programma	Opties				Wassen		
	Uitgestelde Start	Stoomwas	Favoriet	Voorwas	Tijdsbesparing	Intensief	Normaal
Katoen	●	●	●	●	●	●	●
Katoen Eco	●	●	●	●	●	●	●
Easy care	●	●	●	●	●	●	●
Mix	●	●	●	●	●	●	●
Anti-allergie	●	●*	●			●	●
Nachtprogramma	●		●	●	●	●	●
Oprissen		●*	●				
Donsdeken	●	●	●		●	●	●
Sportkleding	●		●		●	●	●
Wol	●		●			●	●
Snelwas 30	●		●			●	●
Alleen Drogen	●		●				
Wassen + Drogen	●		●	●	●	●	●
Spoelen + Centrifugeren	●		●				

* Deze mogelijkheid is een onderdeel van de wascyclus en kan niet worden overgeslagen.

Gebruik van de wasmachine

	Spoelen					Drogen
	Spoelen++ spoelstop	Normaal+ spoelstop	Spoelen++	Spoelen+	Normaal	
	●	●	●	●	●	●
	●	●	●	●	●	●
	●	●	●	●	●	●
	●	●	●	●	●	●
	●	●	●	●	●	●
	●	●	●	●	●	●
	●	●	●	●	●	
	●	●	●	●	●	
	●	●	●	●	●	
	●	●	●	●	●	●
						●*
	●	●	●	●	●	●*
	●	●	●	●	●	●

Gebruik van de wasmachine

■ Maximaal toerental per wasprogramma

Programma	Maximaal toerental
Katoen	1600
Katoen Eco	1600
Easy care	1000
Mix	1600
Anti-allergie	1600
Nachtprogramma	1000
Oprissen	–
Donsdeken	1000
Sportkleding	800
Wol	800
Snelwas 30	1600
Alleen Drogen	1600
Wassen + Drogen	1600
Spoelen + Centrifugeren	1600

Gebruik van de wasmachine

Bedieningspaneel

De SMARTDIAGNOSIS™ functie is alleen aanwezig voor producten met een SMARTDIAGNOSIS™ logo.



Inschakelen

- Druk de "Inschakelen" -knop in om de stroom in- en uit te schakelen
- Hij kan ook gebruikt worden om de functie "Voorprogramma" te onderbreken.

Programmaknop

- Afhankelijk van het type wasgoed kan u kiezen uit programma's.
- Wanneer u de "Start/Pauze" -knop indrukt, wordt automatisch het bontewas programma geselecteerd.

Start/Pauze

- Deze "Start/Pauze" -knop wordt gebruikt om de wascyclus en andere programma's te starten of de cyclus tijdelijk te onderbreken.
- Druk op de "Start/Pauze" -knop wanneer u de wascyclus tijdelijk wenst te onderbreken.
- Nadat u de pauzeknop heeft ingedrukt wordt de machine na vier minuten automatisch uitgeschakeld.

Extra programma's

- Gebruik deze knopen om de gewenste cyclusopties voor de geselecteerde cyclus te selecteren.

Tijdsindicatie

- Het display toont de instellingen van de overgebleven geschatte tijd, opties en statusberichten voor uw wasmachine. Het display zal tijdens de wascyclus aanblijven.

Opties

- Dit staat u toe om opties te selecteren en zal oplichten na een keuze in het display.

Selectie van de taal

- Engels is de standaardtaal. De taal kan alleen worden gewijzigd wanneer het LCD-scherm aan staat. Schakel de wasmachine in en druk gedurende 3 seconden op de "Uitgestelde Start" -knop en de "Kreukvrij" -knop tot het Select a Language-menu (kies een taal-menu) wordt weergegeven.

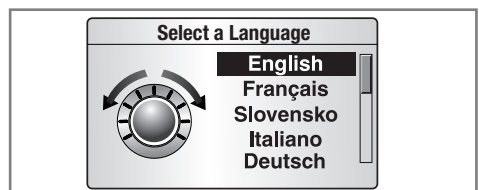

Gebruik van de wasmachine

■ Extra programma's

Uitgestelde Start

U kunt een tijdsvertraging instellen zodat de wasmachine automatisch begint na een gespecificeerde tijdinterval.

ⓘ OPMERKING

- De vertragingstijd is de tijd aan het eind van het programma, niet het begin. De daadwerkelijke tijd kan wegens watertemperatuur, waslading etc. variëren.

1. Druk de Inschakelen -knop in.
2. Draai aan de Programma -knop om het programma te selecteren.
3. Druk op de Uitgestelde Start -knop en stel het gewenste uur in.
4. Druk de "Start/Pauze" -knop in.

Stoomwas

De optie stoomwas levert bij lager stroomverbruik een beter wasresultaat op. Het oprispen beperkt kreukels in de kledingstukken.

1. Druk op de Inschakelen knop.
2. Selecteer een Stoomwas programma.
3. Druk de "Stoomwas" -knop in.
4. Druk de "Start/Pauze" -knop in.

► Stoomwas

- Voor kleding, ondergoed of babykleding met heel veel vlekken.
- Stoomwas is beschikbaar voor Katoen, Katoen Eco, Mix, Easy Care, Donsdeken, Anti-allergie en Oprispen.
- Het oprispen gaat steeds gepaard met stomen.
- Stop geen delicate kledingstukken van wol of zijde of kleding die gemakkelijk verkleurt in de machine.

Favoriet

- Met het Favoriete programma kunt u uw favoriete wasprogramma instellen en door middel van 1 simpele selectie het programma de volgende keer weer gebruiken.

- Het instellen van een favoriet programma:

1. Druk de Inschakelen -knop in.
2. Draai aan de Programma -knop om het programma te selecteren.
3. Selecteer vervolgens de specificaties zoals het programma, hoeveelheid was, centrifuge snelheid, watertemperatuur etc.
4. Druk de Favoriet -knop in voor 3 sec. totdat u 2 geluidstonen hoort.

Nu is het favoriete programma opgeslagen. Als u het programma wilt gebruiken, selecteert u de Favoriet -knop en drukt vervolgens de "Start/Pauze" -knop in.

Voorwas

Als het wasgoed erg bevuild is, is het "Voorwas" -programma zeer effectief.

1. Druk de Inschakelen -knop in.
2. Draai aan de Programma -knop om het programma te selecteren.
3. Druk de Voorwas -knop in.
4. Druk de "Start/Pauze" -knop in.

Gebruik van de wasmachine

■ Opties

Wassen

- **Tijdsbesparing:**
Deze optie kan gebruikt worden voor het reduceren van de tijd van het wasprogramma.
- **Intensief:**
Als de was normaal en hardnekkig bevuild is, is de optie 'Intensief' effectief

Spoelen

- **Spoelen⁺+Spoelstop:**
Voeg het spoelen een extra keer toe nadat het spoelprogramma is afgelopen. Het programma is gepauseerd totdat de consument weer op de startknop drukt.
- **Normaal+Spoelstop:**
Het programma is gepauseerd totdat de consument weer op de startknop drukt zodra het spoelen is beëindigd.
- **Spoelen⁺⁺ :**
Voeg spoelen twee keer toe.
- **Spoelen⁺ :**
Voeg spoelen toe.

Centrifugeren

- Door op de centrifugeerknop te drukken kan de centrifugeersnelheid ingesteld worden.

Watertemperatuur

- Door op de "Temperatuur" -knop te drukken, kunt u de watertemperatuur instellen.
 - Koud
 - 20°C, 30°C, 40°C, 60°C, 95°C

■ Andere functies

Centrifugeren

1. Druk op de "Inschakelen" -knop.
2. Selecteer het gewenste toerental voor het centrifugeren.
3. Druk de "Start/Pauze" -knop in.

ⓘ OPMERKING

Wanneer u "0 / Niet Centrif." selecteert, zal het nog even doorroteren op lage toeren om het water sneller af te voeren.

Opfrissen

1. Druk op de "Inschakelen" -knop.
2. Selecteer het programma "Opfrissen".
3. Druk nogmaals op stoomwas tot het benodigde en correcte aantal stukken wasgoed wordt weergegeven.
4. Druk de "Start/Pauze" -knop in.

ⓘ OPMERKING

Wanneer u "geen centrifuge" selecteert, zal de trommel nog even doorroteren op lage toeren om het water sneller af te voeren.

Gebruik van de wasmachine

■ Kinderslot

Selecteer deze functie om de bedieningselementen te blokkeren en aanpassingen in het programma te voorkomen. "Kinderslot" kan alleen tijdens de wascyclus worden gebruikt.



Vergrendelen van het display

1. Houd de twee selectieknoppen gelijktijdig ingedrukt voor 3 sec.
2. Na 3 sec zal u een geluidstoon horen en vervolgens verschijnt de code "🔒" op het LCD display. Wanneer het kinderslot wordt geactiveerd, zijn alle knoppen vergrendeld behalve de "Start/Pauze" – knop.

ⓘ OPMERKING

- Wanneer het kinderslot wordt geactiveerd zal de code "🔒" op het LCD display blijven knipperen. Ook het uitschakelen van de stroom heeft geen invloed op het kinderslot.

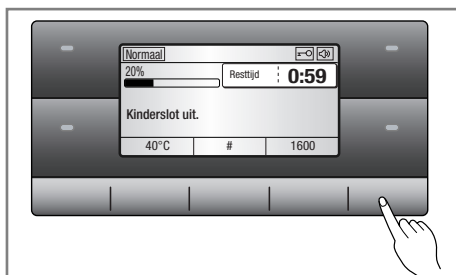

Het ontgrendelen van het display

1. Houd de twee selectieknoppen gelijktijdig ingedrukt voor 3 sec.
2. Na 3 sec zal u een geluidstoon horen en vervolgens verschijnt de resterende tijd voor de huidige wascyclus op het LCD display.

■ Geluidstoon AAN/UIT

De geluidstoon kan alleen worden geactiveerd tijdens het wassen:

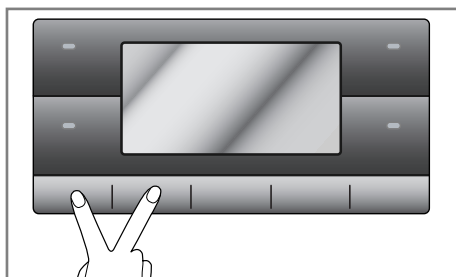

1. Druk de Inschakelen -knop in.
2. Druk de "Start/Pauze" -knop in.
3. Houd de volgende twee selectieknoppen gelijktijdig ingedrukt voor 3 sec:
Wassen en Watertemp.

De geluidstoon is ingeschakeld. Ook het uitschakelen van de stroom heeft geen invloed op de geluidstoon.

ⓘ OPMERKING

- Als u de geluidstoon wilt uitschakelen herhaal dan dit proces.

Gebruik van de wasmachine

■ Trommelreiniging

De trommelreiniging is een bijzondere wasbeurt om de binnenkant van de wasmachine te reinigen. Tijdens die wasbeurt worden een hoger waterniveau en een hoger centrifugeertoerental toegepast. Voer de wasmachine reiniging regelmatig uit.



1. Verwijder kleding en andere voorwerpen uit de wasmachine en sluit de deur.
2. Open het zeepbakje en giet bleekwater in het bleekcompartiment.
3. Sluit het zeepbakje langzaam.
4. Schakel de stroom in en houd de knoppen voor de Trommelreiniging 3 seconden ingedrukt. Vervolgens verschijnt "Trommelreiniging" op het LCD-display.
5. Houd de Start/Pauze-knop ongeveer drie seconden ingedrukt.
6. Laat de deur openstaan als het wasprogramma voltooid is zodat de deuropening, de rubberen ring en het glas van de deur kunnen drogen.

ⓘ OPMERKING

- Doe tijdens het trommelreiniging programma geen wasmiddel in de wasmiddelcompartimenten.
- "Tub Clean" zal op het LCD-display bij elke 30 Dry cyclus worden weergegeven. Dan start de trommelreiniging. Selecteer het programma "Trommelreiniging" zodra u klaar bent met uw wasgoed. Verwijder het wasgoed en druk de "Trommelreiniging" -knop in.

⚠ LET OP

- Laat de deur niet te lang en onbewaakt openstaan als er een klein kind in de buurt is.

■ Deur Slot & Controleren

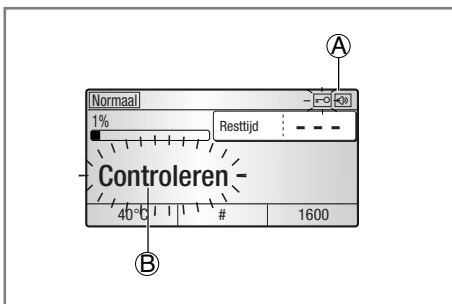

- **Ⓐ "Deur Vergrendeld (Deur Slot)"**
Om veiligheidsredenen wordt de deur vergrendeld wanneer de machine in werking is waarbij het statuslampje "Deur Vergrendeld (Deur Slot)" oplicht. Nadat het statuslampje "Deur Vergrendeld (Deur Slot)" is gedoofd, kunt u de deur veilig openen.
- **Ⓑ Het 'Controleren' pictogram** licht op wanneer de wastrommel langzaam draait en de wasautomaat kan vaststellen hoeveel wasgoed u in de trommel hebt geladen. Dit duurt een paar seconden.

Gebruik van de wasmachine

■ Drogen

- De koudwaterkraan moet open worden gelaten tijdens het droogprogramma.

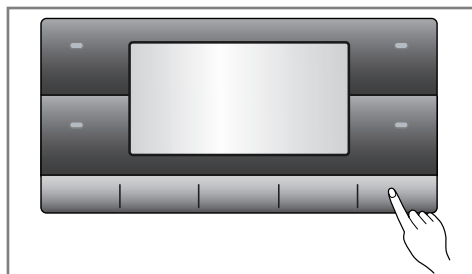

- Deze wasser/droger schakelt eenvoudig over van wassen naar drogen.
- Let op dat u soortgelijke materialen tegelijk droogt, zodat het gelijkmatig gedroogd wordt.
- Overlaad de droger niet door teveel producten in de trommel te stoppen. De kleding moet vrij kunnen ronddraaien.
- Indien u de deur opent en de lading verwijderd voordat de droogcyclus voltooid is, denk er dan aan om op de Start/Pause knop te drukken.
- Met behulp van de knop "Drogen" kunt u de volgende opties selecteren: Normaal Eco Drogen – Normaal Drogen – Strijk – Lage temperatuur – 120 – 60 – 30 – Eco Drogen
- Wanneer het drogen is voltooid, verschijnt "Cool down" op het display. U kunt het programma beëindigen door op de "Start/Pause"-knop te drukken. Als u niet op de "Start/Pause"-knop drukt, wordt het programma beëindigd na ongeveer 4 uur. "Cool down" Koelcyclus.

ⓘ OPMERKING

- Indien u de machine pauzeert tijdens het drogen kan de ventilator van de motor 60 seconden blijven doordraaien voor zelfbehoud.

1. Automatisch Drogen handleiding

- Gebruik de automatische cyclussen voor de meeste ladingen. Elektronische sensoren meten de temperatuur van de uitlaat zodat de temperatuur verhoogd of verlaagd kan worden voor een snellere reactietijd en betere temperatuurcontrole.
- Aanbevolen droogcyclus voor kledingsoorten:
 - a) Lage temperatuur: selecteer voor synthetisch materiaal.
 - b) Strijk: selecteer voor materiaal dat gestreken moet worden.
 - c) Normaal Eco Drogen: selecteer voor katoen.
 - Deze cyclus tot cyclus tijd en energieverbruik te verminderen tijdens de droge cyclus.
 - d) Normaal Drogen: selecteer voor katoen.
 - e) Eco Drogen: een speciale cyclus om watergebruik te verminderen tijdens de droog cyclus.
 - f) Tijd (30/60/120 minuten)
 - 30 minuten: katoen, badlakens, handdoeken 0.5 kg
 - 60 minuten: katoen, badlakens, handdoeken 1.5 kg
 - 120 minuten: katoen, badlakens, handdoeken 3.0 kg

ⓘ OPMERKING

- De geschatte droogtijd varieert van de daadwerkelijke droogtijd bij het automatisch drogen. De droogtijd wordt bepaald door de kleding, de grootte van de lading, en de geselecteerde droogte.
- De laatste 11 minuten van de droogtijd controleert een sensor (thermistor) de droging van het wasgoed. Als het wasgoed nog niet voldoende droog is, wordt de droogtijd met maximaal 10 minuten verlengd hoewel het afleesvenster een resterende droogtijd van 11 minuten aangeeft.

Gebruik van de wasmachine

2. Droogtijd Handleiding

- Door op de "Droog" -knop te drukken, kunt u de droogtijd selecteren.
- De droogtijd kan maximaal 240 minuten bedragen.
- Deze droogtijd wordt als richtlijn gegeven, zodat u de droger kunt instellen voor handmatig drogen. De droogtijd is afhankelijk van de vochtigheid, kamertemperatuur en soort kleding. Uw eigen ervaring is de beste maatstaf.

Wollen Producten

- Plaats wollen producten niet in de droger. Trek ze in het oorspronkelijke formaat en droog ze aan een droogrek.

Geweven en Gebreide Producten

- Sommige geweven en gebreide producten kunnen krimpen, afhankelijk van de kwaliteit.
- Trek er onmiddellijk na het drogen aan.

Permanent Druk en Syntetisch

- Overlaad uw droger niet.
- Verwijder uw permanent druk artikelen zodra de droger stopt, om kreuken te voorkomen.

Vezeel of Lederen Producten

- Controleer altijd de instructies van de fabrikant.

Baby kleding en Nachtkleding

- Controleer altijd de instructies van de fabrikant.

Rubber en Plastic

- Droog rubberen of plastic kleding niet in de droger, zoals:
 - a) Schort, slabbertje, stoelhoezen.
 - b) Gordijnen en tafellakens.
 - c) Badmatjes

Glasvezel

- Droog glasvezelartikelen niet in de droger. Glasstukjes kunnen achterblijven in de droger, en kunnen de volgende keer in uw kleding terecht komen, en uw huid beschadigen.

3. Einde van het drogen

- Wanneer de droogcyclus is voltooid, verschijnt "Cool Down" op het multidisplay.
- De Cool Down-stand wordt automatisch ingesteld nadat een droogcyclus is voltooid.
- Wanneer u het wasgoed niet onmiddellijk uit de droger haalt nadat deze is gestopt, kunnen er kreuken ontstaan.
- In de Cool Down-stand wordt het wasgoed regelmatig rondgedraaid, herschikt en opgeschud zonder warmte om kreuken te vermijden gedurende maximum 4 uur.
- De aanduiding verdwijnt pas nadat het wasgoed is verwijderd of de Start/Pauseknop is ingedrukt.
- "Cool Down" betekent kreukverminderend. Het droogprogramma is geëindigd. Druk op een willekeurige knop en haal de kleding uit de machine.

Zeep toevoegen

■ Toevoegen van wasmiddel en wasverzachter

► De verdeellade

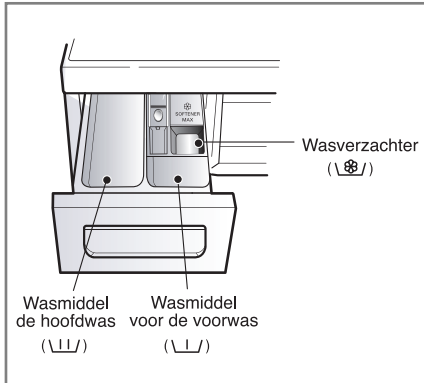

- Hoofdwass alleen → |||
- Voorwas + hoofdwass → | • |||

⚠ WAARSCHUWING

- Houd waspoeder en reinigingsproducten buiten het bereik van kinderen i.v.m. vergiftigingsgevaar.
- Bij te veel wasmiddel en of wasverzachter bestaat het risico dat er water overstroomt.
- Gebruik alleen de aanbevolen hoeveelheid wasmiddel.

► Wasverzachter toevoegen

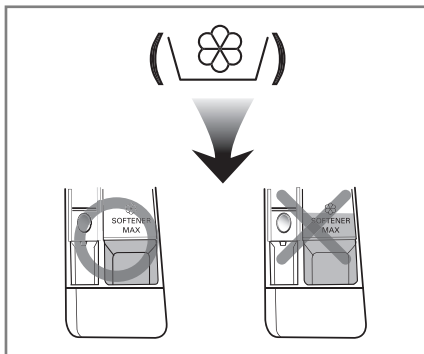

- Niet hoger vullen dan tot aan het maximale vulstreepje. Als het bakje overvol is kan de wasverzachter te vroeg vrijkomen, waardoor er vlekken op de kleding kunnen ontstaan.
- Laat wasverzachter niet langer dan 2 dagen in de zeeplade (wasverzachter kan uitharden).
- De wasverzachter wordt automatisch toegevoegd gedurende de laatste spoelcyclus.
- De lade niet openen wanneer er water wordt aangevoerd.
- Solventen (benzeen, enz.) zijn niet toegelaten.

ⓘ OPMERKING

- Geen wasverzachter rechtstreeks op het wasgoed gieten.

Zeep toevoegen

► Hoeveelheid wasmiddel

- Het wasmiddel dient gebruikt te worden volgens de aanwijzingen van de fabrikant en moet worden gekozen op basis van type, kleur, de mate van vervuiling van de stof en de wastemperatuur.
- Als u meer wasmiddel gebruikt dan is voorgeschreven, kan er te veel schuim ontstaan waardoor het wasresultaat kan afnemen en de motor te sterk belast kan worden en een storing kan veroorzaken.
- Het is aan te raden geconcentreerd wasmiddel te gebruiken voor het beste resultaat.
- Als gebruik wordt gemaakt van vloeibaar wasmiddel neem dan de aanwijzingen van de wasmiddelfabrikant in acht.
- U kunt gebruik maken van vloeibaar wasmiddel in de wasmiddeldoseerlade zodra de wascyclus direct van start gaat.
- Vloeibaar wasmiddel kan uitharden, gebruik daarom geen vloeibaar wasmiddel tijdens de uitgestelde start.
- Heeft u last van zeepsop resten, verminder dan de hoeveelheid wasmiddel.
- De hoeveelheid wasmiddel moet mogelijk aangepast worden aan het programma, watertemperatuur, de hardheid van het water, de was hoeveelheid, en de vuilheid van het wasgoed. Zorg ervoor dat er niet te veel schuim ontstaat.
- Raadpleeg het label van de kleding voordat u het wasmiddel en de watertemperatuur kiest.
- Gebruik enkel het aangegeven wasmiddel voor gebruik in de wasmachine.
 - Algemene waspoeders voor alle stofsoorten (Koud - 95°C)
 - Waspoeder voor delicate stof (Koud - 40°C)
 - Vloeibaar wasmiddel voor alle stofsoorten (Koud - 95°C) of alleen aangegeven wasmiddelen voor wol (Koud - 40°C)
- Voor een beter was- en wit-resultaat gebruikt u een wasmiddel met een algemeen bleekmiddel.

⚠ WAARSCHUWING

- **Zorg ervoor dat vloeibaar wasmiddel niet uithardt.**
Dit kan leiden tot blokkeringen, een minder goed resultaat van de spoeling en slechte geurtjes.
- Giet geen onverdunde vloeibare chloor direct in de lade of in de trommel.
Weefsel schade kan optreden.

ⓘ OPMERKING

- Volle lading: volgens de aanbevelingen van de producent.
 - Gedeeltelijke lading: 3/4 van de normale hoeveelheid.
 - Minimumlading: 1/2 van een volle lading.
- Het wasmiddel wordt bij het begin van de wascyclus uit de verdeler gespoeld.

► Waterverzachter



- Een water verzachter, zoals Calgon, kan worden gebruikt in regio's met extreem hard water. Voeg toe volgens de aanwijzingen op de verpakking. Voeg eerst wasmiddel toe en vervolgens de water verzachter.
- Gebruik de hoeveelheid wasmiddel voor zacht water.

► Gebruik van wastabletten

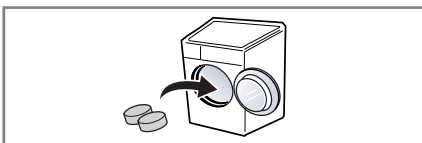

1. Open de deur en stop de tabletten in de trommel.

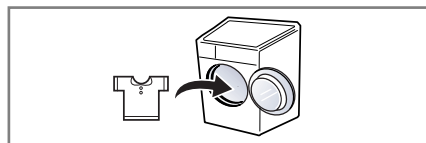

2. Laad het wasgoed in de trommel.

Onderhoud

- Verwijder het wasgoed uit de wasmachine zodra de wascyclus beëindigd is. Wasgoed die in de wasmachine achterblijven kunnen erg kreuken en verkleuren en ze kunnen allerlei geuren opnemen.
- Om elektrische schokken te vermijden trekt u eerst de stekker uit de stopcontact voordat u de binnenzijde van de wasmachine reinigt.

■ Watertoevoerfilter

- de "i E"-foutcode verschijnt op het bedieningspaneel wanneer er geen water verschijnt in de zeeplade.
- Wanneer uw water zeer hard is of sporen draagt van kalkafzetting, kan de watertoevoerfilter dichtslibben. Het is daarom noodzakelijk om de filter regelmatig te reinigen.

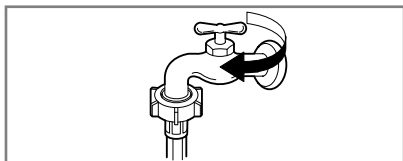

1. Draai de waterkraan dicht.

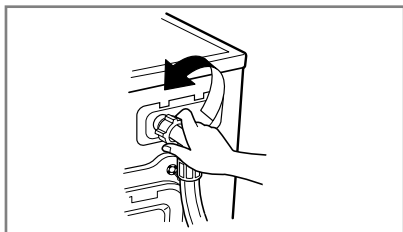

2. Draai de watertoevoerleiding los.

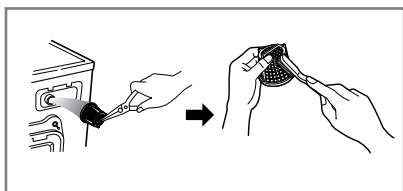

3. Reinig de filter met een harde borstel.

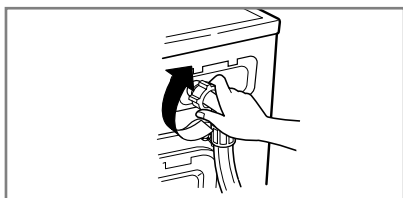

4. Breng de toevoerleiding weer aan.

Onderhoud

■ Pompfilter spoelen

- De afvoerfilter verzamelt draadjes en andere kleine voorwerpen die in de was zijn achtergebleven. Door regelmatig te controleren of de filter nog zuiver is, zal uw machine beter blijven draaien.

⚠ LET OP

- Laat de filter eerst leeglopen via de afvoerleiding, open vervolgens de pomp en verwijder alles wat de filter eventueel heeft kunnen verstoppen.
- Wacht totdat het water is afgekoeld voordat u de afvoerkanaalpomp schoonmaakt, of de deur opent in een noodgeval.

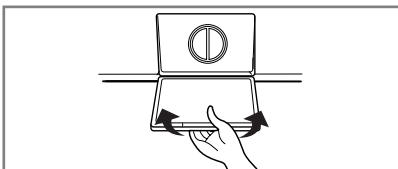
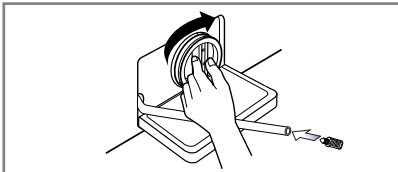
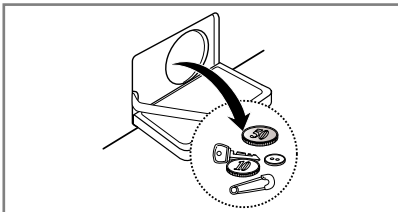
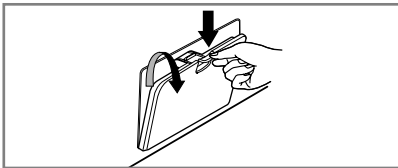

1. Afdekkap openen. Afvoerschroef losmaken. Slang eruit trekken.
2. Open dan de filter door hem naar links te draaien.
3. Verwijder alle vreemde voorwerpen uit de pompfilter.
4. Draai de pompfilter er na de reiniging opnieuw in.
5. Sluit de onderste afdekkap.

Onderhoud

■ Reinigen van de verdeellade

- Na een tijdje zullen de wasmiddelen en de wasverzachters sporen nalaten in de lade.
- De lade moet regelmatig onder stromend water gereinigd worden.
- Indien nodig kan de lade volledig uit de machine verwijderd worden door de klep naar beneden te drukken en de lade eruit te nemen.
- Om het reinigen te vergemakkelijken kan het bovenste gedeelte van het compartiment voor de wasverzachter verwijderd worden.

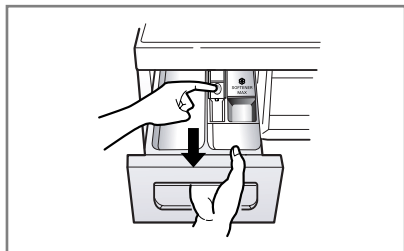

1. Trek het wasmiddelvak eruit.

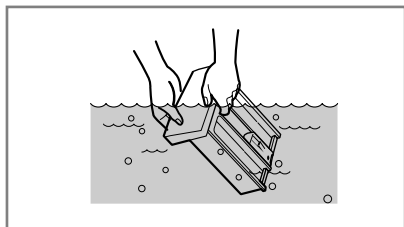

2. Reinig het wasmiddelvak onder stromend water.

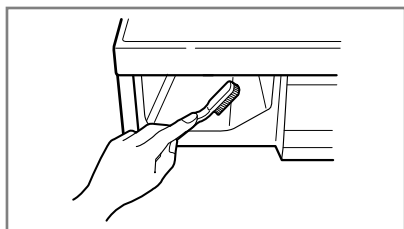

3. Console reinigen (bijv. met tandenborstel).

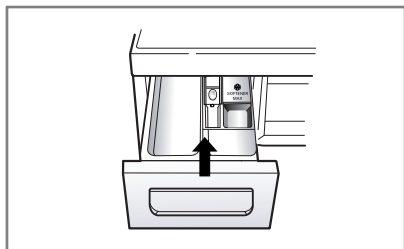

4. Wasmiddelvak er opnieuw inzetten.

Onderhoud

■ De wastrommel

- Als u in een gebied met hard water woont, kan er zich op den duur kalkaanslag vormen op plekken waar u het niet kunt zien en niet gemakkelijk kunt verwijderen. Na een tijd kan de kalkaanslag de machine verstopen en als dit niet goed in de gaten wordt gehouden, moet de machine worden vervangen.
- Hoewel de wastrommel uit roestvrij staal bestaat, kunnen er kleine roestvlekken ontstaan die worden veroorzaakt door kleine metalen voorwerpen (paperclips, veiligheidsspelden) die in de trommel zijn achtergebleven.
- De wastrommel moet af en toe worden gereinigd.
- Zorg, als u anti-kalkmiddel, verf of bleekmiddel gebruikt, dat deze geschikt zijn voor gebruik in een wasmachine.
- Anti-kalkmiddel kan chemicaliën bevatten die delen van uw wasmachine kunnen beschadigen.
- Verwijder eventuele vlekken met een reinigingsmiddel voor roestvrij staal.
- Gebruik nooit staalwol.
- "Tub Clean" op het LCD-display om de 30 Dry cyclus weergegeven. Dan start het bad schoon. Selecteer het bad schoon cursus na het krijgen afgewerkt met wasgoed. Verwijder het wasgoed en druk de "Trommelreiniging" -knop in.

■ De wasmachine reinigen

► Buitenzijde

- Een goede zorg voor uw wasmachine kan de levensduur aanzienlijk verlengen.
- De buitenzijde van de machine kan het beste worden gereinigd met warm water en een neutraal niet-agressief huishoudmiddel.
- Poets gemorst waspoeder e.d. onmiddellijk af met een vochtige doek. Stoot niet tegen het oppervlak of bewerkt het niet met scherpe voorwerpen.
- Gebruik geen methylalcohol, verdunners of gelijkwaardige producten.

► Binnenzijde

- Droog de ronde flexibele ring in de opening van de wasmachinedeur en het glas.
- Deze plaatsen moeten altijd goed schoon zijn om een waterdichte afsluiting te kunnen garanderen.
- Voer een volledige wascyclus met warm water uit.
- Herhaal deze procedure indien nodig.

❗ OPMERKING

- Verwijder hardwaterafzettingen alleen met reinigingsmiddelen die wasmachineveilig zijn.

■ Voorzorgsmaatregelen voor de winter

Als de machine zich bevindt in een ruimte waar het kan vriezen of verplaatst wordt wanneer het vriest, moeten de volgende voorzorgsmaatregelen getroffen worden om te vermijden dat de wasmachine beschadigd wordt:

- Sluit de watertoevoerkraan af.
- Koppel de leidingen van de watertoevoer en de afvoer los, en laat ze leeglopen.
- Steek de stekker van de elektrische stroomkabel in een goed geaard stopcontact.
- Giet 3,8 liter van een niet-toxisch antivriesmiddel in de lege wastrommel. Sluit de deur.
- Stel de centrifugeercyclus in en laat de wasmachine 1 minuut centrifugeren om al het water uit de machine af te voeren. Een beetje antivries zal in de machine blijven zitten.
- Trek de stekker uit het stopcontact, droog de binnenzijde van de trommel, en sluit de deur.
- Verwijder de verdeellade. Spoel al het water uit de compartimenten weg en maak ze droog. Plaats de lade terug.
- Bewaar de machine rechtopstaand.
- Om het antivriesmiddel na opslag uit de machine te verwijderen, laat u de machine een volle cyclus doorlopen met zeep zonder een waslading toe te voegen.

Storingsindex

- De meeste problemen waar u in het dagelijks gebruik mee te maken kan krijgen kunt u zelf oplossen door naar onderstaande punten te kijken. Dit kan u tijd en kosten besparen.

■ Het vaststellen van het probleem











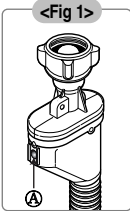

Symptoom	Mogelijke oorzaak	Oplossing
Rammelend geluid.	<ul style="list-style-type: none"> • Vreemde voorwerpen zoals muntstukken of veiligheidsspelden kunnen in de trommel of in de pomp zitten. 	<p>Leg de wasmachine stil en controleer de trommel en de afvoerfilter.</p> <p>Als het geluid blijft voortduren nadat de wasmachine opnieuw is opgestart neemt u contact op met de klantenservice.</p>
Bonkend geluid.	<ul style="list-style-type: none"> • Een zware lading kan een bonkend geluid produceren. Dit is meestal normaal. 	<p>Als het geluid doorgaat, is de wasmachine waarschijnlijk uit balans. Stop de machine en herverdeel de was.</p>
Trillend geluid.	<ul style="list-style-type: none"> • Zijn alle vergrendelingsbouten en verpakkingen verwijderd? • Rusten alle stelvoetjes stevig op de grond? 	<p>Als u hem niet verwijderd heeft bij de installatie: zie "Installatie" voor het vergrendelingsbouten.</p> <p>Controleer de stelvoeten, zorg ervoor dat alle vier de stelvoeten stevig op de vloer rusten, en controleer of het toestel waterpas staat (gebruik een waterpas).</p>
Waterlekkage.	<ul style="list-style-type: none"> • De aansluiting van de toevoerleiding is los aan de zijde van het kraantje of aan de zijde van de wasmachine. • De afvoerleidingen van de woning zijn verstopt. 	<p>Controleer en draai de leidingaansluitingen vast.</p> <p>Ontstop de afvoerpijpen. Contacteer indien nodig een loodgieter.</p>
Te veel schuim.	<p>Te veel wasmiddel of een verkeerd wasmiddel? De vorming van schuim kan waterlekkage veroorzaken.</p>	<p>Niet teveel wasmiddel of een verkeerd wasmiddel toevoegen.</p>
Het water komt niet of te traag in de machine.	<ul style="list-style-type: none"> • Onvoldoende watertoevoer in de regio. • Watertoevoerkraan niet helemaal opengedraaid. • Watertoevoerleiding geplooid. • Filter van de toevoerleiding is verstopt. 	<p>Controleer een andere kraan in huis.</p> <p>Draai de kraan helemaal open.</p> <p>Leg de leiding recht. Controleer de filter van de toevoerleiding.</p>
Het water wordt niet of te traag uit de machine afgevoerd.	<ul style="list-style-type: none"> • De afvoerleiding is geklemd of verstopt. • De afvoerfilter is verstopt. 	<p>Reinig de afvoerleiding en leg hem recht. Reinig de afvoerfilter.</p>

Storingsindex

Symptoom	Mogelijke oorzaak	Oplossing
De wasmachine wil niet starten.	<ul style="list-style-type: none"> • De stekker zit niet in het stopcontact of de aansluiting is los. • De zekering is doorgeslagen, de stroomonderbreker is aangeslagen of er was een stroompiek. • De watertoevoer is niet aangesloten. 	<p>Zorg ervoor dat de stekker stevig in het stopcontact zit.</p> <p>Reset de stroomonderbreker of vervang de zekering. De capaciteit van de zekering niet verhogen. Indien het een probleem van overlading is, moet dit worden hersteld door een erkend elektriciën. Draai de watertoevoerkraan open.</p>
De wasmachine wil niet centrifugeren.	<ul style="list-style-type: none"> • Controleer of de deur goed gesloten is. 	<p>Sluit de deur en druk de "Start/Pause"-knop in. Nadat u op de "Start/Pause"-knop gedrukt heeft kan het een aantal minuten duren vooraleer de kleding in de wasmachine begint te centrifugeren. De deur moet vergrendeld zijn voor het centrifugeren kan beginnen.</p> <p>Voeg 1 of 2 gelijke items toe aan de waslading om uit te balansen. Herschik de waslading voor juiste centrifuge.</p>
De deur gaat niet open.	Wanneer de machine ingeschakeld is, kan de deur, om veiligheidsredenen, niet geopend worden.	Wacht een of twee minuten voordat u de deur opent. Hierdoor heeft het elektrisch deurmechanisme voldoende tijd om de deur vrij te geven.
De wascyclus wordt vertraagd.	De wastijd kan verschillen naargelang de washoeveelheid, de druk van de waterleiding, de watertemperatuur en andere gebruiksvoorwaarden.	Wanneer instabiliteit wordt vastgesteld of wanneer het programma voor de verwijdering van schuim actief is, zal de wastijd de verwachte tijd overschrijden.
Wasverzachter overstroomt.	Te veel wasverzachter toegevoegd.	Gebruik alleen de in de handleiding aanbevolen hoeveelheid wasverzachter. Maximale vullevel niet overschrijden.
Wasverzachter is te vroeg toegediend.	Bij te veel wasverzachter bestaat het risico dat er water overstroomt.	Schuif de wasmiddellade zachtjes dicht. Houd de wasmiddellade gedurende het wascyclus gesloten.
Droogt niet	<ul style="list-style-type: none"> • Overbelast 	<p>Niet overbelasten. Controleer of de wasmachine goed is afgetapt om voldoende water te halen uit de belasting. Kleding lading is te klein om onroerend goed tuimelen. Voeg een paar handdoeken toe.</p>

Storingsindex

■ Foutmelding

Symptoom	Mogelijke oorzaak	Oplossing
	<ul style="list-style-type: none"> Het watertoevoer is niet voldoende. Watertoevoerkraan is niet volledig open. Watertoevoerslang is verstopt. Als er een lekkage ontstaat in de toevoerslang licht de indicator "A" rood op. 	<p>Controleer andere kranen in het huis. Open kraan volledig.</p> <p>Buig slangen recht. Controleer het filter van de toevoerslang.</p>
	<ul style="list-style-type: none"> De afvoerslang is verstopt. De afvoerfilter is verstopt. 	<p>Maak afvoerslang schoon en buig recht. Maak filter schoon.</p>
	<ul style="list-style-type: none"> Lading was te klein Lading uit balans De wasmachine heeft een balans en correctie systeem. Als individuele zware items (zoals badmat, kamerjas, etc) in de trommel worden gestopt, kan dit systeem ervoor zorgen dat het centrifugeren stopt. Als de was nog te nat is aan het einde van het wasprogramma, voeg dan kleinere items toe om de waslading te balanceren en herhaal het centrifuge programma. 	<p>Voeg 1 of 2 gelijke items toe aan de waslading om uit te balanceren. Herschik de waslading voor juiste centrifuge.</p>
	 <ul style="list-style-type: none"> Zorg er voor dat de deur dicht is. 	<p>Sluit de deur volledig.</p> <ul style="list-style-type: none"> Als "E" niet is vrijgegeven, bel Service. (Klantenservice for Nederlandse kl : 0031 (0) 900-5435454 or 0031 (0) 36-5377780)
		<p>Trek de stekker eruit en bel Service Centrum (Klantenservice for Nederlandse kl : 0031 (0) 900-5435454 or 0031 (0) 36-5377780)</p>
	<ul style="list-style-type: none"> Te veel water vanwege lekkage bij waterklep. 	<p>Sluit de waterkraan. Trek de stekker eruit. Bel Service (Klantenservice for Nederlandse kl : 0031 (0) 900-5435454 or 0031 (0) 36-5377780)</p>
	<ul style="list-style-type: none"> Storing in waterlevelsensor. 	
	<ul style="list-style-type: none"> Motor overbelast. 	<p>Geef de wasmachine 30 minuten om de motor af te laten koelen; herstart dan het wasprogramma</p>
	<ul style="list-style-type: none"> De wasmachine heeft een energiestoring. 	<p>Herstart het wasprogramma.</p>
	<ul style="list-style-type: none"> Controleer de watertoevoer. 	<p>Draai de waterkraan open. * Als de aanduiding "dHE" niet verdwijnt, trekt u de stekker uit het stopcontact en roept u de hulp van een technicus in.</p>
	<ul style="list-style-type: none"> Waterlekkage. 	<p>Bel Service. (Klantenservice for Nederlandse kl : 0031 (0) 900-5435454 or 0031 (0) 36-5377780)</p>

Storingsindex

OPMERKING

- De SMARTDIAGNOSIS™ functie is alleen aanwezig voor producten met een SMARTDIAGNOSIS™ logo. Sommige mobiele telefoon toestellen kunnen het geluid onderdrukken waardoor de SMARTDIAGNOSIS™ functie niet werkt.

■ Gebruiksaanwijzing SMARTDIAGNOSIS™

- Gebruik deze functie alleen wanneer service erom vraagt. De informatie overdracht werkt hetzelfde als een fax, en werkt alleen wanneer u belt naar service.
- SMARTDIAGNOSIS™ kan alleen geactiveerd worden wanneer de wasmachine aan staat. Wanneer de wasmachine uit staat kan SMARTDIAGNOSIS™ niet worden gebruikt.

Wanneer er een probleem optreedt met uw wasmachine, belt u service.

Volg de instructie van service, en de stappen die service aangeeft.



1. Druk op de aan/uit knop om de wasmachine aan te zetten. Druk of draai niet aan andere knoppen.

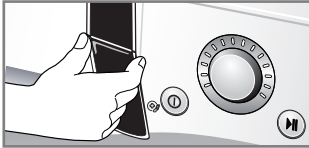

2. Zodra service aangeeft kunt u de microfoon van uw telefoon vlakbij de aan/uit knop houden.

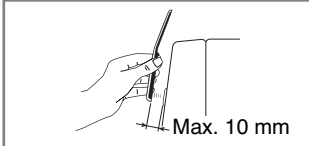

3. Houd de temperatuur knop voor 3 seconde ingedrukt terwijl u de microfoon van uw telefoon vlakbij de aan/uit knop houdt.
4. Houd de microfoon van uw telefoon bij de aan/uit knop totdat de data overdracht is voltooid. De data overdracht duurt ongeveer 6 seconde, dit kunt u op het wasmachine display volgen.
 - Voor het beste data overdracht adviseren wij de telefoon niet te bewegen.
 - Wanneer de data overdracht mislukt kunt u gevraagd worden de voorgaande stappen te herhalen.
 - Wanneer u de aan/uit knop tijdens de data overdracht indrukt zal de data overdracht via SMARTDIAGNOSIS™ geannuleerd worden.
5. Zodra het aftellen voorbij is en u geen geluid meer hoort, kunt u het gesprek met service hervatten. Service kan u verder adviseren en assisteren middels de ontvangen data.

- Smart Diagnosis is een probleemoplossende functie ontworpen als aanvulling op de traditionele manier van het service-proces. De effectiviteit van deze functie is afhankelijk van verschillende factoren, waaronder de ontvangstkwaliteit van de mobiele telefoon en externe geluiden tijdens de transmissie.

Daarom kan LG niet garanderen dat Smart Diagnosis altijd een exacte diagnose kan stellen in elke situatie.

Garantiebepalingen

Uw oude toestel wegdoen

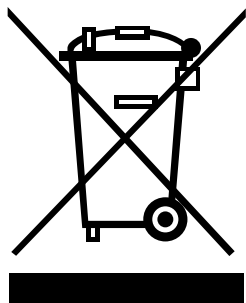

1. Als het symbool met de doorgekruste verrijdbare afvalbak op een product staat, betekent dit dat het product valt onder de Europese Richtlijn 2002/96/EC.
2. Elektrische en elektronische producten mogen niet worden meegegeven met het huishoudelijk afval, maar moeten worden ingeleverd bij speciale inzamelingspunten die door de lokale of landelijke overheid zijn aangewezen.
3. De correcte verwijdering van uw oude toestel helpt negatieve gevolgen voor het milieu en de menselijke gezondheid voorkomen.
4. Wilt u meer informatie over de verwijdering van uw oude toestel? Neem dan contact op met uw gemeente, de afvalophaaldienst of de winkel waar u het product hebt gekocht.

De garantie geldt niet in de volgende gevallen:

- Voorrijkosten worden in rekening gebracht zodra de storing te herstellen was aan de hand van de gebruiksaanwijzing.
- Als het product aangesloten is op een ander net dan het aangegeven op de plaat.
- Als de fout veroorzaakt is door ongeluk, nalatigheid, misbruik of bovenmachtige redenen.
- Als een fout veroorzaakt is door iets anders dan het gewoon huishoudelijk gebruik of niet volgens de gebruikershandleiding.
- De gebruiksinstructies van het product aanpassen of de instelling van het product veranderen.
- Als de fout veroorzaakt is door ongedierte, zoals ratten, kakkerlakken, enz.
- Lawaai of vibratie als normaal beschouwd, zoals water afvoeren, centrifugeren of de inname van warm water.
- De installatie corrigeren, bijvoorbeeld het product waterpas stellen etc.
- Het normale in de handleiding beschreven onderhoud.
- Verwijderen van vreemde voorwerpen/stoffen uit de machine, pomp of filter, zoals gruis, nagels, bh-beugels, knopen, enz.
- Verwijderen van zekeringen of veranderen van kabels of waterleidingen.
- Niet toegestane reparaties.
- Directe of indirecte schade aan persoonlijke eigendom veroorzaakt door eventuele gebreken aan dit apparaat.
- Als dit product voor commerciële doeleinden is, wordt hij niet gewaarborgd. (bijvoorbeeld, voor verkoop-en marketing activiteiten, zoals in openbare toiletten, sportscholen, hotels, enz.)

Als het product is geïnstalleerd buiten het normale servicegebied, zullen alle transportkosten die betrokken zijn bij de reparatie van het product of het vervangen van een onderdeel in rekening gebracht worden.

Garantievoorwaarden voor wasmachine

1. De garantietermijn begint met de aankoopdatum en duurt 24 maanden. Het begin van de garantietermijn geldt als bevestigd, wanneer de koper het aankoopbewijs (kwitantie/ kassabon) voorlegt samen met de door de verkoper ingevulde en ondertekende garantiekaart.
Het serienummer van het product moet overeenstemmen met het ingevulde nummer op de garantiekaart!
2. Tijdens de garantieperiode verhelpen wij gratis alle gebreken, indien aangetoond kan worden dat ze veroorzaakt zijn door fabricage- of materiaalfouten.
3. De garantie is niet van toepassing voor beschadigingen die voortkomen uit ondeskundige behandeling, het niet in acht nemen van de handleiding en normale slijtage. De garantie geldt ook niet voor versleten onderdelen en licht breekbare delen (zoals bijv. kijkvensters, glim- en gloeilampen). Beschadigingen die het gevolg zijn van transport en ook de verzendings- en verpakkingskosten vallen niet onder deze garantie.
4. De beslissing over herstelling, omruiling of vervanging is aan ons voorbehouden. Omgeruilde of vervangen onderdelen worden onze eigendom. Door herstelling of vervanging van onderdelen wordt de garantietermijn niet verlengd.
5. De garantie vervalt zodra herstellingen aan het apparaat verricht worden door personen die niet voor service geautoriseerd zijn door LG Electronics en vervalt tevens zodra het apparaat ingezet wordt voor professionele doeleinden.
6. Het is noodzakelijk dat de originele verpakking bewaard wordt, om het apparaat voor herstelling zonder risico op beschadigingen te kunnen transporteren.
7. Om de garantie aan te spreken moet u zich wenden tot uw handelaar of een geautoriseerd servicecenter.
8. Andere aanspraken zijn uitgesloten! Indien delen van deze bepalingen ongeldig zijn, dan gelden ze naar inhoud. De geldigheid van de andere bepalingen wordt hierdoor niet beïnvloed.

Garantiecertificaat

Voor dit apparaat verlenen wij een garantie van 24 maanden!

Gedurende deze garantieperiode van 24 maanden verplichten wij ons ertoe uw apparaat gratis te herstellen of de vervangstukken gratis ter beschikking te stellen bij uw vakhandelaar, indien het niet meer naar behoren functioneert door fabricage- of materiaalfouten. Andere aanspraken zijn uitgesloten. Voor het overige gelden de op de keerzijde vermelde garantiebepalingen!

Toesteltype : _____

Serienr :

Naam van de koper : _____

Aankoopdatum : _____

stempel/ handtekening van de handelaar

