

Altijd tot uw dienst

Ga voor registratie van uw product en ondersteuning naar
www.philips.com/welcome



AZ783



Gebruiksaanwijzing

PHILIPS

Inhoudsopgave

1	Belangrijk	3
	Risico op inslikken batterijen	4

2	Uw CD-soundmachine	4
	Inleiding	4
	Wat zit er in de doos?	4
	Overzicht van het apparaat	5
	Overzicht van de afstandsbediening	6

3	Aan de slag	7
	De afstandsbediening voorbereiden	7
	Stroom aansluiten	7
	Inschakelen	8
	Uitschakelen	8

4	Afspelen	8
	CD afspelen	8
	Afspelen vanaf USB-apparaten	8
	Muziek van een extern apparaat afspelen	9

5	Afspeelopties	9
	Bediening	9
	Tracks programmeren	10
	Geluid aanpassen	10

6	Naar FM-radio luisteren	10
	Op FM-radiozenders afstemmen	10
	Radiostations automatisch opslaan	10
	Radiozenders handmatig opslaan	11
	Een voorkeuzezender selecteren	11

7	Andere functies	11
	De sleeptimer instellen	11
	De achtergrondverlichting in-/uitschakelen	11
	Luisteren via de hoofdtelefoon	11

8	Productinformatie	12
	Specificaties	12
	Ondersteunde MP3-discformaten	12
	Compatibele USB-apparaten en -bestanden	12
	Onderhoud	13

9	Problemen oplossen	14
----------	---------------------------	-----------

10	Kennisgeving	15
-----------	---------------------	-----------

1 Belangrijk

- Lees deze instructies.
- Volg alle instructies.
- Dek de ventilatieopeningen niet af. Installeer dit apparaat volgens de instructies van de fabrikant.
- Niet installeren in de nabijheid van warmtebronnen zoals radiatoren, warmeluchtroosters, kachels of andere apparaten (zoals versterkers) die warmte produceren.
- Plaats het netsnoer zodanig dat niemand erop trapt en het niet wordt afgeklemd, in het bijzonder bij stekkers, stopcontacten en het punt waar het netsnoer uit het apparaat komt.
- Gebruik uitsluitend door de fabrikant gespecificeerde toebehoren/accessoires.
- Haal de stekker bij onweer en wanneer het apparaat langere tijd niet wordt gebruikt, uit het stopcontact.
- Laat al het onderhoud verrichten door erkend onderhoudspersoneel. Onderhoud is vereist wanneer het apparaat, het netsnoer of de stekker is beschadigd, wanneer er vloeistof in het apparaat is gekomen of er een voorwerp op het apparaat is gevallen, wanneer het apparaat is blootgesteld aan regen of vocht, wanneer het apparaat niet goed functioneert of wanneer het is gevallen.
- **WAARSCHUWING** batterijgebruik – Om te voorkomen dat batterijen gaan lekken, wat kan leiden tot lichamelijk letsel of beschadiging van eigendommen of het apparaat:
 - Plaats alle batterijen met + en - zoals staat aangegeven op het apparaat.
 - Plaats geen oude en nieuwe of verschillende typen batterijen in het apparaat.
 - Verwijder de batterijen wanneer u het apparaat langere tijd niet gebruikt.

- Batterijen (batterijdelen of geplaatste batterijen) mogen niet worden blootgesteld aan hoge temperaturen (die worden veroorzaakt door zonlicht, vuur en dergelijke).
- **LET OP:** er bestaat explosiegevaar als de batterij onjuist wordt vervangen. Vervang de batterij uitsluitend met een batterij van hetzelfde of een gelijkwaardig type.
- Er mag geen vloeistof op het apparaat druppelen of spatten.
- Plaats niets op het apparaat dat gevaar kan opleveren, zoals een glas water of een brandende kaars.
- Als u het netsnoer of de aansluiting op het apparaat gebruikt om het apparaat uit te schakelen, dient u ervoor te zorgen dat deze goed toegankelijk zijn.

Waarschuwing

- Verwijder de behuizing van dit apparaat nooit.
- Plaats dit apparaat nooit op andere elektrische apparatuur.
- Kijk nooit in de laserstraal in dit apparaat.

Gehoorscherming



Let op

- Luister om mogelijke gehoorschadiging te voorkomen niet gedurende lange perioden op een hoog volumeniveau. Stel het volume in op een veilig niveau. Hoe hoger het volume, hoe korter de veilige luistertijd is.

Volg de volgende richtlijnen bij het gebruik van uw hoofdtelefoon.

- Luister op redelijke volumes gedurende redelijke perioden.
- Let erop dat u het volume niet steeds hoger zet wanneer uw oren aan het geluid gewend raken.

- Zet het volume niet zo hoog dat u uw omgeving niet meer hoort.
- Wees voorzichtig en gebruik de hoofdtelefoon niet in mogelijk gevaarlijke situaties.
- Extreem hoge geluidsniveaus via oortelefoons en hoofdtelefoons kunnen gehoorbeschadiging veroorzaken.



Let op

- Gebruik van dit product dat niet overeenkomt met de beschrijving in deze handleiding of het maken van aanpassingen kan leiden tot blootstelling aan gevaarlijke straling of een anderszins onveilige werking van dit product.

Risico op inslikken batterijen

- Het product of de afstandsbediening kan een knoepcelbatterij bevatten, die kan worden ingeslikt. Houd de batterij te allen tijde buiten het bereik van kinderen. Als deze wordt ingeslikt, kan de batterij ernstig letsel of de dood veroorzaken. Binnen twee uur van inname kunnen zich ernstige interne brandwonden voordoen.
- Als u vermoedt dat een batterij is ingeslikt of in een lichaamsonderdeel is gekomen, zoek dan onmiddellijke medische hulp.
- Wanneer u de batterijen vervangt, houd de nieuwe en gebruikte batterijen dan altijd buiten bereik van kinderen. Controleer of het batterijcompartiment volledig is gesloten nadat u de batterij hebt vervangen.
- Als het batterijcompartiment niet volledig kan worden gesloten, gebruik het product dan niet meer. Houd het product buiten bereik van kinderen en neem contact op met de fabrikant.

2 Uw CD-soundmachine

Inleiding

Met deze CD-soundmachine kunt u:

- naar FM-radio luisteren;
- muziek op audiodiscs, USB-apparaten en andere externe apparaten beluisteren;
- de afspeelvolgorde van tracks programmeren.

Het apparaat biedt aan u Dynamic Bass Boost (DBB) en Digital Sound Control (DSC) voor een verrijkt geluid.





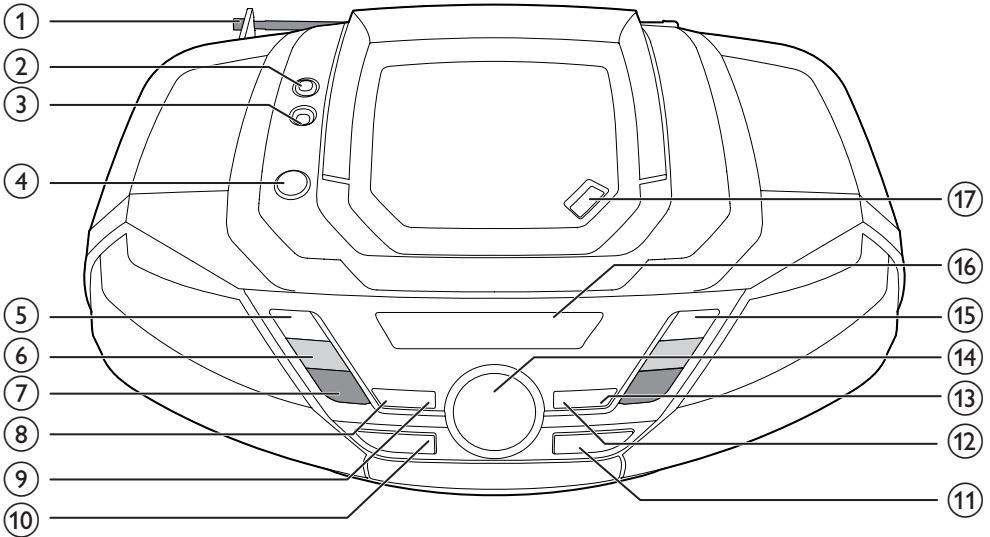

Wat zit er in de doos?

Controleer de inhoud van het pakket:

- Apparaat
- Netsnoer
- Afstandsbediening (met batterij)
- Korte gebruikershandleiding
- Folder met kennisgeving en veiligheidsinformatie

Overzicht van het apparaat



- ① **FM-antenne**
 - De FM-ontvangst verbeteren.
- ②  **Hoofdtelefoonaansluiting.**
 - Hoofdtelefoonaansluiting.
- ③ **AUDIO-IN**
 - Sluit een extern audioapparaat aan.
- ④  **Het systeem in- of uitschakelen.**
 - Het systeem in- of uitschakelen.
- ⑤  **Hiermee stopt u het afspelen.**
 - Hiermee stopt u het afspelen.
 - Hiermee wist u een programma.
- ⑥  **TUNING +/-**
 - Hiermee gaat u naar de vorige/ volgende track.
 - Op FM-radiozenders afstemmen.
 - Hiermee zoekt u binnen een track.
- ⑦ **ALBUM/PRESET +/-**
 - Hiermee selecteert u een voorkeuzezender.
 - Hiermee gaat u naar het vorige of volgende album.
- ⑧ **PROG**
 - Hiermee programmeert u tracks.
- ⑨ **MODE**
 - Een afspeelmodus selecteren: herhalen of in willekeurige volgorde afspelen.
- ⑩ **SOURCE**
 - Selecteer een bron.
- ⑪  **USB-poort.**
 - USB-poort.
- ⑫ **DBB**
 - Dynamic Bass Boost (DBB) in-/ uitschakelen
- ⑬ **DSC**
 - Hiermee selecteert u een vooraf ingestelde geluidsinstelling.
- ⑭ **VOL +/-**
 - hiermee past u het volume aan.
- ⑮  **Hiermee start of onderbreekt u het afspelen.**
 - Hiermee start of onderbreekt u het afspelen.

- ⑩ **Weergavedisplay**
 - Hier kunt u de huidige status bekijken.
- ⑪ **OPEN•CLOSE**
 - Hiermee opent of sluit u het discstation.

Overzicht van de afstandsbediening

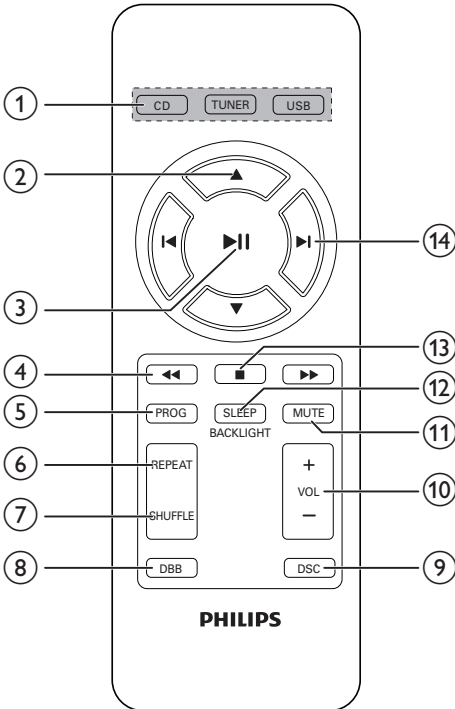

- ① **Bronselectie: CD, TUNER, USB**
 - Selecteer een bron.
- ② **▲ / ▼**
 - Hiermee gaat u naar het vorige of volgende album.
 - Hiermee selecteert u een voorkeuzezender.
- ③ **▶ ||**
 - Hiermee start of onderbreekt u het afspelen.

- ④ **◀◀ / ▶▶**
 - Hiermee zoekt u binnen een track.
- ⑤ **PROG**
 - Hiermee programmeert u radiozenders.
 - Hiermee programmeert u tracks.
- ⑥ **REPEAT**
 - Hiermee selecteert u een herhaalmodus.
- ⑦ **SHUFFLE**
 - Hiermee selecteert u een shufflemodus.
- ⑧ **DBB**
 - Dynamic Bass Boost (DBB) in-/uitschakelen
- ⑨ **DSC**
 - Hiermee selecteert u een vooraf ingestelde geluidsinstelling.
- ⑩ **VOL +/-**
 - hiermee past u het volume aan.
- ⑪ **MUTE**
 - Hiermee schakelt u het geluid uit of weer in.
- ⑫ **SLEEP/BACKLIGHT**
 - Hiermee stelt u de sleeptimer in.
 - Hiermee schakelt u de achtergrondverlichting in/uit.
- ⑬ **■**
 - Hiermee stopt u het afspelen.
 - Hiermee wist u een programma.
- ⑭ **◀◀ / ▶▶**
 - Hiermee gaat u naar de vorige/ volgende track.

3 Aan de slag

! Let op

- Gebruik van dit product dat niet overeenkomt met de beschrijving in deze handleiding of het maken van aanpassingen kan leiden tot blootstelling aan gevaarlijke straling of een anderszins onveilige werking van dit product.

Volg altijd de instructies in dit hoofdstuk op volgorde.

Als u contact opneemt met Philips, wordt u gevraagd naar het model- en serienummer van uw apparaat. Het model- en serienummer bevinden zich aan de onderkant van het apparaat. Noteer de nummers hier:

Modelnummer _____

Serienummer _____

De afstandsbediening voorbereiden

Voor het eerste gebruik:

Verwijder het beschermplasje om de batterij van de afstandsbediening te activeren.

De lege batterij vervangen:

- 1 Open de batterijlade.
- 2 Plaats één CR2025-batterij met de juiste polariteit (+/-) zoals aangegeven.

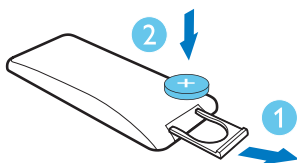

- 3 Sluit de batterijlade.

Stroom aansluiten

Het apparaat werkt op netspanning of batterijen.

Optie 1: netspanning

! Waarschuwing

- Het product kan beschadigd raken! Controleer of het netspanningsvoltage overeenkomt met het voltage dat staat vermeld op de achter- of onderzijde van het apparaat.
- Risico van een elektrische schok! Wanneer u het netsnoer loskoppelt, moet u altijd de stekker uit het stopcontact halen. Trek nooit aan het snoer.

Sluit het netsnoer aan op:

- de **AC~ MAINS**-aansluiting op het apparaat;
- het stopcontact.

* Tip

- Om energie te besparen, schakelt u het apparaat uit na gebruik.

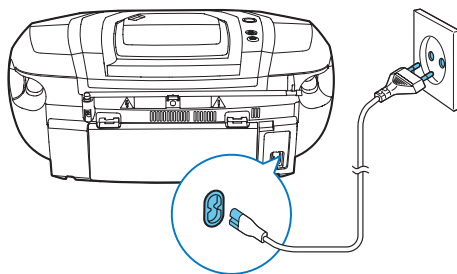

Optie 2: batterijen

! Let op

- Batterijen bevatten chemische stoffen en mogen niet met het gewone huisvuil worden weggegooid.

Opmerking

- Bij de accessoires worden geen batterijen geleverd.

- 1 Open het klepje van het batterijvak.
- 2 Plaats 6 batterijen (type: R-20, UM-1 of D-cel) met de juiste polariteit (+/-) zoals aangegeven.
- 3 Sluit het klepje van het batterijcompartment.

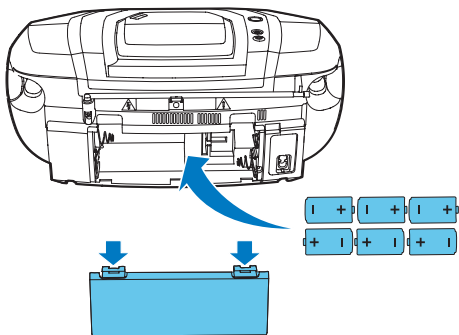

Inschakelen

Druk op ϕ .

- ↳ Het apparaat schakelt over naar de laatst geselecteerde bron.

* Tip

- Om een bron te kiezen drukt u herhaaldelijk op **SOURCE** of de bronselectieknoppen op de afstandsbediening.

Uitschakelen

Druk opnieuw op ϕ .

- ↳ De achtergrondverlichting van het display wordt uitgeschakeld.

4 Afspelen

CD afspelen

- 1 Druk op **CD** om de discbron te selecteren.
- 2 Druk op **OPEN•CLOSE** om de disclade te openen.
- 3 Plaats een disc met de bedrukte zijde naar boven en sluit de disclade.
 - ↳ Het afspelen wordt automatisch gestart.

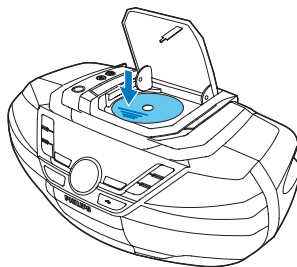

Afspelen vanaf USB-apparaten

Opmerking

- Zorg ervoor dat het USB-apparaat afspelbare audiobestanden bevat.

- 1 Druk op **USB** om de USB-bron te selecteren.
- 2 Sluit het USB-apparaat aan op de **USB**-aansluiting.
 - ↳ Het afspelen wordt automatisch gestart. Druk als dat niet het geval is op **▶||**.

5 Afspeelopties

Bediening

In de CD- of USB-modus kunt u het afspelen op de volgende manieren bedienen.

◀◀ / ▶▶ Houd ingedrukt om de track vooruit of terug te spoelen tijdens het afspelen en laat los om het afspelen te hervatten.

▲ / ▼ Naar het vorige of volgende MP3/WMA-album gaan.

◀◀ / ▶▶ Selecteer een audiobestand.

▶▶ Hiermee start of onderbreekt u het afspelen.

■ Hiermee stopt u het afspelen.

REPEAT [↻]: hiermee wordt de huidige track herhaaldelijk afgespeeld.
[↻ALL]: hiermee worden alle tracks herhaaldelijk afgespeeld.
[↻↻ALL]: hiermee worden alle tracks in willekeurige volgorde afgespeeld.
Om weer normaal af te spelen, drukt u herhaaldelijk op **REPEAT** tot de pictogrammen voor herhalen verdwijnen.

SHUFFLE [↻↻]: tracks worden in willekeurige volgorde afgespeeld.
Om weer normaal af te spelen, drukt u herhaaldelijk op **SHUFFLE** tot het pictogram voor in willekeurige volgorde afspelen verdwijnt.

 **Tip**

- Alleen [↻↻] en [↻↻ALL] kunnen worden gekozen wanneer u de geprogrammeerde tracks afspeelt.

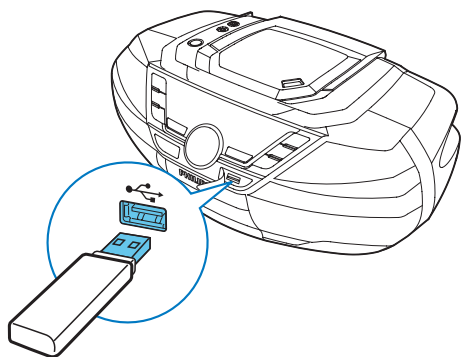

Muziek van een extern apparaat afspelen

U kunt met dit apparaat ook naar een extern audioapparaat zoals een MP3-speler luisteren.

- 1 Druk herhaaldelijk op **SOURCE** om [AUDIO-IN] als bron te selecteren.
- 2 Sluit een audiokabel (3,5 mm, niet meegeleverd) aan op:
 - de **AUDIO-IN**-aansluiting op het apparaat;
 - de hoofdtelefoonaansluiting op een extern apparaat.
- 3 Start het afspelen op het externe apparaat (zie de gebruikershandleiding bij het apparaat).

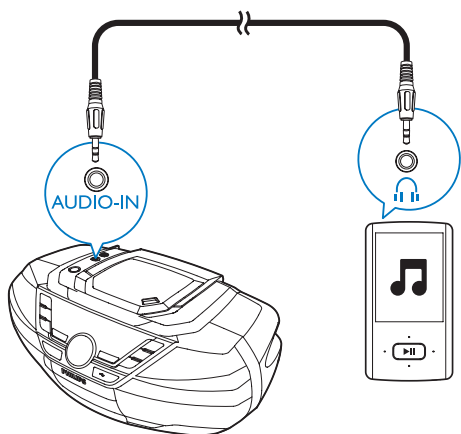

Tracks programmeren

In de CD- of USB-modus kunt u maximaal 20 tracks programmeren.

- 1 Druk op  om het afspelen te stoppen.
- 2 Druk op **PROG** om de programmeermodus te activeren.
↳ **[PROG]** (programmeren) begint te knippen.
- 3 Druk voor MP3/WMA-tracks op **ALBUM/PRESET +/-** om een album te selecteren.
- 4 Druk op **◀/▶** om het tracknummer te selecteren en druk vervolgens op **PROG** om uw keuze te bevestigen.
- 5 Herhaal stap 3 en 4 om meer tracks te programmeren.
- 6 Druk op **▶||** om de geprogrammeerde tracks af te spelen.
↳ Tijdens het afspelen wordt **[PROG]** (programmeren) weergegeven.
 - Druk tweemaal op  om het programma te wissen.

Geluid aanpassen

Tijdens het afspelen kunt u het volume aanpassen en geluidseffecten kiezen.

Toets	Functie
VOL +/-	Hiermee verhoogt of verlaagt u het volume.
MUTE	Hiermee dempt of hervat u het geluid.
DBB	Hiermee schakelt u de dynamische basversterking in of uit.
DSC	Een voorgeprogrammeerd geluidseffect selecteren: ROCK (rock); CLASSIC (klassiek); POP (pop); JAZZ (jazz)

6 Naar FM-radio luisteren

Op FM-radiozenders afstemmen

Opmerking

- Trek voor een optimale ontvangst de antenne volledig uit en pas de positie van de FM-antenne aan tot u het sterkste signaal hebt gevonden.
- Het pictogram  geeft aan dat uitzending in stereo verkrijgbaar is voor deze radiozender.

- 1 Druk op **TUNER** om FM-radio te selecteren.
- 2 Houd **◀/▶** 2 seconden ingedrukt.
↳ **[SEARCH]** (zoeken) wordt weergegeven.
↳ Het apparaat wordt automatisch afgestemd op een zender met een sterk ontvangstsignaal.
- 3 Herhaal stap 2 om op meer zenders af te stemmen.

Afstemmen op een zender met een zwak signaal:

Druk herhaaldelijk op **◀/▶** tot de ontvangst goed is.

Radiostations automatisch opslaan

Opmerking

- U kunt maximaal 30 FM-zenders programmeren.

Houd in de tunermodus **PROG** 2 seconden ingedrukt.

- ↳ **[AUTO STORE]** (automatisch opslaan) wordt weergegeven.
- ↳ Het apparaat slaat alle beschikbare FM-zenders op.
- ↳ De radiozender die het eerst is opgeslagen, wordt automatisch afgespeeld.

Radiozenders handmatig opslaan

Opmerking

- U kunt maximaal 30 FM-zenders programmeren.

- 1 Stem af op een FM-radiozender.
- 2 Druk op **PROG** om de opslagmodus te activeren.
 - ↳ **[PROG]** (programmeren) knippert op het display.
- 3 Druk op **▲▼** om een nummer (1 t/m 30) aan deze radiozender toe te wijzen en druk vervolgens op **PROG** om deze keuze te bevestigen.
 - ↳ Het voorkeuzenummer en de frequentie van de voorkeuzezender worden weergegeven.
- 4 Herhaal bovenstaande stappen om andere zenders op te slaan.

Opmerking

- Om een opgeslagen FM-zender te verwijderen, slaat u op de desbetreffende locatie een andere zender op.

Een voorkeuzezender selecteren

Druk in de FM-tunermodus op **▲▼** om een voorkeuzenummer te selecteren.

7 Andere functies

De sleeptimer instellen

Dit apparaat kan automatisch overschakelen naar stand-by na een ingestelde periode. Wanneer het apparaat is ingeschakeld, drukt u herhaaldelijk op **SLEEP** om de sleeptimer (in minuten) in te stellen.

- ↳ Wanneer de sleeptimer is geactiveerd, wordt **z²** weergegeven.

De sleeptimer uitschakelen:

- Druk herhaaldelijk op **SLEEP** totdat **[SLEEP OFF]** (sleeptimer uit) wordt weergegeven.
- ↳ Wanneer sleeptimer gedeactiveerd is, **z²** verdwijnt.

De achtergrondverlichting in-/uitschakelen

Houd **BACKLIGHT** 2 seconden ingedrukt.

Luisteren via de hoofdtelefoon

Steek een hoofdtelefoon in de -aansluiting van het apparaat.

8 Productinformatie



Opmerking

- Productinformatie kan zonder voorafgaande kennisgeving worden gewijzigd.

Specificaties

Versterker

Max. uitgangsvermogen	Totaal 12 W
Frequentierespons	125 - 16.000 Hz, -3 dB
Signaal-ruisverhouding	> 55 dBA
Harmonische vervorming	< 1%
Audio-ingang	650 mV RMS

Disc

Lasertype	Halfgeleider
Discdoorsnede	12 cm/8 cm
Onderst. discs	CD-DA, CD-R, CD-RW, MP3-CD, WMA-CD
Audio DAC	24-bits/44,1 kHz
Harmonische vervorming	< 1%
Frequentierespons	125 - 16.000 Hz, -3 dB
Signaal-ruis	> 55 dBA

Tuner

Frequentiebereik	87,5 - 108 MHz
Frequentierooster	50 kHz
Harmonische vervorming	< 3%
Signaal-ruisverhouding	>50 dBA

Algemeen

Voeding	
- Netspanning	220 - 240 V~, 50/60 Hz;
- Batterij	9 V, 6 x 1,5 V type "D"/ R20-CEL

Stroomverbruik in werking	15 W
---------------------------	------

Stroomverbruik in stand-by	< 0,5 W
----------------------------	---------

Afmetingen	
- Apparaat (b x h x d)	435 x 170 x 271 mm

Gewicht (apparaat)	2,5 kg
--------------------	--------

Ondersteunde MP3-discformaten

- ISO9660, Joliet
- Het maximum aantal titels is meestal 512 (afhankelijk van de lengte van de bestandsnaam)
- Het maximum aantal albums: 255
- Ondersteunde samplefrequenties: 32 kHz, 44,1 kHz, 48 kHz
- Ondersteunde bit-rates: 32 tot 256 (kbps), variabele bit-rates

Compatibele USB-apparaten en -bestanden

Compatibele USB-apparaten:

- USB-flashgeheugen (USB 2.0 of USB 1.1)
- USB-flashspelers (USB 2.0 of USB 1.1)
- geheugenkaarten (een aanvullende kaartlezer is vereist voor gebruik in combinatie met dit apparaat)

Ondersteunde bestandsindelingen:

- USB of bestandsindeling van geheugen FAT12, FAT16, FAT32 (sectorformaat: 512 bytes).
- MP3-bitsnelheid (gegevensnelheid): 32 - 320 kbps en variabele bitsnelheid

- WMA versie 9 of eerder
- Mappen met maximaal 8 niveaus
- Aantal albums/mappen: maximaal 99
- Aantal tracks/titels: maximaal 999
- ID3-tag versie 2.0 of later
- Bestandsnaam in Unicode UTF8 (maximumlengte: 128 bytes).

Niet-ondersteunde bestandsindelingen:

- Lege albums: een leeg album is een album dat geen MP3- of WMA-bestanden bevat. Lege albums worden niet op het display weergegeven.
- Niet-ondersteunde bestandsindelingen worden overgeslagen. Zo worden bijvoorbeeld Word-documenten (.doc) of MP3-bestanden met de extensie .dlf genegeerd en niet afgespeeld.
- AAC-, WAV- en PCM-audiobestanden
- WMA-bestanden die beveiligd zijn met DRM (.wav, .m4a, .m4p, .mp4, .aac)
- WMA-bestanden in 'lossless'-indeling

antistatische sprays die bedoeld zijn voor analoge grammofoonplaten.

Disclens reinigen

- Na langdurig gebruik kan zich vuil of stof ophopen op de disclens. Reinig voor een goede afspeelkwaliteit de disclens met Philips CD-lensreiniger of een ander in de handel verkrijgbaar reinigingsmiddel dat hiervoor geschikt is. Volg de instructies die zijn meegeleverd met het reinigingsmiddel.

Onderhoud

De behuizing reinigen

- Gebruik een licht bevochtigde doek met een zacht reinigingsmiddel. Gebruik geen reinigingsproducten die alcohol, spiritus, ammoniak of schuurmiddelen bevatten.

Discs reinigen

- Als een disc vuil is, veegt u deze schoon met een reinigingsdoekje. Veeg de disc vanuit het midden en in een rechte lijn schoon.

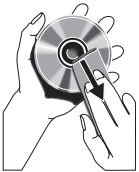

- Gebruik geen schoonmaakmiddelen zoals benzine, thinner; reinigingsmiddelen of

9 Problemen oplossen



Waarschuwing

- Verwijder de behuizing van dit apparaat nooit.

Probeer het apparaat nooit zelf te repareren. Hierdoor wordt de garantie ongeldig. Als er zich problemen voordoen bij het gebruik van dit apparaat, controleer dan het volgende voordat u om service vraagt. Als het probleem onopgelost blijft, gaat u naar de website van Philips (www.philips.com/support). Als u contact opneemt met Philips, zorg er dan voor dat u het apparaat, het modelnummer en het serienummer bij de hand hebt.

Geen stroom

- Controleer of de stekker van het apparaat goed in het stopcontact zit.
- Zorg ervoor dat er stroom op het stopcontact staat.
- Plaats de batterij met de polariteiten (plus- of minteken) in de aangegeven positie.
- Vervang de batterij.

Geen geluid of matig geluid

- Pas het volume aan.

Het apparaat reageert niet

- Haal de stekker uit het stopcontact en steek deze er vervolgens weer in. Schakel het systeem opnieuw in.
- Om energie te besparen, schakelt het apparaat zichzelf automatisch uit als u 15 minuten nadat het afspelen is gestopt, niet op een knop hebt gedrukt.

De afstandsbediening werkt niet

- Voordat u op een van de functieknoppen drukt, moet u eerst de juiste bron selecteren met behulp van de afstandsbediening in plaats van het apparaat.

- Houd de afstandsbediening dichterbij het apparaat.
- Plaats de batterij met de polariteiten (te herkennen aan een plus- of minteken) in de aangegeven positie.
- Vervang de batterij.
- Richt de afstandsbediening rechtstreeks op de sensor aan de voorkant van het apparaat.

Het USB-apparaat wordt niet ondersteund

- Het USB-apparaat is niet compatibel met het apparaat. Probeer een ander apparaat.

Geen disc gevonden

- Plaats een disc.
- Controleer of de disc misschien ondersteboven is geplaatst.
- Wacht tot de condens van de lens is verdwenen.
- Plaats de disc opnieuw of maak de disc schoon.
- Gebruik een gefinaliseerde CD of geschikt discformaat.

Slechte radio-ontvangst

- Vergroot de afstand tussen het apparaat en uw TV of videorecorder.
- Trek de FM-antenne volledig uit.

10 Kennisgeving



Dit product voldoet aan de vereisten met betrekking tot radiostoring van de Europese Unie.

Eventuele wijzigingen of modificaties aan het apparaat die niet uitdrukkelijk zijn goedgekeurd door Philips Consumer Lifestyle kunnen tot gevolg hebben dat gebruikers het recht verliezen het apparaat te gebruiken.



Uw product is vervaardigd van kwalitatief hoogwaardige materialen en onderdelen die kunnen worden gerecycleerd en herbruikt.



Als u op uw product een symbool met een doorgeslechte afvalcontainer ziet, betekent dit dat het product valt onder de EU-richtlijn 2002/96/EG.

Win inlichtingen in over de manier waarop elektrische en elektronische producten in uw regio gescheiden worden ingezameld. Neem bij de verwijdering van oude producten de lokale wetgeving in acht en doe deze producten niet bij het gewone huishoudelijke afval. Als u oude producten correct verwijdert, voorkomt u negatieve gevolgen voor het milieu en de volksgezondheid.



Uw product bevat batterijen die, overeenkomstig de Europese richtlijn 2006/66/EG, niet bij het gewone huishoudelijke afval mogen worden weggegooid. Win informatie

in over de lokale wetgeving omtrent de gescheiden inzameling van batterijen. Door u op de juiste wijze van de batterijen te ontdoen, voorkomt u negatieve gevolgen voor het milieu en de volksgezondheid.

Met het oog op het milieu

Er is geen overbodig verpakkingsmateriaal gebruikt. We hebben ervoor gezorgd dat de verpakking gemakkelijk kan worden gescheiden in drie materialen: karton (de doos), papierpulp (buffer) en polyethyleen (zakken en afdekking). Het systeem bestaat uit materialen die kunnen worden gerecycleerd en opnieuw kunnen worden gebruikt wanneer het wordt gedemonteerd door een gespecialiseerd bedrijf. Houd u aan de plaatselijke regelgeving inzake het weggooien van verpakkingsmateriaal, lege batterijen en oude apparatuur.

Dit apparaat bevat de volgende labels:



Symbool klasse II apparaatuur



Dit symbool geeft aan dat het apparaat een dubbel isolatiesysteem heeft.



U mag geen kopieën maken van tegen kopiëren beveiligd materiaal, inclusief computerprogramma's, bestanden, uitzendingen en geluidsopnamen. Als u dit doet, overtreedt u het auteursrecht en pleegt u zodoende een misdrijf. Dit apparaat mag niet voor dergelijke doeleinden worden gebruikt.



De USB-IF-logo's zijn handelsmerken van Universal Serial Bus Implementers Forum, Inc.



Het Windows Media- en het Windows-logo zijn handelsmerken of gedeponeerde handelsmerken van Microsoft Corporation in de Verenigde Staten en/of andere landen.

Opmerking

- Het typeplaatje bevindt zich aan de onderkant van het apparaat.

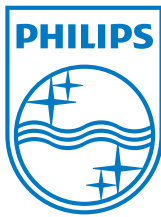

Specifications are subject to change without notice
© 2013 Koninklijke Philips Electronics N.V.
All rights reserved.

AZ783_12_UM_V1.0

