

Register your product and get support at
www.philips.com/welcome

SE888



NL Gebruiksaanwijzing

PHILIPS

Inhoudsopgave

1	Belangrijke veiligheidsinstructies	7
2	Uw SE888	9
	Wat zit er in de doos?	9
	Overzicht van de telefoon	10
	Overzicht van het basisstation	11
	Pictogrammen in het hoofdmenu	13
	Pictogrammen weergeven	13
3	Aan de slag	15
	Het basisstation en de lader aansluiten	15
	De handset installeren	15
	De telefoon configureren (verschilt per land)	16
	Het land selecteren	16
	De datum en de tijd instellen	16
	Het datum- en tijdsformaat instellen	16
	De handset opladen	17
	Het batterijniveau controleren	17
	Wat is de stand-bymodus?	17
	De signaalsterkte controleren	18
4	Bluetooth	19
	Uw apparaat hernoemen	19
	De SE888 koppelen	19
	De SE888 koppelen met uw mobiele telefoons	19
	SE888 koppelen met uw computer	19
	Het telefoonboek en de bellijst synchroniseren	20
	Het telefoonboek downloaden en de bellijst van de mobiele telefoons bijwerken	20
	Het telefoonboek van de computer downloaden	20
	De apparaatlijst beheren	20
	Verbinding maken/verbreken	21
	Het apparaat hernoemen	21
	Een apparaat verwijderen/alle apparaten verwijderen uit de lijst	21
	De pincode wijzigen	21
5	Telefoongesprekken voeren	22
	Bellen	22
	Direct kiezen	22
	Nummer vooraf kiezen	22
	Het laatste nummer herhalen	23
	Kiezen vanuit de herhaallijst	23
	Kiezen vanuit het telefoonboek	23
	Kiezen vanuit de bellijst	23
	Een gesprek beëindigen	23
	Een gesprek aannemen	23
	De inkomende oproep naar het antwoordapparaat sturen	24
	Het belsignaal uitschakelen voor alle inkomende gesprekken	24
	Het volume aanpassen tijdens een gesprek	24
	De microfoon uitschakelen	24
	De luidspreker in- of uitschakelen	24
	Een tweede gesprek beginnen	24
	Een tweede gesprek aannemen	25
	Wisselen tussen twee oproepen op de handset en basisstation	25
	Wisselen tussen twee oproepen op de vaste lijn en de Bluetooth-lijn	25
	Een conferentiegesprek beginnen met externe bellers	25
	Een conferentiegesprek voeren via de vaste lijn en Bluetooth-lijn	26
6	Intercomgesprek en telefonische conferenties	27
	Bellen naar een andere handset	27
	Tijdens een telefoongesprek	27
	Wisselen tussen gesprekken	27
	Een gesprek doorverbinden	27
	Een conferentiegesprek beginnen	27
	Tijdens een extern gesprek	28
	Tijdens een telefonische conferentie	28
7	Letters en cijfers	29
	Letters en cijfers invoeren	29
	Schakelen tussen hoofdletters en kleine letters	31
8	Telefoonboek	32
	De telefoonboeklijsten weergeven	32
	Snelkeuzenummer	32
	Het telefoonboek weergeven	32
	Het telefoonboek van de mobiele telefoon of computer downloaden	32
	Een vermelding zoeken	32
	Door de lijst met contactpersonen bladeren	32
	Het eerste teken van een contactpersoon invoeren	33

Kiezen vanuit het telefoonboek	33	Het beltoonvolume van de handset instellen	43
Het telefoonboek openen tijdens een gesprek	33	De beltoon van de handset instellen	43
Een vermelding toevoegen	33	De stille modus instellen	43
Een vermelding bewerken	34	De toetstoon instellen	44
De melodie instellen	34	De stationstoon instellen	44
Een vermelding verwijderen	34	Het geluidsprofiel instellen	44
Alle vermeldingen verwijderen	34		
<hr/>			
9 Bellijst	35	15 Services	45
De belvermeldingen openen	35	Het servicesmenu weergeven	45
De belvermeldingen weergeven	35	Automatische conferentie	45
Het telefoonboek van de mobiele telefoon		Automatische conferentie activeren/ deactiveren	45
of computer downloaden	35	De netwerkkode beheren	45
Terugbellen	36	Automatische verwijdering van netwerkkodes activeren	45
Een belvermelding opslaan in het telefoonboek	36	Automatische verwijdering van netnummer deactiveren	45
Een belvermelding verwijderen	36	Het netnummer beheren	46
Alle belvermeldingen verwijderen	36	Automatische verwijdering van netnummer activeren	46
<hr/>			
10 Herhaallijst	37	Automatische verwijdering van netnummer deactiveren	46
De herhaallijst weergeven	37	Automatische voorkeuze	46
Een nummer herhalen	37	Automatisch voorkeuzenummer instellen	46
Een herhaalvermelding opslaan in het telefoonboek	37	Netwerktipe	47
Een herhaalvermelding verwijderen	37	Flashsignaalduur instellen	47
Alle herhaalvermeldingen verwijderen	38	Kiesmodus	47
<hr/>			
11 Telefooninstellingen	39	De kiesmodus instellen	47
Het instellingenmenu van de telefoon weergeven	39	Eerste beltoon	47
De datum en de tijd instellen	39	De eerste beltoon in-/uitschakelen	48
ECO-modus	39	Automatische klok	48
De handset een naam geven	39	De handsets aanmelden	48
De displaytaal instellen	39	Automatisch aanmelden	48
Lijninstellingen	40	Handmatig aanmelden	48
<hr/>			
12 Alarmklok	41	De handsets afmelden	49
Het alarmmenu weergeven	41	Oproepservices	49
Het alarm instellen	41	Oproep doorschakelen	49
<hr/>			
13 Display-instellingen	42	Gesprekken doorschakelen activeren/ deactiveren	49
Het displaymenu weergeven	42	De activatie-/deactivatiecode bewerken	50
Het display instellen	42	Terugbellen	50
<hr/>			
14 Geluidinstellingen	43	Contact opnemen met het servicecenter voor het terugbellen	50
Het geluidsmenu weergeven	43	Het nummer van het servicecenter voor terugbellen wijzigen	50
		Dienst voor het terugschakelen van oproepen	50

De dienst voor het terugschakelen van oproepen annuleren	50
Het servicenummer voor het terugschakelen van oproepen wijzigen	51
Uw nummer verbergen	51
Nummer verbergen activeren	51
De code voor nummer verbergen bewerken	51
Standaardinstellingen herstellen	51

16 Babyfoon	52
De babyfoon activeren/deactiveren	52
Een waarschuwing verzenden	52
Naar andere handsets verzenden	52
Naar een externe lijn verzenden	52
Het huilniveau instellen	52

17 Antwoordapparaat	53
Het antwoordapparaat in- en uitschakelen	53
Via de handset	53
Via het basisstation	53
De taal instellen voor het antwoordapparaat	53
De antwoordmodus instellen	53
Aankondiging	54
Een mededeling opnemen	54
De mededeling beluisteren	54
De standaardmededeling terugzetten	54
Ingekomen berichten (ICM)	54
De ingekomen berichten beluisteren	55
Vanaf het basisstation	55
Vanaf de handset	55
Een ingekomen bericht verwijderen	55
Vanaf het basisstation	55
Vanaf de handset	55
Alle oude ingekomen berichten verwijderen	55
Vanaf het basisstation	55
Vanaf de handset	55
Meeluisteren	55
Vanaf het basisstation	55
De geluidskwaliteit instellen	56
De beltoonvertraging inschakelen	56
Toegang op afstand	56
De pincode wijzigen	56
Externe toegang activeren/deactiveren	56
Het antwoordapparaat op afstand bedienen	56
Opdrachten bij toegang op afstand	57

18 Standaardinstellingen	58
---------------------------------	-----------

19 Technische gegevens	59
-------------------------------	-----------

20 Kennisgeving	60
Conformiteitsverklaring	60
Compatibel met de GAP-norm	60
Voldoet aan de norm voor elektromagnetische velden (EMF)	60
Oude producten en batterijen weggooien	61
Handelsmerken	61

21 Veelgestelde vragen	62
-------------------------------	-----------

1 Belangrijke veiligheidsinstructies

Vereiste voeding

- Dit product moet worden gevoed met 100 - 240 volt wisselstroom. Bij een stroomstoring kan de communicatie worden onderbroken.
- Het voltage op het telefoonnetwerk is geclassificeerd als TNV-3 (Telecommunication Network Voltages) zoals gedefinieerd in de standaard EN 60950.



Waarschuwing

- Het elektrische netwerk is geclassificeerd als gevaarlijk. De lader kan uitsluitend worden uitgeschakeld door de adapter uit het stopcontact te halen. Zorg ervoor dat het stopcontact altijd gemakkelijk kan worden bereikt.

Voorkom schade of defecten



Let op

- Gebruik uitsluitend de voeding die in de gebruiksaanwijzing wordt vermeld.
- Gebruik uitsluitend de batterijen die in de gebruiksaanwijzing worden vermeld.
- Zorg ervoor dat de laadcontacten of de batterijen niet in contact komen met metalen objecten.
- Open de handset, het basisstation of de lader niet omdat u kunt worden blootgesteld aan hoogspanning.
- Stel het product niet bloot aan vloeistoffen.
- Ontploffingsgevaar als de batterij wordt vervangen door een onjuist type.
- Gooi gebruikte batterijen weg volgens de instructies.
- Gebruik altijd de bij het product geleverde kabels.
- Apparatuur die op het lichtnet wordt aangesloten moet dicht bij een stopcontact worden geïnstalleerd dat gemakkelijk bereikbaar is.
- Bij het activeren van de handsfree-functie kan het geluidsvolume sterk toenemen: zorg ervoor dat de handset zich niet te dicht bij uw oor bevindt.
- Deze apparatuur is niet ontworpen voor het bellen van alarmnummers tijdens een stroomstoring. Zorg ervoor dat een alternatief beschikbaar is om het bellen van alarmnummers mogelijk te maken.
- Stel de telefoon niet bloot aan hoge temperaturen veroorzaakt door verwarmingsapparatuur of direct zonlicht.
- Laat de telefoon niet vallen en laat geen voorwerpen op de telefoon vallen.
- Gebruik geen schoonmaakmiddelen die alcohol, ammoniak, benzeen of schuurmiddelen bevatten, omdat het apparaat hierdoor kan worden beschadigd.
- Gebruik het product niet op plaatsen waar ontploffingsgevaar bestaat.
- Zorg ervoor dat het product niet in contact komt met kleine metalen voorwerpen. Is dit toch het geval, dan kan de geluidskwaliteit verminderen en kan het product beschadigd raken.
- Ingeschakelde mobiele telefoons in de nabijheid kunnen interferentie veroorzaken.
- Metalen objecten kunnen magnetisch worden aangetrokken wanneer deze zich in de nabijheid bevinden van de luidspreker in de handset.

De telefoon als babyfoon gebruiken



Let op

- Houd toezicht op jonge kinderen om te voorkomen dat ze met het apparaat gaan spelen.
- Zorg dat de babyunit en het snoer altijd buiten het bereik van de baby blijven (ten minste 1 meter verwijderd).
- Houd de ouderunit op ten minste 1,5 meter afstand van de babyunit om akoestische feedback te voorkomen.
- Plaats de babyunit niet in het bed of de box van de baby.
- Dek de ouderunit en de babyunit nooit af (bijvoorbeeld met een handdoek of een deken). Zorg ervoor dat de ventilatieopeningen van de babyunit altijd vrij zijn.
- Neem alle mogelijke voorzorgsmaatregelen om u ervan te verzekeren dat uw baby veilig slaapt.
- Dit apparaat is niet bedoeld voor gebruik door personen (waaronder kinderen) met verminderde lichamelijke, zintuiglijke of geestelijke vermogens, of die gebrek aan ervaring of kennis hebben, tenzij iemand die verantwoordelijk is voor hun veiligheid toezicht op hen houdt of hen heeft uitgelegd hoe het apparaat dient te worden gebruikt.
- Wanneer u de ouderunit naast een zender of een ander DECT-apparaat plaatst (bijvoorbeeld een DECT-telefoon of een draadloze internetrouter), kan de verbinding met de babyunit worden verbroken. Plaats de babyfoon uit de buurt van de andere draadloze apparaten totdat de verbinding is hersteld.
- Deze babyfoon is bedoeld als hulpmiddel. Het is geen vervanging voor verantwoordelijk en degelijk toezicht door volwassenen en moet niet als zodanig worden gebruikt.

Informatie over de bedrijfstemperatuur en de opslagtemperatuur

- Gebruik de telefoon uitsluitend bij een temperatuur tussen 0 °C en 35 °C.
- Berg de telefoon uitsluitend op bij een temperatuur tussen -20 °C en 45 °C.
- De levensduur van de batterij kan korter zijn in lage temperaturomstandigheden.

2 Uw SE888

Gefeliciteerd met uw aankoop en welkom bij Philips!

Als u volledig wilt profiteren van de ondersteuning die Philips biedt, kunt u uw product registreren op www.philips.com/welcome.

Wat zit er in de doos?

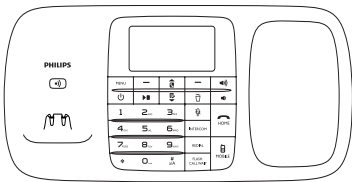

Basisstation

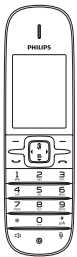

Handset**

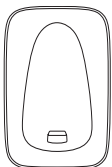

Lader**

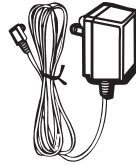

Voedingsadapter**

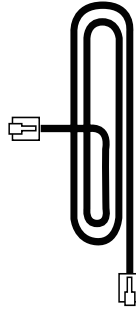

Telefoonsnoer**

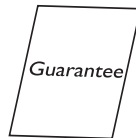

Garantie



Snelstartgids



CD-ROM

Opmerking

- * In sommige landen moet u eerst het snoer aan de adapter bevestigen en vervolgens de adapter in de telefoonaansluiting steken.



Opmerking

- *** In verpakkingen met meerdere handsets bevinden zich extra handsets, laders en voedingsadapters.

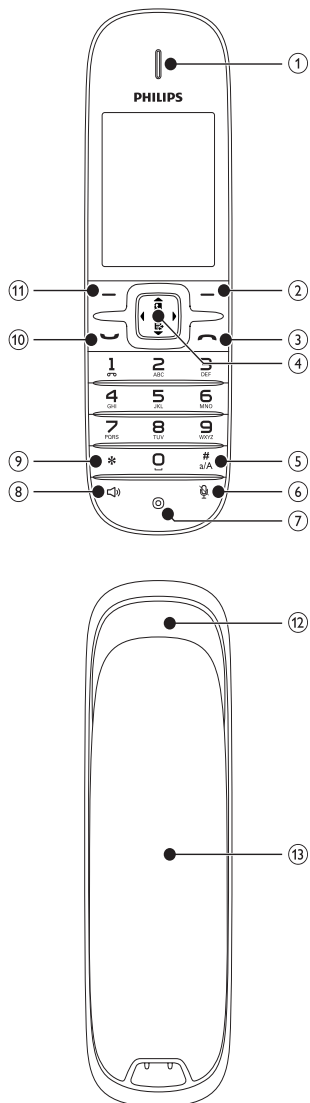
Overzicht van de telefoon



1	Luidspreker	
2		- Hiermee verwijdert u tekst of getallen. - Hiermee annuleert u de bewerking. - Hiermee geeft u de herhaallijst weer.
3		- Hiermee beëindigt u het gesprek. - Hiermee sluit u het menu/de bewerking af.
4		- Hiermee bladert u omhoog in het menu. - Hiermee verhoogt u het volume van de luidspreker. - Hiermee opent u het telefoonboek.
		- Hiermee bladert u omlaag in het menu. - Hiermee verlaagt u het volume van de luidspreker. - Hiermee opent u de belijst.
		- Hiermee verplaatst u de cursor naar links/rechts in de bewerkingsmodus.
5	#/A	- Hiermee belt u een vooraf gekozen nummer. - Houd ingedrukt om een pauze in te voeren. - Hiermee schakelt u tussen hoofdletters/kleine letters tijdens het bewerken.
6		- Hiermee schakelt u de microfoon in/uit.
7	Microfoon	

8		<ul style="list-style-type: none"> - Dit wordt getoond wanneer de luidsprekertelefoon is ingeschakeld. - Hiermee kunt u bellen en oproepen aannemen via de luidspreker.
9	*	<ul style="list-style-type: none"> - Hiermee stelt u de kiesmodus in (pulsmodus of tijdelijke toonmodus).
10		<ul style="list-style-type: none"> - Hiermee kunt u bellen en gesprekken aannemen.
11		<ul style="list-style-type: none"> - Hiermee geeft u het hoofdmenu weer. - Hiermee bevestigt u een optie. - Hiermee opent u het optiemenu - Hiermee bekijkt u het nieuwe beschikbare event. - Hiermee selecteert u de functie die op het scherm van de handset recht boven de toets wordt weergegeven.
12	Luidspreker	
13	Batterijklep	





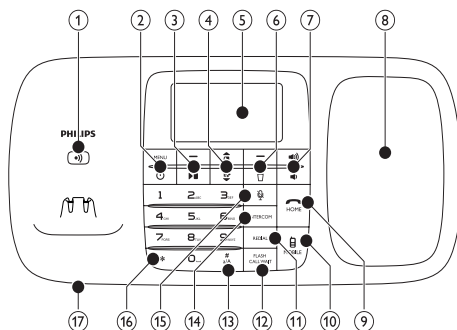



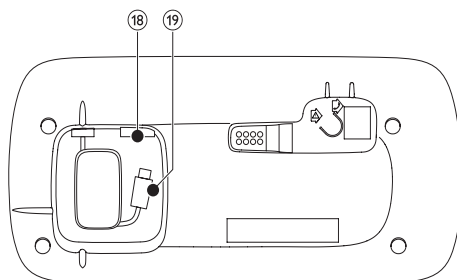

Overzicht van het basisstation

Bovenaanzicht



Weergave onderkant



1		<ul style="list-style-type: none"> - Hiermee zoekt u handsets - Hiermee schakelt u de modus voor het aanmelden in 		
2	MENU	<ul style="list-style-type: none"> - Hiermee opent u het hoofdscherm. 		
		<ul style="list-style-type: none"> - Hiermee schakelt u het antwoordapparaat in/uit. 		
3	Softwaretoets rechts	<ul style="list-style-type: none"> - Hiermee verwijdert u tekst of getallen. - Hiermee annuleert u de bewerking. - Hiermee selecteert u de functie die op het scherm recht boven de toets wordt weergegeven. 		
		<ul style="list-style-type: none"> - Hiermee speelt u berichten af. - Hiermee stopt u het afspelen van berichten. 		
4		<ul style="list-style-type: none"> - Hiermee bladert u omhoog in het menu. - Hiermee opent u het telefoonboek. 		
		<ul style="list-style-type: none"> - Hiermee bladert u omlaag in het menu. - Hiermee opent u de bellijst. 		
5	LCD-display			
6	Softwaretoets links	<ul style="list-style-type: none"> - Hiermee bevestigt u een optie. - Hiermee opent u het optiemenu - Hiermee selecteert u de functie die op het scherm recht boven de toets wordt weergegeven. 		
		<ul style="list-style-type: none"> - Hiermee verwijdert u het huidige bericht. - Houd ingedrukt om alle oude berichten te wissen. 		
7		<ul style="list-style-type: none"> - Hiermee verhoogt u het volume van de luidspreker. 		
		<ul style="list-style-type: none"> - Hiermee verlaagt u het volume van de luidspreker. 		
8	Luidspreker			
9	 /HOME	<ul style="list-style-type: none"> - Hiermee kunt u bellen en gesprekken aannemen. - Hiermee beëindigt u het gesprek. 		
10	 /MOBILE	<ul style="list-style-type: none"> - Hiermee kunt u bellen via mobiele telefoons. 		
11	REDIAL	<ul style="list-style-type: none"> - Hiermee geeft u de herhaallijst weer en belt u het laatste nummer. 		
12	FLASH/CALL WAIT	<ul style="list-style-type: none"> - Nummerherhalings-toets (deze functie is afhankelijk van het netwerk). 		
13	# */A	<ul style="list-style-type: none"> - Druk op de toets om een pauze in te lassen. - Hiermee schakelt u tussen hoofdletters en kleine letters bij het bewerken van tekst. 		
14	INTERCOM	<ul style="list-style-type: none"> - Hiermee begint u een intercomgesprek. - Hiermee begint u een conferentiegesprek. 		
15		<ul style="list-style-type: none"> - Hiermee schakelt u de microfoon in/uit 		

16	*	- Hiermee stelt u de kiesmodus in (pulsmodus of tijdelijke toonmodus).
17	Microfoon	
18	USB-aansluiting voor het opladen van een iPhone	
19	Micro-USB-kabel voor het opladen van een mobiele telefoon	

Pictogrammen in het hoofdmenu





Het onderstaande is een overzicht van de menuopties die beschikbaar zijn in uw SE888. Raadpleeg voor meer informatie over de menuopties de desbetreffende gedeelten in deze gebruikershandleiding.

Pictogram	Beschrijving
	[Telefooninst.] : hiermee kunt u de datum en tijd, ECO-modus, handsetnaam en schermtaal instellen.
	[Geluiden] : hiermee kunt u het beltoonvolume, de beltoon, de toetstoon, enz. instellen.
	[Services] : hiermee kunt u Conferentie, Voork.num., Netwerktipe, Flashduur, Autom. klok, Kiesmodus, Aanmelden/Afmelden handset, Oproepservices enzovoort instellen. De diensten zijn afhankelijk van het netwerk en het land.
	[Wekker] : hiermee kunt u de datum en tijd, het alarm, de alarmmelodie enz. instellen.
	[Telefoonboek] : hiermee kunt u vermeldingen in het telefoonboek toevoegen, bewerken, beheren enz.
	[Bellijst] - hiermee kunt u de belgeschiedenis van alle gemiste of ontvangen oproepen weergeven.
	[Display] - hiermee kunt u de helderheid, schermbeveiliging enz. instellen.
	[Babyfoon] : hiermee kunt u het alarm voor andere handsets en het huilniveau instellen.
	[Antwoordapp.] : hiermee kunt u telefoonberichten instellen, afspelen en verwijderen.

Pictogrammen weergeven

In stand-bymodus geven de pictogrammen die op het hoofdscherm worden weergegeven aan welke functies op de handset beschikbaar zijn.

Pictogram	Beschrijving
	Wanneer de handset van het basisstation/de lader is genomen, geven de balkjes het batterijniveau aan (vol, halverwege en bijna leeg). Wanneer de handset zich op het basisstation/de lader bevindt, blijven de balkjes bewegen tot het opladen is voltooid.
	Het pictogram van de lege batterij knippert en u hoort een waarschuwingston. De batterij is bijna leeg en moet worden opgeladen.
	Dit pictogram geeft de verbindingstatus tussen de handset en het basisstation weer. Hoe meer balken er worden weergegeven, hoe beter de verbinding is.
	Knippert wanneer u een oproep hebt gemist. Brandt continu wanneer u door de lijst met nieuwe gemiste oproepen bladert.
	Het alarm is geactiveerd.
	De luidspreker is ingeschakeld.
	Het besignaal is uitgeschakeld.
	De stille modus is aan, maar de huidige tijd ligt niet de ingestelde periode.
	Antwoordapparaat: knippert wanneer u een nieuw bericht hebt. Wordt weergegeven wanneer het antwoordapparaat is ingeschakeld.

	Knippert wanneer u een nieuw spraakbericht hebt. Brandt continu wanneer alle spraakberichten in de lijst zijn beluisterd. Het pictogram wordt niet weergegeven wanneer er geen spraakbericht is.
	De Bluetooth-functie is geactiveerd. Nummer '1' duidt mobiele telefoon 1 aan terwijl '2' mobiele telefoon 2 in de actieve lijst van het Bluetooth-apparaat aanduidt. Een witte kleur betekent dat het apparaat binnen bereik is of de service beschikbaar is. Een grijze kleur betekent dat het apparaat aan de actieve lijst is toegevoegd, maar buiten bereik is of niet beschikbaar is. Geen kleur betekent dat aan de overeenkomstige actieve lijst geen apparaat is toegevoegd.
	Wordt weergegeven wanneer de babyfoon is ingesteld.
	Wordt weergegeven wanneer u omhoog/omlaag bladert in een lijst of het volume verhoogt/verlaagt.
	De ECO-modus is geactiveerd.

3 Aan de slag

! Let op

- Vergeet niet de veiligheidsinstructies te lezen in het gedeelte 'Belangrijk' voordat u de handset aansluit en installeert.

Het basisstation en de lader aansluiten

! Waarschuwing

- Het product kan beschadigd raken! Controleer of het netspanningsvoltage overeenkomt met het voltage dat staat vermeld op de achter- of onderzijde van de telefoon.
- Gebruik uitsluitend de meegeleverde adapter om de batterijen op te laden.

☰ Opmerking

- Als u zich via uw telefoonlijn abonneert op de snelle DSL-internetservice (digital subscriber line), dient u een DSL-filter tussen het telefoonsnoer en het stopcontact te installeren. Dit filter voorkomt ruis en problemen met nummerherkenning die door de DSL-interferentie worden veroorzaakt. Neem contact op met uw DSL-serviceprovider voor meer informatie over DSL-filters.
- Het typeplaatje bevindt zich aan de onderkant van het basisstation.

- 1 Sluit elk uiteinde van de voedingsadapter aan op:
 - de DC-aansluiting aan de onderkant van het basisstation;
 - het stopcontact in de muur.
- 2 Sluit elk uiteinde van het telefoonsnoer aan op:
 - de telefoonaansluiting aan de onderkant van het basisstation;
 - de telefoonaansluiting in de muur.

- 3 Sluit elk uiteinde van de voedingsadapter (uitsluitend voor versies met meerdere handsets) aan op:
 - de DC-aansluiting aan de onderkant van de extra lader van de handset;
 - het stopcontact in de muur.
- 4 Voor mobiele telefoons die worden opgeladen via micro-USB sluit u de stekker van de micro-USB-kabel aan op de micro-USB-aansluiting van de mobiele telefoon.
- 5 Voor een iPhone sluit u de stekker van uw USB-oplaadkabel (niet meegeleverd) aan op de USB-aansluiting aan de onderzijde van SE888.

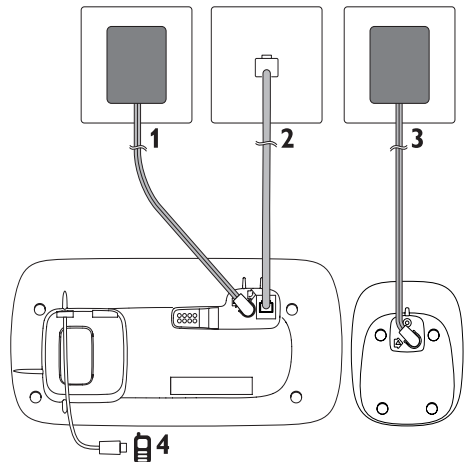

De handset installeren

De batterijen zijn vooraf in de handset geïnstalleerd. Trek de batterijtape van de batterijklep voordat u gaat opladen.

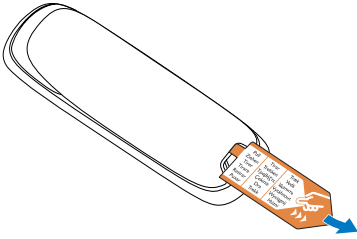

! Let op

- Ontploffingsgevaar! Houd batterijen uit de buurt van hitte, zonlicht of vuur. Werp batterijen nooit in het vuur.
- Gebruik uitsluitend de meegeleverde batterijen.
- Risico van verminderde levensduur! Gebruik nooit verschillende merken of soorten batterijen door elkaar.

! Waarschuwing

- Controleer de polariteit van de batterijen wanneer u deze in het batterijcompartiment plaatst. Onjuiste plaatsing kan het product beschadigen.

De telefoon configureren (verschilt per land)

- 1 Als u uw telefoon voor de eerste keer gebruikt, wordt er een welkomstbericht weergegeven.
- 2 Druk op **[OK]**.

Het land selecteren

Selecteer uw land en druk ter bevestiging op **[OK]**.

↳ De taalinstelling wordt opgeslagen.

De datum en de tijd instellen

* Tip

- Als u de datum en tijd later wilt instellen, drukt u op **[Terug]** om deze instelling over te slaan.

- 1 Open het telefooninstellingenmenu om de datum en tijd in te stellen op een van de volgende manieren:
 - Kies op de handset **[Menu]** > **⚙** > **[Datum & tijd]** en druk ter bevestiging op **[OK]**.
 - Kies op het basisstation **[Telefooninst.]** en druk ter bevestiging op **[OK]**.
- 2 Selecteer **[Datum instell.]**/**[Tijd instell.]** en druk op **[OK]** om te bevestigen.
- 3 Gebruik de numerieke knoppen om de datum en tijd in te voeren.

☰ Opmerking

- Als de tijd in 12-uursindeling is, drukt u op * op de handset/het basisstation om **[AM]** of **[PM]** te kiezen.

- 4 Druk op **[OK]** om te bevestigen.

Het datum- en tijdsformaat instellen

- 1 Open het telefooninstellingenmenu om de datum en tijd in te stellen op een van de volgende manieren:
 - Kies op de handset **[Menu]** > **⚙** > **[Datum & tijd]** en druk ter bevestiging op **[OK]**.
 - Druk op het basisstation op **MENU**, kies **[Telefooninst.]** > **[Datum & tijd]** en druk ter bevestiging op **[OK]**.
- 2 Selecteer **[Datumformaat]** of **[Tijdsformaat]**.
- 3 Druk op **⌂** / **☎** op de handset of het basisstation.
- 4 Selecteer **[DD/MM/JJJ]** of **[MM/DD/JJJ]** als de datumweergave en **[12-uur]** of **[24-uur]** als de tijdsweergave. Druk vervolgens op **[OK]** om te bevestigen.
↳ De instelling wordt opgeslagen.

Opmerking

- De instelling voor het datum- en tijdformaat kan per land verschillen.

De handset opladen

Plaats de handset op het basisstation om de handset op te laden. U hoort een stationstoon wanneer de handset goed op het basisstation is geplaatst.

↳ De handset begint met opladen.

Opmerking

- Laad de batterijen voorafgaand aan het eerste gebruik 8 uur lang op.
- Het is normaal dat de handset warm wordt tijdens het opladen van de batterijen.

De telefoon is nu klaar voor gebruik.

Het batterijniveau controleren

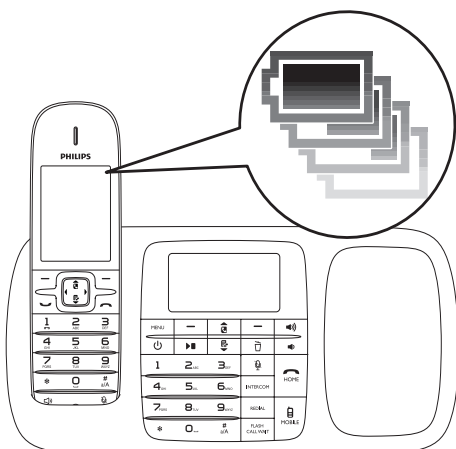

Het batterijpictogram geeft het huidige batterijniveau weer.

- ☐ Wanneer de handset van het basisstation/de lader is genomen, geven de balkjes het batterijniveau aan (vol, halverwege en bijna leeg). Wanneer de handset zich op het basisstation/de lader bevindt, blijven de balkjes knipperen tot het opladen is voltooid.
- ☐ Het pictogram van een lege batterij knippert. De batterij is bijna leeg en moet worden opgeladen.

Als de batterijen leeg zijn, schakelt de handset uit. Tijdens een telefoongesprek hoort u waarschuwingstonen wanneer de batterijen bijna leeg zijn. Na de waarschuwing wordt de verbinding verbroken.

Wat is de stand-bymodus?

De telefoon staat in de stand-bymodus wanneer deze niet in gebruik is. Op het stand-byscherm wordt de naam en het nummer van de handset, de datum en tijd, het signaalpictogram en het batterijpictogram weergegeven.

De signaalsterkte controleren

- Dit pictogram geeft de verbindingstatus tussen de handset en het basisstation weer. Hoe meer balken er worden weergegeven, hoe beter de verbinding is.
-
- Zorg ervoor dat de handset met het basisstation is verbonden voordat u belt of een gesprek aanneemt en de functies gebruikt.
 - Als u tijdens een telefoongesprek waarschuwingstonen hoort, is de batterij van de handset bijna leeg of is de handset buiten bereik. Laad de batterij op of beweeg de handset in de richting van het basisstation.

4 Bluetooth

De SE888 ondersteunt draadloze Bluetooth-technologie. U kunt het product met een compatibel Bluetooth-apparaat zoals een computer of mobiele telefoon verbinden. U kunt dan oproepen van uw mobiele telefoon op de SE888-handset plaatsen en ontvangen. Met het basisstation kunt u ook het telefoonboek en de bellijst van uw computer of mobiele telefoon downloaden.

Opmerking

- Controleer of de andere Bluetooth-apparaten waarmee u een verbinding tot stand brengt Bluetooth ondersteunen. Zie de gebruikershandleiding van de andere apparaten voor informatie.
- De Bluetooth-verbinding kan worden gestoord door obstakels zoals muren of andere elektronische apparaten.

Uw apparaat hernoemen

De naam van uw telefoon is standaard SE888. U kunt het toestel op deze manier een nieuwe naam geven:

- 1 Druk op het basisstation op **MENU**.
- 2 Selecteer **[Bluetooth]** > **[Hernoemen]** en druk op **[OK]** om te bevestigen.
- 3 Bewerk de naam en druk vervolgens op **[Bewaar]** om te bevestigen.

De SE888 koppelen

De SE888 koppelen met uw mobiele telefoons

Zorg ervoor de Bluetooth-functie van de mobiele telefoons is geactiveerd en in de zoekstatus staat. U kunt dan als volgt koppelen:

- 1 Druk op het basisstation op **MENU**.

- 2 Selecteer **[Bluetooth]** > **[Zoek me]**.
- 3 Plaats de mobiele telefoon dicht bij het basisstation en druk op **[OK]** om te bevestigen.
 - ↳ De naam van de mobiele telefoon wordt op het scherm weergegeven.
- 4 Selecteer SE888 op de mobiele telefoon en maak verbinding.
- 5 Voer indien nodig op de mobiele telefoon de pincode in.

Tip

- De standaardpincode is 0000.

- ↳ Als SE888 en de mobiele telefoon zijn gekoppeld, wordt \star_{12} of \star_{12} weergegeven op het scherm van de handset en het basisstation.

Opmerking

- Als de lijst met Bluetooth-apparaten vol is, moet u enkele namen van mobiele telefoons verwijderen voor er nieuwe toestellen kunnen worden gekoppeld.
- Als de naam van SE888 bestaat in uw mobiele telefoon, moet u deze uit uw mobiele telefoon verwijderen. Vervolgens kunt u opnieuw koppelen.
- Wanneer het koppelen is voltooid, kunt u de nieuwe naam van de mobiele telefoon toevoegen aan de actieve lijst. Verwijder een aantal telefoonnamen als de actieve lijst vol is. Zie "De apparaatlijst beheren" in dit hoofdstuk voor informatie.

SE888 koppelen met uw computer

Installeer de PC-software **ThinkLink** vanaf de CD-ROM of van <http://www.philips.com/support>.

- 1 Dubbelklik op **Setup.exe** om de installatie te starten.
- 2 Selecteer de displaytaal.
- 3 Als de installatie is voltooid, selecteert u '?' en volgt u de instructies om te koppelen.

Het telefoonboek en de bellijst synchroniseren

Het telefoonboek downloaden en de bellijst van de mobiele telefoons bijwerken



Op het basisstation



- 1 Controleer of de mobiele telefoon al via Bluetooth verbinding heeft met de SE888.
- 2 Druk op **MENU** en kies **[Bluetooth]** > **[Synchr. mobiel]** op het basisstation.
- 3 Selecteer **[Telefoonboek]** om het telefoonboek te downloaden of **[Bellijst]** om de bellijst van de mobiele telefoon bij te werken. Druk vervolgens op **[OK]** om te bevestigen.
- 4 Kies een mobiele telefoon en druk nogmaals op **[OK]** om te bevestigen.
↳ Het telefoonboek en de bellijst van de mobiele telefoon worden bijgewerkt op het basisstation.

Opmerking

- De bellijst van de mobiele telefoon kan automatisch worden bijgewerkt als u **[Bellijstmodus]** > **[Automatisch]** onder de bellijstinstelling kiest.
- Nadat het bijwerken is voltooid, heeft het nieuwe telefoonboek het oude overschreven.
- Als er een inkomende oproep is terwijl het telefoonboek/de bellijst wordt bijgewerkt, wordt het bijwerken uitgesteld en na beëindiging van de oproep hervat.

Op de handset

- 1 Als u het telefoonboek wilt bijwerken, drukt u op  om het telefoonboekmenu te openen.
- 2 Selecteer uw mobiele telefoon ( of ).
- 3 Druk op **[Update]**.
↳ Het telefoonboek van de mobiele telefoon wordt bijgewerkt op het basisstation.

- 1 Als u de bellijst wilt bijwerken, drukt u op  om het menu voor inkomende oproepen te openen.
- 2 Selecteer **[Inkom. oproepn]**.
- 3 Selecteer uw mobiele telefoon ( of ).
- 4 Druk op **[Update]**.
↳ De bellijst van de mobiele telefoon wordt bijgewerkt op het basisstation.

Het telefoonboek van de computer downloaden

Installeer de PC-software **ThinkLink** vanaf de CD-ROM of van <http://www.philips.com/support>.

- 1 Dubbelklik op **Setup.exe** om de installatie te starten.
- 2 Selecteer de displaytaal.
- 3 Als de installatie is voltooid, selecteert u **'?** en volg de instructies om het telefoonboek van de computer te downloaden.

De apparaatlijst beheren

U kunt uw Bluetooth-apparaatlijst (mobiele telefoon/computer) op deze manier beheren:

- 1 Druk op het basisstation op **MENU** en selecteer **[Bluetooth]** > **[Apparaatlijst]**. Druk vervolgens op **[OK]** om te bevestigen.
↳ De Bluetooth-apparaatlijst wordt weergegeven.
- 2 Selecteer een Bluetooth-apparaat en druk op **[Optie]**.
- 3 Selecteer **[Verbinding mkn]/[Verbndng verbr]/[Wissen]/[Alles wissen]** en druk vervolgens op **[OK]** om te bevestigen.

Opmerking

- U kunt **[Verbndng verbr]** alleen in de optielijst zien wanneer het Bluetooth-apparaat is verbonden; en **[Verbinding mkn]** alleen wanneer het Bluetooth-apparaat is losgekoppeld.

Verbinding maken/verbreken

- 1 Druk op het basisstation op **MENU** en selecteer **[Bluetooth] > [Apparaatlijst]**. Druk vervolgens op **[OK]** om te bevestigen.
↳ De Bluetooth-apparaatlijst wordt weergegeven.
- 2 Selecteer een Bluetooth-apparaat en druk op **[Optie]**.
- 3 Selecteer **[Verbinding mkn]/[Verbndng verbr]** en druk vervolgens op **[OK]** om te bevestigen.
↳ Het geselecteerde Bluetooth-apparaat maakt verbinding met Bluetooth of de verbinding wordt verbroken.

Het apparaat hernoemen

- 1 Druk op het basisstation op **MENU**.
- 2 Selecteer **[Bluetooth] > [Hernoemen]** en druk op **[OK]** om te bevestigen.
↳ De huidige telefoonnaam wordt weergegeven.
- 3 Bewerk de naam en druk vervolgens op **[Bewaar]** om te bevestigen.
↳ De nieuwe telefoonnaam wordt weergegeven.

Een apparaat verwijderen/alle apparaten verwijderen uit de lijst

- 1 Druk op het basisstation op **MENU** en selecteer **[Bluetooth] > [Apparaatlijst]**. Druk vervolgens op **[OK]** om te bevestigen.

↳ De Bluetooth-apparaatlijst wordt weergegeven.

- 2 Selecteer een Bluetooth-apparaat en druk op **[Optie]**.
- 3 Selecteer **[Wissen]/[Alles wissen]** en druk vervolgens op **[OK]** om te bevestigen.

Opmerking

- U kunt ervoor kiezen om alle Bluetooth-apparaten uit de lijst te verwijderen. Er wordt een bevestiging weergegeven. Druk op **[Ja]** om te bevestigen.

De pincode wijzigen

- 1 Druk op het basisstation op **MENU**.
- 2 Selecteer **[Bluetooth] > [Verander PIN]** en druk op **[OK]** om te bevestigen.
- 3 Druk op **[Wis]** om de huidige pincode te verwijderen.
- 4 Voer de nieuwe pincode in en druk op **[OK]** om te bevestigen.
↳ De nieuwe pincode is opgeslagen.

5 Telefoongesprekken voeren

Opmerking

- Tijdens een stroomstoring kunt u met de telefoon geen alarmnummers bellen.

Tip

- Controleer de signaalsterkte voordat u gaat bellen en terwijl u een telefoongesprek voert. Raadpleeg voor meer informatie 'De signaalsterkte controleren' in het gedeelte Aan de slag.

Bellen

U kunt op de volgende manieren een oproep plaatsen via de vaste lijn of de Bluetooth-lijn:

- Direct kiezen
- Nummer vooraf kiezen
- Het laatste nummer herhalen
- Kiezen vanuit de herhaallijst
- Kiezen vanuit het telefoonboek
- Kiezen vanuit de bellijst

Direct kiezen

- 1 U kunt een oproep plaatsen via de vaste lijn:
 - Om een oproep te plaatsen via de vaste lijn, drukt u op  /  op de handset of op  / HOME op het basisstation.

Opmerking

- Controleer of de lijninstellingen zijn ingesteld op **[Vaste lijn]** voor vaste lijnen. Zie 'Lijninstellingen' in het hoofdstuk Telefooninstellingen voor meer informatie.

- 2 Kies het telefoonnummer:
 - ↳ Het nummer wordt gebeld.
 - ↳ De duur van het huidige gesprek wordt weergegeven.

Tip

- Als u op de handset **[Automatisch]** selecteert, wordt de niet-actieve lijn voor oproepen vooraf geselecteerd. De **[Vaste lijn]** krijgt hierbij voorrang. Selecteer vervolgens **[Mobiel 1]** en **[Mobiel 2]**. Als u **[Handmatig]** kiest, kunt u een keuze maken tussen de drie pictogrammen.

Nummer vooraf kiezen

- 1 Kies het telefoonnummer op de handset of het basisstation.
 - Als u een cijfer wilt wissen, drukt u op **[Wis]**.
 - Als u een pauze wilt inlassen, houdt u  ingedrukt.
- 2 Druk op  /  om de vaste lijn of de Bluetooth-lijn ( /  / ) te selecteren die u wilt gebruiken voor het plaatsen van een oproep.
- 3 Vervolgens voert u een van de volgende handelingen uit:
 - Druk op  /  op de handset; of
 - Druk op  / HOME of  / MOBILE op het basisstation en kies een lijn of mobiele telefoon om mee te bellen.

Opmerking

- Controleer of de lijninstellingen zijn ingesteld op **[Vaste lijn]** voor de vaste lijn of op **[Mobiel 1]**/**[Mobiel 2]** voor de Bluetooth-lijn. Zie 'Lijninstellingen' in het hoofdstuk Telefooninstellingen voor meer informatie.

Tip

- Als u op de handset **[Automatisch]** selecteert, wordt de niet-actieve lijn voor oproepen vooraf geselecteerd. De **[Vaste lijn]** krijgt hierbij voorrang. Selecteer vervolgens **[Mobiel 1]** en **[Mobiel 2]**. Als u **[Handmatig]** kiest, kunt u een keuze maken tussen de drie pictogrammen.

Tip

- Raadpleeg voor meer informatie 'Terugbellen' in het gedeelte Bellijst.

Opmerking

- De gesprekstijd van uw huidige oproep wordt getoond in de oproeptimer.

Opmerking

- Als u waarschuwingstonen hoort, is de batterij van de handset bijna leeg of is de handset buiten bereik. Laad de batterij op of beweeg de handset in de richting van het basisstation.

Het laatste nummer herhalen

- 1 Druk op  op de handset.
↳ De herhaallijst wordt weergegeven en het meest recente nummer wordt geselecteerd.
- 2 Druk op **[OK]**.
↳ Vervolgens wordt het laatst gekozen nummer opnieuw gekozen.

Kiezen vanuit de herhaallijst

U kunt een nummer kiezen vanuit de herhaallijst.

Tip

- Raadpleeg voor meer informatie 'Een nummer herhalen' in het gedeelte Herhaallijst.

Kiezen vanuit het telefoonboek

U kunt een nummer kiezen vanuit het telefoonboek.

Tip

- Raadpleeg voor meer informatie 'Kiezen vanuit het telefoonboek' in het gedeelte Telefoonboek.

Kiezen vanuit de bellijst

U kunt een nummer terugbellen vanuit de bellijst met inkomende of gemiste gesprekken.

Een gesprek beëindigen

U kunt een gesprek op de volgende manieren beëindigen:

- Druk op  op de handset of  /**HOME** op het basisstation.
- Plaats de handset op het basisstation.

Een gesprek aannemen

- Wanneer er een inkomende oproep van de vaste lijn is, drukt u op  /  op de handset of op  /**HOME** op het basisstation om de oproep te beantwoorden.
- Wanneer er een inkomende oproep van de Bluetooth-lijn is, drukt u op  /  op de handset of op  /**MOBILE** op het basisstation om de oproep te beantwoorden.
- Als er tegelijkertijd inkomende oproepen zijn van de vaste lijn en de Bluetooth-lijn, drukt u op  /  op de handset of het basisstation om een oproep te selecteren, en vervolgens

- drukt u op de handset op  /  ; of
- drukt u op het basisstation op  /HOME of  /MOBILE om een van de oproepen te beantwoorden.

Tip

- Het LED-lampje in  /HOME of  /MOBILE flitst om aan te duiden of de inkomende oproep afkomstig is van een vaste lijn of een Bluetooth-lijn.

Opmerking

- De service nummerherkenning is beschikbaar als u de service nummerherkenning hebt geactiveerd bij uw serviceprovider.

Tip

- Als u een oproep hebt gemist, wordt er een bericht weergegeven.





De inkomende oproep naar het antwoordapparaat sturen

Druk bij een inkomende oproep op  op de handset of het basisstation.



Het belsignaal uitschakelen voor alle inkomende gesprekken

Druk op  op de handset of het basisstation.
↳ Het belsignaal is uitgeschakeld.

Het volume aanpassen tijdens een gesprek

Druk op  /  op de handset of  /  op het basisstation om het volume tijdens een oproep te veranderen.

De microfoon uitschakelen

- 1 Druk tijdens een oproep op  op de handset of basisstation.
↳ **[Geluid uit]** wordt weergegeven.
↳ Uw gesprekspartner kan u niet horen, maar u kunt uw gesprekspartner wel horen.
- 2 Druk nogmaals op  op de handset of het basisstation om de microfoon weer in te schakelen.
↳ U kunt nu weer communiceren met uw gesprekspartner.

De luidspreker in- of uitschakelen

Druk op  op de handset.

Een tweede gesprek beginnen

Opmerking

- Deze service is afhankelijk van het netwerk.

- 1 U kunt op de volgende manieren een tweede oproep plaatsen:
 - Druk tijdens een oproep op  op de handset of op **FLASH/CALL WAIT** op het basisstation.
 - Het eerste gesprek wordt in de wacht gezet.
 - Druk op **[Optie]** en kies **[2e gesprek]**, en druk vervolgens op **[OK]** om te bevestigen.
 - Het huidige gesprek wordt in de wacht gezet.
- 2 Kies het tweede nummer.
↳ Het nummer dat op het scherm wordt weergegeven wordt gebeld.

Tip



- Voor informatie over hoe u een oproep via de vaste lijn of de Bluetooth-lijn wilt maken, ziet u het gedeelte 'Bellen'.

Een tweede gesprek aannemen

Opmerking



- Deze instelling kan per land verschillen.

Wanneer u een regelmatig piepje hoort om aan te geven dat u wordt gebeld, kunt u het gesprek op de volgende manieren aannemen:

- 1 Druk op  en  op de handset of op **FLASH/CALL WAIT** en **2nd** op het basisstation om de oproep te beantwoorden.
↳ Het eerste gesprek wordt in de wacht gezet en u bent nu verbonden met de beller.
- 2 Druk op  en **1** of **FLASH/CALL WAIT** en **1** op het basisstation om de huidige oproep te beëindigen en de eerste oproep te beantwoorden.

Wisselen tussen twee oproepen op de handset en basisstation

U kunt als volgt wisselen tussen oproepen op de handset of het basisstation:

- Druk op  en  op de handset of druk op **FLASH/CALL WAIT** en **2nd** op het basisstation.
- Druk op **[Optie]** en selecteer **[Wisselgespr.]**. Druk vervolgens nogmaals op **[OK]** om te bevestigen.

- ↳ Het huidige gesprek wordt in de wacht gezet en u bent nu verbonden met de andere beller.

Wisselen tussen twee oproepen op de vaste lijn en de Bluetooth-lijn

U kunt als volgt wisselen tussen oproepen op de vaste lijn en de Bluetooth-lijn:

- 1 Plaats een uitgaande oproep met de vaste lijn.
- 2 Wanneer er een inkomende oproep van de Bluetooth-lijn is, drukt u op **[Optie]** en kiest u een mobiele telefoon om de oproep aan te nemen.
- 3 Druk op **[Optie]** om het menu te openen.
↳ Geef in het optiemenu aan of u wilt wisselen tussen de twee oproepen van de vaste lijn en de Bluetooth-lijn of deze wilt afsluiten.

Opmerking

- Voor bepaalde mobiele telefoons wordt de Bluetooth-verbinding verbroken wanneer u de oproep met de mobiele telefoon opneemt. Doe voor meer informatie navraag bij de verkoper van uw mobiele telefoon.

Een conferentiegesprek beginnen met externe bellers

Opmerking

- Deze service is afhankelijk van het netwerk. Informeer bij uw serviceprovider naar mogelijke extra kosten.

Wanneer u twee gesprekken voert, kunt u als volgt een conferentiegesprek voeren op de handset of het basisstation:

- Druk op  en  op de handset of druk op **FLASH/CALL WAIT** en **3^{DEF}_{1.000}** op het basisstation.
- Druk op **[Optie]**, kies **[Conferentie]** en druk vervolgens op **[OK]** om te bevestigen.
 - ↳ De twee gesprekken worden gecombineerd en er komt een telefonische conferentie tot stand.

Een conferentiegesprek voeren via de vaste lijn en Bluetooth-lijn

U kunt als volgt met twee lijnen een conferentiegesprek voeren via de vaste lijn en de Bluetooth-lijn:

- 1 Plaats een uitgaande oproep met de vaste lijn.
- 2 Wanneer er een inkomende oproep van de Bluetooth-lijn is, drukt u op **[Optie]** en kiest u een mobiele telefoon om de oproep aan te nemen.
- 3 Druk op **[Optie]** om het menu te openen.
 - ↳ In het optiemenu kiest u ervoor een conferentiegesprek te beginnen met de vaste lijn en de Bluetooth-lijn.

6 Intercomgesprek en telefonische conferenties

Een intercomgesprek is een gesprek met een andere handset die met hetzelfde basisstation is verbonden. Bij een telefonische conferentie is er sprake van een conversatie tussen u, een gebruiker van een andere handset en externe gesprekspartners.

Bellen naar een andere handset

Opmerking

- Als het basisstation maar 2 geregistreerde handsets heeft, houdt u * ingedrukt op de handset of drukt u op **INTERCOM** op het basisstation om een oproep naar een andere handset te plaatsen.

- 1 Houd * ingedrukt op de handset of druk op **INTERCOM** op het basisstation.
↳ De voor de intercomfunctie beschikbare handsets worden weergegeven.
- 2 Selecteer een handset en druk op **[OK]** om te bevestigen.
↳ De geselecteerde handset gaat over.
↳ De intercomfunctie is nu actief.
- 3 Druk op **[Wis]** om te annuleren of het intercomgesprek te beëindigen.

Opmerking

- Als de geselecteerde handset bezet is met een ander gesprek, hoort u een bezettoon.

Tijdens een telefoongesprek

U kunt een gesprek doorverbinden van de ene handset naar de andere:

- 1 Houd * ingedrukt op de handset of druk op **INTERCOM** op het basisstation.
↳ Het huidige gesprek wordt in de wacht gezet.
- 2 Selecteer een handsetnummer en druk op **[OK]** om te bevestigen.
↳ Wacht tot de andere handset wordt opgenomen.

Wisselen tussen gesprekken

Houd * op de handset of **INTERCOM** op het basisstation ingedrukt om tussen de externe oproep en het intercomgesprek te wisselen.

Een gesprek doorverbinden



- 1 Houd tijdens een oproep * ingedrukt op de handset of druk op **INTERCOM** op het basisstation.
↳ De voor de intercomfunctie beschikbare handsets worden weergegeven.
- 2 Selecteer een handsetnummer en druk op **[OK]** om te bevestigen.
- 3 Druk op  op de handset of op  **/HOME** op het basisstation wanneer uw oproep wordt beantwoord.
↳ Het gesprek is nu doorverbonden met de geselecteerde handset.

Een conferentiegesprek beginnen

Een 3-weg telefonische conferentie is een gesprek tussen u, de gebruiker van een andere handset en externe bellers. U hebt daarvoor

twee handsets nodig die zijn aangemeld bij hetzelfde basisstation.

Tijdens een extern gesprek

- 1 Houd tijdens een oproep * ingedrukt op de handset of druk op **INTERCOM** op het basisstation om intern te bellen.
 - ↳ De voor de intercomfunctie beschikbare handsets worden weergegeven.
 - ↳ Het externe gesprek wordt in de wacht gezet.
- 2 Selecteer een handsetnummer of voer dat in en druk vervolgens op **[OK]** om te bevestigen.
 - ↳ De geselecteerde handset gaat over.
- 3 Druk op  op de geselecteerde handset of op **INTERCOM** op het basisstation.
 - ↳ De intercomfunctie is nu actief.
- 4 Druk op **[Conf.]**.
 - ↳ U hebt nu een 3-weg telefonische conferentie tot stand gebracht met het externe gesprek en de geselecteerde handset/het geselecteerde basisstation.
- 5 Druk op  op de handset of op **/HOME** op het basisstation om het conferentiegesprek te beëindigen.

↳ Het externe gesprek wordt in de wacht gezet.

- Wisselen tussen het externe en het interne gesprek.
- De telefonische conferentie herstellen.

Opmerking

- Als een handset/het basisstation de verbinding verbreekt tijdens het conferentiegesprek, blijft de andere handset/het basisstation verbonden met de externe oproep.

Opmerking

- Als **[Services]** > **[Conferentie]** is ingesteld op **[Automatisch]** drukt u op **[Conf.]** om met nog een handset deel te nemen aan een conferentie die al gaande is.

Tijdens een telefonische conferentie

Houd * ingedrukt op de handset of druk op **INTERCOM** op het basisstation om het volgende te doen:

- Het externe gesprek in de wacht zetten en teruggaan naar het interne gesprek.

7 Letters en cijfers

U kunt letters en cijfers invoeren voor de naam van de handset, vermeldingen in het telefoonboek en voor andere menu-items.

Letters en cijfers invoeren

- 1 Druk een of meerdere keren op de alfanumerieke toets om het gewenste teken in te voeren.
- 2 Druk op **[Wis]** om het teken te wissen. Druk op **◀ / ▶** om de cursor naar links en rechts te bewegen.

Toets	Hoofdletters (voor Engels/ Frans/ Duits/ Italiaans/ Turks/Portugees/Spaans/ Nederlands/Deens/Fins/ Noors/ Zweeds)
0	[Sp]. 0 , / ; ' ! ; ' ! ; ? ; * + - % ^ ~
1	1 @ _ # = < > () & £ \$ ¥ [] { } ¢ § ...
2	A B C 2 à â ã ä å ä ã ç
3	D E F 3 è é ê ë ð Δ Φ
4	G H I 4 ğ ĩ ï ï Γ
5	J K L 5 Λ
6	M N O 6 ñ ó ô õ ö ò
7	P Q R S 7 β § Π Θ Σ
8	T U V 8 ù ú ü μ
9	W X Y Z 9 ø Ω Ξ Ψ

Toets	Kleine letters (voor Engels/ Frans/ Duits/ Italiaans/ Turks/Portugees/Spaans/ Nederlands/Deens/Fins/ Noors/ Zweeds)
0	[Sp]. 0 , / ; ' ! ; ' ! ; ? ; * + - % ^ ~
1	1 @ _ # = < > () & € £ \$ ¥ [] { } ¢ § ...
2	a b c 2 à â ã ä å ä ã ç
3	d e f 3 è é ê ë ð Δ Φ
4	g h i 4 ğ ĩ ï ï Γ
5	j k l 5 Λ
6	m n o 6 ñ ó ô õ ö ò
7	p q r s 7 β § Π Θ Σ
8	t u v 8 ù ú ü μ
9	w x y z 9 ø Ω Ξ Ψ

Toets	Hoofdletters (voor Grieks)
0	[Sp]. 0 , / ; ' ! ; ' ! ; ? ; * + - % ^ ~
1	1 @ _ # = < > () & £ \$ ¥ [] { } ¢ § ...
2	A B Γ 2 A B C Æ Å Ç
3	Δ E Z 3 D E F É
4	H Θ I 4 G H I
5	K Λ M 5 J K L
6	N Ξ O 6 M N O Ñ Ö
7	Π Ρ Σ 7 P Q R S
8	T Υ Φ 8 T U V Ü
9	X Ψ Ω 9 W X Y Z Ø

Toets	Kleine letters (voor Grieks)
0	[Sp].0./:;''!i?i*+-%\^~
1	1@_#=<>()&€£\$¥[]{}α§...
2	αβγ2abcàæää
3	δεζ3defèé
4	ηθι4ghii
5	κλμ5jklΛ
6	νξο6mnoñöò
7	πρσς7pqrσβ
8	τυφ8tuvùü
9	χψω9wxyzø

Toets	Hoofdletters (voor Roemeens/ Pools/Tsjechisch/Hongaars/ Slowaaks/Sloveens/Kroatisch)
0	[Sp].0./:;''!i?i*+-%\^~
1	1@_#=<>()&£\$¥[]{}α§...
2	ABC2ÂĀĖÁĂÄÅAÇĆČ
3	DEF3ĎĎĚĚĚÉΔΦ
4	GHI4ÍĪΓ
5	JKL5ΛŁŁ'Ł
6	MNO6ŃŃŃŃÓÖŐ
7	PQRS7ŘŠŚŚΠΘΣ
8	TUV8ŤŤÚÚÛŮ□Ů
9	WXYZ9ÝŽŽŽΓØΩΞΨ

Toets	Kleine letters (voor Roemeens/ Pools/ Tsjechisch/ Hongaars/ Slowaaks/ Sloveens/ Kroatisch)
0	[Sp].0./:;''!i?i*+-%\^~
1	1@_#=<>()&€£\$¥[]{}α§...
2	abc2ââăăáăääăăąćč
3	def3ďďěěěéēΔΦ
4	ghi4íĭΓ
5	jkl5Λ
6	mno6ńńńóöőò
7	pqrσ7řšśΠΘΣβ
8	tuv8ťťúúúůů□ů
9	wxyz9ýžføΩΞΨ

Toets	Hoofdletters (voor Grieks)
0	[Sp].0./:;''!i?i*+-%\^~
1	1@_#=<>()&£\$¥[]{}α§...
2	ΑΒΓϚĆČ2ΑΒCÆÄÅÇ
3	ΔΕΖ3JĐ3DEFÉΔΦ
4	ИЙКЛΛ4GHIΓ
5	МНОПНЬ5JKLΛ
6	РСТУϚ6MNOŃÖ
7	ФХЦЧ□7PQRSΠΘΣ
8	ШЩЪЫ8TUVÛ
9	ЬЭЮЯŽ9WXYZØΩΞΨ

Toets	Kleine letters (voor Servisch/Bulgaars)
0	[Sp] . 0 , / ; ' ' ' ! ; ? ; * + - % \ ^ ~
1	1 @ _ # = < > () & € £ \$ ¥ [] { } α § ...
2	a b c 2 à æ ä å
3	d e f 3 è é Δ Φ
4	g h i 4 ì Γ
5	j k l 5 Λ
6	m n o 6 ñ ò ò
7	p q r s 7 Π Θ Σ β
8	t u v 8 ù ü
9	x y z 9 ø Ω Ξ Ψ

Schakelen tussen hoofdletters en kleine letters

Standaard begint het eerste woord van een zin met een hoofdletter en bestaat de rest uit kleine letters. Druk op  om te wisselen tussen hoofdletters en kleine letters.

8 Telefoonboek

Deze telefoon beschikt over een telefoonboek met ruimte voor maximaal 200 vermeldingen. Elke vermelding kan een naam bevatten van maximaal 14 tekens en een nummer van maximaal 24 cijfers.

U kunt het telefoonboek openen vanaf de handset of het basisstation. Het basisstation kan verscheidene telefoonboeklijsten bevatten en kan het telefoonboek van elke mobiele telefoon en computer overbrengen. U kunt elke telefoonboekvermelding openen en deze vermelding gebruiken om een oproep te plaatsen op de vaste lijn of een van de twee mobiele telefoons.

De telefoonboeklijsten weergeven

Op de handset

Druk op  of selecteer **[Menu]** >  > **[OK]** om de telefoonboeklijsten te openen.

Op het basisstation

Druk op .



Snelkeuzenummer

Er zijn 2 geheugens met rechtstreekse toegang (toetsen 1 en 2) in het telefoonboek van de vaste lijn. Om het opgeslagen telefoonnummer automatisch te bellen, houdt u de toetsen ingedrukt in de stand-bymodus. Afhankelijk van uw land zijn toets 1 en 2 respectievelijk ingesteld op **[1_voicemail]** (het voicemailnummer) en **[2_infoservice]** (het informatieservicenummer) van uw netwerkbeheerder.

Het telefoonboek weergeven

Tip

- U kunt het telefoonboek alleen op de handset of het basisstation weergeven.

- 1 Open de telefoonboeklijsten op de handset/het basisstation (zie 'De telefoonboeklijsten weergeven' in de vorige paragraaf in dit hoofdstuk).
- 2 Druk op  /  op de handset of op het basisstation om door de telefoonboekvermeldingen te bladeren.
- 3 Selecteer een contactpersoon en bekijk de details.

Het telefoonboek van de mobiele telefoon of computer downloaden

Tip

- Raadpleeg voor informatie 'Het telefoonboek en de belijst synchroniseren' in het gedeelte Bluetooth.

Een vermelding zoeken

U kunt als volgt vermeldingen zoeken in het telefoonboek:

- Blader door de lijst met contactpersonen.
- Voer het eerste teken in van de contactpersoon.

Door de lijst met contactpersonen bladeren

U kunt het telefoonboek bekijken door de contactpersonenlijst door te bladeren.





Tip

- Zie 'Het telefoonboek weergeven' in de vorige paragraaf in dit hoofdstuk.

Het eerste teken van een contactpersoon invoeren

- 1 Open de telefoonboeklijsten op de handset/het basisstation (zie 'De telefoonboeklijsten weergeven' in de vorige paragraaf in dit hoofdstuk).
- 2 Druk op de alfanumerieke toets die overeenkomt met het teken.
↳ De eerste vermelding die met dit teken begint wordt weergegeven.

Kiezen vanuit het telefoonboek

- 1 Open de telefoonboeklijsten op de handset/het basisstation (zie 'De telefoonboeklijsten weergeven' in de vorige paragraaf in dit hoofdstuk).
- 2 Selecteer een contactpersoon.
- 3 U kunt de oproep op een van de volgende manieren plaatsen:
 - Druk op  of  op de handset; of
 - Druk op  /HOME of  /MOBILE op het basisstation.
- 4 Kies vervolgens een lijn om de oproep te plaatsen.

Tip

- Als u op de handset **[Automatisch]** selecteert, wordt de niet-actieve lijn voor oproepen vooraf geselecteerd. De **[Vaste lijn]** krijgt hierbij voorrang. Selecteer vervolgens **[Mobiel 1]** en **[Mobiel 2]**. Als u **[Handmatig]** kiest, kunt u een keuze maken tussen de drie pictogrammen.

Het telefoonboek openen tijdens een gesprek

- 1 Druk op **[Optie]** en selecteer **[Telefoonboek]**.
- 2 Druk op **[OK]** om te bevestigen.
- 3 Selecteer een contactpersoon en druk vervolgens op **[OK]** om te bevestigen.
↳ Het nummer kan worden bekeken.

Een vermelding toevoegen

Opmerking

- Als uw telefoonboekgeheugen vol is, wordt een bericht op de handset getoond. Verwijder enkele vermeldingen om nieuwe vermeldingen te kunnen toevoegen.

- 1 Open de telefoonboeklijsten op de handset/het basisstation (zie 'De telefoonboeklijsten weergeven' in de vorige paragraaf in dit gedeelte).
- 2 Selecteer **[Optie]** > **[Nw toevoegen]** en druk op **[OK]** om te bevestigen.
- 3 Voer de naam in en druk vervolgens op **[OK]** om te bevestigen.
- 4 Voer het nummer in en druk vervolgens ter bevestiging op **[Bewaar]**.
↳ De nieuwe vermelding wordt opgeslagen.

Tip

- Houd  ingedrukt om een pauze in te voegen.

Opmerking

- In het telefoonboek worden uitsluitend nieuwe nummers opgeslagen.



Tip

- Zie het hoofdstuk over letters en cijfers voor meer informatie over het bewerken van de naam en het nummer.

Een vermelding bewerken

- 1 Open de telefoonboeklijsten op de handset/het basisstation (zie 'De telefoonboeklijsten weergeven' in de vorige paragraaf in dit hoofdstuk).
- 2 Kies een contactpersoon, kies **[Optie]** > **[Bewerk]** en druk op **[OK]** om te bevestigen.
- 3 Bewerk de naam en druk vervolgens op **[OK]** om te bevestigen.
- 4 Bewerk het nummer en druk vervolgens op **[Bewaar]** om te bevestigen.
↳ De vermelding is opgeslagen.



Tip

- Druk op **[Wis]** om het teken te wissen. Druk op ◀ / ▶ om de cursor naar links en rechts te bewegen.

De melodie instellen

U kunt een eigen melodie instellen die wordt afgespeeld wanneer een contactpersoon uit het telefoonboek u belt.



Opmerking

- Om deze functie te kunnen gebruiken, moet de service nummerherkenning actief zijn.

- 1 Open de telefoonboeklijsten op de handset/het basisstation (zie 'De telefoonboeklijsten weergeven' in de vorige paragraaf in dit hoofdstuk).

- 2 Selecteer een contactpersoon en druk vervolgens op **[Optie]** > **[Select.melodie]**.
- 3 Druk op **[OK]** om de melodie voor de contactpersoon in te stellen of te wijzigen.
- 4 Selecteer een melodie voor de contactpersoon en druk vervolgens op **[OK]** om te bevestigen.
↳ De melodie is ingesteld.

Een vermelding verwijderen

- 1 Open de telefoonboeklijsten op de handset/het basisstation (zie 'De telefoonboeklijsten weergeven' in de vorige paragraaf in dit hoofdstuk).
- 2 Selecteer een contactpersoon en selecteer vervolgens **[Optie]** > **[Wissen]**. Druk op **[OK]** om te bevestigen.
↳ Er wordt een bevestigingsverzoek op de handset getoond.
- 3 Selecteer **[OK]** om te bevestigen.
↳ De vermelding is verwijderd.

Alle vermeldingen verwijderen

- 1 Open de telefoonboeklijsten op de handset/het basisstation (zie 'De telefoonboeklijsten weergeven' in de vorige paragraaf in dit hoofdstuk).
- 2 Selecteer een contactpersoon en selecteer vervolgens **[Optie]** > **[Alles wissen]**. Druk op **[OK]** om te bevestigen.
↳ Er wordt een bevestigingsverzoek op de handset getoond.
- 3 Druk op **[OK]** om te bevestigen.
↳ Alle vermeldingen worden verwijderd.

9 Bellijst

De bellijst bevat de belgeschiedenis van alle inkomende en gemiste gesprekken. De belgeschiedenis van inkomende gesprekken bevat de naam en het nummer van de beller en het tijdstip en de datum waarop werd gebeld. Deze functie is beschikbaar als u bij uw serviceprovider de functie nummerherkenning hebt geactiveerd.



U kunt de bellijst van de vaste lijn of van de twee mobiele telefoons openen via de handset en het basisstation.

De telefoon kan maximaal 50 belvermeldingen opslaan. Het pictogram van de bellijst op de handset en het basisstation knippert om u te herinneren aan gesprekken die u niet hebt beantwoord. Als de beller de weergave van zijn of haar identiteit heeft toegestaan, kunt u de naam of het nummer weergeven. De belvermeldingen worden in chronologische volgorde weergegeven met de laatst ontvangen oproep boven aan de lijst.

Opmerking



- Controleer of het nummer in de bellijst juist is voordat u rechtstreeks vanuit de bellijst terugbelt.

Het volgende pictogram wordt op het scherm weergegeven als u een oproep hebt gemist.

	Knippert wanneer u een oproep hebt gemist.
	Brandt continu wanneer u door de lijst met nieuwe gemiste oproepen bladert.

De belvermeldingen openen

Op de handset:

- 1 Druk op  of selecteer **[Menu]** >  en druk vervolgens op **[OK]** om te bevestigen.
- 2 Selecteer **[Inkom. oproepn.]**.
- 3 Selecteer de bellijst van de vaste lijn of Bluetooth-lijn ( /  / ).
↳ De bellijst wordt weergegeven.

Tip

- Druk op **[Update]** om de bellijst bij te werken.

Op het basisstation:

- 1 Druk op .
- 2 Selecteer de bellijst van de vaste lijn (**[Vaste lijn]**) of de Bluetooth-lijn (**[Mobiel 1]** of **[Mobiel 2]**).
↳ De bellijst wordt weergegeven.

De belvermeldingen weergeven





- 1 Open het bellijstmenu op de handset/het basisstation (zie 'De belvermeldingen openen' in de vorige paragraaf in dit hoofdstuk).
- 2 Selecteer een vermelding en druk op **[OK]** om de beschikbare informatie te bekijken.

Het telefoonboek van de mobiele telefoon of computer downloaden

Tip

- Raadpleeg voor informatie 'Het telefoonboek en de bellijst synchroniseren' in het gedeelte Bluetooth.

Terugbellen

- 1 Open het bellijstmenu op de handset/het basisstation (zie 'De belvermeldingen openen' in de vorige paragraaf in dit hoofdstuk).
- 2 Selecteer een vermelding in de lijst.
- 3 Een oproep plaatsen:
 - Druk op  of  op de handset; of
 - Druk op  /HOME of  /MOBILE op het basisstation.
- 4 Kies vervolgens een lijn om de oproep te plaatsen.

Tip

- Als u op de handset **[Automatisch]** selecteert, wordt de niet-actieve lijn voor oproepen vooraf geselecteerd. De **[Vaste lijn]** krijgt hierbij voorrang. Selecteer vervolgens **[Mobiel 1]** en **[Mobiel 2]**. Als u **[Handmatig]** kiest, kunt u een keuze maken tussen de drie pictogrammen.

Een belvermelding opslaan in het telefoonboek

- 1 Open het bellijstmenu op de handset/het basisstation (zie 'De belvermeldingen openen' in de vorige paragraaf in dit hoofdstuk).
- 2 Selecteer een vermelding en druk vervolgens op **[Optie]**.
- 3 Selecteer **[Bewaar]** en druk op **[OK]** om te bevestigen.
- 4 Voer de naam in en bewerk deze. Druk vervolgens op **[OK]** om te bevestigen.
- 5 Voer het nummer in en bewerk het. Druk vervolgens op **[Bewaar]** om te bevestigen.
↳ De vermelding is opgeslagen.

Een belvermelding verwijderen

- 1 Open het bellijstmenu op de handset/het basisstation (zie 'De belvermeldingen openen' in de vorige paragraaf in dit hoofdstuk).
- 2 Selecteer een vermelding en druk vervolgens op **[Optie]** om te bevestigen.
- 3 Selecteer **[Wissen]** en druk vervolgens op **[OK]** om te bevestigen.
↳ Er wordt een bevestigingsverzoek op de handset getoond.
- 4 Druk op **[OK]** om te bevestigen.
↳ De vermelding is verwijderd.

Alle belvermeldingen verwijderen





- 1 Open het bellijstmenu op de handset/het basisstation (zie 'De belvermeldingen openen' in de vorige paragraaf in dit hoofdstuk).
- 2 Selecteer **[Optie]** > **[Alles wissen]** en druk op **[OK]** om te bevestigen.
↳ Er wordt een bevestigingsverzoek op de handset getoond.
- 3 Druk op **[OK]** om te bevestigen.
↳ Alle vermeldingen worden verwijderd.

10 Herhaallijst

U kunt de herhaallijst openen via de handset of het basisstation. De herhaallijst bevat de belgeschiedenis van de uitgaande gesprekken. De lijst bevat de namen en/of nummers die u hebt gebeld. De telefoon kan maximaal 20 herhaalvermeldingen opslaan.

De herhaallijst weergeven





Op de handset:

- 1 Druk op .
- 2 Selecteer de herhaallijst van de vaste lijn of Bluetooth-lijn ( /  / ).
↳ De herhaallijst wordt weergegeven.

Op het basisstation:

- 1 Druk op **REDIAL**.
- 2 Selecteer de herhaallijst van de vaste lijn ([**Vaste lijn**]) of de Bluetooth-lijn ([**Mobiel 1**] of [**Mobiel 2**]).
↳ De herhaallijst wordt weergegeven.

Een nummer herhalen

- 1 Open de herhaallijst op de handset/het basisstation (zie 'De herhaallijst weergeven' in de vorige paragraaf in dit hoofdstuk).
- 2 Selecteer de vermelding die u wilt bellen.
- 3 U kunt een oproep op een van de volgende manieren plaatsen:
 - Druk op  of  op de handset; of
 - Druk op  / **HOME** of  / **MOBILE** op het basisstation.
- 4 Kies vervolgens een lijn om de oproep te plaatsen.



Tip

- Als u op de handset [**Automatisch**] selecteert, wordt de niet-actieve lijn voor oproepen vooraf geselecteerd. De [**Vaste lijn**] krijgt hierbij voorrang. Selecteer vervolgens [**Mobiel 1**] en [**Mobiel 2**]. Als u [**Handmatig**] kiest, kunt u een keuze maken tussen de drie pictogrammen.

Een herhaalvermelding opslaan in het telefoonboek

- 1 Open de herhaallijst op de handset/het basisstation (zie 'De herhaallijst weergeven' in de vorige paragraaf in dit hoofdstuk).
- 2 Selecteer een vermelding en druk vervolgens op [**Optie**] om te bevestigen.
- 3 Selecteer [**Nummer opslaan**] en druk op [**OK**] om te bevestigen.
- 4 Voer de naam in en bewerk deze. Druk vervolgens op [**OK**] om te bevestigen.
- 5 Voer het nummer in en bewerk het. Druk vervolgens op [**Bewaar**] om te bevestigen.
↳ De vermelding is opgeslagen.

Een herhaalvermelding verwijderen

- 1 Open de herhaallijst op de handset/het basisstation (zie 'De herhaallijst weergeven' in de vorige paragraaf in dit hoofdstuk).
- 2 Selecteer een vermelding en druk vervolgens op [**Optie**] om te bevestigen.
- 3 Selecteer [**Wissen**] en druk op [**OK**] om te bevestigen.
↳ Er wordt een bevestigingsverzoek op de handset getoond.
- 4 Druk op [**OK**] om te bevestigen.
↳ De vermelding is verwijderd.

Alle herhaalvermeldingen verwijderen

- 1 Open de herhaallijst op de handset/het basisstation (zie 'De herhaallijst weergeven' in de vorige paragraaf in dit hoofdstuk).
- 2 Selecteer [**Optie**] > [**Alles wissen**] en druk op [**OK**] om te bevestigen.
 - ↳ Er wordt een bevestigingsverzoek op de handset getoond.
- 3 Druk op [**OK**] om te bevestigen.
 - ↳ De vermelding is verwijderd.

11 Telefooninstellingen

U kunt de instellingen van de telefoon naar wens aanpassen.

Het instellingenmenu van de telefoon weergeven

Op de handset

Selecteer **[Menu]** >  en druk op **[OK]** om te bevestigen.

Op het basisstation

- 1 Druk op **MENU**.
- 2 Selecteer **[Telefooninst.]** en druk op **[OK]** om te bevestigen.

De datum en de tijd instellen

Raadpleeg voor meer informatie 'De datum en de tijd instellen' en 'Het datum- en tijdsformaat instellen' in het gedeelte Aan de slag.

ECO-modus

De **ECO**-modus verlaagt het zendvermogen van de handset en het basisstation.

- 1 Open het instellingenmenu van de telefoon op de handset of het basisstation (zie 'Het instellingenmenu van de telefoon weergeven' in de vorige paragraaf in dit hoofdstuk).
- 2 Selecteer **[Eco-modus]** en druk op **[OK]** om te bevestigen.
- 3 Selecteer **[Aan]/[Uit]** en druk ter bevestiging op **[OK]**.
↳ De instelling wordt opgeslagen.

↳ **ECO** wordt weergegeven in de standbymodus.

Opmerking

- Wanneer **ECO** is geactiveerd, kan het verbindingbereik tussen de handset en het basisstation worden verkleind.

De handset een naam geven

De naam van de handset mag maximaal 14 tekens lang zijn. De naam wordt in de standbymodus op het scherm van de handset weergegeven.

- 1 Open het instellingenmenu van de telefoon op de handset of het basisstation (zie 'Het instellingenmenu van de telefoon weergeven' in de vorige paragraaf in dit hoofdstuk).
- 2 Selecteer **[Telefoonnaam]** en druk op **[OK]** om te bevestigen.
- 3 Voer de naam in of bewerk deze. Als u een teken wilt wissen, selecteert u **[Wis]**.
- 4 Druk op **[Bewaar]** om te bevestigen.
↳ De instelling wordt opgeslagen.

De displaytaal instellen

Opmerking

- Deze functie is uitsluitend van toepassing op modellen met ondersteuning voor verschillende talen.
- De beschikbare talen verschillen per land.
- U kunt op de handset een andere taal instellen dan op het basisstation. Wanneer u de displaytaal op de handset verandert, betekent dit niet dat de displaytaal op het basisstation ook is veranderd.

- 1 Open het instellingenmenu van de telefoon op de handset of het basisstation (zie 'Het instellingenmenu van de telefoon

weergeven' in de vorige paragraaf in dit hoofdstuk).

- 2 Selecteer **[Taal]** en druk op **[OK]** om te bevestigen.
- 3 Selecteer een taal en druk op **[OK]** om te bevestigen.
↳ De instelling wordt opgeslagen.

Lijninstellingen

U kunt de vaste lijn of Bluetooth-lijn kiezen en openen.

- 1 Open het instellingenmenu van de telefoon op de handset of het basisstation (zie 'Het instellingenmenu van de telefoon weergeven' in de vorige paragraaf in dit hoofdstuk).
- 2 Selecteer **[Lijninstell.]** en druk op **[OK]** om te bevestigen.
- 3 Selecteer een nieuwe instelling en druk op **[OK]** om te bevestigen.
↳ De instelling wordt opgeslagen.

Tip

- Als u op de handset **[Automatisch]** selecteert, wordt de niet-actieve lijn voor oproepen vooraf geselecteerd. De **[Vaste lijn]** krijgt hierbij voorrang. Selecteer vervolgens **[Mobiel 1]** en **[Mobiel 2]**. Als u **[Handmatig]** kiest, kunt u een keuze maken tussen de drie pictogrammen.

12 Alarmklok



Tip

- Druk op * om te wisselen tussen [AM]/[PM].

De telefoon heeft een ingebouwde alarmklok. Lees de informatie in de volgende paragrafen voor informatie over het instellen van de alarmklok.

Het alarmmenu weergeven

Op de handset

Selecteer **[Menu]** >  en druk op **[OK]** om te bevestigen.

Op het basisstation

- 1 Druk op **MENU**.
- 2 Selecteer **[Wekker]** en druk op **[OK]** om te bevestigen.

Het alarm instellen

- 1 Open het wekkermenu op de handset of het basisstation (zie 'Het alarmmenu weergeven' in de vorige paragraaf in dit hoofdstuk).
- 2 Selecteer **[Aan]/[Uit]** en druk vervolgens op **[OK]** om te bevestigen.
- 3 Selecteer **[Wektijd]** en druk op **[OK]** om te bevestigen.
- 4 Voer een alarmtijd in en druk ter bevestiging op **[OK]**.
- 5 Selecteer **[Herhaling]** en druk op **[OK]** om te bevestigen.
- 6 Selecteer een alarmherhaling en druk vervolgens op **[OK]** om te bevestigen.
- 7 Selecteer **[Alarmmelodie]** en druk op **[OK]**.
- 8 Selecteer een toon uit de opties en druk vervolgens op **[OK]** om te bevestigen.
 - ↳ Het alarm wordt ingesteld en  wordt op het scherm weergegeven.

13 Display- instellingen

U kunt de helderheid, themakleur en schermbeveiliging van de telefoon aanpassen.

Het displaymenu weergeven

Op de handset

Selecteer **[Menu]** >  en druk op **[OK]** om te bevestigen.

Het display instellen

- 1 Open het menu met display-instellingen op de handset (zie 'Het displaymenu weergeven' in de vorige paragraaf in dit hoofdstuk).
- 2 Selecteer **[Display]** en druk op **[OK]** om te bevestigen.
- 3 Selecteer **[Helderheid]/[Klok]/[Screensaver]** en druk vervolgens op **[OK]** om te bevestigen.
- 4 Selecteer een optie en druk op **[OK]** om te bevestigen.

14 Geluidinstellingen

U kunt de geluidinstellingen van uw telefoon aanpassen.

Het geluidsmenu weergeven

Op de handset

Selecteer **[Menu]** >  en druk op **[OK]** om te bevestigen.

Op het basisstation



- 1 Druk op **MENU**.
- 2 Selecteer **[Geluiden]** en druk op **[OK]** om te bevestigen.

Het beltoonvolume van de handset instellen

U kunt voor de beltoon 5 volumeniveaus instellen of **[UIT]** selecteren.

- 1 Open het menu met geluidinstellingen op de handset of het basisstation (zie 'Het menu met geluidinstellingen weergeven' in de vorige paragraaf in dit hoofdstuk).
- 2 Selecteer **[Belvolume]** en druk op **[OK]** om te bevestigen.
- 3 Selecteer een volumeniveau en druk vervolgens op **[OK]** om te bevestigen.
↳ De instelling wordt opgeslagen.

Tip

- Als u in de stand-by-modus de beltoon wilt uitschakelen, houdt u  ingedrukt.  wordt op het scherm getoond.

De beltoon van de handset instellen

U kunt kiezen uit 15 beltonen.

- 1 Open het menu met geluidinstellingen op de handset of het basisstation (zie 'Het menu met geluidinstellingen weergeven' in de vorige paragraaf in dit hoofdstuk).
- 2 Selecteer **[Beltonen]** en druk op **[OK]** om te bevestigen.
- 3 Selecteer een beltoon en druk vervolgens op **[OK]** om te bevestigen.
↳ De instelling wordt opgeslagen.

De stille modus instellen

U kunt de telefoon op de stille modus instellen en de stille modus inschakelen voor een bepaalde tijd. Wanneer de stille modus is geactiveerd, gaat uw telefoon niet over, stuurt deze geen alarmen en maakt deze geen geluid.

Opmerking

- Wanneer u op  drukt om uw handset te vinden of wanneer u het alarm activeert, stuurt uw telefoon nog steeds een alarm, zelfs wanneer de stille modus geactiveerd is.

- 1 Open het menu met geluidinstellingen op de handset of het basisstation (zie 'Het menu met geluidinstellingen weergeven' in de vorige paragraaf in dit hoofdstuk).
- 2 Selecteer **[Stille modus]** en druk op **[OK]** om te bevestigen.
- 3 Selecteer **[Aan]/[Uit]** en druk vervolgens op **[OK]** om te bevestigen.
- 4 Selecteer **[Start & stop]** en druk op **[OK]** om te bevestigen.
- 5 Stel de begin- en eindtijd van de stille modus in en druk vervolgens op **[OK]** om te bevestigen.
↳ De instelling wordt opgeslagen.

↳  wordt weergegeven.

De toetstoon instellen

De toetstoon is het geluid dat u hoort wanneer u op een toets van de handset drukt.

- 1 Open het menu met geluidsinstellingen op de handset of het basisstation (zie 'Het menu met geluidsinstellingen weergeven' in de vorige paragraaf in dit hoofdstuk).
- 2 Selecteer **[Toetstoon]** en druk op **[OK]** om te bevestigen.
- 3 Selecteer **[Aan]/[Uit]** en druk vervolgens op **[OK]** om te bevestigen.
↳ De instelling wordt opgeslagen.

De stationstoon instellen

De stationstoon is het geluid dat klinkt wanneer u de handset op het basisstation of de lader plaatst.

- 1 Open het menu met geluidsinstellingen op de handset of het basisstation (zie 'Het menu met geluidsinstellingen weergeven' in de vorige paragraaf in dit hoofdstuk).
- 2 Selecteer **[Stationstoon]** en druk op **[OK]** om te bevestigen.
- 3 Selecteer **[Aan]/[Uit]** en druk vervolgens op **[OK]** om te bevestigen.
↳ De instelling wordt opgeslagen.

Het geluidprofiel instellen

U kunt het geluid van het oordopje instellen met 3 verschillende profielen.

- 1 Open het menu met geluidsinstellingen op de handset of het basisstation (zie 'Het menu met geluidsinstellingen weergeven' in de vorige paragraaf in dit hoofdstuk).

- 2 Selecteer **[Mijn geluid]** en druk op **[OK]** om te bevestigen.
- 3 Selecteer het gewenste profiel en druk vervolgens op **[OK]** om te bevestigen.
↳ De instelling wordt opgeslagen.

15 Services

De telefoon ondersteunt een aantal functies waarmee u gesprekken kunt afhandelen en beheren. U kunt het servicemenu openen via de handset of het basisstation.

Het servicemenu weergeven

Op de handset

Selecteer **[Menu]** >  en druk op **[OK]** om te bevestigen.

Op het basisstation

- 1 Druk op **MENU**.
- 2 Selecteer **[Services]** en druk op **[OK]** om te bevestigen.

Automatische conferentie

Als u met een andere handset wilt deelnemen aan een extern gesprek, drukt u op .

Automatische conferentie activeren/deactiveren

- 1 Open het servicemenu op de handset of het basisstation (zie 'Het servicemenu weergeven' in de vorige paragraaf in dit hoofdstuk).
- 2 Selecteer **[Conferentie]** en druk op **[OK]** om te bevestigen.
- 3 Selecteer **[Automatisch]/[Uit]** en druk vervolgens op **[OK]** om te bevestigen.
↳ De instelling wordt opgeslagen.

De netwerkcode beheren

Opmerking

- Deze functie is uitsluitend van toepassing op modellen met ondersteuning voor netwerkcodes.

U kunt zelf een netwerkcode (van maximaal 5 cijfers) definiëren. Deze netwerkcode wordt automatisch van inkomende gesprekken verwijderd als deze overeenkomen met het door u gedefinieerde nummer. Het telefoonnummer wordt vervolgens zonder netwerkcode opgeslagen in de belijst.

Automatische verwijdering van netwerkcodes activeren

- 1 Open het servicemenu op de handset of het basisstation (zie 'Het servicemenu weergeven' in de vorige paragraaf in dit hoofdstuk).
- 2 Selecteer **[Netwerkcode]** en druk op **[OK]** om te bevestigen.
- 3 Voer de netwerkcode in en druk op **[OK]** om te bevestigen.
↳ De instelling wordt opgeslagen.

Automatische verwijdering van netnummer deactiveren

- 1 Open het servicemenu op de handset of het basisstation (zie 'Het servicemenu weergeven' in de vorige paragraaf in dit hoofdstuk).
- 2 Selecteer **[Netwerkcode]** en druk op **[OK]** om te bevestigen.
- 3 Druk op **[Wis]** om alle cijfers te verwijderen.
- 4 Druk op **[OK]** om te bevestigen.
↳ De instelling wordt opgeslagen.

Het netnummer beheren

Opmerking

- Deze functie is uitsluitend van toepassing op modellen met ondersteuning voor netnummers.

U kunt zelf een netnummer (van maximaal 5 cijfers) definiëren. Dit netnummer wordt automatisch van inkomende gesprekken verwijderd als deze overeenkomen met het door u gedefinieerde nummer. Het telefoonnummer wordt vervolgens zonder netnummer opgeslagen in de bellijst.

Automatische verwijdering van netnummer activeren

- 1 Open het servicemenu op de handset of het basisstation (zie 'Het servicemenu weergeven' in de vorige paragraaf in dit hoofdstuk).
- 2 Selecteer **[Netnummer]** en druk op **[OK]** om te bevestigen.
- 3 Voer het netnummer in en druk op **[OK]** om te bevestigen.
↳ De instelling wordt opgeslagen.

Automatische verwijdering van netnummer deactiveren

- 1 Open het servicemenu op de handset of het basisstation (zie 'Het servicemenu weergeven' in de vorige paragraaf in dit hoofdstuk).
- 2 Selecteer **[Netnummer]** en druk op **[OK]** om te bevestigen.
- 3 Druk op **[Wis]** om alle cijfers te verwijderen.
- 4 Druk op **[OK]** om te bevestigen.
↳ De instelling wordt opgeslagen.

Automatische voorkeuze

Met deze functie wordt het nummer dat u kiest gecontroleerd en opgemaakt voordat het daadwerkelijk wordt gebeld. Het voorkeuzenummer kan het in het menu instelde detectienummer vervangen. U stelt bijvoorbeeld 604 in als het detectienummer en 1250 als het voorkeuzenummer. Toetst u vervolgens nummer 6043338888 in, dan wijzigt uw telefoon het nummer in 12503338888 wanneer dit daadwerkelijk wordt gekozen.

Opmerking

- De maximale lengte van een detectienummer is 5 cijfers. De maximale lengte van een automatisch voorkeuzenummer is 10 cijfers.

Automatisch voorkeuzenummer instellen

- 1 Open het servicemenu op de handset of het basisstation (zie 'Het servicemenu weergeven' in de vorige paragraaf in dit hoofdstuk).
- 2 Selecteer **[Voorkeuzenum.]** en druk op **[OK]** om te bevestigen.
- 3 Voer het detectienummer in en druk vervolgens op **[OK]** om te bevestigen.
- 4 Voer het voorkeuzenummer in en druk vervolgens op **[OK]** om te bevestigen.
↳ De instelling wordt opgeslagen.

Opmerking

- Als u een pauze wilt inlassen, houdt u **[*]** ingedrukt.

Opmerking

- Als het voorkeuzenummer is ingesteld en het detectienummer leeg is, wordt het voorkeuzenummer toegevoegd aan alle uitgaande gesprekken.

Opmerking

- Deze functie is niet beschikbaar wanneer het gekozen nummer begint met * of #.

Netwerktipe

Opmerking

- Deze functie is uitsluitend van toepassing op modellen met ondersteuning voor het netwerktipe.

- 1 Open het servicemenu op de handset of het basisstation (zie 'Het servicemenu weergeven' in de vorige paragraaf in dit hoofdstuk).
- 2 Selecteer **[Netwerktipe]** en druk op **[OK]**.
- 3 Selecteer een netwerktipe en druk op **[OK]**.
↳ De instelling wordt opgeslagen.

Flashsignaalduur instellen

Zorg ervoor dat de flashsignaalduur goed is ingesteld om tijdens een gesprek een tweede gesprek te kunnen aannemen. Meestal is de telefoon al ingesteld op de juiste flashsignaalduur. U kunt kiezen uit 3 opties: **[Kort]**, **[Middel]** en **[Lang]**. Het aantal beschikbare opties kan per land verschillen. Neem voor meer informatie contact op met de serviceprovider.

- 1 Open het servicemenu op de handset of het basisstation (zie 'Het servicemenu weergeven' in de vorige paragraaf in dit hoofdstuk).
- 2 Selecteer **[Flashduur]** en druk op **[OK]** om te bevestigen.
- 3 Selecteer een optie en druk op **[OK]** om te bevestigen.

↳ De instelling wordt opgeslagen.

Kiesmodus

Opmerking

- Deze functie is uitsluitend van toepassing op modellen die zowel puls- als toonkiezen ondersteunen.

De kiesmodus moet worden ingesteld op het telefoonsignaal dat in uw land wordt gebruikt. De telefoon ondersteunt toonkiezen (DTMF) en puls kiezen (kiesschijf). Neem voor meer informatie contact op met de serviceprovider.

De kiesmodus instellen

- 1 Open het servicemenu op de handset of het basisstation (zie 'Het servicemenu weergeven' in de vorige paragraaf in dit hoofdstuk).
- 2 Selecteer **[Kiesmodus]** en druk op **[OK]** om te bevestigen.
- 3 Selecteer de kiesmodus en druk vervolgens op **[OK]** om te bevestigen.
↳ De instelling wordt opgeslagen.

Opmerking

- Als de telefoon is ingesteld op de modus voor puls kiezen, drukt u tijdens een gesprek op * om tijdelijk om te schakelen naar de modus voor toonkiezen. De cijfers die voor dit gesprek worden ingetoetst, worden vervolgens als toonsignalen verzonden.

Eerste beltoon

Als u bij de serviceprovider nummerherkenning hebt geactiveerd, kan de telefoon de eerste beltoon onderdrukken voordat de naam van de beller op het scherm wordt weergegeven. Nadat de telefoon is gereset, kan deze automatisch nummerherkenning detecteren

indien aanwezig en de eerste beltoon onderdrukken. U kunt deze functie naar wens wijzigen. Deze functie is uitsluitend van toepassing op modellen met ondersteuning van de functie eerste beltoon.

De eerste beltoon in-/uitschakelen

- 1 Open het servicemenu op de handset of het basisstation (zie 'Het servicemenu weergeven' in de vorige paragraaf in dit hoofdstuk).
- 2 Selecteer [**1ste beltoon**] en druk op [**OK**] om te bevestigen.
- 3 Selecteer [**Aan**]/[**Uit**] en druk op [**OK**] om te bevestigen.
↳ De instelling wordt opgeslagen.

Opmerking

- Als u de status van de functie eerste beltoon opnieuw wilt instellen, gaat u naar het menu Resetten.

Automatische klok

Opmerking

- Deze service is afhankelijk van het netwerk.

Opmerking

- Om deze functie te kunnen gebruiken, moet de service nummerherkenning actief zijn.

Met de automatische klok wordt de datum en tijd op de telefoon automatisch gesynchroniseerd met het openbare telefoonnet. Om de datum te synchroniseren, controleert u of het huidige jaar is ingesteld.

- 1 Open het servicemenu op de handset of het basisstation (zie 'Het servicemenu

weergeven' in de vorige paragraaf in dit hoofdstuk).

- 2 Selecteer [**Autom. klok**] en druk op [**OK**] om te bevestigen.
- 3 Selecteer [**Aan**]/[**Uit**] en druk vervolgens op [**OK**] om te bevestigen.
↳ De instelling wordt opgeslagen.

De handsets aanmelden

U kunt extra handsets aanmelden bij het basisstation. U kunt maximaal 5 handsets aanmelden bij het basisstation.

Automatisch aanmelden

Plaats de afgemelde handset op het basisstation.

- ↳ De handset detecteert en registreert automatisch het basisstation.
- ↳ Het aanmelden is in minder dan 2 minuten voltooid. Het basisstation kent automatisch een nummer toe aan de handset.

Handmatig aanmelden

Als automatisch aanmelden niet lukt, meldt u de handset handmatig aan bij het basisstation.

- 1 Open het servicemenu op de handset (zie 'Het servicemenu weergeven' in de vorige paragraaf in dit hoofdstuk).
- 2 Selecteer [**Aanmelden**] en druk op [**OK**] om te bevestigen.
- 3 Houd op het basisstation **••** 5 seconden ingedrukt tot u ter bevestiging een piepje hoort.
- 4 Voer de pincode van het systeem in. Druk op [**Wis**] voor eventuele correcties.
- 5 Druk op [**OK**] om de pincode te bevestigen.
↳ Het aanmelden is in minder dan 2 minuten voltooid. Het basisstation kent

automatisch een handsetnummer toe aan de handset.

Opmerking

- Als de pincode onjuist is of binnen een bepaalde tijd geen basisstation wordt gevonden, wordt op de handset een bericht weergegeven. Herhaal de bovenstaande procedure wanneer het aanmelden niet lukt.

Opmerking

- De vooraf ingestelde pincode is 0000. Deze code kan niet worden gewijzigd.

De handsets afmelden

Als twee handsets bij hetzelfde basisstation zijn aangemeld, kunt u de ene handset afmelden met de andere.

- 1 Open het servicemenu op de handset of het basisstation (zie 'Het servicemenu weergeven' in de vorige paragraaf in dit hoofdstuk).
- 2 Selecteer **[Afmelden]** en druk op **[OK]** om te bevestigen.
- 3 Voer de pincode van het systeem in. Druk op **[Wis]** voor eventuele correcties.
- 4 Selecteer het handsetnummer dat u wilt afmelden.
- 5 Druk op **[OK]** om te bevestigen.
↳ De handset is afgemeld.

Tip

- In de stand-bymodus wordt het handsetnummer naast de handsetnaam weergegeven.

Opmerking

- De vooraf ingestelde pincode is 0000. Deze code kan niet worden gewijzigd.

Oproepservices

De oproepservices zijn afhankelijk van het netwerk en het land. Neem voor meer informatie contact op met uw serviceprovider.

Opmerking

- De oproepservices werken alleen goed als de activatie- of/of deactivatiecodes juist zijn ingevoerd.

Oroep doorschakelen

U kunt uw oproepen doorschakelen naar een ander telefoonnummer. U kunt kiezen uit 3 opties:

- **[Gespr. doorsch.]**: hiermee schakelt u alle inkomende oproepen door naar een ander nummer.
- **[Doorsch. bezet]**: hiermee schakelt u oproepen door als de lijn bezet is.
- **[Sch. geen ant.]**: hiermee schakelt u oproepen door als niemand opneemt.

Gesprekken doorschakelen activeren/deactiveren

- 1 Open het servicemenu op de handset of het basisstation (zie 'Het servicemenu weergeven' in de vorige paragraaf in dit hoofdstuk).
- 2 Selecteer **[Oproepservices]** > **[Gespr. doorsch.]**/**[Doorsch. bezet]**/**[Sch. geen ant.]**
- 3 Selecteer **[Activeren]**/**[Uitschakelen]** en druk vervolgens op **[OK]** om te bevestigen.
- 4 Voer het telefoonnummer in.
↳ De instelling wordt opgeslagen.

De activatie-/deactivatiecode bewerken

U kunt de voorkeuze en het achtervoegsel van de doorschakelcodes bewerken.

- 1 Open het servicesmenu op de handset of het basisstation (zie 'Het servicesmenu weergeven' in de vorige paragraaf in dit hoofdstuk).
- 2 Selecteer **[Oproepservices]** > **[Doorsch. bezet]/[Gespr. doorsch]/[Sch. geen ant]** en druk op **[OK]** om te bevestigen.
- 3 Selecteer **[Wijzig code]** en druk op **[OK]**.
- 4 Vervolgens voert u een van de volgende handelingen uit:
 - Selecteer **[Activering]** > **[Voorkiezen]/[Nakiezen]** en druk op **[OK]** om te bevestigen.
 - Selecteer **[Deactivering]** en druk op **[OK]** om te bevestigen.
- 5 Voer de code in of bewerk deze. Druk vervolgens op **[OK]** om te bevestigen.
↳ De instelling wordt opgeslagen.

Terugbellen

U kunt de laatste onbeantwoorde oproep controleren.

Contact opnemen met het servicecenter voor het terugbellen

- 1 Open het servicesmenu op de handset of het basisstation (zie 'Het servicesmenu weergeven' in de vorige paragraaf in dit hoofdstuk).
- 2 Selecteer **[Oproepservices]** > **[Terugbellen]** > **[Inkom. gespr.]** en druk op **[OK]** om te bevestigen.
↳ Het servicecenter wordt gebeld.

Het nummer van het servicecenter voor terugbellen wijzigen

- 1 Open het servicesmenu op de handset of het basisstation (zie 'Het servicesmenu weergeven' in de vorige paragraaf in dit hoofdstuk).
- 2 Selecteer **[Oproepservices]** > **[Terugbellen]** > **[Instellingen]** en druk op **[OK]** om te bevestigen.
- 3 Voer het nummer in of bewerk het en druk vervolgens op **[OK]** om te bevestigen.
↳ De instelling wordt opgeslagen.

Dienst voor het terugschakelen van oproepen

U krijgt bericht van de dienst voor het terugschakelen van oproepen wanneer het nummer dat u probeerde te bellen beschikbaar is. U kunt deze dienst via het menu annuleren nadat u deze hebt geactiveerd via de serviceprovider.

De dienst voor het terugschakelen van oproepen annuleren

- 1 Open het servicesmenu op de handset of het basisstation (zie 'Het servicesmenu weergeven' in de vorige paragraaf in dit hoofdstuk).
- 2 Selecteer **[Oproepservices]** > **[Stop terugbel]** > **[Inkom. gespr.]** en druk vervolgens op **[OK]** om te bevestigen.
↳ Het servicecenter wordt gebeld om de optie voor het terugschakelen van oproepen te annuleren.

Het servicenummer voor het terugschakelen van oproepen wijzigen

- 1 Open het servicemenu op de handset of het basisstation (zie 'Het servicemenu weergeven' in de vorige paragraaf in dit hoofdstuk).
- 2 Selecteer [**Oproepservices**] > [**Stop terugbel**] > [**Instellingen**] en druk op [**OK**] om te bevestigen.
- 3 Voer het nummer in of bewerk het en druk vervolgens op [**OK**] om te bevestigen.
↳ De instelling wordt opgeslagen.

Uw nummer verbergen

U kunt uw nummer voor de beller verbergen.

Nummer verbergen activeren

- 1 Open het servicemenu op de handset of het basisstation (zie 'Het servicemenu weergeven' in de vorige paragraaf in dit hoofdstuk).
- 2 Selecteer [**Oproepservices**] > [**Nr verbergen**] > [**Activeren**] en druk op [**OK**] om te bevestigen.
↳ Wanneer u een contactpersoon belt, wordt uw nummer verborgen.

De code voor nummer verbergen bewerken

- 1 Open het servicemenu op de handset of het basisstation (zie 'Het servicemenu weergeven' in de vorige paragraaf in dit hoofdstuk).
- 2 Selecteer [**Oproepservices**] > [**Nr verbergen**] > [**Instellingen**] en druk op [**OK**] om te bevestigen.
- 3 Voer het nummer in of bewerk het en druk vervolgens op [**OK**] om te bevestigen.
↳ De instelling wordt opgeslagen.

Standaardinstellingen herstellen

U kunt de telefooninstellingen opnieuw instellen op de oorspronkelijke fabrieksinstellingen.

- 1 Open het servicemenu op de handset of het basisstation (zie 'Het servicemenu weergeven' in de vorige paragraaf in dit hoofdstuk).
- 2 Selecteer [**Resetten**] en druk op [**OK**] om te bevestigen.
↳ Er wordt een bevestigingsverzoek op de handset getoond.
- 3 Druk op [**OK**] om te bevestigen.
↳ Alle instellingen worden opnieuw ingesteld.



Tip

- Raadpleeg voor meer informatie over de standaardinstellingen het gedeelte Standaardinstellingen.

16 Babyfoon

Uw telefoon ondersteunt de babyfoonfunctie, die een waarschuwing verzendt wanneer het geluidsvolume de ingestelde limiet overschrijdt. U kunt het babyfoonmenu openen via de handset.

Opmerking

- De babyfoonfunctie is alleen beschikbaar bij versies met meerdere handsets.

De babyfoon activeren/deactiveren

Selecteer **[Menu]** > **** > **[Activeren]** en druk op **[OK]** om te bevestigen.

↳ De babyfoon is ingeschakeld.

Tip

- Druk op **** om het babyfoonmenu af te sluiten.

Opmerking

- Wanneer de babyfoon is ingeschakeld, gaat de babyhandset niet over bij inkomende oproepen.

Een waarschuwing verzenden

U kunt waarschuwingen verzenden naar andere handsets of naar een externe lijn.

Naar andere handsets verzenden

- 1 Selecteer **[Menu]** > **** > **[Wrsch verz nr]** > **[Verbonden lijn]** en druk op **[OK]** om te bevestigen.
- 2 Selecteer het handsetnummer en druk op **[OK]** om te bevestigen.

Naar een externe lijn verzenden

- 1 Selecteer **[Menu]** > **** > **[Wrsch verz nr]** > **[Externe lijn]** en druk op **[OK]** om te bevestigen.
- 2 Voer een telefoonnummer in en druk op **[OK]** om te bevestigen.

Het huilniveau instellen

- 1 Selecteer **[Menu]** > **** > **[Huilniveau]** en druk op **[OK]** om te bevestigen.
- 2 Selecteer een nieuwe instelling en druk op **[OK]** om te bevestigen.
↳ De instelling wordt opgeslagen.

17 Antwoordapparaat

De telefoon is uitgerust met een antwoordapparaat waarmee niet-beantwoorde gesprekken worden opgenomen wanneer het antwoordapparaat is ingeschakeld. Standaard is het antwoordapparaat ingesteld op **[Antw & opnem.]**. U kunt het antwoordapparaat op afstand bedienen en de instellingen wijzigen via het antwoordapparaatmenu op de handset. De LED-indicator op het basisstation gaat branden als het antwoordapparaat is ingeschakeld.

Het antwoordapparaat in- en uitschakelen

U kunt het antwoordapparaat in- en uitschakelen via het basisstation of de handset.

Via de handset

- 1 Selecteer **[Menu]** >  > **[Antw. modus]** en druk op **[OK]** om te bevestigen. Vervolgens kunt u een van de onderstaande opties selecteren:
 - Selecteer **[Antw & opnem.]** of **[Zonder. opnem.]** om het antwoordapparaat in te schakelen.
 - Selecteer **[Uit]** om het antwoordapparaat uit te schakelen.
- 2 Druk op **[OK]** om te bevestigen.
↳ De instelling wordt opgeslagen.

Via het basisstation

Druk op  om het antwoordapparaat in de stand-bymodus in/uit te schakelen.

Opmerking

- Wanneer het antwoordapparaat is ingeschakeld, worden inkomende gesprekken beantwoord nadat de telefoon een bepaald aantal malen is overgegaan, afhankelijk van de instelling voor de beltoonvertraging.

De taal instellen voor het antwoordapparaat

Opmerking

- Deze functie is uitsluitend van toepassing op modellen met ondersteuning voor verschillende talen.

De taal voor het antwoordapparaat is de taal voor de mededelingen.

- 1 Selecteer **[Menu]** >  > **[Taal meldtekst]** en druk op **[OK]** om te bevestigen.
- 2 Selecteer een taal en druk ter bevestiging op **[OK]**.
↳ De instelling wordt opgeslagen.

De antwoordmodus instellen

U kunt het antwoordapparaat instellen en selecteren of de beller een bericht kan achterlaten. Selecteer **[Antw & opnem.]** als u de bellers wilt toestaan een bericht achter te laten. Selecteer **[Zonder. opnem.]** als u de bellers niet wilt toestaan een bericht achter te laten.

- 1 Selecteer **[Menu]** >  > **[Antw. modus]** en druk op **[OK]** om te bevestigen.
- 2 Selecteer een antwoordmodus en druk op **[OK]** om te bevestigen.
↳ De instelling wordt opgeslagen.

Opmerking

- Als het geheugen vol is, schakelt het antwoordapparaat automatisch over naar de modus **[Zonder. opnem.]**.

Aankondiging

Een aankondiging is de mededeling die de beller hoort wanneer het antwoordapparaat het gesprek aanneemt. Het antwoordapparaat heeft 2 standaardmededelingen: voor de modus **[Antw & opnem.]** en de modus **[Zonder. opnem.]**.

Een mededeling opnemen

De maximale lengte van de mededeling die u kunt opnemen is 3 minuten. De nieuw opgenomen mededeling vervangt automatisch de oude mededeling.

- 1 Selecteer **[Menu] >  > [Aankondiging]** en druk op **[OK]** om te bevestigen.
- 2 Selecteer **[Antw & opnem.]** of **[Zonder. opnem.]** en druk op **[OK]** om te bevestigen.
- 3 Selecteer **[Nieuw opnemen]** en druk op **[OK]** om te bevestigen.
- 4 De opname begint na het piepje.
- 5 Druk op **[OK]** om de opname te stoppen. Na 3 minuten stopt de opname automatisch.
↳ U kunt de zojuist opgenomen mededeling beluisteren op de handset.

Opmerking

- Zorg dat u de microfoon dicht bij uw mond houdt wanneer u een mededeling opneemt.

De mededeling beluisteren

- 1 Selecteer **[Menu] >  > [Aankondiging]** en druk op **[OK]** om te bevestigen.
- 2 Selecteer **[Antw & opnem.]** of **[Zonder. opnem.]** en druk op **[OK]** om te bevestigen.
- 3 Selecteer **[Afspelen]** en druk op **[OK]** om te bevestigen.
↳ U kunt de huidige mededeling beluisteren.

Opmerking

- Als u een inkomende oproep beantwoordt, kunt u de mededeling niet meer beluisteren.

De standaardmededeling terugzetten

- 1 Selecteer **[Menu] >  > [Aankondiging]** en druk op **[OK]** om te bevestigen.
- 2 Selecteer **[Antw & opnem.]** of **[Zonder. opnem.]** en druk op **[OK]** om te bevestigen.
- 3 Selecteer **[Standaardinst.]** en druk op **[OK]** om te bevestigen.
↳ Op de handset wordt een verzoek om te bevestigen weergegeven.
- 4 Druk op **[OK]** om te bevestigen.
↳ De standaardmededeling is teruggezet.

Ingekomen berichten (ICM)

Elk bericht kan maximaal 3 minuten lang zijn. Wanneer een nieuw bericht wordt ontvangen, knippert de indicator voor nieuwe berichten op het antwoordapparaat en wordt op de handset een bericht weergegeven.

Opmerking

- Als u de telefoon opneemt terwijl een beller een bericht inspreekt, stopt de opname en kunt u rechtstreeks met de beller spreken.



Opmerking

- Als het geheugen vol is, schakelt het antwoordapparaat automatisch over naar de modus **[Zonder opnem.]**. Verwijder oude berichten om plaats te maken voor nieuwe berichten.

De ingekomen berichten beluisteren

U kunt de inkomende berichten beluisteren in de volgorde waarin ze zijn opgenomen.

Vanaf het basisstation

- Beluisteren starten/stoppen: druk op ►■.
- Druk op  /  om het volume aan te passen.
- Het vorige bericht afspelen: druk op **[Optie]** > **[Vorige]**.
- Het huidige bericht opnieuw afspelen: druk op **[Optie]** > **[Herhalen]**.
- Het volgende bericht afspelen: druk op **[Optie]** > **[Doorsturen]**.
- Huidig bericht verwijderen: druk op .

Opmerking

- Verwijderde berichten kunnen niet worden hersteld.

Vanaf de handset

Selecteer **[Menu]** >  > **[Afspelen]** en druk op **[OK]** om te bevestigen.

↳ De nieuwe berichten worden afgespeeld. Als er geen nieuw bericht is, worden de oude berichten afgespeeld.

- Druk op **[Terug]** om het beluisteren te stoppen.

- Druk op **[Optie]** om het optiemenu weer te geven.
- Druk op ▲ / ▼ om het volume te verhogen of verlagen.

Een ingekomen bericht verwijderen

Vanaf het basisstation

Druk op  wanneer u het bericht beluistert.
↳ Het huidige bericht wordt verwijderd.

Vanaf de handset

- 1 Druk tijdens het beluisteren van het bericht op **[Optie]** om het optiemenu te openen.
- 2 Selecteer **[Wissen]** en druk op **[OK]** om te bevestigen.
↳ Het huidige bericht wordt verwijderd.

Alle oude ingekomen berichten verwijderen

Vanaf het basisstation

Houd in de stand-bymodus  ingedrukt.
↳ Alle oude berichten worden definitief verwijderd.

Vanaf de handset

- 1 Selecteer **[Menu]** >  > **[Alles wissen]** en druk op **[OK]** om te bevestigen.
↳ Op de handset wordt een verzoek om te bevestigen weergegeven.
- 2 Druk op **[OK]** om te bevestigen.
↳ Alle oude berichten worden definitief verwijderd.

Opmerking

- U kunt uitsluitend afgespeelde berichten verwijderen. Verwijderde berichten kunnen niet worden hersteld.

Meeluisteren

U kunt de beller horen terwijl deze een bericht achterlaat. Druk op  om het gesprek aan te nemen.

Vanaf het basisstation

Druk op  om het luidsprekervolume aan te passen terwijl u meeluistert. Met het laagste volumeniveau schakelt u het meeluisteren uit.

De geluidskwaliteit instellen

U kunt de geluidskwaliteit instellen van de berichten die u van het antwoordapparaat ontvangt.

- 1 Selecteer **[Menu]** >  > **[Berichtkwalit.]** en druk op **[OK]** om te bevestigen.
- 2 Selecteer de nieuwe instelling en druk vervolgens op **[OK]** om te bevestigen.
↳ De instelling wordt opgeslagen.

Opmerking

- U kunt de geluidskwaliteit alleen aanpassen voordat de opname begint.

De beltoonvertraging inschakelen

U kunt het aantal malen instellen dat de telefoon moet overgaan voordat het antwoordapparaat het gesprek aanneemt.

- 1 Selecteer **[Menu]** >  > **[Toon vertra.]** en druk op **[OK]** om te bevestigen.
- 2 Selecteer een nieuwe instelling en druk op **[OK]** om te bevestigen.
↳ De instelling wordt opgeslagen.

Opmerking

- Het antwoordapparaat moet zijn ingeschakeld voordat deze instelling kan worden toegepast.

Tip

- Wanneer u het antwoordapparaat op afstand wilt bedienen, raden we u aan de beltoonvertraging in te stellen op de modus **[Besp interlok]**. Dit is een voordelige manier om uw berichten te beheren. Wanneer er nieuwe berichten zijn, neemt het antwoordapparaat op na 3 beltonen. Wanneer er geen nieuwe berichten zijn, neemt het antwoordapparaat op na 5 beltonen.

Toegang op afstand

U kunt het antwoordapparaat bedienen terwijl u zich elders bevindt. Bel simpelweg uw telefoon met een telefoontoestel dat geschikt is voor toonkiezen en voer de pincode van 4 cijfers in.

Opmerking

- De pincode voor toegang op afstand is dezelfde als de pincode voor het systeem. De vooraf ingestelde pincode is 0000.

De pincode wijzigen

- 1 Selecteer **[Menu]** >  > **[Remote modus]** > **[Verander PIN]** en druk op **[OK]** om te bevestigen.
- 2 Voer de oude pincode in en druk op **[OK]** om te bevestigen.
- 3 Voer de nieuwe pincode in en druk op **[OK]** om te bevestigen.
- 4 Voer de nieuwe pincode opnieuw in en druk op **[OK]** om te bevestigen.
↳ De instelling wordt opgeslagen.

Externe toegang activeren/deactiveren

U kunt externe toegang tot het antwoordapparaat toestaan of blokkeren.

- 1 Selecteer **[Menu]** >  > **[Remote modus]** en druk op **[OK]** om te bevestigen.

- 2 Selecteer [Activeren]/[Uitschakelen] en druk op [OK] om te bevestigen.
↳ De instelling wordt opgeslagen.

Het antwoordapparaat op afstand bedienen

- 1 Bel het nummer van het antwoordapparaat met een telefoon geschikt voor toonkiezen.
- 2 Druk op # wanneer u de mededeling hoort.
- 3 Voer de pincode in.
↳ U hebt nu toegang tot het antwoordapparaat en u kunt nu ook de nieuwe berichten beluisteren.

Opmerking

- U krijgt 2 keer de kans de juiste pincode in te voeren voordat het antwoordapparaat de verbinding verbreekt.

- 4 Druk op een toets om een functie uit te voeren. Zie 'Opdrachten bij toegang op afstand' in de volgende tabel voor een lijst van beschikbare functies.

Opmerking

- Wanneer er geen bericht is, verbreekt het antwoordapparaat de verbinding als gedurende 8 seconden geen toets wordt ingedrukt.

Opdrachten bij toegang op afstand

Toets	Functie
1	Hiermee herhaalt u het huidige bericht of beluistert u het vorige bericht.
2	Hiermee beluistert u berichten.
3	Hiermee gaat u naar het volgende bericht.
6	Hiermee verwijdert u het huidige bericht.
7	Hiermee schakelt u het antwoordapparaat in. (Niet beschikbaar wanneer u de berichten beluistert.)
8	Hiermee stopt u het beluisteren van het bericht.
9	Hiermee schakelt u het antwoordapparaat uit. (Niet beschikbaar wanneer u de berichten beluistert.)

18 Standaardinstellingen

Opmerking

- *Functies kunnen per land verschillen

Taal*	Verschilt per land
Handsetnaam	PHILIPS
Datum	01/01/11
Datumnotatie*	Verschilt per land
Tijd*	Verschilt per land
Tijdsnotatie*	Verschilt per land
Alarm	[Uit]
Telefoonboek	Ongewijzigd
Flashsignaalduur*	Verschilt per land
Eerste beltoon*	Verschilt per land
Conferentie	[Uit]
Kiesmodus*	Verschilt per land
Belmelodie handset*	Verschilt per land
Volume ontvanger	[Volume 3]
Beltoonvolume handset	[Niveau 3]
Toetstoon handset	[Aan]
Bellijst inkomende gesprekken	Leeg
Herhaallijst	Leeg
Lijnstellingen	[Automatisch]
Antwoordapparaat	
Status antwoordapparaat	[Aan]
Modus antwoordapparaat	[Antw & opnem.]
Meeluisteren op basisstation	[Aan]
Mededelingengeheugen	Standaardmededeling
Geheugen inkomende berichten	Leeg
Toegang op afstand pincode	[Uit] 0000
Gesproken taal*	Verschilt per land
Beltoonvertraging	[5 signalen]
Luidsprekervolume	[Niveau 3]

19 Technische gegevens

Display

- TFT-display, 64 kleuren

Algemene telefoonfuncties

- Twee modi naam- en nummerherkenning
- Telefonische conferentie en voicemail
- Intercom
- Maximale gesprekstijd: 22 uur

Telefoonboek, herhaallijst en bellijst

- Telefoonboek met 200 vermeldingen voor de vaste lijn, 500 vermeldingen voor mobiele telefoon 1 en 500 vermeldingen voor mobiele telefoon 2.
- Herhaallijst met 20 vermeldingen
- Bellijst met 50 vermeldingen

Batterij

- Ni-MH AAA 1,2 V 750 mAh

Stroomadapter

Basisstation

- SSW-2207XX, invoer: 230 V, 50 Hz 0,2A, uitvoer: 5,5 V 1,5 A
Oplader
- SSW-2095XX-1, invoer: 100 - 240 V, 50-60 Hz 0,2 A, uitvoer: 5 V 600 mA

Energieverbruik

- Energieverbruik in stand-bymodus: ongeveer 1,2 W

Gewicht en afmetingen

- Handset: 117,4 gram
- 167,5 × 49,3 × 27 mm (h × b × d)
- Basisstation: 376,2 gram
- 57,3 × 243,5 × 109,7 mm (h × b × d)
- Oplader: 56,8 gram
- 94,47 × 82,03 × 53,04 mm (h × b × d)

Temperatuurbereik

- In bedrijf: 0 °C tot 35 °C
- Bij opslag: -20 °C tot 45 °C

Relatieve vochtigheid

- In bedrijf: tot 90% bij 40 °C
- Bij opslag: tot 95% bij 40 °C

20 Kennisgeving

Conformiteitsverklaring

Philips Consumer Lifestyle, Accessories, verklaart hierbij dat het product SE888 voldoet aan de essentiële vereisten en andere relevante bepalingen van richtlijn 1999/5/EG. U kunt de conformiteitsverklaring lezen op www.p4c.philips.com.

Dit product is ontworpen, getest en vervaardigd volgens de Europese R&TTE-richtlijn 1999/5/EC. Volgens deze richtlijn kan dit product in de volgende landen in gebruik worden genomen:

CE 0168		R&TTE Directive 1999/5/EC			
AT ✓	BE ✓	BG ✓	CY ✓		
CZ ✓	DK ✓	EE ✓	FI ✓		
FR ✓	DE ✓	GR ✓	HU ✓		
IS ✓	IE ✓	IT ✓	LV ✓		
LI ✓	LT ✓	LU ✓	MT ✓		
NL ✓	NO ✓	PL ✓	PT ✓		
RO ✓	SK ✓	SI ✓	ES ✓		
SE ✓	CH ✓	UK ✓			

Compatibel met de GAP-norm

De GAP-norm garandeert dat alle DECT™ GAP-handsets en -basisstations aan de minimale bedrijfsnorm voldoen, ongeacht het fabricaat. De handset en het basisstation voldoen aan de GAP-norm. Dit houdt in dat de minimumfuncties worden ondersteund: een handset aanmelden, de lijn beleggen, bellen en een gesprek aannemen. De geavanceerde functies zijn mogelijk niet beschikbaar wanneer u de handsets gebruikt in combinatie met een ander fabricaat. Als u deze handset wilt aanmelden bij een GAP-compatibel basisstation van een ander fabricaat, volgt u eerst de procedure uit de instructies van de fabrikant van het basisstation. Daarna volgt u de instructies voor het aanmelden van een

handset in deze handleiding. Als u een handset van een ander fabricaat wilt aanmelden bij het basisstation, schakelt u op het basisstation de modus voor aanmelden in en volgt u daarna de instructies van de fabrikant voor het aanmelden van de handset.

Voldoet aan de norm voor elektromagnetische velden (EMF)

Koninklijke Philips Electronics N.V. maakt en verkoopt vele consumentenproducten die net als andere elektronische apparaten elektromagnetische signalen kunnen uitstralen en ontvangen.

Een van de belangrijkste zakelijke principes van Philips is ervoor te zorgen dat al onze producten beantwoorden aan alle geldende vereisten inzake gezondheid en veiligheid en ervoor te zorgen dat onze producten ruimschoots voldoen aan de EMF-normen die gelden op het ogenblik dat onze producten worden vervaardigd.

Philips streeft ermaar geen producten te ontwikkelen, produceren en op de markt te brengen die schadelijk kunnen zijn voor de gezondheid. Philips bevestigt dat als zijn producten correct voor het daartoe bestemde gebruik worden aangewend, deze volgens de nieuwste wetenschappelijke onderzoeken op het moment van de publicatie van deze handleiding veilig zijn om te gebruiken. Philips speelt een actieve rol in de ontwikkeling van internationale EMF- en veiligheidsnormen, wat Philips in staat stelt in te spelen op toekomstige normen en deze tijdig te integreren in zijn producten.

Oude producten en batterijen weggoien



Uw product is vervaardigd van kwalitatief hoogwaardige materialen en onderdelen die kunnen worden gerecycleerd en herbruikt.



Als u op uw product een symbool met een doorgekruiste afvalcontainer ziet, betekent dit dat het product valt onder de EU-richtlijn 2002/96/EG. Win inlichtingen in over de manier waarop elektrische en elektronische producten in uw regio gescheiden worden ingezameld. Neem bij de verwijdering van oude producten de lokale wetgeving in acht en doe deze producten niet bij het gewone huishoudelijke afval.

Als u oude producten correct verwijdert, voorkomt u negatieve gevolgen voor het milieu en de volksgezondheid.



Uw product bevat batterijen die, overeenkomstig de Europese richtlijn 2006/66/EG, niet bij het gewone huishoudelijke afval mogen worden weggegooid.

Win informatie in over de lokale wetgeving omtrent de gescheiden inzameling van batterijen. Door u op de juiste wijze van de batterijen te ontdoen, voorkomt u negatieve gevolgen voor het milieu en de volksgezondheid.



Als u dit logo op een product ziet, is er een financiële contributie betaald aan het desbetreffende landelijke inzamel- en recyclingsysteem.

Milieu-informatie

Er is geen overbodig verpakkingsmateriaal gebruikt. We hebben ervoor gezorgd dat de verpakking gemakkelijk kan worden gescheiden in drie materialen: karton (de doos), polystyreen (buffer) en polyethyleen (zakken en afdekking). Het systeem bestaat uit materialen die kunnen worden gerecycled en opnieuw kunnen worden gebruikt wanneer het wordt gedemonteerd door een gespecialiseerd bedrijf. Houd u aan de plaatselijke regelgeving inzake het weggoien van verpakkingsmateriaal, lege batterijen en oude apparatuur.

Handelsmerken

Handelsmerken zijn eigendom van Koninklijke Philips Electronics N.V. of hun respectieve eigenaren. Het woordmerk en de logo's van **Bluetooth** worden door Bluetooth SIG, Inc. beheerd en het gebruik daarvan door Koninklijke Philips Electronics N.V. is onder licentie.

iPhone is een handelsmerk van Apple Inc., geregistreerd in de Verenigde Staten en andere landen.

21 Veelgestelde vragen

Er wordt geen signaalbalk op het scherm getoond.

- De handset is buiten bereik. Verplaats de handset in de richting van het basisstation.
- Als **[Afmelden]** op de handset wordt getoond, zet u de handset op het basisstation totdat de signaalbalk wordt getoond.



Tip

- Raadpleeg voor meer informatie 'De handsets aanmelden' in het gedeelte Services.

Ik kan mijn mobiele telefoon niet opladen.

- Controleer of de USB-oplaadkabel van de iPhone of de Micro-USB-oplaadkabel juist is aangesloten. De SE888 ondersteunt hoofdzakelijk het opladen van één mobiele telefoon. Als er twee mobiele telefoons zijn aangesloten op de SE888 en als de totale batterijoplaadlimiet is overschreven, ontvangt u een bericht. In dat geval moet u één mobiele telefoon loskoppelen.
- Als u de mobiele telefoon nog steeds niet kunt opladen nadat u een van de twee mobiele telefoons hebt losgekoppeld, koppelt u alle mobiele telefoons los zodat deze niet meer worden opgeladen. Sluit één mobiele telefoon aan op de SE888 en laad die opnieuw op.
- De SE888 ondersteunt hoofdzakelijk het opladen van iPhones die voldoen aan de geharmoniseerde EU-normen voor het opladen van mobiele telefoons. Als uw mobiele telefoon niet kan worden opgeladen met de SE888, komt dit doordat uw mobiele telefoon niet voldoet aan de geharmoniseerde EU-norm.
- U vindt de lijst van mobiele telefoons die door de SE888 worden ondersteund voor

het opladen vinden in het PDF-document **Charging compatibility list for SE888.pdf**, dat is opgeslagen op de CD-ROM, of op <http://www.philips.com/support>.

- Controleer en upgrade de versie van het besturingssysteem op uw mobiele telefoon/iPhone.

Ik kan de SE888 niet koppelen met mijn mobiele telefoon noch kan ik het telefoonboek of de bellijst synchroniseren.

- U vindt de lijst van compatibele mobiele telefoons die door de SE888 worden ondersteund in het PDF-document **Bluetooth compatibility list for SE888.pdf**, dat is opgeslagen op de CD-ROM, of op <http://www.philips.com/support>.
- Als de lijst met Bluetooth-apparaten vol is, moet u de naam van de mobiele telefoon/computer verwijderen voor er nieuwe toestellen kunnen worden gekoppeld.
- Als de naam SE888 bestaat in uw mobiele telefoon, moet u deze uit uw mobiele telefoon verwijderen. Vervolgens kunt u opnieuw koppelen.
- Controleer en upgrade de versie van het besturingssysteem op uw mobiele telefoon/iPhone.

Mijn mobiele telefoon/iPhone maakt niet automatisch opnieuw verbinding met de SE888.

- U vindt de lijst van compatibele mobiele telefoons die door de SE888 worden ondersteund in het PDF-document **Bluetooth compatibility list for SE888.pdf**, dat is opgeslagen op de CD-ROM, of op <http://www.philips.com/support>.
- Controleer en upgrade de versie van het besturingssysteem op uw mobiele telefoon/iPhone.

Ik kan mijn computer niet koppelen met de SE888.

De PC-software ondersteunt alleen Bluetooth-apparaten met de onderstaande Bluetooth-protocoldrivers. Controleer uw Bluetooth-apparaat en verander dit indien nodig.

- Compatibel met de Microsoft-stack

- Broadcom-stack V 5.1.0.1700, V 5.1.0.2100 en 5.1.0.3500, detailhandelsversie

Ik kan de computer nog steeds niet koppelen met de SE888, zelfs als ik het Bluetooth-apparaat heb veranderd.

Schakel het interne Bluetooth-apparaat van de computer uit. Raadpleeg de gebruikershandleiding van uw computer voor meer informatie. Installeer vervolgens een extern Bluetooth-apparaat dat een hierboven vermelde Bluetooth-protocoldriver ondersteunt.

Er worden onbekende letters en symbolen weergegeven in het telefoonboek.

Normaal gesproken herkent de SE888 de tekst/symbolen die staan vermeld in het gedeelte 'Letters en cijfers'. Als u nog steeds onbekende letters en symbolen ziet, wordt u aangeraden deze te wijzigen in letters van het Latijnse alfabet.

Wat kan ik doen als het niet lukt de extra handsets aan te melden bij het basisstation?

Het geheugen van het basisstation is vol. Meld handsets die niet worden gebruikt af en probeer het opnieuw.

Geen kiestoon

- Controleer de telefoonaansluitingen.
- De handset is buiten bereik. Verplaats de handset in de richting van het basisstation.

Ik kan de instellingen van mijn voicemail niet veranderen.

De voicemails-service wordt beheerd door uw serviceprovider en niet door de telefoon zelf. Neem contact op met de serviceprovider om de instellingen te wijzigen.

De handset op de lader laadt niet op.

- Controleer of de batterijen correct zijn geplaatst.
- Controleer of de handset goed op de oplader is geplaatst. Tijdens het laden knippert het batterijpictogram.
- Controleer of de instelling voor de stationstoon is ingeschakeld. U hoort een stationstoon wanneer de handset goed op de oplader is geplaatst.

- De laadcontactpunten zijn vervuild. Koppel eerst de adapter los en reinig de contactpunten met een vochtige doek.
- De batterijen zijn defect. Schaf nieuwe batterijen aan bij uw dealer.

Geen weergave

- Controleer of de batterijen voldoende zijn opgeladen.
- Controleer of de stroomvoorziening functioneert en de telefoon is aangesloten op het stopcontact.

Slecht geluid (gekraak, echo enz.)

- De handset is bijna buiten bereik. Verplaats de handset in de richting van het basisstation.
- De telefoon heeft last van interferentie door elektrische apparaten in de nabijheid. Plaats het basisstation uit de buurt van deze apparaten.
- De telefoon bevindt zich in een ruimte met dikke muren. Plaats het basisstation ergens anders.

De handset gaat niet over.

Controleer of de beltoon van de handset is ingeschakeld.

Nummerherkenning werkt niet.

- De service is niet geactiveerd. Neem contact op met uw serviceprovider.
- De informatie van de beller is afgeschermd of niet beschikbaar.

 **Opmerking**

- Als de bovenstaande oplossingen niet helpen, koppelt u de voeding van de handset en van het basisstation los. Probeer het na 1 minuut opnieuw.



CE 0168



© 2011 Koninklijke Philips Electronics N.V.
All rights reserved.

IFU_SE888_NL_V2.0
WK12245