

SHARP



Achtung
Avertissement
Waarschuwing
Avvertenza
Advertencia
Importante



DEUTSCH

FRANÇAIS

NEDERLANDS

ITALIANO

ESPAÑOL

PORTUGUÊS

R-879

**MIKROWELLENGERÄT MIT GRILL OBEN UND UNTEN UND HEISSLUFT
 BEDIENUNGSANLEITUNG MIT KOCHBUCH
 FOUR A MICRO-ONDES AVEC GRILS HAUT ET BAS ET CONVECTION
 MODE D'EMPLOI AVEC LIVRE DE RECETTES
 MAGNETRONOVEN MET BOVEN- EN ONDERGRILL EN CONVECTIE
 GEBRUIKSAANWIJZING MET KOOKBOEK
 FORNO A MICROONDE CON GRILL SUPERIORE E INFERIORE E CONVEZIONE
 MANUALE D'ISTRUZIONI E LIBRO DI RICETTE
 HORNO DE MICROONDAS CON GRILL SUPERIOR E INFERIOR Y CONVECCION
 MANUAL DE INSTRUCCIONES Y RECETARIO
 MICRO-ONDAS COM GRILL SUPERIOR E INFERIOR E CONVEÇÃO
 MANUAL DE INSTRUÇÕES COM LIVRO DE RECEITAS INCLUIDO**

(D)

Diese Bedienungsanleitung enthält wichtige Informationen, welche Sie vor Inbetriebnahme des Gerätes unbedingt sorgfältig durchlesen sollten.

Achtung: Die Nichtbeachtung der Gebrauchs- und Serviceanweisungen sowie jeglicher Eingriff, der das Betreiben des Gerätes in geöffnetem Zustand (z.B. geöffnetes Gehäuse) erlaubt, führt zu erheblichen Gesundheitsschäden.

(F)

Ce mode d'emploi du four contient des informations importantes, que vous devez lire avant d'utiliser votre four à micro-ondes.
Avertissement: Des risques sérieux pour la santé peuvent être encourus si ces instructions d'utilisation et d'entretien ne sont pas respectées ou si le four est modifié de sorte qu'il soit possible de le faire fonctionner lorsque la porte est ouverte.

(NL)

Deze gebruiksaanwijzing bevat belangrijke informatie die u dient te lezen alvorens u de oven in gebruik neemt.
Waarschuwing: Het niet naleven van de gebruiks- en onder- houdsvorschriften evenals elke ingreep die het mogelijk maakt dat het toestel in niet-gesloten toestand in werking kan gesteld worden, kan leiden tot ernstige gezondheidsletsels.

(I)

Questo manuale contiene informazioni importanti, che dovete leggere prima di usare il forno.
Avvertenza: La mancata osservanza di queste istruzioni sull'uso e sulla manutenzione del forno, o l'alterazione del forno che ne permetta l'uso a sportello aperto, possono costituire un grave pericolo per la vostra salute.

(E)

Este manual contiene información muy importante que debe leer antes de utilizar el horno.
Advertencia: Pueden presentarse serios riesgos para su salud si no respeta estas instrucciones de uso y mantenimiento, o si el horno se modifica de forma que pueda ponerse en funcionamiento con la puerta abierta.

(P)

Este manual de instruções contém informações importantes que deverá ler cuidadosamente antes de utilizar o seu forno micro-ondas.
Importante: Podem verificar-se graves riscos para a saúde caso os procedimentos indicados neste manual não sejam respeitados ou se o forno for modificado de modo a funcionar com a porta aberta

900 W (IEC 60705)

D Sehr geehrter Kunde,

Wir gratulieren Ihnen zu Ihrem neuen Kombi-Mikrowellengerät mit Doppelgrill und Heißluft, das Ihnen ab jetzt die Arbeit im Haushalt wesentlich erleichtern wird.

Sie werden angenehm überrascht sein, was Sie mit Ihrem neuen Kombi-Mikrowellengerät alles machen können. Sie können nicht nur schnell auftauen und erhitzen, sondern auch ganze Menüs zubereiten. Die Kombination von Mikrowelle, Heißluft und Doppelgrill bedeutet, dass die Nahrungsmittel gleichzeitig gegart und gebräunt werden können, und dies sehr viel schneller als mit herkömmlichen Garverfahren.

Unser Mikrowellen-Team hat für Sie in unserem Kochstudio die leckersten internationalen Rezepte zusammengestellt, die Sie leicht und schnell zubereiten können.

Lassen Sie sich von den angegebenen Rezepten anregen und bereiten Sie auch eigene und bewährte Rezepte in ihrem Kombi-Mikrowellengerät zu.

Die Mikrowelle bietet Ihnen viele Vorteile, die Sie begeistern werden:

- Die Lebensmittel können direkt im Serviergeschirr zubereitet werden, so dass wenig Abwasch anfällt.
- Kurze Garzeiten, wenig Wasser und wenig Fett sorgen dafür, dass viele Vitamine, Mineralstoffe und der Eigengeschmack erhalten bleiben.

Wir empfehlen Ihnen, den Kochbuch-Ratgeber und die Bedienungsanleitung genau durchzulesen. So wird Ihnen die Bedienung ihres Gerätes leicht von der Hand gehen.

**Viel Spaß beim Umgang mit Ihrem neuen Kombi-Mikrowellengerät und beim Ausprobieren der leckeren Rezepte.
Ihr Mikrowellen-Team**

F Chère cliente, cher client,

Nous vous félicitons de l'achat de votre nouveau four à micro-ondes combiné double gril et convection, qui va vous simplifier considérablement le travail dans la cuisine.

Cet appareil allie les avantages du four à microondes si rapide à ceux du gril dont la chaleur intense forme le gratiné brunâtre croustillant.

Vous serez agréablement surpris de voir tout ce qu'il est possible de faire avec votre four à micro-ondes combiné.

Vous pouvez non seulement décongeler et réchauffer les aliments mais également préparer des menus complets.

Notre équipe spécialisée dans la cuisine aux micro-ondes a réuni pour vous les plus succulentes recettes internationales: vous aurez plaisir à les essayer tant elles sont faciles et rapides à préparer. Un four à micro-ondes combiné (convection et double gril) vous permet de cuire et de faire dorer votre nourriture en même

temps et bien plus rapidement qu'avec la méthode habituelle.

Laissez-vous mettre en appétit et utilisez votre combiné micro-ondes gril aussi pour préparer vos recettes favorites.

Vous ne pourrez plus vous passer des avantages que vous offrent les micro-ondes:

- Vous économisez jusqu' à 80% de temps et d'énergie. Vous pouvez préparer les aliments et les servir dans la même vaisselle, vous avez donc moins de vaisselle à laver.
- Grâce aux temps de cuisson réduits, aux faibles quantités d'eau et de graisse utilisés, les aliments conservent une grande partie de leurs vitamines et de leurs substances minérales et gardent leur saveur propre.

Lisez attentivement ce guide et le mode d'emploi.

Vous pourrez utiliser votre appareil encore plus facilement.

**Nous vous souhaitons beaucoup de plaisir dans l'utilisation de votre four à micro-ondes double gril et l'élaboration de délicieuses recettes.
Votre équipe de spécialistes de la cuisine aux micro-ondes**

NL Geachte klant,

Gefeliciteerd met de aanschaf van uw nieuwe combi magnetronoven met boven- en ondergrill en convection, die u goed van dienst zal zijn in de keuken.

U zult aangenaam verrast zijn over hoeveel verschillende dingen deze combi magnetronoven voor u kan doen. Niet alleen kunt u met de oven snel etenswaren ontdooien of opwarmen, u kunt er ook complete maaltijden mee bereiden. De combinatie van magnetron, convection en boven- en ondergrill betekent dat het voedsel tegelijk kan koken en bruinen, en wel veel sneller dan bij gebruik van de conventionele methode.

In onze testkeuken heeft ons magnetronteam een aantal van de lekkerste internationale recepten verzameld, die snel en gemakkelijk te bereiden zijn.

Laat u zich inspireren door de recepten die we hebben bijgesloten, zodat u uw eigen favoriete maaltijden in de magnetronoven kunt bereiden.

Er zijn vele leuke voordelen aan een magnetronoven verbonden:

- Etenswaren kunnen direct in de serveerschalen worden bereid, zodat er minder afwas is.
- Kortere kooktijden en het gebruik van weinig water en vetten zorgen er voor dat vele vitamines, mineralen en unieke smaakjes bewaard blijven.

U wordt aangeraden om eerst de recepten en de gebruiksaanwijzing goed door te lezen.

Zodoende zult u gemakkelijk kunnen begrijpen wat deze oven voor u kan betekenen.

**Veel plezier met uw magnetronoven met boven- en ondergrill en met het uitproberen van de heerlijke recepten.
Uw Magnetron-team**

I **Gentile Cliente,**

Complimenti per aver scelto questo forno a microonde con doppio grill a convezione, che si rivelerà un prezioso strumento che faciliterà il lavoro in cucina.

Si stupirà scoprendo cosa si può preparare con il suo forno a microonde combinato, che non si limita a scongelare e scaldare i cibi, ma può cucinare pasti completi.

Per dimostrare quale valido aiuto possa offrire il nostro forno a microonde abbiamo selezionato alcune deliziose ricette internazionali veloci e facili da preparare. La combinazione di microonde, convezione e doppio grill permette al cibo di venir cotto e gratinato contemporaneamente e in tempi molto più rapidi che usando il metodo convenzionale.

Speriamo che gli esempi illustrati siano una guida utile per

consentirle di cucinare i suoi piatti preferiti con questo forno a microonde.

Usare un forno a microonde presenta molti vantaggi che certamente Lei apprezzerà:

- il cibo si può cucinare direttamente nei piatti di portata: questo significa avere un minor numero di stoviglie da lavare.
- tempi di cottura brevi ed uso limitato di acqua e grassi: questi fattori consentono di non perdere le proprietà di molte vitamine, minerali e di mantenere i sapori.

Consigliamo di leggere con attenzione il ricettario e le istruzioni sull'uso che permetteranno di comprendere come utilizzare al meglio il suo forno.

Divertitevi a cucinare con il vostro forno a microonde con doppio grill, sperimentando deliziose ricette. prelibati in breve tempo e con poca fatica.

Il Team Microonde

E **Estimado cliente:**

Le felicitamos por haber adquirido este nuevo horno microondas con doble grill y convección, que a partir de ahora le hará bastante más fáciles los quehaceres de la cocina.

Le sorprenderá la cantidad de cosas que se pueden hacerse con su horno microondas combinado. No sólo puede usarse para descongelar o calentar rápidamente alimentos, sino también para preparar comidas completas. La combinación microondas de de convección doble y grill, permite que la comida se pueda cocinar y dorar al mismo tiempo y mucho más rápido que con los métodos convencionales.

En nuestra cocina de pruebas, nuestros colaboradores especializados en el uso de los microondas ha reunido una selección de las más deliciosas recetas internacionales, que se preparan rápida y sencillamente.

Esperamos que las recetas aquí incluidas le sirvan de inspiración y le ayuden a preparar sus propios platos favoritos en su horno de microondas.

El poseer un horno de microondas ofrece muchísimas ventajas que estamos seguros que hallará interesantes:

- Los alimentos pueden prepararse directamente en los mismos platos en que se sirven, por lo que hay menos que lavar después.
- Debido a que se tarda menos en hacer las comidas y se usa poca agua y grasa se preserva mucho del contenido de vitaminas y minerales, así como los sabores característicos.

Le aconsejamos que lea con atención la guía culinaria y las instrucciones.

Así comprenderá fácilmente cómo se usa el horno.

Esperamos que disfrute con su horno microondas con doble grill y que le guste ensayar las recetas deliciosas.

Su Equipo Microondas

P **Caro cliente:**

Parabéns por ter adquirido o seu novo forno microondas combinado com grill duplo e convecção. A partir deste momento as suas tarefas na cozinha ficarão muito mais facilitadas.

Vai ficar agradavelmente espantado com o tipo de coisas que pode fazer com o seu forno microondas combinado: pode usá-lo para descongelar e aquecer rapidamente os alimentos e também para preparar refeições completas. A combinação de microondas, convecção e grill duplo significa que os alimentos podem ser cozinhados e dourados ao mesmo tempo, e de forma muito mais rápida, do que através da utilização do método convencional.

A nossa equipa especializada em micro-ondas reuniu, a partir de ensaios feitos na nossa cozinha, uma selecção das melhores e mais deliciosas receitas internacionais,

fáceis e simples de preparar.

Inspire-se nas receitas que incluímos neste manual e prepare os seus pratos favoritos no forno micro-ondas.

São tantas as vantagens em ter um forno micro-ondas que estamos certos de que as vai achar irresistíveis:

- Os alimentos podem ser preparados directamente nos pratos, reduzindo a quantidade de loiça para lavar.
- O facto de cozinhar mais rapidamente, utilizando pouca água e gordura, garante a preservação das vitaminas, dos minerais e do sabor natural dos alimentos.

Recomendamos-lhe uma leitura atenta do manual de instruções e do livro de receitas.

Desta forma, será mais fácil perceber como usar o micro-ondas.

Aproveite ao máximo o seu forno microondas com grill duplo e experimente as nossas deliciosas receitas.

A sua equipa Micro-ondas

D

**Achtung:**

Ihr Produkt trägt dieses Symbol. Es besagt, dass Elektro- und Elektronikgeräte nicht mit dem Haushaltsmüll entsorgt, sondern einem getrennten Rücknahmesystem zugeführt werden sollten.

A. Entsorgungsinformationen für Benutzer aus Privathaushalten

1. In der Europäischen Union

Achtung: Werfen Sie dieses Gerät zur Entsorgung bitte nicht in den normalen Hausmüll !

Gemäß einer neuen EU-Richtlinie, die die ordnungsgemäße Rücknahme, Behandlung und Verwertung von gebrauchten Elektro- und Elektronikgeräten vorschreibt, müssen elektrische und elektronische Altgeräte getrennt entsorgt werden.

Nach der Einführung der Richtlinie in den EU-Mitgliedstaaten können Privathaushalte ihre gebrauchten Elektro- und Elektronikgeräte nun kostenlos an ausgewiesenen Rücknahmestellen abgeben*.

In einigen Ländern* können Sie Altgeräte u.U. auch kostenlos bei Ihrem Fachhändler abgeben, wenn Sie ein vergleichbares neues Gerät kaufen.

*) Weitere Einzelheiten erhalten Sie von Ihrer Gemeindeverwaltung.

Wenn Ihre gebrauchten Elektro- und Elektronikgeräte Batterien oder Akkus enthalten, sollten diese vorher entnommen und gemäß örtlich geltenden Regelungen getrennt entsorgt werden.

Durch die ordnungsgemäße Entsorgung tragen Sie dazu bei, dass Altgeräte angemessen gesammelt, behandelt und verwendet werden. Dies verhindert mögliche schädliche Auswirkungen auf Umwelt und Gesundheit durch eine unsachgemäße Entsorgung.

2. In anderen Ländern außerhalb der EU

Bitte erkundigen Sie sich bei Ihrer Gemeindeverwaltung nach dem ordnungsgemäßen Verfahren zur Entsorgung dieses Geräts.

Für die Schweiz: Gebrauchte Elektro- und Elektronikgeräte können kostenlos beim Händler abgegeben werden, auch wenn Sie kein neues Produkt kaufen. Weitere Rücknahmesysteme finden Sie auf der Homepage von www.swico.ch oder www.sens.ch.

B. Entsorgungsinformationen für gewerbliche Nutzer

1. In der Europäischen Union

Wenn Sie dieses Produkt für gewerbliche Zwecke genutzt haben und nun entsorgen möchten:

Bitte wenden Sie sich an Ihren SHARP Fachhändler, der Sie über die Rücknahme des Produkts informieren kann. Möglicherweise müssen Sie die Kosten für die Rücknahme und Verwertung tragen. Kleine Produkte (und kleine Mengen) können möglicherweise bei Ihrer örtlichen Rücknahmestelle abgegeben werden.

Für Spanien: Bitte wenden Sie sich an das vorhandene Rücknahmesystem oder Ihre Gemeindeverwaltung, wenn Sie Fragen zur Rücknahme Ihrer Altgeräte haben.

2. In anderen Ländern außerhalb der EU

Bitte erkundigen Sie sich bei Ihrer Gemeindeverwaltung nach dem ordnungsgemäßen Verfahren zur Entsorgung dieses Geräts.

F



Attention :
votre produit
comporte ce
symbole.

Il signifie que les
produits électriques
et électroniques
usagés ne doivent
pas être mélangés
avec les déchets
ménagers généraux.
Un système de
collecte séparé est
prévu pour ces
produits.

A. Informations sur la mise au rebut à l'intention des utilisateurs privés (ménages)

1. Au sein de l'Union européenne

Attention : si vous souhaitez mettre cet appareil au rebut, ne le jetez pas dans une poubelle ordinaire !

Les appareils électriques et électroniques usagés doivent être traités séparément et conformément aux lois en vigueur en matière de traitement, de récupération et de recyclage adéquats de ces appareils.

Suite à la mise en oeuvre de ces dispositions dans les Etats membres, les ménages résidant au sein de l'Union européenne peuvent désormais ramener gratuitement* leurs appareils électriques et électroniques usagés sur des sites de collecte désignés.

Dans certains pays*, votre détaillant reprendra également gratuitement votre ancien produit si vous achetez un produit neuf similaire.

*) Veuillez contacter votre administration locale pour plus de renseignements.

Si votre appareil électrique ou électronique usagé comporte des piles ou des accumulateurs, veuillez les mettre séparément et préalablement au rebut conformément à la législation locale en vigueur.

En veillant à la mise au rebut correcte de ce produit, vous contribuerez à assurer le traitement, la récupération et le recyclage nécessaires de ces déchets, et préviendrez ainsi les effets néfastes potentiels de leur mauvaise gestion sur l'environnement et la santé humaine.

2. Pays hors de l'Union européenne

Si vous souhaitez mettre ce produit au rebut, veuillez contacter votre administration locale qui vous renseignera sur la méthode d'élimination correcte de cet appareil.

Suisse : les équipements électriques ou électroniques usagés peuvent être ramenés gratuitement au détaillant, même si vous n'achetez pas un nouvel appareil. Pour obtenir la liste des autres sites de collecte, veuillez vous reporter à la page d'accueil du site www.swico.ch ou www.sens.ch.

B. Informations sur la mise au rebut à l'intention des entreprises

1. Au sein de l'Union européenne

Si ce produit est utilisé dans le cadre des activités de votre entreprise et que vous souhaitez le mettre au rebut :

Veuillez contacter votre revendeur SHARP qui vous informera des conditions de reprise du produit. Les frais de reprise et de recyclage pourront vous être facturés. Les produits de petite taille (et en petites quantités) pourront être repris par vos organisations de collecte locales.

Espagne : veuillez contacter l'organisation de collecte existante ou votre administration locale pour les modalités de reprise de vos produits usagés.

2. Pays hors de l'Union européenne

Si vous souhaitez mettre ce produit au rebut, veuillez contacter votre administration locale qui vous renseignera sur la méthode d'élimination correcte de cet appareil.

NL

**Let op:**

Uw product is van dit merkteken voorzien.
Dit betekent dat afgedankte elektrische en elektronische apparatuur niet samen met het normale huisafval mogen worden weggegooid. Er bestaat een afzonderlijk inzamelingsstelsel voor deze producten.

A. Informatie over afvalverwijdering voor gebruikers (particuliere huishoudens)

1. In de Europese Unie

Let op: Deze apparatuur niet samen met het normale huisafval weggooien! Afgedankte elektrische en elektronische apparatuur moet gescheiden worden ingezameld conform de wetgeving inzake de verantwoorde verwerking, terugwinning en recycling van afgedankte elektrische en elektronische apparatuur.

Na de invoering van de wet door de lidstaten mogen particuliere huishoudens in de lidstaten van de Europese Unie hun afgedankte elektrische en elektronische apparatuur kosteloos* naar hiertoe aangewezen inzamelingsinrichtingen brengen*.

In sommige landen* kunt u bij de aanschaf van een nieuw apparaat het oude product kosteloos bij uw lokale distributeur inleveren.

*) Neem contact op met de plaatselijke autoriteiten voor verdere informatie. Als uw elektrische of elektronische apparatuur batterijen of accumulatoren bevat dan moet u deze afzonderlijk conform de plaatselijke voorschriften weggooien.

Door dit product op een verantwoorde manier weg te gooien, zorgt u ervoor dat het afval de juiste verwerking, terugwinning en recycling ondergaat en potentiële negatieve effecten op het milieu en de menselijke gezondheid worden voorkomen die anders zouden ontstaan door het verkeerd verwerken van het afval.

2. In andere landen buiten de Europese Unie

Als u dit product wilt weggooien, neem dan contact op met de plaatselijke autoriteiten voor informatie omtrent de juiste verwijderingsprocedure.

Voor Zwitserland: U kunt afgedankte elektrische en elektronische apparatuur kosteloos bij de distributeur inleveren, zelfs als u geen nieuw product koopt. Aanvullende inzamelingsinrichtingen zijn vermeld op de startpagina van www.swico.ch or www.sens.ch.

B. Informatie over afvalverwijdering voor bedrijven

1. In de Europese Unie

Als u het product voor zakelijke doeleinden heeft gebruikt en als u dit wilt weggooien:

Neem contact op met uw SHARP distributeur die u inlichtingen verschafft over de terugname van het product. Het kan zijn dat u een afvalverwijderingsbijdrage voor de terugname en recycling moet betalen. Kleine producten (en kleine hoeveelheden) kunnen door de lokale inzamelingsinrichtingen worden verwerkt.

Voor Spanje: Neem contact op met de inzamelingsinrichting of de lokale autoriteiten voor de terugname van uw afgedankte producten.

2. In andere landen buiten de Europese Unie

Als u dit product wilt weggooien, neem dan contact op met de plaatselijke autoriteiten voor informatie omtrent de juiste verwijderingsprocedure.

I



Attenzione:
Il dispositivo è contrassegnato da questo simbolo, che segnala di non smaltire le apparecchiature elettriche ed elettroniche insieme ai normali rifiuti domestici. Per tali prodotti è previsto un sistema di raccolta a parte.

A. Informazioni sullo smaltimento per gli utenti (privati)

1. Nell'Unione europea

Attenzione: Per smaltire il presente dispositivo, non utilizzare il normale bidone della spazzatura!

Le apparecchiature elettriche ed elettroniche usate devono essere gestite a parte e in conformità alla legislazione che richiede il trattamento, il recupero e il riciclaggio adeguato dei suddetti prodotti.

In seguito alle disposizioni attuate dagli Stati membri, i privati residenti nella UE possono conferire gratuitamente le apparecchiature elettriche ed elettroniche usate a centri di raccolta designati*.

In alcuni paesi*, anche il rivenditore locale può ritirare gratuitamente il vecchio prodotto se l'utente acquista un altro nuovo di tipologia simile.

*) Per maggiori informazioni si prega di contattare l'autorità locale competente.

Se le apparecchiature elettriche o elettroniche usate hanno batterie o accumulatori, l'utente dovrà smaltirli a parte preventivamente in conformità alle disposizioni locali.

Lo smaltimento corretto del presente prodotto contribuirà a garantire che i rifiuti siano sottoposti al trattamento, al recupero e al riciclaggio necessari prevenendone il potenziale impatto negativo sull'ambiente e sulla salute umana, che potrebbe derivare da un'inadeguata gestione dei rifiuti.

2. In paesi che non fanno parte dell'UE

Se si desidera eliminare il presente prodotto, contattare le autorità locali e informarsi sul metodo di smaltimento corretto.

Per la Svizzera: Le apparecchiature elettriche o elettroniche usate possono essere restituite gratuitamente al rivenditore, anche se non si acquista un prodotto nuovo. Altri centri di raccolta sono elencati sulle homepage di www.swico.ch o di www.sens.ch.

B. Informazioni sullo smaltimento per gli utenti commerciali

1. Nell'Unione europea

Se il prodotto è impiegato a scopi commerciali, procedere come segue per eliminarlo.

Contattare il proprio rivenditore SHARP che fornirà informazioni circa il ritiro del prodotto. Potrebbero essere addebitate le spese di ritiro e riciclaggio. Prodotti piccoli (e quantitativi ridotti) potranno essere ritirati anche dai centri di raccolta locali.

Per la Spagna: Contattare il sistema di raccolta ufficiale o l'ente locale preposto al ritiro dei prodotti usati.

2. In paesi che non fanno parte dell'UE

Se si desidera eliminare il presente prodotto, contattare le autorità locali e informarsi sul metodo di smaltimento corretto.

E

**Atención:**

su producto está
marcado con este
símbolo.

Significa que los
productos eléctricos
y electrónicos
usados no deberían
mezclarse con los
residuos domésticos
generales.

Existe un sistema de
recogida
independiente para
estos productos.

A. Información sobre eliminación para usuarios particulares

1. En la Unión Europea

Atención: si quiere desechar este equipo, ¡por favor no utilice el cubo de la basura habitual!

Los equipos eléctricos y electrónicos usados deberían tratarse por separado de acuerdo con la legislación que requiere un tratamiento, una recuperación y un reciclaje adecuados de los equipos eléctricos y electrónicos usados.

Tras la puesta en práctica por parte de los estados miembros, los hogares de particulares dentro de los estados de la Unión Europea pueden devolver sus equipos eléctricos y electrónicos a los centros de recogida designados sin coste alguno *.

En algunos países* es posible que también su vendedor local se lleve su viejo producto sin coste alguno si Ud. compra uno nuevo similar.

*) Por favor, póngase en contacto con su autoridad local para obtener más detalles.

Si sus equipos eléctricos o electrónicos usados tienen pilas o acumuladores, por favor deséchelos por separado con antelación según los requisitos locales.

Al desechar este producto correctamente, ayudará a asegurar que los residuos reciban el tratamiento, la recuperación y el reciclaje necesarios, previniendo de esta forma posibles efectos negativos en el medio ambiente y la salud humana que de otra forma podrían producirse debido a una manipulación de residuos inapropiada.

2. En otros países fuera de la Unión Europea

Si desea desechar este producto, por favor póngase en contacto con las autoridades locales y pregunte por el método de eliminación correcto.

Para Suiza: Los equipos eléctricos o electrónicos pueden devolverse al vendedor sin coste alguno, incluso si no compra ningún nuevo producto. Se puede encontrar una lista de otros centros de recogida en la página principal de www.swico.ch o www.sens.ch.

B. Información sobre Eliminación para empresas usuarias

1. En la Unión Europea

Si el producto se utiliza en una empresa y quiere desecharlo:

Por favor póngase en contacto con su distribuidor SHARP, quien le informará sobre la recogida del producto. Puede ser que le cobren los costes de recogida y reciclaje. Puede ser que los productos de tamaño pequeño (y las cantidades pequeñas) sean recogidos por sus centros de recogida locales.

Para España: por favor, póngase en contacto con el sistema de recogida establecido o con las autoridades locales para la recogida de los productos usados.

2. En otros países fuera de la Unión Europea

Si desea desechar este producto, por favor póngase en contacto con sus autoridades locales y pregunte por el método de eliminación correcto.

P

**Atenção:**

O seu produto está identificado com este símbolo. Significa que os produtos eléctricos e electrónicos não devem ser misturados com o lixo doméstico comum. Existe um sistema de recolhas específico para estes produtos.

A. Informações sobre a Eliminação de Produtos para os Utilizadores (particulares)

1. Na União Europeia

Atenção: Se quiser eliminar este equipamento, não o deve fazer juntamente com o lixo doméstico comum!

O equipamento eléctrico e electrónico deve ser tratado separadamente e ao abrigo da legislação aplicável que obriga a um tratamento, recuperação e reciclagem adequados de equipamentos eléctricos e electrónicos usados.

Após a implementação desta legislação por parte dos Estados-membros, todos os cidadãos residentes na União Europeia poderão entregar o seu equipamento eléctrico e electrónico usado em estações de recolha específicas a título gratuito*.

Em alguns países* o seu revendedor local também pode recolher o seu equipamento usado a título gratuito na compra de um novo equipamento.

*) Contacte as entidades locais para mais informações.

Se o seu equipamento eléctrico e electrónico usado funcionar a pilhas ou baterias, deverá eliminá-las em separado, conforme a legislação local, e antes de entregar o seu equipamento.

Ao eliminar este produto correctamente estará a contribuir para que o lixo seja submetido aos processos de tratamento, recuperação e reciclagem adequados. Desta forma é possível evitar os efeitos nocivos que o tratamento inadequado do lixo poderia provocar no ambiente e na saúde

2. Em outros Países fora da UE

Se quiser eliminar este produto, contacte as entidades locais e informe-se sobre o método correcto para proceder à sua eliminação.

Na Suíça: O equipamento eléctrico e electrónico é aceite, a título gratuito, em qualquer revendedor, mesmo que não tenha adquirido um novo produto. Poderá encontrar uma lista das estações de recolha destes equipamentos na página da Web www.swicho.ch ou www.sens.ch.

B. Informações sobre a Eliminação de Produtos para Utilizadores-Empresas

1. Na União Europeia

Se o produto for usado para fins comerciais e quiser eliminá-lo:

Contacte o seu revendedor SHARP que irá informá-lo sobre a melhor forma de eliminar o produto. Poderá ter de pagar as despesas resultantes da recolha e reciclagem do produto. Alguns produtos mais pequenos (e em pequenas quantidades) poderão ser recolhidos pelas estações locais.

Na Espanha: Contacte o sistema de recolhas público ou as entidades locais para mais informações sobre a recolha de produtos usados.

2. Em outros Países fora da UE

Se quiser eliminar este produto, contacte as entidades locais e informe-se sobre o método correcto para proceder à sua eliminação.

D INHALT: Bedienungsanleitung

SEHR GEEHRTER KUNDE	1	PIZZA-TABELLE	D-20
ENTSORGUNGSINFORMATIONEN	3	AUFTAU-AUTOMATIK-TABELLE	D-21
GERÄT	12-13	REZEPTE FÜR FUN MENÜS	D-22
ZUBEHÖR	13	REZEPTE FÜR DIE GAR-AUTOMATIK "GRATINIERTES FISCHFILET"	D-23
BEDIENFELD	16	REINIGUNG UND PFLEGE	D-24
WICHTIGE SICHERHEITSHINWEISE	D-1-3	FUNKTIONSPRÜFUNG	D-25
AUFSTELLANWEISUNGEN	D-3		
VOR INBETRIEBNAHME	D-4	Kochbuch	
AUSWÄHLEN DER SPRACHE	D-4	WAS SIND MIKROWELLEN?	D-26
ENERGIESPARMODUS	D-5	DAS KANN IHR NEUES KOMBI- MIKROWELLENGERÄT	D-26
VERWENDUNG DER STOP-TASTE	D-5	DAS GEEIGNETE GESCHIRR	D-27-28
EINSTELLEN DER UHR	D-6	TIPPS UND TECHNIKEN	D-28-30
MIKROWELLENLEISTUNG	D-6	ERHITZEN	D-31
GAREN MIT DER MIKROWELLE	D-7	AUFTAUEN	D-31
GRILLBETRIEB	D-7-8	AUFTAUEN UND GAREN	D-32
HEIZEN OHNE SPEISEN	D-8	GAREN VON FLEISCH, FISCH UND GEFLÜGEL ..	D-32
HEISSLUFTBETRIEB	D-9-10	GAREN VON FRISCHEM GEMÜSE	D-32
KOMBI-BETRIEB	D-11-12	ZEICHENERKLÄRUNG	D-33
ANDERE NÜTZLICHE FUNKTIONEN	D-13-15	TABELLEN	D-34-36
PORTIONS-AUTOMATIK BETRIEB (EXPRESS PIZZA/ FUN-MENÜS/AUTOMATISCHES GAREN)	D-16	REZEPTE	D-37-58
EXPRESS PIZZA-TABELLE	D-17		
FUN MENÜS-TABELLE	D-17	SERVICE-NIEDERLASSUNGEN	20-26
GAR-AUTOMATIK-TABELLE	D-18	TECHNISCHE DATEN	27
AUTOMATIK-BETRIEB (PIZZA, AUFTAU-AUTOMATIK)	D-19-20		

F TABLE DES MATIERES: Mode d'emploi

CHÈRE CLIENTE, CHER CLIENT	1	FONCTIONNEMENT AUTOMATIQUE (PIZZA/DÉCONGÉLATION AUTO)	F-19-20
INFORMATIONS SUR LA MISE AU REBUT CORRECTE	4	TABLEAU DE PIZZA	F-20
FOUR	12-13	TABLEAU DE DÉCONGÉLATION AUTOMATIQUE ..	F-21
ACCESSOIRES	14	RECETTES DES FUN MENUS	F-22
TABLEAU DE COMMANDE	17	RECETTES POUR CUISSON AUTOMATIQUE "GRATIN DE FILET DE POISSON"	F-23
INSTRUCTIONS IMPORTANTES DE SECURITE ..	F-1-3	ENTRETIEN ET NETTOYAGE	F-24
INSTALLATION	F-3	AVANT D'APPELER LE DEPANNEUR	F-25
AVANT UTILISATION	F-4		
CHOIX D'UNE LANGUE	F-4	Livre de recettes	
MODE D'ECONOMIE D'ENERGIE	F-5	QUE SONT LES MICRO-ONDES?	F-26
TOUCHE STOP (ARRET)	F-5	VOICI CE QUE VOUS POURREZ FAIRE AVEC VOTRE NOUVEAU COMBINÉ MICRO-ONDES/GRIL ..	F-26
REGLAGE DE L'HORLOGE	F-6	BIEN CHOISIR LA VAISSELLE	F-27-28
REGLAGE DE NIVEAU DE PUISSANCE MICRO-ONDES	F-6	CONSEILS ET TECHNIQUE	F-28-30
CUISSON AU MICRO-ONDES	F-7	RECHAUFFAGE	F-31
CUISSON AU GRIL	F-7-8	DECONGELATION	F-31
FONCTIONNEMENT A VIDE	F-8	DECONGELATION ET CUISSON DES ALIMENTS ..	F-32
CUISSON PAR CONVECTION	F-9-10	CUISSON DE VIANDES, DE POISSON ET DE VOLAILLES	F-32
CUISSON COMBINEE	F-11-12	CUISSON DES LEGUMES FRAIS	F-32
AUTRES FONCTIONS PRATIQUES	F-13-15	LEGENDE	F-33
FONCTION CUISSON INSTANTANEE (EXPRESS PIZZA/MENU FUN/CUISSON AUTOMATIQUE) ..	F-16	TABLEAUX	F-34-36
TABLEAU PIZZA RAPIDE	F-17	RECETTES	F-37-58
TABLEAU DE FUN MENU	F-17	ADRESSES D'ENTRETIEN	20-26
TABLEAU DE CUISSON AUTOMATIQUE	F-18	FICHE TECHNIQUES	28

NL INHOUDSOPGAVE: Gebruiksaanwijzing

GEACHTE KLANT	1
INFORMATIE OVER VERANTWOORDE	
VERWIJDERING	5
OVEN	12-13
TOEBEHOREN	14
BEDIENINGSPANEEL	17
BELANGRIJKE VEILIGHEIDSMATREGELEN	NL-1-3
INSTALLATIE	NL-3
VOORDAT U DE OVEN VOOR HET EERST AANZET	NL-4
KIES EEN TAAL	NL-4
ENERGIE SPAARSTAND	NL-5
GEBRUIK VAN DE STOP-TOETS	NL-5
DE KLOK INSTELLEN	NL-6
VERMOGEN VAN DE MAGNETRON	NL-6
KOKEN MET DE MAGNETRON	NL-7
KOKEN MET DE GRILL	NL-7-8
DE OVEN LEEG OPWARMEN	NL-8
KOKEN MET CONVECTIEWARMTE	NL-9-10
GECOMBINEERD KOKEN	NL-11-12
ANDERE GEMAKKELIJKE FUNCTIES	NL-13-15
ONMIDDELIJKE WERKING (EXPRES-PIZZA / FUN-MENU'S/AUTOMATISCH KOKEN)	NL-16
EXPRESS PIZZA-TABEL	NL-17
FUN MENUS-TABEL	NL-17
AUTOMATISCHE KOOK-TABEL	NL-18
AUTOMATISCHE KOOKFUNCTIE (PIZZA/FUN MENUS/AUTO KOOK/AUTO ONTDOOI)	NL-19-20

I INDICE: Manuale d'istruzioni

GENTILE CLIENTE	2
INFORMAZIONI PER UN CORRETTO SMALTIMENTO	6
FORNO	12-13
ACCESSORI	14
PANNELLO DI CONTROLLO	18
ISTRUZIONI IMPORTANTI SULLA SICUREZZA	I-1-3
INSTALLAZIONE	I-3
PRIMA DI USARE IL FORNO	I-4
SELEZIONE DELLA LINGUA	I-4
MODALITÀ DI RISPARMIO ENERGETICO	I-5
USO DEL PULSANTE DI ARRESTO (STOP)	I-5
IMPOSTAZIONE DELL'OROLOGIO	I-6
LIVELLI DI POTENZA	I-6
COTTURA A MICROONDE	I-7
COTTURA CON IL GRILL	I-7-8
RISCALDAMENTO DEL FORNO VUOTO	I-8
COTTURA A CONVEZIONE	I-9-10
COTTURA COMBINATA	I-11-12
ALTRE COMODE FUNZIONI	I-13-15
FUNZIONAMENTO Istantaneo (PIZZA EXPRESS/MENU VARI/COTTURA AUTOMATICA)	I-16
TABELLA EXPRESS PIZZA	I-17
TABELLA FUN MENUS	I-17
TABELLA COTTURA AUTOMATICA	I-18
FUNZIONAMENTO AUTOMATICO (PIZZA, SCONGELAMENTO AUTOMATICA)	I-19-20

PIZZA-TABEL	NL-20
AUTOMATISCHE ONTDOOI-TABEL	NL-21
RECEPTEN VOOR FUN MENUS	NL-22
RECEPTEN VOOR AUTOMATISCH KOKEN "GEGRATINEERDE VISFILET"	NL-23
ONDERHOUD EN REINIGING	NL-24
VOORDAT U EEN REPARATEUR BELT	NL-25

Kookboek

WAT ZIJN MICROGOLVEN?	NL-26
DAT KAN UW NIEUWE COMBI-MAGNETRON ALLEMAAL	NL-26
GESCHIKTE SCHALEN	NL-27-28
TIPS EN ADVIES	NL-28-30
VERWARMEN	NL-31
ONTDOOIEN	NL-31
ONTDOOIEN EN KOKEN VAN VOEDSEL	NL-32
HET KOKEN VAN VLEES, VIS EN GEVOGELTE	NL-32
HET KOKEN VAN VERSE GROENTEN	NL-32
UITLEG VAN DE SYMBOLEN	NL-33
TABEL	NL-34-36
RECEPTEN	NL-37-58

ONDERHOUDSADRESSEN	20-26
TECHNISCHE GEGEVENS	29

TABELLA PIZZA	I-20
TABELLA SCONGELAMENTO AUTOMATICA	I-21
RICETTES PER FUN MENUS	I-22
RICETTE PER LA COTTURA AUTOMATICA "FILETTO DI PESCE GRATINATO"	I-23
MANUTENZIONE E PULIZIA	I-24
CONTROLLI DA EFFETTUARE PRIMA DI RICORRERE AL SERVIZIO DI ASSISTENZA	I-25

Libro di ricette

CHE COSA SONO LE MICROONDE?	I-26
FUNZIONI DEL SUO NUOVO FORNO	
A MICROONDE	I-26
UTENSILI ADATTI	I-27-28
CONSIGLI E TECNICHE DI COTTURA	I-28-30
COMO RISCALDARE LE VIANDE	I-31
COMO SCONGELARE I CIBI	I-31
COME SCONGELARE E CUOCERE I CIBI	I-32
COME CUOCERE CARNE, PESCE E POLLAME	I-32
COME CUOCERE LA VERDURA FRESCA	I-32
SPIEGAZIONE DEI SIMBOLI	I-33
TABELLAS	I-34-36
RICETTE	I-37-58

INDIRIZZI DI SERVIZIO	20-26
DATI TECNICI	30



DEUTSCH

FRANÇAIS

NEDERLANDS

ITALIANO

ESPAÑOL

PORTUGUÊS

E INDICE: Manual de instrucciones

ESTIMADO CLIENTE	2	TABLA DE PIZZA	E-20
INFORMACIÓN SOBRE LA ELIMINACIÓN	7	TABLA DE DESCONGELACIÓN AUTOMÁTICA	E-21
HORNO	12-13	RECETAS PARA FUN MENÚS	E-22
ACCESORIOS	15	RECETAS PARA COCCIÓN AUTOMÁTICA "FILETE DE PESCADO GRATINADO"	E-23
PANEL DE MANDOS	18	LIMPIEZA Y MANTENIMIENTO	E-24
MEDIDAS IMPORTANTES DE SEGURIDAD	E-1-2	COMPROBACIONES ANTES DE LLAMAR AL SERVICIO DE REPARACIONES	E-25
INSTALACIÓN	E-3		
ANTES DE LA PUESTA EN FUNCIONAMIENTO	E-4		
SELECCIÓN DE UN IDIOMA	E-4		
MODO DE AHORRO DE ENERGÍA	E-5		
UTILIZACIÓN DE LA TECLA DE PARADA	E-5		
PUESTA EN HORA DEL RELOJ	E-6		
NIVELES DE POTENCIA DEL MICROONDAS	E-6		
COCCIÓN CON MICROONDAS	E-7		
COCCIÓN CON GRILL	E-7-8		
CALENTAMIENTO SIN ALIMENTOS	E-8		
COCCIÓN POR CONVECCIÓN	E-9-10		
COCCIÓN COMBINADA	E-11-12		
OTRAS FUNCIONES PRÁCTICAS	E-13-15		
FUNCIONAMIENTO INMEDIATO (PIZZA EXPRESS/MENÚS FUN/AUTO)	E-16		
TABLA DE EXPRESS PIZZA	E-17		
TABLA DE FUN MENÚS	E-17		
TABLA DE COCCIÓN AUTOMÁTICA	E-18		
OPERACIÓN AUTOMÁTICA (PIZZA, DESCONGELACIÓN AUTOMÁTICA)	E-19-20		
		Recetario	
		¿QUE SON LAS MICROONDAS?	E-26
		LAS CUALIDADES DE SU NUEVO HORNO DE MICROONDAS COMBINADO	E-26
		LA VAJILLA APROPIADA	E-27-28
		SUGERENCIAS Y TÉCNICAS	E-28-30
		CALENTAMIENTO	E-31
		DESCONGELACION	E-31
		DESCONGELACION Y COCCIÓN DE ALIMENTOS	E-32
		COCCIÓN DE CARNE, PESCADO Y AVES	E-32
		COCCIÓN DE VERDURAS FRESCAS	E-32
		EXPLICACION DE LAS SEÑALES	E-33
		TABLAS	E-34-36
		RECETAS	E-37-58
		DIRECCIONES DE SERVICIOS	20-26
		DATOS TÉCNICOS	31

P ÍNDICE: Manual de instruções

CARO CLIENTE	2	TABELA DE PIZZA	P-20
INFORMAÇÃO SOBRE ELIMINAÇÃO DE PRODUTOS	8	TABELA DE AUTO DESCONGELAMENTO	P-21
FORNO	12-13	RECEITAS PARA FUN MENUS	P-22
ACESSÓRIOS	15	RECEITAS PARA AUTO COZEDURA "FILETE DE PEIXE GRATINADO"	P-23
PAINEL DE COMANDOS	19	CUIDADOS E LIMPEZA	P-24
INSTRUÇÕES DE SEGURANÇA IMPORTANTES	P-1-3	IDENTIFICAÇÃO DE PROBLEMAS	P-25
INSTALAÇÃO	P-3		
ANTES DE COMEÇAR	P-4	Livro de receitas	
SELECIONAR O IDIOMA	P-4	O QUE SÃO MICRO-ONDAS?	P-26
MODO DE ECONOMIA DE ENERGIA	P-5	O QUE PODE FAZER O SEU NOVO MICRO-ONDAS COMBINADO	P-26
UTILIZAR O TECLA STOP	P-5	RECIPIENTES APROPRIADOS	P-27-28
ACERTAR O RELÓGIO	P-6	SUGESTÕES E TÉCNICAS	P-28-30
NÍVEIS DE POTÊNCIA DO MICRO-ONDAS	P-6	AQUECER	P-31
COZEDURA COM MICRO-ONDAS	P-7	DESCONGELAR	P-31
COZEDURA COM GRILL	P-7-8	DESCONGELAR E COZINHAR	P-32
AQUECER SEM ALIMENTOS	P-8	COZINHAR CARNE, PEIXE E AVES	P-32
COZEDURA COM CONVECÇÃO	P-9-10	COZINHAR LEGUMES FRESCOS	P-32
CUISSON COMBINEE	P-11-12	SIMBOLOGIA	P-33
OUTRAS FUNÇÕES ÚTEIS	P-13-15	TABELAS	P-34-36
OPERAÇÃO DE ACÇÃO IMEDIATA (EXPRESS PIZZA/FUN MENUS/AUTO COOK)	P-16	RECEITAS	P-37-58
TABELA DE RÁPIDO PIZZA	P-17		
TABELA DE FUN MENUS	P-17	ENDEREÇOS DOS CENTROS DE ASSISTÊNCIA	20-26
TABELA DE AUTO COZEDURA	P-18	ESPECIFICAÇÕES	32
FUNCIONAMENTO AUTOMÁTICO (PIZZA, AUTO DESCONGELAMENTO)	P-19-20		

GERÄT/FOUR/OVEN/FORNO/HORNO/FORNO

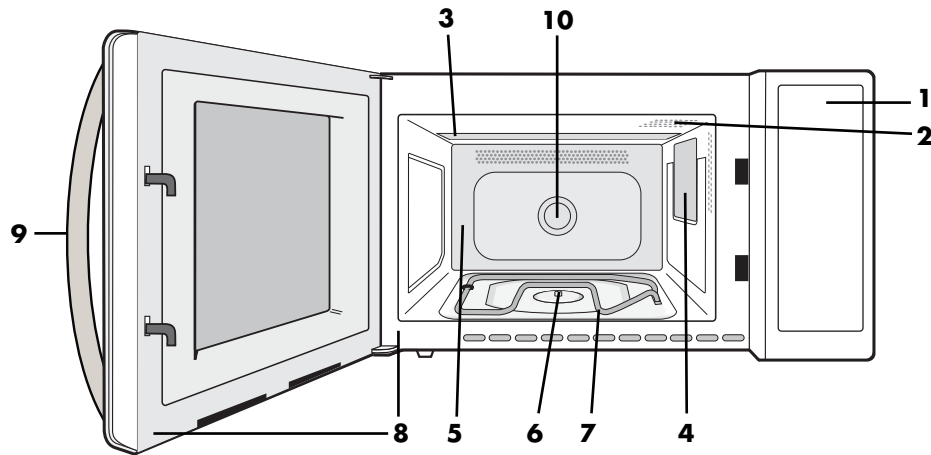

- D**
1. Bedienfeld
 2. Garraumlampe
 3. Grill-Heizelement (Grill oben)
 4. Spritzschutz für den Hohlleiter
 5. Garraum
 6. Antriebswelle
 7. Grill-Heizelement (Grill unten)
 8. Türdichtungen und Dichtungsoberflächen
 9. Türgriff
 10. Gebläse

- I**
1. Pannello di controllo
 2. Luce forno
 3. Resistenza del grill (superiore)
 4. Coperchio guida onde
 5. Cavità del forno
 6. Albero motore del piatto rotante
 7. Resistenza del grill (inferiore)
 8. Guarnizioni e superfici di tenuta dello sportello
 9. Maniglia di apertura sportello
 10. Ventola

- F**
1. Tableau de commande
 2. Eclairage du four
 3. Élément chauffant du grill (gril haut)
 4. Cadre du répartiteur d'ondes
 5. Cavité du four
 6. Entraînement
 7. Élément chauffant du grill (gril bas)
 8. Joints de porte et surfaces de contact du joint
 9. Poignée d'ouverture de la porte
 10. Ventilateur

- E**
1. Panel de mandos
 2. Lámpara del horno
 3. Resistencia del grill superior
 4. Tapa de la guía de ondas
 5. Interior del horno
 6. Arrastre del plato giratorio
 7. Resistencia del grill inferior
 8. Juntas de la puerta y superficies de cierre
 9. Tirador para abrir la puerta
 10. Ventilador

- NL**
1. Bedieningspaneel
 2. Ovenlamp
 3. Grillverwarmingselement (boven grill)
 4. Afdekplaatje (voor microgolfsgeleider)
 5. Ovenruimte
 6. Verbindingsstuk
 7. Grillverwarmingselement (onderste grill)
 8. Deur-afdichtings oppervlakte
 9. Deur handgreep
 10. Ventilator

- P**
1. Painel de Comandos
 2. Lâmpada do forno
 3. Elemento de aquecimento do grill (superior)
 4. Protecção da guia de onda
 5. Cavidade do forno
 6. Eixo motor do prato giratório
 7. Elemento de aquecimento do grill (inferior)
 8. Juntas da porta e superfícies isolantes
 9. Pega de abertura da porta
 10. Ventilador

DEUTSCH

FRANÇAIS

NEDERLANDS

ITALIANO

ESPAÑOL

PORTUGUÊS



GERÄT/FOUR/OVEN/FORNO/HORNO/FORNO

(D) 11. Lüftungsöffnungen	12. Netzanschlusskabel	13. Außenseite
(F) 11. Ouvertures de ventilation	12. Cordon d'alimentation	13. Partie extérieure
(NL) 11. Ventilatie-openingen	12. Snoer	13. Behuizing
(I) 11. Prese d'aria	12. Cavo di alimentazione	13. Mobile esterno
(E) 11. Orificios de ventilación	12. Cable de alimentación	13. Caja exterior
(P) 11. Orificios de ventilação	12. Cabo de alimentação	13. Estrutura exterior

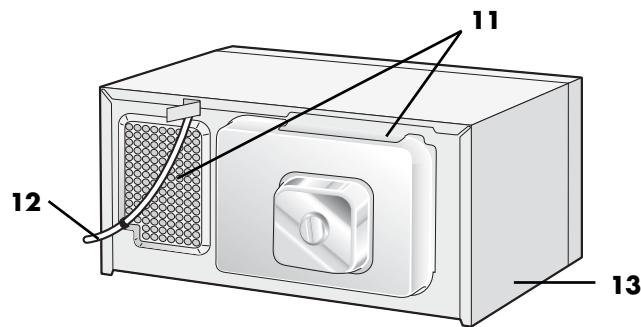

ZUBEHÖR

(D) ZUBEHÖR

Überprüfen, dass die Zubehörteile vorhanden sind:

14 Drehteller **15** Niedriger Rost (Höhe: 2,5 cm)

16 Hoher Rost (Höhe: 10,5 cm)

Drehteller auf die Antriebswelle für den Drehteller am Boden des Gerätes setzen.

Den Drehteller und die Roste vor der ersten Benutzung mit milder Seifenlauge reinigen. Den Drehteller nicht zerschneiden oder zerkratzen.

WARNUNG:

Die Tür, das äußere Gehäuse, der Garraum, das Zubehör und das Geschirr werden während des Betriebs sehr heiß. Verwenden Sie immer dicke Ofenhandschuhe um Verbrennungen zu vermeiden.

HINWEIS:

Bei der Bestellung von Zubehörteilen müssen Sie dem Händler bzw. dem SHARP-Kundendienst immer folgendes angeben: Teilebezeichnung und Modellnamen.

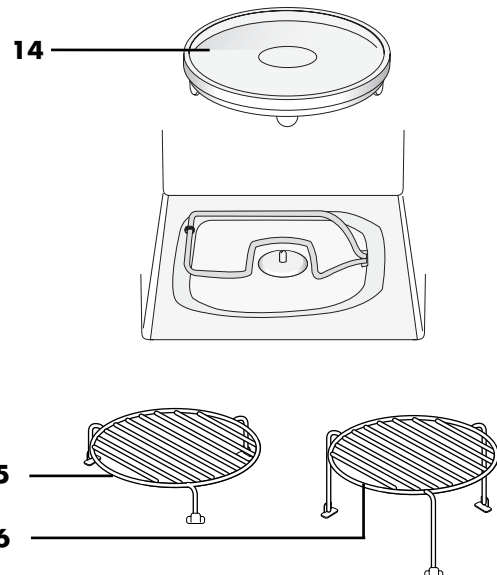

ACCESSOIRES/TOEBEHOREN/ACCESSORI

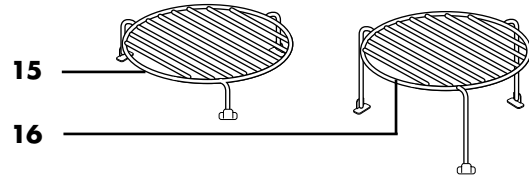
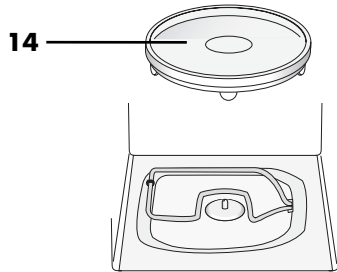
**(F) ACCESSOIRES**

Vérifier que les accessoires suivants sont fournis:

- 14** Plateau tournant **15** Trépied bas (hauteur 2,5 cm)
16 Trépied haut (hauteur 10,5 cm)

Placez le plateau tournant sur son axe, au bas du four.
 Avant d'utiliser le plateau tournant et les trépieds pour la première fois, les nettoyer à l'eau légèrement savonneuse.

Ne pas couper ou gratter le plateau tournant.

REMARQUE:

Lorsque vous passez une commande d'accessoires, veuillez mentionner au revendeur ou au service d'entretien agréé par SHARP ces deux types d'information: nom des pièces et nom du modèle.

AVERTISSEMENT:

La porte, la carrosserie extérieure, la cavité du four, les accessoires et les plats deviennent très chauds lorsque l'appareil est en fonctionnement. Pour éviter de vous brûler, veuillez toujours porter des gants de cuisine épais.

(NL) ACCESSOIRES

Controleer of de volgende accessoires zijn meegeleverd:

- 14** Draaitafel **15** Laag rek (hoogte: 2,5 cm)
16 Hoog rek (hoogte: 10,5 cm)

Plaats de draaitafel op de motoras op de ondergrond van de opening.
 Voordat u de draaitafel en de roosters voor het eerst gebruikt, dient u ze in een milde water & zeepoplossing schoon te maken. Niet op de draaitafel snijden of krassen.

OPMERKING:

Stel uw handelaar of erkend SHARP onderhoudspersoneel bij het nabestellen van accessoires op de hoogte van: de naam en de modelnaam.

WAARSCHUWING:

De deur, de behuizing, de ovenruimte, de toebehoren en de schotels worden tijdens de bediening erg heet. Gebruik altijd dikke ovenhandschoenen om verbranding te voorkomen.

(I) ACCESSORI

Controllare che la confezione contenga tutti gli accessori elencati di seguito:

- 14** Piatto rotante **15** Griglia bassa (altezza 2,5 cm)
16 Griglia alta (altezza 10,5 cm)

Montare il piatto girevole sopra l'apposito albero motore previsto sul fondo della cavità.

Lavare il piatto rotante e le altre griglie con acqua e sapone prima di utilizzarli per la prima volta. Evitare di tagliare o graffiare il piatto rotante.

NOTA:

Ordinando gli accessori, comunicare al rivenditore o ad un tecnico SHARP autorizzato il nome del componente ed il modello del forno.

AVVERTENZA:

Lo sportello, le pareti esterne, gli accessori nel vano del forno e i piatti possono raggiungere temperature molto elevate durante il funzionamento. Per evitare di bruciarsi, indossare sempre guanti da forno.

DEUTSCH

FRANÇAIS

NEDERLANDS

ITALIANO

ESPAÑOL

PORTUGUÊS



ACCESORIOS/ACESSÓRIES

E ACCESORIOS

Compruebe que ha recibido los siguientes accesorios:

14 Plato giratorio **15** Rejilla baja (altura: 2,5 cm)

16 Rejilla alta (altura: 10,5 cm)

Coloque la bandeja giratoria sobre al eje del motor situado en la parte inferior del alojamiento para alimentos.

Antes de utilizar el plato giratorio y las rejillas por primera vez lávelos con agua jabonosa usando un detergente suave. No corte o raye el plato giratorio.

NOTA:

Cuando haga el pedido de los accesorios, indíquelo a su distribuidor o técnico de servicio SHARP autorizado los dos datos siguientes: el nombre de la pieza, y el nombre del modelo.

ADVERTENCIA:

La puerta, la caja exterior, los accesorios de la cavidad del horno y los recipientes se calentarán mucho durante el funcionamiento. Utilice siempre guantes de cocina gruesos para evitar quemaduras.

P ACESSÓRIOS

Verifique se o forno inclui os seguintes acessórios:

14 Prato giratório **15** Grelha baixa (altura: 2,5 cm)

16 Grelha alta (altura: 10,5 cm)

Posicione o suporte giratório sobre o eixo do motor rotativo na parte inferior da cavidade.

Antes de utilizar pela primeira vez o prato giratório e as grelhas, limpe com água e um detergente suave.

Evite cortes e riscos no prato giratório.

NOTA:

Caso pretenda encomendar acessórios, não se esqueça de mencionar o número da peça e o nome do modelo ao seu revendedor ou ao agente autorizado da SHARP.

AVISO:

A porta, a estrutura exterior, os acessórios da cavidade do microondas e os pratos ficarão muito quentes durante o funcionamento. Por forma a evitar queimaduras, utilize sempre luvas de cozinha espessas.

BEDIENFELD



DEUTSCH

FRANÇAIS

NEDERLANDS

ITALIANO

ESPAÑOL

PORTUGUÊS

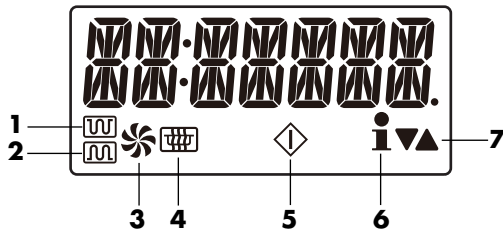

D BEDIENFELD

Anzeigen und Symbole

1. Symbol für **GRILL OBEN**
2. Symbol für **GRILL UNTEN**
3. Symbol für **HEISSLUFT**
4. Symbol für **MIKROWELLE**
5. Symbol für **GARVORGANG**
6. Symbol für **INFORMATION**
7. Symbol für **KÜRZER/LÄNGER**

Bedienungstasten

8. **ZEITEINGABE**-Tasten
Ihr Gerät lässt sich bis zu 99 Minuten und 90 Sekunden programmieren. (99.90).

9. **KOMBIBETRIEBS**-Taste:

1 x DRÜCKEN = MIKROWELLE + HEISSLUFT

2 x DRÜCKEN = MIKROWELLE + GRILL OBEN

3 x DRÜCKEN = MIKROWELLE + GRILL UNTEN

10. **HEISSLUFT (°C)**-Taste

Zum Ändern der Heißlufttemperatur

11. **KÜRZER/LÄNGER**-Tasten

12. **GAR-AUTOMATIK**-Tasten

13. **AUFTAU-AUTOMATIK**-Taste

14. **PIZZA**-Taste

15. **GEWICHTSEINGABE**-Tasten

16. **SPRACHEN**-Taste

17. **START** / +1 min -Taste

18. **STOP**-Taste

19. **INFO/UHR**-Taste

20. **EXPRESS PIZZA**-Taste

21. **FUN MENÜ**-Tasten

22. **GRILLBETRIEBS**-Taste:

1 x DRÜCKEN = GRILL OBEN

2 x DRÜCKEN = GRILL UNTEN

3 x DRÜCKEN = GRILL OBEN + UNTEN

23. **MIKROWELLEN-LEISTUNGSTUFEN**-Taste
Zum Ändern der Mikrowellenleistung in Watt





TABLEAU DE COMMANDE/BEDIENINGSPANEEL

F TABLEAU DE COMMANDE

Affichage numérique et témoins

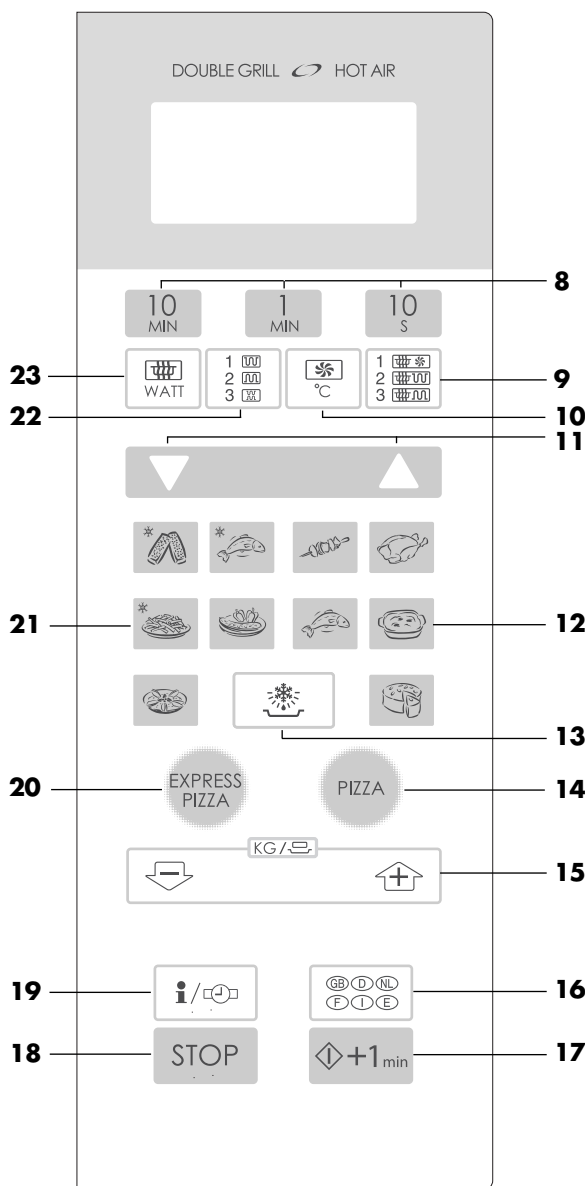
1. Témoin **GRIL HAUT**
2. Témoin **GRIL BAS**
3. Témoin **CONVECTION**
4. Témoin **MICRO-ONDES**
5. Témoin **CUISSON EN COURS**
6. Témoin **INFORMATION**
7. Témoins **MOINS/PLUS**

Touches de fonctionnement

8. Touches **TEMPS**
Votre four peut être programmé pour une durée atteignant 99 minutes 90 secondes (99.90).
9. Touche **MODE COMBINE:**
 - 1 PRESSION = MICROONDES + CONVECTION
 - 2 PRESSIONS = MICROONDES + GRIL HAUT
 - 3 PRESSIONS = MICROONDES + GRIL BAS
10. Touche **CONVECTION (° C)**
Appuyer pour changer le réglage de la convection
11. Touches **MOINS/PLUS**
12. Touche **CUISSON AUTO**
13. Touche **DECONGELATION AUTO**
14. Touche **PIZZA**
15. Touches **POIDS DONNÉES**
16. Touche **LANGUE**
17. Touche **DEPART** / + 1 min
18. Touche **STOP (ARRET)**
19. Touche **INFO/HORLOGE**
20. Touche **EXPRESS PIZZA**
21. Touche **FUN MENUS**
22. Touche **MODE GRIL:**
 - 1 PRESSION = GRIL HAUT
 - 2 PRESSIONS = GRIL BAS
 - 3 PRESSIONS = GRIL HAUT + BAS
23. Touche **NIVEAU DE PUISSANCE MICRO-ONDES**
Appuyer pour changer les réglages de puissance du four micro-ondes

NL BEDIENINGSPANEEL

Digitaal display en lichtjes

1. **BOVENSTE GRILL**-lichtje
2. **ONDERSTE GRILL**-lichtje
3. **CONVECTIEWARMTE**-lichtje
4. **MAGNETRON**-lichtje
5. **KOKEN**-lichtje
6. **INFORMATIE**-lichtje
7. **MINDER/MEER**-lichtje

Bedieningstoetsen

8. **TIJD**-toetsen
Uw oven kan tot op 99 minuten 90 seconden worden ingesteld (99.90).
9. **COMBIKOKEN**-toetsen:
 - DRUK 1 KEER OP = MAGNETRON EN CONVECTIE
 - DRUK 2 KEER OP = MAGNETRON EN BOVENGRILL
 - DRUK 3 KEER OP = MAGNETRON EN ONDERGRILL
10. **CONVECTIEWARMTE (° C)**-toets
Druk de toets in om de convection-instelling te wijzigen
11. **MINDER/MEER**-toetsen
12. **AUTOMATISCH KOOKPROGRAMMA**-toets
13. **AUTOMATISCH ONTDOOIPROGRAMMA**-toets
14. **PIZZA**-toets
15. **GEWICHT**-toetsen
16. **TAAL**-toets
17. **START** / + 1 min-toets
18. **STOP**-toets
19. **INFO/KLOK**-toets
20. **EXPRESS PIZZA**-toets
21. **FUN MENUS**-toets
22. **GRILL**-toetsen:
 - DRUK 1 KEER OP = BOVENGRILL
 - DRUK 2 KEER OP = ONDERGRILL
 - DRUK 3 KEER OP = BOVENEN ONDERGRILL
23. **MAGNETRONVERMOGENNIVEAU**-toets
Hiermee stelt u het vermogen van uw magnetron in

PANNELLO DI CONTROLLO/PANEL DE MANDOS

I PANNELLO DI CONTROLLO

Display digitale ed indicatori

1. Indicatore **GRILL SUPERIORE**
2. Indicatore **GRILL INFERIORE**
3. Indicatore **CONVEZIONE**
4. Indicatore **MICROONDE**
5. Indicatore **COTTURA IN CORSO**
6. Indicatore **INFORMAZIONI**
7. Indicatore **MENO/PIÙ**

Pulsanti di funzione

8. Pulsanti **TEMPO**
Il forno si può programmare fino a 99 minuti 90 secondi (99.90).
9. Pulsante **COTTURA COMBINATA:**
 -  1 PRESSIONE = MICROONDE + CONVEZIONE
 -  2 PRESSIONI = MICROONDE + GRILL SUPERIORE
 -  3 PRESSIONI = MICROONDE + GRILL INFERIORE
10. Pulsante **CONVEZIONE (° C)**
Premere per cambiare l'impostazione della convezione di calore
11. Pulsanti **MENO/PIÙ**
12. Pulsante **COTTURA AUTOMATICO**
13. Pulsante **SCONGELAMENTO RAPIDO**
14. Pulsante **PIZZA**
15. Pulsanti **PESO IMMISSIONE**
16. Pulsante **LINGUA**
17. Pulsante **INIZIO**  /+ 1 min
18. Pulsante di **ARRESTO (STOP)**
19. Pulsante di **INFO/OROLOGIO**
20. Pulsante **EXPRESS PIZZA**
21. Pulsante **FUN MENUS**
22. Pulsante **GRILL:**
 -  1 PRESSIONE = GRILL SUPERIORE
 -  2 PRESSIONI = GRILL INFERIORE
 -  3 PRESSIONI = GRILL SUPERIORE + INFERIORE
23. Pulsante di **LIVELLO POTENZA MICROONDE**
Premere per modificare l'impostazione

E PANEL DE MANDOS

Display e indicadores digitales

1. Indicador de **GRILL SUPERIOR**
2. Indicador de **GRILL INFERIOR**
3. Indicador de **CONVECCIÓN**
4. Indicador de **MICROONDAS**
5. Indicador de **COCCIÓN EN CURSO**
6. Indicador de **INFORMACIÓN**
7. Indicador **MENOS/MÁS**

Teclas de operación

8. Teclas **TIEMPO**
El horno puede programarse para hasta 99 minutos 90 segundos (99.90).
9. Tecla de **MODO COMBINADO:**
 -  1 PULSACIÓN = MICROONDAS + CONVECCIÓN
 -  2 PULSACIONES = MICROONDAS + GRILL SUPERIOR
 -  3 PULSACIONES = MICROONDAS + GRILL INFERIOR
10. Tecla de **CONVECCIÓN (° C)**
Presione para cambiar el ajuste de convección
11. Teclas **MENOS/MÁS**
12. Tecla de **COCCIÓN AUTOMÁTICA**
13. Tecla de **DESCONGELACIÓN AUTOMÁTICA**
14. Tecla de **PIZZA**
15. Teclas **PESO INTRODUCIR**
16. Tecla de **IDIOMA**
17. Tecla **INICIO**  /+ 1 min
18. Tecla de **PARADA (STOP)**
19. Tecla de **INFO/RELOJ**
20. Tecla de **EXPRESS PIZZA**
21. Tecla de **FUN MENUS**
22. Tecla del **MODO CON GRILL:**
 -  1 PULSACIÓN = GRILL SUPERIOR
 -  2 PULSACIONES = GRILL INFERIOR
 -  3 PULSACIONES = GRILL SUPERIOR + INFERIOR
23. Tecla de **NIVEL DE POTENCIA MICROONDAS**
Pulse esta tecla para cambiar el nivel de potencia

DEUTSCH

FRANÇAIS

NEDERLANDS

ITALIANO

ESPAÑOL

PORTUGUÊS









PAINEL DE COMANDOS

P PANEL DE MANDOS

Visor digital e indicadores

1. Indicador de **GRILL SUPERIOR**
2. Indicador de **GRILL INFERIOR**
3. Indicador de **CONVECÇÃO**
4. Indicador de **MICRO-ONDAS**
5. Indicador de **COZEDURA EM CURSO**
6. Indicador de **INFORMAÇÃO**
7. Indicador de **MAIS/MENOS**

Teclas de funcionamento

8. Teclas de **TEMPO**
O seu forno pode ser programado por até 99 minutos 90 segundos (99.90).
9. Tecla **DUAL MODE** (modo duplo):
 -  PRESSIONAR 1 VEZ = MICROONDAS E CONVECÇÃO
 -  PRESSIONAR 2 VEZES = MICROONDAS E GRELHADOR SUPERIOR
 -  PRESSIONAR 3 VEZES = MICROONDAS E GRELHADOR INFERIOR
10. Tecla de **CONVECÇÃO (° C)**
Premir para alterar as definições de convecção.
11. Teclas de **MENOS/MAIS**
12. Tecla de **AUTO COZEDURA**
13. Tecla de **AUTO DESCONGELAMENTO**
14. Tecla de **PIZZA**
15. Teclas de **PESO**
16. Tecla de **IDIOMA**
17. Tecla **INICIAR**  / +1 min
18. Tecla de **STOP**
19. Tecla de **INFO/RELÓGIO**
20. Tecla de **RÁPIDO PIZZA**
21. Tecla de **FUN MENUS**
22. Tecla **GRILL MODE** (modo grelhador):
 -  PRESSIONAR 1 VEZ = GRELHADOR SUPERIOR
 -  PRESSIONAR 2 VEZES = GRELHADOR INFERIOR
 -  PRESSIONAR 3 VEZES = GRELHADOR SUPERIOR E INFERIOR
23. Tecla de **NÍVEL DE POTÊNCIA DO MICRO-ONDAS**
Premir para alterar as definições da potência do micro-ondas.



WICHTIGE SICHERHEITSHINWEISE

WICHTIG FÜR IHRE SICHERHEIT: LESEN SIE DIE FOLGENDEN HINWEISE AUFMERKSAM DURCH, UND BEWAHREN SIE DIE BEDIENUNGSANLEITUNG AUF.

Zur Vermeidung von Feuer

Mikrowellengeräte sollten während des Betriebs nicht unbeaufsichtigt gelassen werden. Zu hohe Leistungsstufen oder zu lange Garzeiten können das Gargut überhitzen und Feuer verursachen.

Dieses Gerät ist für den Einsatz auf einer Arbeitsfläche oder zum Einbau vorgesehen. Das Gerät niemals in einen Schrank stellen.

Wenn das Gerät eingebaut werden soll, muss der von SHARP zugelassene Einbaurahmen EBR-5000 verwendet werden. Er ist über Ihren Händler erhältlich. Näheres bitte in der dazugehörigen Anleitung nachschlagen oder sich beim Händler nach der korrekten Installationsweise erkundigen. Die Sicherheit und Qualität dieses Produkts ist nur bei Verwendung des genannten Einbaurahmens gewährleistet.

Die Steckdose muss ständig zugänglich sein, so dass der Netzstecker im Notfall einfach abgezogen werden kann. Die Netzspannung muss 230 V Wechselstrom, 50 Hz betragen und sollte mit einer Sicherung von mindestens 16A oder einem Sicherungsautomaten von mindestens 16A ausgestattet sein.

Eine getrennte, nur dem Betrieb dieses Geräts dienende Schaltung, sollte vorgesehen werden.

Das Gerät nicht an Orten aufstellen, an denen Wärme erzeugt wird, z.B. in der Nähe eines konventionellen Herdes. Das Gerät nicht an Orten aufstellen, an denen eine hohe Luftfeuchtigkeit vorhanden ist oder sich Kondenswasser bilden kann.

Das Gerät nicht im Freien lagern oder aufstellen.

Wird Rauch festgestellt, so ist das Gerät auszuschalten oder der Netzstecker abzuziehen und die Tür geschlossen zu halten, damit eventuelle Flammen erstickt werden.

Geschirr sollte vor Gebrauch auf Mikrowellentauglichkeit überprüft werden. Siehe Seite D-27-28. Für das Garen mit Mikrowelle nur für Mikrowellengeräte vorgesehene Behälter und Geschirr verwenden.

Niemals das Gerät unbeaufsichtigt lassen, wenn Kunststoff- oder Papier-Behälter zum Garen oder Erwärmen von Lebensmitteln verwendet werden. Diese könnten überhitzen und sich entzünden.

Den Spritzschutz für den Hohlleiter, den Garraum und den Drehteller nach Verwendung reinigen. Zurückbleibende Fettspritzer können überhitzen, zu rauchen beginnen oder sich entzünden.

Keine brennbaren Materialien in der Nähe des Gerätes oder den Lüftungsöffnungen lagern.

Niemals die Lüftungsöffnungen blockieren.

Alle Metallverschlüsse, Drähte usw. von Lebensmitteln und Verpackungen entfernen. Funkenbildung auf Metalloberflächen kann zu Feuer führen. Das Mikrowellengerät nicht zum Frittieren von Lebensmitteln in Öl oder Fett verwenden. Temperaturen können nicht kontrolliert werden und

das Fett kann sich entzünden.

Zum Herstellen von Popcorn sollte nur für Mikrowellengeräte vorgesehenes Popcorn-Geschirr verwendet werden.

Keine Lebensmittel oder andere Gegenstände im Gerät lagern.

Die Einstellungen nach dem Starten des Gerätes überprüfen um sicherzustellen, dass das Gerät wie gewünscht arbeitet.

Zur Vermeidung von Überhitzung und Feuer sollte besonders vorsichtig vorgegangen werden, wenn Lebensmittel mit einem besonders hohen Zucker- oder Fettgehalt gekocht oder aufgewärmt werden, z.B. Würstchen, Kuchen oder weihnachtliche Süßspeisen. Diese Bedienungsanleitung und den Kochbuch-Ratgeber zusammen verwenden.

Zur Vermeidung von Verletzungen

WARNHINWEIS:

Das Gerät nicht betreiben, wenn es beschädigt ist oder Fehlfunktionen aufweist. Überprüfen Sie vor dem Betrieb die folgenden Punkte:

- Die Tür muss einwandfrei schließen und darf nicht schlecht ausgerichtet oder verzogen sein.
- Die Scharniere und Türsicherheitsverriegelungen dürfen nicht gebrochen oder lose sein.
- Die Türdichtungen und Dichtungsoberflächen dürfen nicht beschädigt sein.
- Im Garraum und an der Tür dürfen keine Dellen oder andere Beschädigungen vorhanden sein.
- Das Netzkabel und der Netzstecker dürfen nicht beschädigt sein.

Falls die Tür bzw. die Türdichtungen beschädigt sind, darf das Gerät, vor der Reparatur durch eine kompetente Person, nicht betrieben werden.

Nehmen Sie unter keinen Umständen Reparaturen oder Änderungen an Ihrem Mikrowellengerät selbst vor. Reparaturen, insbesondere solche, bei denen die Abdeckung des Geräts entfernt werden muss, dürfen ausschließlich von entsprechend qualifizierten Technikern vorgenommen werden.

Das Gerät nicht bei geöffneter Tür oder mit auf irgendeine Weise veränderter Türsicherheitsverriegelung betreiben.

Niemals das Gerät betreiben, wenn sich Gegenstände zwischen den Türdichtungen und den abdichtenden Oberflächen befinden.

Vermeiden Sie die Ansammlung von Fett oder Verschmutzungen auf der Türdichtung und angrenzenden Teilen. Säubern Sie die Mikrowelle in regelmäßigen Abständen und entfernen Sie alle Essensreste. Bitte folgen Sie den Hinweisen im Kapitel "Reinigung und Pflege" auf Seite D-24. Wird das Gerät nicht sauber gehalten, kann dies die Oberfläche beeinträchtigen und sich negativ auf die Lebensdauer des Geräts auswirken. Schlimmstenfalls kann die Sicherheit des Geräts beeinträchtigt werden.

Personen mit HERZSCHRITTMACHERN sollten ihren Arzt oder den Hersteller des Herzschrittmachers nach Vorsichtsmaßnahmen beim Umgang mit Mikrowellengeräten befragen.

WICHTIGE SICHERHEITSHINWEISE



Zur Vermeidung von elektrischem Schlag

Unter keinen Umständen sollte das äußere Gehäuse entfernt werden.

Niemals Flüssigkeiten in die Öffnungen der Türsicherungsverriegelung oder Lüftungsöffnungen kommen lassen oder Gegenstände in diese Öffnungen stecken. Wenn größere Mengen Flüssigkeiten verschüttet werden, müssen Sie sofort das Gerät ausschalten, den Netzstecker ziehen und den SHARP-Kundendienst anfordern.

Niemals das Netzkabel bzw. den Netzstecker in Wasser oder andere Flüssigkeiten legen.

Das Netzkabel nicht über die scharfe Kante eines Tisches oder einer Arbeitsplatte führen.

Das Netzkabel von erwärmten Oberflächen fernhalten, einschließlich Geräterückseite.

Auf keinen Fall versuchen, die Garraumlampe selbst auszuwechseln, sondern nur von einem von SHARP autorisierten Elektriker auswechseln lassen! Wenn die Garraumlampe ausfallen sollte, wenden Sie sich bitte an Ihren Elektrohändler oder eine von SHARP autorisierte Kundendienststelle!

Wenn das Netzkabel beschädigt ist, muss es durch ein neues Spezialkabel ersetzt werden.

Bitte das Auswechseln durch einen von SHARP autorisierten Kundendienst vornehmen lassen.

Zur Vermeidung von Explosionen und plötzlichem Sieden:

WARNUNG: Speisen in flüssiger und anderer Form dürfen nicht in verschlossenen Gefäßen erhitzt werden, da sie explodieren könnten. Die Erhitzung von Getränken durch Mikrowellen kann verspätetes Aufwallen verursachen. Bei der Handhabung der Gefäße ist daher Vorsicht geboten.

Niemals verschlossene Behälter verwenden. Verschlüsse und Abdeckungen entfernen. Verschlossene Behälter können durch den Druckanstieg selbst nach dem Ausschalten des Gerätes noch explodieren.

Beim Erhitzen von Flüssigkeiten vorsichtig sein. Behälter mit großer Öffnung verwenden, damit entstehende Blasen entweichen können.

Niemals Flüssigkeiten in schmalen, hohen Gefäßen (z.B. Babyflaschen) erhitzen, da der Inhalt herausspritzen kann und zu Verbrennungen führen könnte.

Um Verbrennungen durch plötzliches Überkochen (Siedeverzug) zu vermeiden:

1. Stellen Sie keine extrem langen Zeiten ein (siehe Seite 35).
2. Die Flüssigkeiten vor dem Kochen/Erhitzen umrühren.
3. Es wird empfohlen, während des Erhitzens einen Glasstab oder ähnlichen Gegenstand (kein Metall) in den Behälter zu stecken.
4. Nach dem Erhitzen die Flüssigkeiten noch mindestens 20 Sekunden im Gerät stehen lassen, um verspätetes Aufwallen durch Siedeverzug zu verhindern.

Eier nicht in der Schale kochen. Hartgekochte Eier dürfen nicht in Mikrowellengeräten erwärmt werden, da sie selbst nach der Erwärmung explodieren können. Zum Kochen

oder Aufwärmen von Eiern, die nicht verquirlt oder verrührt wurden, das Eigelb und Eiweiss anstecken, damit es nicht explodiert. Vor dem Aufwärmen im Mikrowellengerät die Schale von gekochten Eiern entfernen und die Eier in Scheiben schneiden.

Die Schale von Lebensmitteln, z.B. Kartoffeln, Würstchen oder Obst, vor dem Garen anstecken, damit der Dampf entweichen kann.

Zur Vermeidung von Verbrennungen

WARNUNG: Der Inhalt von Saugflaschen und Baby-Nahrungsbehältnissen muss vor dem Gebrauch geschüttelt bzw. gerührt werden, um Verbrennungen zu vermeiden.

Beim Entnehmen von Gargut aus dem Garraum sollten Topflappen o.ä. verwendet werden.

Behälter, Popcorneschirr, Kochbeutel, usw. immer vom Gesicht und den Händen abgewandt öffnen, um Verbrennungen durch Dampf und Siedeverzug zu vermeiden.

Um Verbrennungen zu vermeiden, immer die Lebensmittelltemperatur prüfen und umrühren, bevor Sie das Gargut servieren. Besondere Vorsicht ist geboten, wenn die Lebensmittel oder Getränke an Babys, Kinder oder ältere Personen weitergereicht werden. Leicht zugängliche Teile können während des Gebrauchs heiß werden.

Die Temperatur des Behälters ist kein echter Hinweis auf die tatsächliche Temperatur des Lebensmittels oder Getränks; immer die Temperatur prüfen.

Halten Sie beim Öffnen der Gerätetür ausreichenden Abstand, um Verbrennungen durch austretende Hitze oder Dampf zu vermeiden.

Schneiden Sie gefüllte, gebackene Speisen nach dem Garen in Scheiben, um den Dampf entweichen zu lassen und Verbrennungen zu vermeiden.

Zur Vermeidung von Fehlbedienung durch Kinder

WARNUNG: Kinder dürfen das Gerät nur unter Aufsicht benutzen oder wenn sie ausreichende Anweisungen zur sicheren Benutzung erhalten haben und die Gefahren eines unsachgemäßen Gebrauchs verstehen.

Dieses Gerät darf von Personen (einschließlich Kindern) mit eingeschränkten physischen, sensorischen oder geistigen Fähigkeiten bzw. mangelnder Erfahrung oder Kenntnissen nur dann verwendet werden, wenn sie unter Aufsicht einer für ihre Sicherheit verantwortlichen Person stehen oder von dieser in der Verwendung des Gerätes unterwiesen wurden.

Kinder sind zu beaufsichtigen und sollten nicht mit dem Gerät spielen.

Wenn das Gerät in der Betriebsart GRILL, HEISSLUFT, PORTIONS-AUTOMATIK, KOMBI- und AUTOMATIKBETRIEB (außer AUFTAU-AUTOMATIK), sollten Kinder wegen der entstehenden Hitze das Gerät nur unter Aufsicht von Erwachsenen benutzen.



WICHTIGE SICHERHEITSHINWEISE

Nicht an die Gerätetür lehnen oder an der Tür hängend schwingen. Das Mikrowellengerät ist kein Spielzeug! Kinder sollten mit allen wichtigen Sicherheitshinweisen vertraut gemacht werden: z.B. Verwendung von Topflappen und vorsichtiges Abnehmen von Deckeln. Beachten Sie besonders Verpackungen, die Lebensmittel knusprig machen (z.B. selbstbräunende Materialien), indem sie besonders heiß werden.

Sonstige Hinweise

Niemals das Gerät auf irgendeine Weise verändern.

Das Gerät während des Betriebs nicht bewegen.

Dieses Gerät ist nur für den Hausgebrauch vorgesehen und darf nur zum Garen von Lebensmitteln verwendet werden. Es eignet sich nicht für gewerbliche Zwecke oder den Gebrauch in einem Labor.

Zur Vermeidung von Fehlfunktionen und Beschädigungen dieses Gerätes

Das Gerät niemals leer in Betrieb nehmen, es sei denn, dies wird in der Bedienungsanleitung ausdrücklich empfohlen (siehe Seite D-8). Durch Inbetriebnahme des Gerätes ohne Gargut kann das Gerät beschädigt werden.

Bei der Verwendung von Bräunungsgeschirr oder selbsterwärmenden Materialien muss eine hitzebeständige Isolierung (z.B. ein Porzellanteller) zwischen Geschirr und Drehteller gestellt werden. Dadurch werden Beschädigungen des Drehtellers durch Wärme vermieden. Die angegebene Aufheizzeit für das

Geschirr sollte nicht überschritten werden.

Kein Metallgeschirr verwenden, da Mikrowellen reflektiert werden und dies zu Funkenbildung führt. Keine Konserven in das Gerät stellen.

Nur den für dieses Gerät vorgesehenen Drehteller verwenden.

Während das Gerät arbeitet, keine Gegenstände auf das äußere Gehäuse stellen.

Keine Kunststoffbehälter für den Mikrowellenbetrieb verwenden, wenn das Gerät nach dem Gebrauch der **GRILL-**, der **HEISSLUFT-**, der **KOMBI-**, der **PORTIONS-AUTOMATIK-** oder der **AUTOMATIK-**Betriebsart (außer **AUFTAU-AUTOMATIK**) noch heiß ist, da diese sonst schmelzen könnten. In diesen Betriebsarten dürfen keine Kunststoffbehälter verwendet werden, es sei denn, der Hersteller weist auf deren Eignung zu diesem Zweck hin.

HINWEISE:

Bei Fragen zum Anschluss des Gerätes wenden Sie sich bitte an einen autorisierten Elektrofachmann.

Sowohl der Hersteller als auch der Händler können keine Verantwortung für Beschädigungen des Gerätes oder Verletzungen von Personen übernehmen, die als Folge eines falschen elektrischen Anschlusses entstehen.

Wasserdampf und Tropfen können sich auf den Wänden im Innenraum bzw. um die Türdichtungen und Dichtungsoberflächen bilden. Dies ist normal und ist kein Anzeichen für den Austritt von Mikrowellen oder einer sonstigen Fehlfunktion.



AUFSTELLANWEISUNGEN

1. Alles Verpackungsmaterial aus dem Innern des Gerätes entfernen. Entfernen Sie die lose Plastikfolie, die sich zwischen der Tür und dem Garraum befindet. Die gesamte Schutzfolie und auch den Aufkleber von der Außenseite der Gerätetür entfernen.

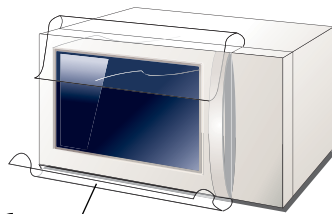

✓ Entfernen

2. Überprüfen, ob das Gerät beschädigt ist.
3. Das Mikrowellengerät auf einer flachen, geraden Oberfläche aufstellen, die stabil genug ist, das Gewicht des Gerätes und der darin zubereiteten Lebensmittel zu tragen. Dieses Gerät ist für den Einsatz auf einer Arbeitsfläche oder zum Einbau vorgesehen. Das Gerät niemals in einen Schrank stellen. Beim Einbau des Gerätes in ein Küchenelement siehe "Zur Vermeidung von Feuergefahr" auf Seite D-1.

4. Die Tür der Mikrowelle kann während des Garbetriebes heiß werden. Stellen oder montieren Sie die Mikrowelle in einer Entfernung von etwa 85 cm oder mehr vom Boden entfernt. Halten Sie Kinder davon ab, die Tür zu berühren, damit sie sich nicht verbrennen.

5. Das Netzkabel darf nicht über heiße oder scharfe Oberflächen geführt werden, wie zum Beispiel über den heißen Lüftungsöffnungen an der oberen Rückwand des Gerätes.

6. Stellen Sie sicher, dass der Abstand über der Mikrowelle mindestens 19 cm beträgt.

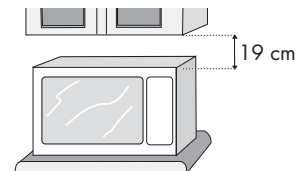

7. Den Netzstecker des Mikrowellengerätes mit einer normalen, geerdeten Steckdose verbinden.

VOR INBETRIEBNAHME



Das Gerät wird mit eingestelltem "Energiesparmodus" geliefert. Wenn Sie das Gerät das erste Mal anschließen erscheint keine Anzeige auf dem digitalen Display.

Betrieb der Mikrowelle im Energiesparmodus:

1. Verbinden Sie das Gerät mit der Steckdose. Die Anzeige zeigt dabei noch nichts an.
2. Öffnen Sie die Tür. Auf der Anzeige erscheint "SELECT LANGUAGE" in 6 Sprachen.
3. Schließen Sie die Tür.
4. Die gewünschte Sprache wählen (siehe unten).
5. Heizen Sie den Grill des Gerätes ohne Nahrungsmittel auf (siehe Seite D-8).

HINWEIS:

Sie können auf Wunsch den Uhrenmodus einstellen (siehe Seite D-6). Durch Einstellen der Uhr wird der Energiesparmodus deaktiviert.

TIPPS FÜR DIE BEDIENUNG:

Ihre Mikrowelle verfügt über ein 'Info-Display-System', das Ihnen schrittweise Anleitungen zu allen Funktionen und Tasten des Geräts liefert. Jedesmal, wenn Sie eine Taste drücken, erscheinen auf dem digitalen Display Anleitungen zum nächsten Bedienungsschritt.

DEUTSCH

Wenn Sie das Gerät im Energiesparmodus betreiben und länger als 3 Minuten nicht verwenden (d. h. die Tür schließen, die **STOP**-Taste drücken oder das Ende einer eingestellten Garzeit erreichen), ist die Mikrowelle erst wieder einsatzbereit, nachdem Sie die Tür öffnen und schließen.

AUSWÄHLEN DER SPRACHE



SPRACHEN-Taste drücken	SPRACHE
einmal	ENGLISH
zweimal	DEUTSCH
dreimal	NEDERLANDS
viermal	FRANCAIS
fünfmal	ITALIAN
sechsmal	ESPANOL

Die zu Beginn eingestellte Sprache des Geräts ist Englisch. Sie können auf Wunsch eine andere Sprache wählen, indem Sie die **SPRACHEN**-Taste drücken und durch die verfügbaren Optionen gehen (siehe Tabelle gegenüber). Drücken Sie anschließend die **START**  / **+1 min**-Taste.

Beispiel:

Angenommen, Sie möchten **Italienisch** einprogrammieren.

1. Gewünschte Sprache wählen.
2. Einstellung starten.



x5



x1



Überprüfen Sie das Display.

HINWEIS: Die gewählte Sprache bleibt auch bei unterbrochener Stromzufuhr eingestellt und gespeichert.



ENERGIESPARMODUS

Ihr Mikrowellengerät verfügt über zwei grundlegende Betriebsarten, Energiesparmodus und Uhrenmodus. Im Energiesparmodus erscheint keine Anzeige auf dem digitalen Display, wenn die Mikrowelle nicht in Betrieb ist, während im Uhrenmodus die Uhrzeit angezeigt wird.

Wenn Sie das Gerät im Energiesparmodus betreiben und länger als 3 Minuten nicht verwenden (d. h. die Tür schließen, die Taste **STOP** drücken oder das Ende einer eingestellten Garzeit erreichen), ist die Mikrowelle nicht mehr einsatzbereit.

Durch Einstellen der Uhr wird der Energiesparmodus deaktiviert.

Sie können den Energiesparmodus nach dem unten beschriebenen Verfahren manuell wiederherstellen.

Beispiel:

So schalten Sie den Energiesparmodus ein (aktuelle Zeit ist 23:35 Uhr):

1. Prüfen Sie, ob die richtige Zeit auf der Anzeige erscheint. Drücken Sie die **INFO/UHR**-Taste.
2. Drücken Sie die **1 MIN**-Taste und prüfen Sie, ob "0" auf der Anzeige erscheint.
3. Drücken Sie die **START**  / **+1min**-Taste. Die Stromversorgung wird abgeschaltet und die Anzeige erlischt.



x2



x1



x1



VERWENDUNG DER STOP-TASTE

STOP

Verwendung der **STOP**-Taste:

1. Löschen eines Eingabefehlers während des Programmierens.
2. Unterbrechen des Gerätes während des Betriebs.
3. Zum Löschen eines Programms während des Betriebs die **STOP**-Taste zweimal drücken.

EINSTELLEN DER UHR



Die Uhr läuft im 12 Stunden- oder im 24 Stunden-Format.

- 1.** Um die Uhr auf das 12 Stunden-Format einzustellen, die **INFO/UHR**-Taste zweimal drücken.

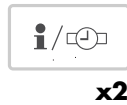

- 2.** Um die Uhr auf das 24 Stunden-Format einzustellen, die **INFO/UHR**-Taste dreimal drücken.



Beispiel:

Einstellen der Uhr auf 23 Uhr 35 Min.

- 1.** Wählen Sie die 24 Stunden-Uhr durch dreimaliges Drücken der **INFO/UHR**-Taste.

- 2.** Stellen Sie die Stunden ein. Die **ZEITEINGABE**-Tasten drücken, bis die richtige Stunde angezeigt wird.

- 3.** Durch einmaliges Drücken der **INFO/UHR**-Taste von den Stunden zu den Minuten wechseln.



- 4.** Stellen Sie die Minuten ein. Die **ZEITEINGABE**-Tasten betätigen, bis die Minuten korrekt angezeigt werden.

- 5.** Die **INFO/UHR**-Taste drücken, um die Uhr zu starten.

Überprüfen Sie das Display.



x3



x5



x1



HINWEISE:

- Drücken Sie die **STOP**-Taste, wenn Sie beim Programmieren einen Fehler gemacht haben.
- Wenn sich das Gerät im Garprozess befindet und Sie die Uhrzeit wissen möchten, drücken Sie die **INFO/UHR**-Taste. Solange Ihr Finger die Taste berührt, wird die Uhrzeit angezeigt.
- Falls die Stromversorgung Ihres Mikrowellengerätes unterbrochen wird, öffnen und schließen Sie die Tür, sobald die Spannung wieder hergestellt ist. Auf der Anzeige erscheint "ENERGIESPARMODUS UM DEN

ENERGIESPARMODUS ZU VERLASSEN UHRZEIT EINSTELLEN". Bei Stromausfall während des Garens, geht das Bedienungsprogramm und auch die Uhrzeit verloren.

- Wenn Sie die Uhrzeit neu einstellen möchten, verfahren Sie wie im obigen Beispiel.
- Wenn Sie die Uhr nicht einstellen, drücken Sie einmal die **STOP**-Taste ".0" erscheint auf dem Display. Wenn der Betrieb des Gerätes beendet ist, erscheint anstelle der Uhrzeit wieder ".0" auf dem Display.
- Bei Einstellung der Uhr wird der "Energiesparmodus" abgeschaltet.

MIKROWELLENLEISTUNG



Das Gerät weist 5 verschiedene Leistungsstufen auf. Zur Wahl der Leistungsstufe folgen Sie den Ratschlägen im nachfolgenden Kochbuch-Ratgeber.

900 WATT = 100 % Leistung
630 WATT = 70 % Leistung
450 WATT = 50 % Leistung

270 WATT = 30 % Leistung
90 WATT = 10 % Leistung

Um die Mikrowellen-Leistungsstufe einzustellen:

- Drücken Sie die **ZEITEINGABE**-Tasten, um die Zeit einzustellen.
- Um die Leistung einzustellen, die **MIKROWELLEN-LEISTUNGSSTUFEN**-Taste drücken, bis die gewünschte Leistungsstufe angezeigt wird.
 Wenn die **MIKROWELLEN-LEISTUNGSSTUFEN**-Taste einmal gedrückt wird, erscheint 900 W (100 %). Falls die gewünschte Leistungsstufe überschritten wird, die **MIKROWELLEN-LEISTUNGSSTUFEN**-Taste so lange drücken, bis die gewünschte Stufe wieder angezeigt wird.

HINWEIS: Falls die Taste nicht gedrückt wird, ist automatisch die volle Leistung 900 W (100 %) eingestellt.



GAREN MIT DER MIKROWELLE

Ihr Gerät lässt sich bis zu 99 Minuten und 90 Sekunden programmieren. (99.90).

Beispiel:

Angenommen, Sie wollen 2 Minuten und 30 Sekunden lang mit 630 W Mikrowellenleistung garen.

1. Drücken Sie die **ZEITEINGABE**-Tasten, um die Garzeit einzustellen.
2. Durch zweimaliges Drücken der **MIKROWELLEN-LEISTUNGSSTUFEN**-Taste stellen Sie die Mikrowellenleistung auf 630 W ein.
3. Drücken Sie die **START** **/+ 1 min**-Taste, um den Garvorgang zu starten.



HINWEISE:

1. Wenn die Tür während der Garzeit geöffnet wird, wird die Garzeit auf dem Display automatisch gestoppt. Sie läuft weiter, sobald die Tür geschlossen und die **START** **/+ 1 min**-Taste gedrückt wurde.
2. Wenn Sie während der Garzeit die Leistungsstufe überprüfen wollen, drücken Sie die **MIKROWELLEN-LEISTUNGSSTUFEN**-Taste.

Solange Ihr Finger die **MIKROWELLEN-LEISTUNGSSTUFEN**-Taste berührt, wird die Leistungsstufe angezeigt.

HINWEIS ZUM AUFWÄRMEN VON FERTIGGERICHTEN:

Die Fertiggerichte in eine hitzebeständige Form geben und auf dem niedrigen Rost platzieren.



GRILLBETRIEB

Ihr Mikrowellengerät verfügt über zwei Grill-Heizelemente (3 verschiedene Grill-Betriebsarten). Zuerst die Zeit und dann die gewünschte Grillbetriebsart durch Drücken der **GRILLBETRIEBS**-Taste, wie unten beschrieben, einstellen.

Einstellung	Die GRILLBETRIEBS -Taste drücken	Heizelement des Grills in Gebrauch
GRILL 1 	x1	Grill oben
GRILL 2 	x2	Grill unten
GRILL 3 	x3	Grill oben und unten gemeinsam

GRILLBETRIEB



Beispiel:

Angenommen, Sie wollen eine Speise 5 Minuten mit dem Grill oben zubereiten:

1. Die gewünschte Garzeit durch Drücken der **ZEITEINGABE**-Taste eingeben.
2. Die **GRILLBETRIEBS**-Taste einmal drücken.
3. Drücken Sie die **START** \diamond / **+1 min**-Taste, um den Garvorgang zu starten.

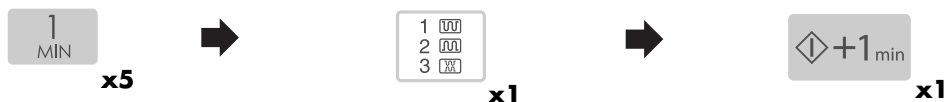

Überprüfen Sie das Display.

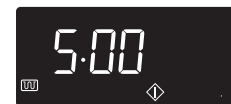

1. Zum Grillen wird die Verwendung des hohen und niedrigen Rosts empfohlen.
2. Bei der ersten Benutzung des Grills kann es zu Rauch- und Geruchsentwicklung kommen. Das ist normal und kein Anzeichen dafür, dass das Gerät funktionsuntüchtig ist. (Siehe unten 'Heizen ohne Speisen'.)
3. Nach dem Garen kann die Anzeige "KUEHLUNG" erscheinen.

WARNUNG: Die Tür, das äußere Gehäuse, der Garraum, das Zubehör, das Geschirr und besonders der Grill werden während des Betriebs sehr heiß. Verwenden Sie immer dicke Ofenhandschuhe um Verbrennungen zu vermeiden.

HEIZEN OHNE SPEISEN



Bei der ersten Benutzung des/der Grills, des Kombi-Grills oder der Heißluft kann es zu Rauch- oder Geruchsentwicklung kommen. Das ist normal und kein Anzeichen dafür, dass das Gerät funktionsuntüchtig ist. Um dieses Problem beim erstmaligen Gebrauch des Gerätes zu vermeiden, betreiben Sie den Grill oben und unten 20 Minuten lang ohne Speisen.

WICHTIG: Damit während des Grillbetriebs entstehender Rauch oder Gerüche abziehen können, öffnen Sie ein Fenster oder schalten Sie die Abzugshaube/den Ventilator ein.

1. Geben Sie die gewünschte Aufheizzeit ein. (20 Min).
2. Die **GRILLBETRIEBS**-Taste dreimal drücken.
3. Die **START** \diamond / **+1 min**-Taste einmal drücken, um den Heizvorgang zu starten.
4. Das Gerät zählt nun die Zeit zurück. Nach dem Aufheizen die Gerätetür öffnen und den Garraum auskühlen lassen.



WARNUNG: Die Gerätetür, die Außenflächen und der Garraum werden heiß. Achten Sie darauf, dass Sie sich keine Verbrennungen zuziehen, während das Gerät abkühlt.

DEUTSCH



HEISSLUFTBETRIEB

Dieses Mikrowellengerät verfügt über 10 voreingestellte Temperaturen, die aus einer Kombination von Grill oben und unten besteht.

HEISSLUFT-Taste drücken	1	2	3	4	5	6	7	8	9	10
Gerätetemperatur (° C)	250	230	220	200	180	160	130	100	70	40

Beispiel 1: Garen mit Vorheizen

Angenommen, Sie möchten auf 180° C vorheizen und 20 Minuten lang bei 180° C garen.

1. Die gewünschte Vorheiztemperatur durch fünfmaliges Drücken der **HEISSLUFT**-Taste eingeben. Auf dem Display wird 180° C angezeigt.

2. Die **START**  / **+1 min**-Taste drücken, um das Vorheizen zu starten.

Wenn die Vorheiztemperatur erreicht ist, ertönt das akustische Signal, auf dem Display wird 180° C angezeigt. Die Gerätetür öffnen und die Speisen in das Gerät geben. Die Tür schließen.



x5



x1



3. Die gewünschte Garzeit durch Drücken der **ZEITEINGABE**-Taste eingeben.

4. Drücken Sie die **START**  / **+1 min**-Taste, um den Garvorgang zu starten.

Überprüfen Sie das Display.



x2



x1



HINWEISE:

1. Wenn Sie nach dem Vorheizen bei unterschiedlichen Temperaturen garen wollen, drücken Sie die **HEISSLUFT**-Taste, bis die gewünschte Einstellung auf dem Display angezeigt wird. In dem obigen Beispiel würden Sie zur Änderung der Temperatur die **HEISSLUFT**-Taste nach der Eingabe der Garzeit drücken.
2. Wenn das Gerät die programmierte Vorheiztemperatur erreicht hat, wird diese automatisch 30 Minuten lang beibehalten. Nach 30 Minuten wechselt das Display zur Uhrzeit, falls eingestellt. Das ausgewählte HEISSLUFT-Programm wird gelöscht.
3. Nach dem Garen kühlt das Gerät automatisch ab und auf dem Display erscheint "KUEHLUNG".

HEISLUFTBETRIEB



Beispiel 2: Garen ohne Vorheizen

Angenommen, Sie wollen 20 Minuten lang bei 250° C garen.

1. Die gewünschte Garzeit durch Drücken der **ZEITEINGABE**-Taste
2. Die gewünschte Gartemperatur durch einmaliges Drücken der **HEISLUFT**-Taste eingeben. (250° C).
3. Drücken Sie die **START**  **/+ 1 min**-Taste, um den Garvorgang zu starten.

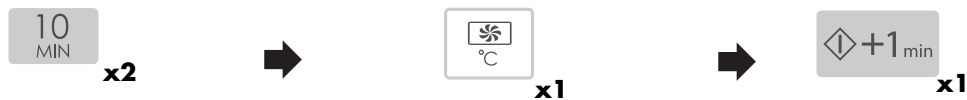

Überprüfen Sie das Display.

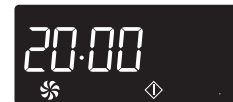

DEUTSCH

HINWEISE:

1. Nach dem Garen kühlt das Gerät automatisch ab und auf dem Display erscheint "KUEHLUNG".
2. Um die Heißlufttemperatur zu ändern, die **HEISLUFT**-Taste drücken, bis die gewünschte Temperatur auf dem Display angezeigt wird.
3. Die gemessene Temperatur des Geräts in der Heißluft-Betriebsart kann von der im Display angezeigten Temperatur abweichen. Dies ist auf das Ein- und Ausschalten der Grillelemente zurückzuführen, die die Gerätetemperatur regulieren. Das Garergebnis wird dadurch nicht beeinflusst, solange Sie die Anweisungen in der Bedienungsanleitung und dem Kochbuch befolgen.

WARNUNG: Die Tür, das äußere Gehäuse, der Garraum, das Zubehör, das Geschirr und besonders der Grill werden während des Betriebs sehr heiß. Verwenden Sie immer dicke Ofenhandschuhe um Verbrennungen zu vermeiden.



KOMBI-BETRIEB

Ihr Mikrowellengerät verfügt über 3 **KOMBI**-Betriebsarten, bei denen Heißluft, Grill oben oder Grill unten mit der Mikrowelle kombiniert werden. Um die **Kombi**-Betriebsart auszuwählen, die **KOMBIBETRIEBS**-Taste dementsprechend betätigen. Im Allgemeinen verkürzt die Kombi-Betriebsart die Gesamtgarzeit.

Position	die KOMBIBETRIEBS -Taste drücken	Mikrowellen-leistung	Garmethode
KOMBI 1 	 x1	270 W	Heißluft 250° C
KOMBI 2 	 x2	270 W	Grill oben
KOMBI 3 	 x3	270 W	Grill unten

HINWEISE: Die Leistungseinstellungen sind variabel:

- KOMBI 1: Die Heißlufttemperatur kann in zehn Stufen von 40° C bis 250° C eingestellt werden.
Die Mikrowellenleistungsstufen können in drei Stufen von 90 W bis 450 W eingestellt werden.
- KOMBI 2 & 3: Die Mikrowellenleistungsstufen können in fünf Stufen von 90 W bis 900 W eingestellt werden.

Beispiel 1:

Angenommen, Sie wollen mit KOMBI 1 für 20 Minuten bei 90 W Mikrowellenleistung und 200° C HEISSLUFT garen.

- Die gewünschte Garzeit durch Drücken der **ZEITEINGABE**-Taste eingeben.
- Die Taste **KOMBIBETRIEB** einmal drücken.
- Durch zweimaliges Drücken der **MIKROWELLEN-LEISTUNGSSTUFEN**-Taste stellen Sie die Mikrowellenleistung auf 90 W ein.

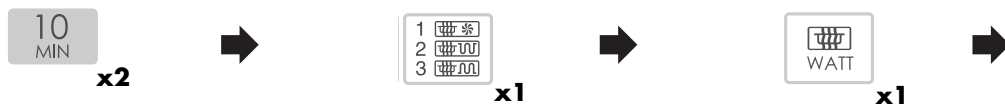

- Die gewünschte Gartemperatur durch dreimaliges Betätigen der **HEISSLUFT**-Taste (200° C) einstellen.
- Drücken Sie die **START** / **+1 min**-Taste, um den Garvorgang zu starten.



Überprüfen Sie das Display.

KOMBI-BETRIEB



Beispiel 2:

Angenommen, Sie wollen 20 Minuten mit KOMBI 2 (90 W Mikrowellenleistung und GRILL OBEN) garen.

1. Die gewünschte Garzeit durch Drücken der **ZEITEINGABE**-Taste eingeben.
2. Die Garmethode durch zweimaliges Drücken der **KOMBIBETRIEBS**-Taste wählen.
3. Die **MIKROWELLEN-LEISTUNGSSTUFEN**-Taste einmal drücken für 90 W Mikrowellenleistung.

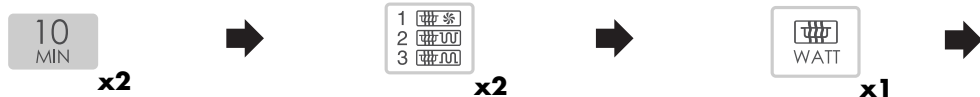

4. Drücken Sie die **START** **/+ 1 min**-Taste, um den Garvorgang zu starten.

Überprüfen Sie das Display.



Beispiel 3:

Angenommen, Sie wollen mit KOMBI 3 für 20 Minuten bei 90 W Mikrowellenleistung und GRILL UNTEN garen.

1. Die gewünschte Garzeit durch Drücken der **ZEITEINGABE**-Taste eingeben.
2. Die Garmethode durch dreimaliges Drücken der **KOMBIBETRIEBS**-Taste wählen.
3. Die **MIKROWELLEN-LEISTUNGSSTUFEN**-Taste einmal drücken für 90 W Mikrowellenleistung.

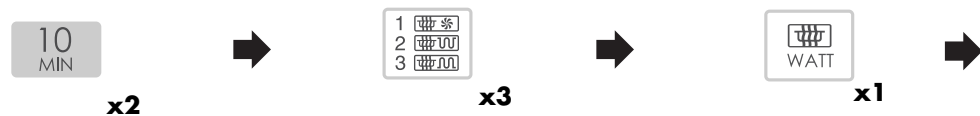

4. Drücken Sie die **START** **/+ 1 min**-Taste, um den Garvorgang zu starten.

Überprüfen Sie das Display.

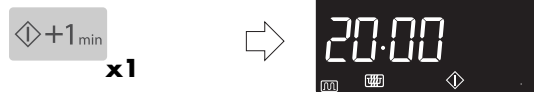

WARNUNG:

Die Tür, das äußere Gehäuse, der Garraum, das Zubehör, das Geschirr und besonders der Grill werden während des Betriebs sehr heiß. Verwenden Sie immer dicke Ofenhandschuhe um Verbrennungen zu vermeiden.

HINWEISE:

1. Nach dem Garen kühlt das Gerät automatisch ab und auf dem Display erscheint "KUEHLUNG". Um dies zu löschen, drücken Sie die **STOP**-Taste.
2. Die gemessene Temperatur des Geräts in der Heißluft-Betriebsart kann von der im Display angezeigten Temperatur abweichen. Dies ist auf das Ein- und Ausschalten der Grillelemente zurückzuführen, die die Gerätetemperatur regulieren. Das Garergebnis wird dadurch nicht beeinflusst, solange Sie die Anweisungen in der Bedienungsanleitung und dem nachfolgenden Kochbuch-Ratgeber befolgen.



ANDERE NÜTZLICHE FUNKTIONEN

1. GAREN MIT VERSCHIEDENEN GARFOLGEN

Diese Funktion ermöglicht das Garen anhand von bis zu 4 manuellen Garprogrammen. Für die Betriebsart GRILL, HEISSLUFT und KOMBI-GAREN können bis zu zwei Stufen innerhalb einer Sequenz programmiert werden.

Beispiel:

Garen : 2 Minuten und 30 Sekunden bei 630 W Mikrowellenleistung (Stufe 1)
5 Minuten nur mit dem Grill oben (Stufe 2)

STUFE 1

- Die gewünschte Garzeit durch Drücken der **ZEITEINGABE**-Tasten eingeben.
- Die Garmethode durch zweimaliges Drücken der **MIKROWELLEN-LEISTUNGSSTUFEN**-Taste wählen.



STUFE 2

- Die gewünschte Zeit durch Drücken der **ZEITEINGABE**-Taste eingeben.
- Die Garmethode durch einmaliges Drücken der **GRILLBETRIEBS**-Taste wählen.
- Drücken Sie die **START** / **+1 MIN**-Taste, um den Garvorgang zu starten.

Überprüfen Sie das Display.



(Das Gerät beginnt für 2 Minuten und 30 Sekunden bei 630 W Mikrowellenleistung mit dem Garen und setzt dann 5 Minuten lang nur den oberen Grill ein).

2. PLUS 1MIN-FUNKTION

Mit der **START** / **+1 MIN**-Taste können Sie die folgenden Funktionen bedienen:

a. Direktstart

Durch Drücken der **START** / **+1 MIN**-Taste können Sie den Garvorgang bei 900 W Mikrowellenleistung für 1 Minute direkt starten.



HINWEIS:

Um einen Missbrauch durch Kinder zu verhindern, kann die **START** / **+1 MIN**-Taste nur 3 Minuten nach dem vorausgehenden Bedienungsschritt, d. h. Schließen der Tür oder Drücken der **STOP**-Taste, betätigt werden.

b. Verlängern der Garzeit.

Bei manuellem Betrieb kann die Garzeit mehrfach um 1 Minute verlängert werden; wenn während des Betriebs die **START** / **+1 MIN**-Taste gedrückt wird.

ANDERE NÜTZLICHE FUNKTIONEN



3. KÜRZER / LÄNGER-Taste.

Mit den **KÜRZER** (▼)- und **LÄNGER** (▲)-Tasten können Sie die programmierten Zeiteinstellungen problemlos verkürzen oder verlängern (um die Speisen mehr oder weniger durchzugaren).

a) Ändern der vorprogrammierten Zeiteinstellung.

Beispiel:

Angenommen, Sie wollen 0,4 kg Grillspieße mit der **GAR-AUTOMATIK**-Taste und der **LÄNGER** (▲)-Taste garen.

1. Wählen Sie das gewünschte Garergebnis (gut gegart) durch einmaliges Drücken der **LÄNGER** (▲)-Taste.

2. Wählen Sie das Automatik-Menü und die Menge, indem Sie die Taste **Grillspieße** dreimal drücken.

Der Betrieb startet automatisch nach 2 Sekunden.



x1



x3



Überprüfen Sie das Display.



HINWEISE:

Zum Abbrechen von **KÜRZER** oder **LÄNGER** drücken Sie die gleiche Taste noch einmal.

Um von **LÄNGER** zu **KÜRZER** zu wechseln, drücken Sie einfach die **KÜRZER** (▼)-Taste.

Um von **KÜRZER** zu **LÄNGER** zu wechseln, drücken Sie einfach die **LÄNGER** (▲)-Taste.

b) Ändern der Garzeit bei laufendem Garvorgang.

Sie können die Garzeit um je 1 Minute vermindern oder erhöhen, indem Sie die **KÜRZER** (▼)- oder **LÄNGER** (▲)-Taste drücken.

HINWEIS:

Diese Funktion können Sie nur für manuelles Garen verwenden.



ANDERE NÜTZLICHE FUNKTIONEN

4. ÜBERPRÜFEN DER EINSTELLUNG WÄHREND DES BETRIEBS

Sie können die Leistungsstufe und die Gerätetemperatur überprüfen z.B. beim Vorheizen.

ÜBERPRÜFEN DER LEISTUNGSSTUFE:

Um während des Garvorgangs die Mikrowellenleistung zu überprüfen, drücken Sie die **MIKROWELLEN-LEISTUNGSSTUFEN**-Taste.



Solange Sie die Taste mit dem Finger drücken, wird die Leistungsstufe angezeigt.

ÜBERPRÜFEN DER HEISSLUFTTEMPERATUR:

Um während des Garens die Heißlufttemperatur zu überprüfen, die **HEISSLUFT**-Taste drücken. Während das Gerät vorgeheizt wird, kann die Gerätetemperatur überprüft werden.



Solange Sie die Taste mit dem Finger drücken, wird die Heißlufttemperatur in °C angezeigt.

5. INFORMATIONSTASTE

Jede Taste bietet nützliche Informationen. Wenn Sie die Informationen sehen wollen, drücken Sie die **INFO/UHR**-Taste, bevor Sie die gewünschte Taste betätigen.

Beispiel:

Angenommen, Sie möchten Informationen über das Menü AUTOMATISCHES GAREN Brathähnchen:

1. Wählen Sie die **INFO/UHR**-Taste Funktion.
2. Die **BRATHÄHNCHEN**-Taste einmal drücken.



x1



x1



Überprüfen Sie das Display.



HINWEISE:

1. Die Informationsmeldung wird zweimal wiederholt, anschließend wird auf dem Display die Uhrzeit angezeigt.
2. Wenn Sie die Informationen abbrechen wollen, drücken Sie die **STOP**-Taste.

PORTIONS-AUTOMATIK-BETRIEB (EXPRESS PIZZA/ FUN-MENÜS/AUTOMATISCHES GAREN)



Diese automatischen Funktionen sind speziell dafür bestimmt, die richtige Garmethode und Garzeit zu berechnen, um somit bestmögliche Resultate zu erzielen. Sie haben die Wahl zwischen 1 EXPRESS PIZZA, 5 FUN-MENÜS und 5 GAR-AUTOMATIK Menüs.

Die **EXPRESS PIZZA**-Funktion gart Tiefkühlpizza automatisch und besonders schnell.

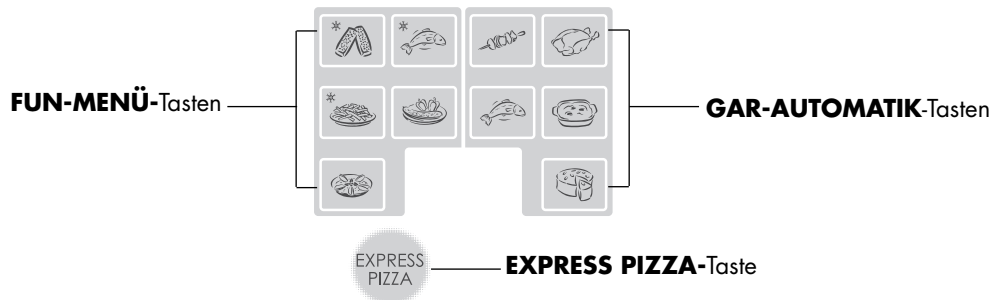

DEUTSCH

Die folgenden Punkte geben zusätzliche Informationen zur Verwendung dieser Automatikfunktionen:

1. Um die versehentliche Inbetriebnahme des Geräts zu verhindern, können die Tasten jeweils nur innerhalb von 3 Minuten nach einem Garvorgang, dem Schließen der Tür oder dem Drücken der **STOP**-Taste betätigt werden.
2. Das Gewicht der Speise durch mehrmaliges Drücken der entsprechenden Taste eingeben, bis das gewünschte Gewicht angezeigt wird (mit Ausnahme der FUN-MENÜS "Vegetarische Gerichte" und "Desserts"). Nur das Gewicht des Garguts eingeben. Das Gewicht des Geschirrs nicht mit einbeziehen. Für Speisen, deren Gewicht höher oder niedriger ist, als es in den nachfolgenden Tabellen angegeben wird, die PIZZA-AUTOMATIK für EXPRESS PIZZA (siehe Seite D-19-20) oder den manuellen Betrieb verwenden.
3. Die programmierte Garzeit sind Mittelwerte. Falls Sie die Garzeit anpassen möchten, betätigen Sie die Tasten KÜRZER (▼) oder LÄNGER (▲) vor dem Drücken der einzelnen Tasten (siehe Seite D-14). Wenn Sie bestmögliche Pizzaresultate für EXPRESS-PIZZA wünschen, sollten Sie die PIZZA-Funktion (P-1 tiefgekühlte Pizza) siehe Seite D-19-20 wählen.
4. Die **START**-Taste braucht nicht betätigt zu werden, da das Gerät direkt nach der Eingabe des Gewichts automatisch startet.

Wenn ein Bedienungsschritt erforderlich ist (z.B. zum Wenden der Speisen), stoppt das Gerät automatisch und die erforderlichen Schritte werden auf dem Display angezeigt. Um den Garvorgang fortzusetzen, drücken Sie die Taste **START** ◊ / + 1 min.

HINWEIS:

Die Endtemperatur ist je nach Anfangstemperatur verschieden, d.h. sie ist davon abhängig, ob die Speise gekühlt war oder Raumtemperatur hatte. Stellen Sie sicher, dass Speisen nach dem Garen richtig heiß sind. Bei Bedarf können Sie die Garzeit manuell verlängern.

WARNUNG: Die Tür, das äußere Gehäuse, der Garraum, das Zubehör, das Geschirr und besonders der Grill werden während des Betriebs sehr heiß. Verwenden Sie immer dicke Ofenhandschuhe um Verbrennungen zu vermeiden.

Beispiel: Zubereitung von 0,3 kg tiefgekühlte **Pizza**.

1. Das Menü auswählen und die Menge durch einmaliges Drücken der **EXPRESS PIZZA**-Taste eingeben.

EXPRESS
PIZZA

x1



Der Betrieb startet automatisch nach 2 Sekunden.

D-16



EXPRESS PIZZA-TABELLE

TASTE	MENÜ	MENGE (Gewichtseinheit) / GESCHIRR	VERFAHREN
 EXPRESS PIZZA	Express Pizza, tiefgekühlt <small>EXPRESS</small> "Steinofen"-Pizza (dünner Teig, vorgebacken)	0,30/0,35/0,40 kg (50 g) (Ausgangstemp. -18° C) Direkt auf den Drehteller	<ul style="list-style-type: none"> Die tiefgekühlte Pizza aus der Verpackung nehmen und auf den Drehteller legen. Nach dem Garen auf einem Teller servieren.







FUN MENÜS-TABELLE

TASTE	MENÜ	MENGE (Gewichtseingabeschritt) / GESCHIRR	VERFAHREN
	Tiefgekühlte Baguettes z.B. Baguettes mit Pizza-Belag	0,15 - 0,50 kg (50 g) (Ausgangstemp. -18° C) Direkt auf den Drehteller	<ul style="list-style-type: none"> Die Baguettes aus der Verpackung nehmen und auf den Drehteller legen. Nach dem Garen auf einem Teller servieren.
	Fischstäbchen	0,20 - 0,50 kg (50 g) (Ausgangstemp. -18° C) Direkt auf den Drehteller	<ul style="list-style-type: none"> Die tiefgekühlten Fischstäbchen aus der Verpackung nehmen und auf den Drehteller legen. Nach dem Garen auf einem Teller servieren.
	Pommes frites Standardsorte und dicke Sorte (Empfohlen für die Verwendung in herkömmlichen Backöfen)	0,20 - 0,40 kg (50 g) (Ausgangstemp. -18° C) Direkt auf den Drehteller	<ul style="list-style-type: none"> Die tiefgekühlten Pommes frites aus der Verpackung nehmen und in einer Lage auf den Drehteller legen. Beim Garen von dicken Pommes die LÄNGER-Taste (▲) drücken. Nach dem Garen auf einem Teller servieren.
	Vegetarische Gerichte	(Ausgangstemp. 20° C) Auflaufform Niedriger Rost	<ul style="list-style-type: none"> Siehe Rezepte für Vegetarier auf Seite D-22.
	Desserts z.B. Obst-Crumble (engl. Spezialität)	(Ausgangstemp. 20° C) Auflaufform Niedriger Rost	<ul style="list-style-type: none"> Siehe Rezept für Desserts auf Seite D-22.

GAR-AUTOMATIK-TABELLE



TASTE	MENÜ	MENGE (Gewichtseingabeschritt) / GESCHIRR	VERFAHREN
	Grillspieße Siehe Rezepte auf Seite D-42.	0,2 - 0,8 kg (100 g) (Ausgangstemp. 5° C) Hoher Rost	<ul style="list-style-type: none"> Die Grillspieße vorbereiten. Die Grillspieße auf den hohen Rost legen. Beim Ertönen des Signals die Spieße wenden. Nach dem Garen auf einem Teller servieren.
	Brathähnchen Zutaten für 1,2 kg Brathähnchen: Salz und Pfeffer, 1 TL Paprika edelsüß, 2 EL Öl	0,9 - 1,8 kg (100 g) (Ausgangstemp. 5° C) Niedriger Rost	<ul style="list-style-type: none"> Die Zutaten vermischen und auf dem Hähnchen verteilen. Die Haut des Hähnchen mit einer Gabel anstechen. Das Hähnchen mit der Brustseite nach unten auf den niedrigen Rost legen. Wenn das akustische Signal ertönt, wenden. Das Hähnchen nach dem Garen ca. 3 Minuten im Gerät stehen lassen.
	Gratiniertes Fischfilet	0,6 - 1,2 kg* (100 g) (Ausgangstemp. Fisch 5° C) Auflaufform Niedriger Rost	<ul style="list-style-type: none"> Siehe Rezept für Gratiniertes Fischfilet auf Seite D-23. * Gesamtgewicht von allen Zutaten.
	Aufläufe Siehe Rezepte auf Seiten D-46.	0,5 - 1,5 kg* (100 g) (Ausgangstemp. 20° C) Auflaufform Niedriger Rost	<ul style="list-style-type: none"> Die Aufläufe vorbereiten. Den Auflauf auf den niedrigen Rost stellen. Nach dem Garen mit Aluminiumfolie bedecken und ca. 5 Minuten stehen lassen. * Gesamtgewicht von allen Zutaten.
	Kuchen Siehe Rezepte auf Seiten D-51.	0,5 - 1,5 kg* (100 g) Ausgangstemp. 20° C) Kuchenblech Niedriger Rost Untertasse	<ul style="list-style-type: none"> Die Kuchen vorbereiten. Die Kuchenform auf den niedrigen Rost stellen und zwischen Rost und Backform eine Untertasse stellen. Nach dem Backen ca. 10 Minuten stehen lassen, bis der Kuchen abgekühlt ist. * Gesamtgewicht von allen Zutaten.

DEUTSCH



AUTOMATIK-BETRIEB (PIZZA, AUFTAU-AUTOMATIK)

Diese automatischen Funktionen sind speziell dafür bestimmt, die richtige Garmethode und Garzeit für ein optimales Ergebnis einzustellen. Sie haben die Wahl zwischen 3 PIZZA- und 5 AUFTAU-AUTOMATIK-Funktionen.

PIZZA-Taste

AUFTAU-AUTOMATIK-Taste

PIZZA



WARNUNG: Für PIZZA:

Die Tür, das äußere Gehäuse, der Garraum, das Zubehör, das Geschirr und besonders der Grill werden während des Betriebs sehr heiß. Verwenden Sie immer dicke Ofenhandschuhe um Verbrennungen zu vermeiden.

Die folgenden Punkte geben zusätzliche Informationen zur Verwendung dieser Automatikfunktionen:

1. Das Menü das Sie auswählen möchten wird eingegeben, indem Sie die **PIZZA** oder **AUFTAU-AUTOMATIK** Tasten drücken, bis die gewünschte Menünummer auf dem Display angezeigt wird.
2. Das Gewicht der Speisen durch Drücken der **GEWICHTSEINGABE**-Taste eingeben, bis das gewünschte Gewicht angezeigt wird. Nur das Gewicht des Garguts eingeben. Das Gewicht des Geschirrs nicht mit einbeziehen. Speisen, deren Gewicht die Angaben in der Tabelle über- oder unterschreiten, garen Sie bitte im manuellem Betrieb.

HINWEIS:

Wenn die **GEWICHTSEINGABE**-Taste **REDUZIEREN** (-) gedrückt wird, zählt das Display bei jeder Betätigung ab der höchsten Gewichtseingabe herunter. Wenn die **GEWICHTSEINGABE**-Taste **ERHÖHEN** (+) gedrückt wird, zählt das Display bei jeder Betätigung ab der niedrigsten Gewichtsangabe herauf.

3. Drücken Sie die **START**  **/+ 1 min**-Taste, um den Garvorgang zu starten.
4. Die programmierten Garzeiten sind Mittelwerte. Falls Sie die Garzeiten des Automatikbetriebs anpassen möchten, die **KÜRZER** (▼) oder **LÄNGER** (▲) Tasten betätigen. (Siehe Seite D-14.) Um optimale Ergebnisse zu erzielen, die Anweisungen der Tabellen auf den Seiten D-20-21 befolgen.

Wenn ein Bedienungsschritt erforderlich ist (z.B. zum Wenden der Speisen), stoppt das Gerät und das akustische Signal ertönt. Im Anzeigefeld sehen Sie die notwendige Aktion. Um den Garvorgang fortzusetzen, drücken Sie die **START**  **/+ 1 min**-Taste.

Die Endtemperatur ist je nach Anfangstemperatur verschieden, d.h. sie ist davon abhängig, ob die Speise gekühlt war oder Raumtemperatur hatte. Stellen Sie sicher, dass Speisen nach dem Garen richtig heiß sind. Bei Bedarf können Sie die Garzeit manuell verlängern.

Beispiel:

1.



2.



GEWICHTSEINGABE-Tasten

3.



START  **/+ 1 min**-Taste

4.



KÜRZER/LÄNGER-Tasten

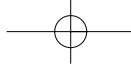

AUTOMATIK-BETRIEB (PIZZA, AUFTAU-AUTOMATIK)



Die PIZZA- und AUFTAUAUTOMATIK-Tasten bieten die Möglichkeit Speisen schnell und einfach zuzubereiten.

Beispiel: Angenommen, Sie möchten eine tiefgekühlte Pizza mit einem Gewicht von 0,4 kg zubereiten.

1. Das PIZZA-Menü durch einmaliges Betätigen der **PIZZA**-Taste auswählen.
2. Das Gewicht durch Drücken der **GEWICHTSEINGABE**-Tasten eingeben, bis das gewünschte Gewicht angezeigt wird.
3. Drücken Sie die **START** \diamond / **+1 min**-Taste, um den Garvorgang zu starten.

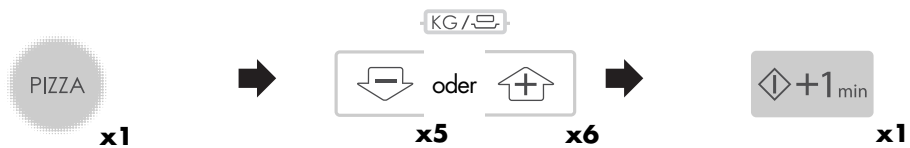

Überprüfen Sie das Display.



DEUTSCH

PIZZA-TABELLE



TASTE	MENÜ	MENGE (Gewichtseingabeschritt)/ GESCHIRR	VERFAHREN
PIZZA x1	P-1 Pizza Tiefgekühlte Pizza "Steinofen"-Pizza (dünner Teig, vorgebacken)	0,15 - 0,60 kg (50 g) (Ausgangstemp. -18° C) Direkt auf den Drehteller	<ul style="list-style-type: none"> Die tiefgekühlte Pizza aus der Verpackung nehmen und auf den Drehteller legen. Für Pizza mit dickem Boden die LÄNGER-Taste (▲) drücken. Nach dem Garen auf einem Teller servieren.
PIZZA x2	P-2 Pizza Gekühlte Pizza	0,15 - 0,45 kg (50 g) (Ausgangstemp. 5° C) Direkt auf den Drehteller	<ul style="list-style-type: none"> Die fertig vorbereitete, gekühlte Pizza aus der Verpackung nehmen und auf den Drehteller legen. Nach dem Garen auf einem Teller servieren.
PIZZA x3	P-3 Pizza Frische Pizza z.B. Hausgemachte Pizza	0,7 - 1,0 kg (100 g) (Ausgangstemp. 20° C) Direkt auf den Drehteller	<ul style="list-style-type: none"> Die Pizza nach dem untenstehenden Rezept zubereiten. Direkt auf den Drehteller legen. Nach dem Garen auf einem Teller servieren.

PIZZAREZEPT

Zutaten:

- ca. 300 g Fertigteig (Fertigmischung oder Ausrollteig)
- ca. 200 g Tomaten aus der Dose
- 150 g Belag nach Wunsch (z.B. Mais, Schinken, Salami, Ananas)
- 50 g geriebener Käse, Basilikum, Oregano, Thymian, Salz, Pfeffer

Verfahren:

1. Den Teig laut Anleitung herstellen. Auf die Größe des Drehtellers ausrollen.
2. Den Drehteller leicht einfetten und den Pizzaboden darauf legen und den Teig mehrmals einstechen.
3. Die Tomaten abgießen und in kleine Stücke schneiden. Die Tomaten mit den Kräutern würzen und auf dem Teigboden verteilen. Die anderen Zutaten auf der Pizza verteilen und abschließend mit Käse bestreuen.
4. Mit dem **P-3 Pizza** "Frische Pizza" garen.

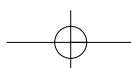



AUFTAU-AUTOMATIK-TABELLE

TASTE	MENÜ	MENGE (Gewichtseingabeschritt) / GESCHIRR	VERFAHREN
 x1	AD-1 Auftauen Steaks und Koteletts	0,2 - 1,0 kg (100 g) (Ausgangstemp. -18° C) (Siehe HINWEIS unten) Teller	<ul style="list-style-type: none"> Die Speise auf einem Teller in die Mitte des Drehtellers stellen. Wenn das Gerät stoppt und das Signal ertönt, die Speise wenden, neu anordnen und ggf. trennen. Decken Sie dünne Teile und warme Stellen mit Aluminiumfolie ab. Nach dem Auftauen mit Aluminiumfolie abgedeckt 10 - 20 Minuten stehen lassen, bis alles vollständig aufgetaut ist.
 x2	AD-2 Auftauen Hackfleisch	0,2 - 1,0 kg (100 g) (Ausgangstemp. -18° C) (Siehe HINWEIS unten) Teller	<ul style="list-style-type: none"> Legen Sie das gefrorene Hackfleisch auf einen Teller in der Mitte des Drehtellers. Wenn das Gerät stoppt und das Signal ertönt, drehen Sie das Hackfleisch um. Entfernen Sie die aufgetauten Teile, sofern möglich. Nach dem Auftauen mit Aluminiumfolie abgedeckt 5 - 10 Minuten stehen lassen, bis alles vollständig aufgetaut ist.
 x3	AD-3 Auftauen Geflügel	0,9 - 2,0 kg (100 g) (Ausgangstemp. -18° C) (Siehe HINWEIS unten) Teller	<ul style="list-style-type: none"> Einen Teller umgekehrt auf den Drehteller legen und das Geflügel mit der Brustseite nach unten darauf legen. Wenn das Gerät stoppt und das Signal ertönt, wenden. Decken Sie dünne Teile und warme Stellen mit Aluminiumfolie ab. Nach dem Auftauen mit kaltem Wasser abspülen und mit Aluminiumfolie abgedeckt 30 - 60 Minuten stehen lassen, bis alles vollständig aufgetaut ist. Zum Abschluss das Geflügel unter fließendem Wasser säubern.
 x4	AD-4 Auftauen Kuchen	0,1 - 1,4 kg (100 g) (Ausgangstemp. -18° C) Flachen Teller	<ul style="list-style-type: none"> Den Kuchen von jeglicher Verpackung befreien. Auf einen flachen Teller in die Mitte des Drehtellers stellen. Den Kuchen nach dem Auftauen in möglichst gleich große Stücke schneiden, zwischen den Stücken etwas Abstand lassen und 15 - 70 Minuten stehenlassen, bis er gleichmäßig aufgetaut ist.
 x5	AD-5 Auftauen Brot	0,1 - 1,0 kg (100 g) (Ausgangstemp. -18° C) Flachen Teller (Für dieses Programm werden nur Brotscheiben empfohlen.)	<ul style="list-style-type: none"> Auf einen flachen Teller in die Mitte des Drehtellers stellen. Wenn das Signal ertönt, die Scheiben neu anordnen und aufgetaute Scheiben abnehmen. Nach dem Auftauen alle Scheiben voneinander trennen und auf einem grossen Teller verteilen. Das Brot mit Aluminiumfolie abdecken und 5 - 20 Minuten stehenlassen, bis es vollständig aufgetaut ist.

HINWEIS: Auftau-Automatik

- Steaks und Koteletts sollten nebeneinander (einlagig) eingefroren werden.
- Hackfleisch sollte flach eingefroren werden.
- Nach dem Wenden die aufgetauten Portionen mit dünnen Aluminiumstreifen abdecken.
- Das Geflügel sollte sofort nach dem Auftauen weiterverarbeitet werden.
- Für Steaks, Koteletts, Hackfleisch und Geflügel, die Speisen wie in der Abbildung gezeigt in das Gerät stellen:

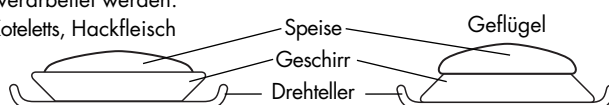

D-21

REZEPTE FÜR FUN MENÜS



DEUTSCH

VEGETARISCHE GERICHTE

Gefüllte Zucchini

Zutaten:

- 4 Zucchini gleicher Größe
(Gesamtgewicht: 700-900 g)
- 2 Bunde Frühlingszwiebeln
- 4 Tomaten (400 g)
- 200 g Schafskäse, gewürfelt
- 40 g Zwieback
- 1 Ei
- Salz und Pfeffer
- 10 g Butter oder Margarine zum Einfetten
der Form

Für die Soße:

- 150 ml Gemüsebrühe
- 100 ml Sahne
- 62,5 g Streichkäse
- 25 g Sonnenblumenkerne

VEGETARISCHE GERICHTE

Gefüllte Paprika

Zutaten:

- 4 Kleine rote Paprikaschoten
- 2 Zwiebeln
- 200 g frische gemischte Pilze
- 2 Eier
- 100 g Emmentaler Käse, gerieben
- 25 g Semmelmehl
- Bund Zitronenblätter
- Bund Petersilie
- Salz, Pfeffer und Muskat
- 10 g Butter oder Margarine zum Einfetten
der Form

Für die Soße:

- 240 g kleine Dose geschälte Tomaten, gut abgegossen
- 100 g Crème fraîche
- 150 ml Weißwein
- Kräuter der Provence

DESSERTS

Obst-Mandel-Crumble

Zutaten:

Für die Füllung:

- 250 g tiefgekühlte Himbeeren
- 2 Äpfel, geschält und in dünnen
Scheiben
- 50 g brauner Zucker
- 15 ml Crème de Cassis

Für die Crumble-Mischung:

- 75 g Butter
- 125 g Mehl
- 100 g gehackte Mandeln
- 75 g Zucker

Zubereitung:

- Die Zucchini waschen, der Länge nach halbieren, Kerne entfernen. Die Hälften aushöhlen und das entfernte Zucchiniflesh würfeln. Frühlingszwiebeln waschen und in kleine Ringe schneiden. Tomaten mit kochendem Wasser übergießen, schälen und würfeln.
- Ei verquirlen, mit Salz und Pfeffer abschmecken, den Zwieback zerkrümeln und unterrühren. Eiermasse mit den gewürfelten Tomaten, dem Schafskäse, den Zucchiniwürfeln und der Hälfte der Frühlingszwiebeln verrühren.
- Auflaufform einfetten, die Zucchinihälften hineinlegen und mit der Masse füllen.
- Die Form auf den niedrigen Rost stellen und das Gericht mit **FUN MENÜS** "Vegetarische Gerichte" garen .
- In der Zwischenzeit Gemüsebrühe, Sahne und Streichkäse verrühren und die restlichen Frühlingszwiebeln dazugeben. Wenn das akustische Signal ertönt und das Gerät stoppt, die Soße in die Form gießen, die Sonnenblumenkerne darüberstreuen und die **START**-Taste drücken.
- Nach dem Garen 5 Minuten stehen lassen.

Zubereitung:

- Rote Paprika der Länge nach halbieren, Stängel und Kerne entfernen. Hälften waschen und trocknen. Zwiebeln fein würfeln und mit den in Scheiben geschnittenen Pilzen vermengen.
- Eier verquirlen und mit Emmentaler Käse, Semmelmehl, Zwiebeln, Pilzen und fein gehackten Kräutern vermischen. Die Masse abschmecken und in die Paprikahälften füllen.
- Die gefüllten Paprika in die eingefettete Auflaufform legen, die Form auf den niedrigen Rost stellen und das Gericht mit **FUN MENÜS** "Vegetarische Gerichte" garen .
- In der Zwischenzeit Tomaten, Crème fraîche, Weißwein und Kräuter verrühren. Wenn das akustische Signal ertönt und das Gerät stoppt, die Soße in die Form gießen und die **START**-Taste drücken.
- Nach dem Garen 5 Minuten stehen lassen.

Zubereitung:

- Himbeeren, Äpfel, Zucker und Crème de Cassis in eine Auflaufform geben und gut vermischen. 5 Minuten lang bei 900 W erhitzen, zwischendurch einmal umrühren.
- In der Zwischenzeit den Crumble-Belag zubereiten. Butter mit den Fingern in das Mehl mischen, bis eine feine Streuselmasse entsteht. Mandeln und Zucker unterrühren.
- Crumble gleichmäßig über dem Obst verteilen. Die Form auf den niedrigen Rost stellen und das Gericht mit **FUN MENÜS** "Dessert" garen .

TIPP: Sie können statt Himbeeren, Äpfeln und Zucker auch Kirschen (200 g) oder Pfirsiche (200 g) aus der Dose verwenden. In diesem Fall ist das Vorgaren des Obstes nicht erforderlich.



REZEPTE FÜR DIE GAR-AUTOMATIK GRATINIERTES FISCHFILET

GRATINIERTES FISCHFILET

Fischaufauf nach italienischer Art

Zutaten: für 600 g Rotbarschfilet:
ca. 250 g Mozzarella
250 g Tomaten
2 EL Anchovisbutter
Salz und Pfeffer
1 EL geh. Basilikum
Saft einer halben Zitrone
2 EL geh. gemischte Kräuter
75 g ger. Gouda (45 % Fett)
Soßenbinder

Verfahren:

- Den Fisch waschen und abtrocknen. Mit Zitronensaft beträufeln, salzen und mit der Anchovisbutter einfetten.
- In eine ovale Auflaufform geben (32 cm).
- Den Gouda auf dem Fisch verteilen.
- Die Tomaten waschen und die Stielansätze herausschneiden.
In Scheiben schneiden und auf den Käse legen.
- Mit Salz, Pfeffer und den gemischten Kräutern würzen.
- Mozzarella abtropfen lassen, in Scheiben schneiden und auf die Tomaten legen. Basilikum darüber streuen.
- Die Auflaufform auf den niedrigen Rost stellen und mit dem **GAR-AUTOMATIK** "Gratiniertes Fischfilet" garen (1,2 kg) .

Tip: Nach dem Garen den Fisch aus der Auflaufform nehmen und etwas Soßenbinder in die Sauce einrühren. Noch einmal 1-2 Minuten bei 900 W Mikrowellen-Leistung garen.

GRATINIERTES FISCHFILET

Gratinierte Rotbarschfilets 'Esterhazy'

Zutaten: für 600 g Rotbarschfilet:
250 g Stangen Porree
50 g Zwiebel
100 g Karotten
1 EL Butter
Salz, Pfeffer und Muskat
2 EL Zitronensaft
125 g Crème fraîche.
100 g ger. Gouda (45 % Fett).

Verfahren:

- Den Porree waschen und längs in zwei Teile schneiden. In dünne Streifen schneiden.
- Die Zwiebeln und Karotten schälen und in dünne Streifen schneiden.
- Das Gemüse, die Butter und die Gewürze in eine Schüssel mit Deckel geben und gut durchmischen. 5-6 Minuten bei 900 W Leistung garen. Während des Garens einmal umrühren.
- In der Zwischenzeit das Fischfilet waschen, abtrocknen, mit Zitronensaft beträufeln und salzen.
- Die Crème fraîche unter das Gemüse mischen und nachwürzen.
- Die Hälfte des Gemüses in eine ovale Auflaufform geben (32 cm). Den Fisch darauf legen und mit dem restlichen Gemüse bedecken.
- Den Gouda darüber streuen und die Form auf den niedrigen Rost stellen. Mit dem **GAR-AUTOMATIK** "Gratiniertes Fischfilet" garen (1,2 kg) .

GRATINIERTES FISCHFILET

Fisch-Brokkoliaufauf

Zutaten: für 500 g Fischfilet:
2 EL Zitronensaft
1 EL Butter
2 EL Mehl
300 ml Milch
geh. Dill, Pfeffer, Salz
250 g gefrorener Brokkoli
100 g ger. Gouda (45 % Fett)

Verfahren:

- Das Fischfilet waschen und abtrocknen. Mit Zitronensaft beträufeln und salzen.
- Butter und Mehl in einer runden Schüssel ohne Deckel ca. 1-1/2 Minuten bei 900 W Leistung erhitzen.
- Die Milch hinzufügen und sehr gründlich verrühren. Noch einmal ohne Deckel 3-4 Minuten bei 900 W Leistung kochen. Anschließend erneut umrühren und mit Dill, Salz und Pfeffer würzen.
- Den Brokkoli in einer Schüssel mit Deckel 4-6 Minuten lang bei 900 W Leistung auftauen. Nach dem Auftauen den Brokkoli in eine Auflaufform geben (32 cm), den Fisch darauf legen und würzen.
- Die Soße darübergießen und abschließend mit dem Käse bestreuen.
- Die Form auf den niedrigen Rost stellen und mit dem **GAR-AUTOMATIK** "Gratiniertes Fischfilet" garen (1,1 kg) .

HINWEIS:

Diese Angaben gelten für 1,2 kg (1,1 kg). Falls Sie andere Gewichtseinheiten garen möchten, ändern Sie die Zutaten entsprechend ab.

REINIGUNG UND PFLEGE



VORSICHT: ZUR REINIGUNG DÜRFEN KEINESFALLS HANDELSÜBLICHE OFENREINIGER, DAMPFREINIGER, SCHEUERMITTEL, SCHARFE REINIGUNGSMITTEL, NATRIUMHYDROXID ENTHALTENDE REINIGUNGSMITTEL ODER SCHEUERSCHWÄMME VERWENDET WERDEN. DIES GILT FÜR ALLE TEILE DES GERÄTS.

Vergewissern Sie sich vor dem Reinigen, dass der Garraum, die Tür, die Außenseiten des Geräts und das Zubehör vollständig abgekühlt sind.

DAS GERÄT IN REGELMÄßIGEN ABSTÄNDEN REINIGEN UND JEGICHE ESSENSRESTE ENTFERNEN – Das Gerät sauber halten, da sonst die Oberflächen beschädigt werden können. Dies kann die Gebrauchsdauer des Geräts nachteilig beeinflussen und möglicherweise zu einer Gefahrensituation führen.

Gerätegehäuse: Die Außenseite des Gerätes mit einer milden Seifenlauge reinigen. Die Seifenlauge gründlich mit einem feuchten Tuch abwischen und mit einem Handtuch nachtrocknen.

Bedienfeld: Vor dem Reinigen die Tür öffnen, um das Bedienfeld zu inaktivieren. Das Bedienfeld vorsichtig mit einem feuchten Tuch reinigen. Niemals zuviel Wasser und keine chemischen oder scheuernden Reiniger verwenden, da das Bedienfeld dadurch beschädigt werden kann.

Geräteinnenraum:

1. Nach jedem Gebrauch das noch warme Gerät zur Reinigung mit einem weichen, feuchten Tuch oder Schwamm abwischen, um leichte Verschmutzungen zu entfernen. Für starke Verschmutzungen eine milde Seifenlauge verwenden und mehrmals mit einem weichen, feuchten Tuch oder Schwamm gründlich nachwischen, bis alle Rückstände vollständig entfernt sind. Akkumuliertes Fett und andere Spritzer können sehr heiß werden, was zu Rauch, Feuerentwicklung oder Funkenüberschlag führen kann. Entfernen Sie nicht den Spritzschutz für den Hohlleiter.

2. Sicherstellen, dass weder Seifenlauge noch Wasser durch die kleinen Öffnungen an der Wand eindringen, da dies das Gerät beschädigen kann.
3. Verwenden Sie keine Sprühreiniger im Garraum.
4. Erhitzen Sie Ihr Gerät regelmäßig unter Verwendung der Heißluft und Grill, siehe "Heizen ohne Speisen" auf Seite D-8. Speisereste oder Fettspritzer können Rauch oder unangenehme Gerüche verursachen.

Zubehör

Zubehör mit einem milden Spülmittel reinigen und nachtrocknen. Die Roste sind spülmaschinenfest.

Gerätetür: Die Tür auf beiden Seiten, die Türdichtung und die Dichtungsoberflächen des öfteren mit einem feuchten Tuch abwischen, um Verschmutzungen zu entfernen. Keine harten, scheuernden Reinigungsmittel oder Metallschaber zum Reinigen der Glasscheibe des Geräts verwenden, da diese Hilfsmittel die Oberfläche verkratzen und das Glas somit zum Zerspringen bringen könnten.

HINWEIS: Die Hohlleiterabdeckung und das Zubehör sauber halten. Fett und andere Rückstände in Garraum oder an Zubehörteilen kann Rauch, Feuer und Funkenüberschlag bei der folgenden Nutzung des Gerätes verursachen.



FUNKTIONSPRÜFUNG

BITTE PRÜFEN SIE DIE FOLGENDEN PUNKTE, BEVOR SIE DEN KUNDENDIENST RUFEN.

1. Stromversorgung
Überprüfen Sie, ob der Netzstecker richtig an eine spannungsführende Netzsteckdose angeschlossen ist. Vergewissern Sie sich, dass die Netzsicherung/Sicherungsautomat in Ordnung sind.
2. Leuchtet die Garraumlampe bei geöffneter Tür? JA _____ NEIN _____
3. Stellen Sie einen Messbecher mit etwa 150 ml Wasser in das Gerät und schließen Sie die Tür.
Programmieren Sie das Gerät auf 1 Minute bei 900 W Mikrowellenleistung und drücken Sie auf Start.
Leuchtet die Lampe? JA _____ NEIN _____
Dreht sich der Drehteller? JA _____ NEIN _____
HINWEIS: Der Drehteller dreht sich in beide Richtungen.
Arbeitet die Lüftung? JA _____ NEIN _____
(Legen Sie Ihre Hand über die Lüftungsöffnungen und prüfen Sie, ob Luft herauskommt.)
Ertönt der Signalton nach einer Minute? JA _____ NEIN _____
Erlischt die Anzeige "Garen"? JA _____ NEIN _____
Ist das Wasser im Messbecher nach dem gerade durchgeführten Betrieb heiß? JA _____ NEIN _____
4. Nehmen Sie die Tasse Wasser aus dem Gerät und schließen Sie die Tür. Die GRILL-Betriebsart auswählen, bei dem der Grill oben und unten für 3 Minuten eingeschaltet wird.
Nach 3 Minuten werden beide Grill-Heizelemente. JA _____ NEIN _____

Falls für eine der obigen Fragen die Antwort "NEIN" ist, den Händler oder den SHARP-Kundendienst benachrichtigen und das Ergebnis der Prüfung mitteilen.

ACHTUNG:

Wenn auf dem Display nichts erscheint, selbst wenn das Gerät korrekt ans Netz angeschlossen ist, könnte der Energiesparmodus aktiviert sein. Öffnen und schließen Sie die Tür, um das Gerät einsatzbereit zu machen. Siehe Seite D-5.

HINWEISE:

1. Wenn Sie die Speisen in der Standardgarzeit in nur einer Betriebsart garen, wird die Leistung des Gerätes automatisch reduziert, um eine Überhitzung zu vermeiden. (Die Mikrowellenleistung wird vermindert und die Grillheizelemente werden ein- und ausgeschaltet.)

Betriebsart		Standardzeit
Mikrowelle 900 W		20 Min.
Grillbetrieb		
GRILL OBEN		15 Min.
GRILL UNTEN		15 Min.
GRILL OBEN und UNTEN		Grill oben - 6 Min. Grill unten - 6 Min.
Kombi 2	Mikrowelle 900 W	Mikro - 20 Min. Grill oben - 15 Min.
	Mikrowelle 90 - 630 W	Grill oben - 15 Min.
Kombi 3	Mikrowelle 900 W	Mikro - 20 Min. Grill unten - 15 Min.
	Mikrowelle 90 - 630 W	Grill oben - 15 Min.

2. Nach dem GRILL-, KOMBI-, HEISSLUFT-, PORTIONS-AUTOMATIK- und AUTOMATIK-BETRIEB (außer bei AUFTAU-AUTOMATIK) läuft der Lüfter, und auf dem Display wird "KUEHLUNG" angezeigt. Auch wenn Sie während dieser Betriebsarten die **STOP**-Taste drücken und die Gerätetür öffnen, läuft der Lüfter, und Sie können fühlen, wie die Luft aus den Lüftungsöffnungen ausströmt.
3. Wenn auf der Anzeige die Mitteilung "DEMO-MODUS" erscheint, oder die Zeitangabe auf der Anzeige sehr schnell abläuft, kann das Gerät in den Demo-Modus geschaltet sein. Um den Demo-Modus abzubrechen, den Stecker des Geräts aus der Netzsteckdose ziehen und erneut einstecken.

WAS SIND MIKROWELLEN?



Mikrowellen sind wie Radio- und Fernsehwellen, elektromagnetische Wellen.

Mikrowellen werden im Mikrowellengerät vom Magnetron erzeugt und versetzen die Wassermoleküle im Lebensmittel in Schwingungen. Durch die verursachte Reibung entsteht Wärme, die dafür sorgt, dass die Speisen aufgetaut, erhitzt oder gegart werden.

Das Geheimnis der kurzen Garzeiten liegt darin, dass die Mikrowellen von allen Seiten direkt in das Gargut eindringen. Die Energie wird optimal ausgenutzt. Im Vergleich dazu gelangt die Energie beim Kochen mit dem Elektroherd über Umwege von der Herdplatte an den Kochtopf und dann erst zum Lebensmittel. Auf diesem Umweg geht viel Energie verloren.

EIGENSCHAFTEN DER MIKROWELLEN

Mikrowellen durchdringen alle nichtmetallischen Gegenstände aus Glas, Porzellan, Keramik,

Kunststoff, Holz und Papier. Das ist der Grund dafür, warum diese Materialien in der Mikrowelle nicht erhitzt werden. Das Geschirr wird nur indirekt über die Speise erwärmt.

Speisen nehmen Mikrowellen auf (absorbieren) und werden dadurch erhitzt.

Materialien aus Metall werden von der Mikrowelle nicht durchdrungen, die Mikrowellen werden zurückgeworfen (reflektiert). Deshalb sind Gegenstände aus Metall für die Mikrowelle in der Regel nicht geeignet. Es gibt jedoch Ausnahmen, wo Sie genau diese Eigenschaften ausnutzen können. So werden Speisen an bestimmten Stellen während des Auftauens oder Garens mit etwas Aluminiumfolie abgedeckt. Dadurch vermeiden Sie zu warme oder zu heiße bzw. übergarte Bereiche bei unregelmäßigen Teilen. Beachten Sie hierzu die folgenden Hinweise.

DEUTSCH

DAS KANN IHR NEUES KOMBI-MIKROWELLENGERÄT



MIKROWELLENBETRIEB

Sie können in Ihrem neuen Kombi-Mikrowellengerät durch Einsatz des Mikrowellenbetriebes zum Beispiel Tellergerichte oder Getränke schnell erhitzen oder in kürzester Zeit Butter oder Schokolade schmelzen.

Für das Auftauen von Lebensmitteln ist die Mikrowelle ebenfalls hervorragend geeignet.

In vielen Fällen ist es jedoch vorteilhaft, Mikrowelle mit Heißluft oder Grill zu kombinieren (Kombibetrieb). Dann können Sie sowohl in kürzester Zeit garen als auch gleichzeitig bräunen. Im Vergleich zum konventionellen Braten ist die Garzeit in der Regel erheblich kürzer.

KOMBIBETRIEB

(MIKROWELLENBETRIEB MIT HEISSLUFT ODER GRILL)

Durch die Kombination zweier Betriebsarten werden die Vorteile Ihres Gerätes sinnvoll miteinander kombiniert.

Sie haben die Möglichkeit zu wählen zwischen

- Mikrowelle + Heißluft (ideal für Braten, Geflügel, Aufläufe, Brot und Kuchen) und
- Mikrowelle + Grill (ideal für Pizzen, Snacks, Kurzgebratenes, Braten, Geflügel, Hähnchenschenkel, Grillspieße, Käsetoasts und zum Gratinieren).

Durch den Einsatz des Kombibetriebs können Sie gleichzeitig garen und bräunen.

Der Vorteil liegt darin, dass die Heißluft oder die Hitze des Grills die Poren der Gargutrandschichten schnell versiegelt. Die Mikrowellen sorgen für eine kurze schonende Garzeit. Das Lebensmittel bleibt innen saftig und wird außen knusprig.

HEISSLUFTBETRIEB

Sie können die Heißluft auch ohne Mikrowellenbetrieb einsetzen. Die Ergebnisse entsprechen denen eines konventionellen Backofens.

GRILLBETRIEB

Ihr Gerät ist mit einem Quarzgrill an der Garraumdecke ausgestattet. Er kann wie jeder konventionelle Grill ohne Mikrowellenbetrieb benutzt werden. Sie können Gerichte schnell überbacken oder grillen.

Zusätzlich verfügt Ihr Gerät über einen zweiten Grill unter dem Drehteller. Diese Betriebsart kann eingesetzt werden um Lebensmittel von unten zu bräunen.



DAS GEEIGNETE GESCHIRR

DAS GEEIGNETE GESCHIRR FÜR DEN MIKROWELLENBETRIEB

GLAS UND GLAS-KERAMIK

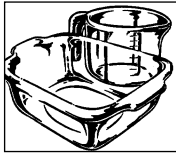

Hitzebeständiges Glasgeschirr ist sehr gut geeignet. Der Garvorgang kann von allen Seiten beobachtet werden. Es darf jedoch nicht metallhaltig (z.B. Bleikristall) oder mit einer Metallaufgabe versehen sein (z.B. Goldrand, Kobaltblau).

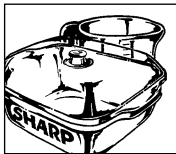

KERAMIK

ist im allgemeinen gut geeignet.

Keramik muss glasiert sein, da bei unglasierter Keramik Feuchtigkeit in das Geschirr eindringen kann. Feuchtigkeit erhitzt das Material und kann es zum Zerspringen bringen. Falls Sie nicht sicher sind, ob Ihr Geschirr für die Mikrowelle geeignet ist, führen Sie den Geschirr-Eignungstest durch. Siehe Seite D-28.

PORZELLAN

ist sehr gut geeignet. Achten Sie darauf, dass das Porzellan keine Gold- oder Silberaufgabe hat bzw. nicht metallhaltig ist.

KUNSTSTOFF

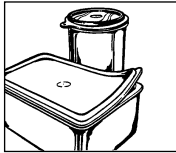

Hitzebeständiges, mikrowellengeeignetes Kunststoffgeschirr ist zum Auftauen, Erhitzen und Garen geeignet. Beachten Sie bitte die Angaben des Herstellers.

PAPIER-GESCHIRR

Hitzebeständiges, mikrowellengeeignetes Papiergeschirr ist ebenfalls geeignet. Beachten Sie bitte die Angaben des Herstellers.

KÜCHENPAPIER

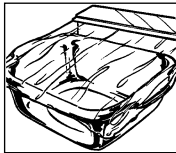

kann benutzt werden, um entstehende Feuchtigkeit bei kurzen Erhitzungsvorgängen aufzunehmen, z.B. von Brot oder Paniertem. Das Papier zwischen die Speise und den Drehteller legen. So bleibt die Oberfläche der Speise knusprig und trocken. Durch Abdecken von fettigen Speisen mit Küchenpapier werden Spritzer aufgefangen.

MIKROWELLENFOLIE

oder hitzebeständige Folie ist zum Abdecken oder Umwickeln gut geeignet. Beachten Sie bitte die Angaben des Herstellers.

BRATBEUTEL

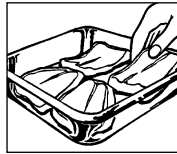

können im Mikrowellengerät verwendet werden. Metallclips sind jedoch zum Verschließen ungeeignet, da die Bratbeutel-folie schmelzen kann. Nehmen Sie Bindfaden zum Verschließen und stechen Sie den Bratbeutel mehrmals mit einer Gabel ein. Nicht hitzebeständige Folie, wie z.B. Frischhaltefolie, ist für die Benutzung im Mikrowellengerät nicht empfehlenswert.

METALL



sollte in der Regel nicht verwendet werden, da Mikrowellen Metall nicht durchdringen und so nicht an die Speisen gelangen können. Es gibt jedoch Ausnahmen: Schmale Streifen aus Aluminiumfolie können zum Abdecken von Teilen verwendet werden, damit diese nicht zu schnell auftauen oder garen (z.B. die Flügel beim Hähnchen).



Kleine Metallspieße und Aluminiumschalen (z.B. bei Fertiggerichten) können benutzt werden. Sie müssen aber im Verhältnis zur Speise klein sein, z.B. müssen Aluminiumschalen mindestens $\frac{2}{3}$ bis $\frac{3}{4}$ mit Speise gefüllt sein. Empfehlenswert ist, die Speise in mikrowellengeeignetes Geschirr umzufüllen.

Bei Verwendung von Aluminiumschalen oder anderem Metallgeschirr muss ein Mindestabstand von ca. 2,0 cm zu den Garraumwänden eingehalten werden, da diese sonst durch mögliche Funkenbildung beschädigt werden können.

KEIN GESCHIRR MIT METALLAUFLAGE, Metallteilen oder Metalleinschlüssen, wie z.B. mit Schrauben, Bändern oder Griffen verwenden.

DAS GEEIGNETE GESCHIRR



GESCHIRR-EIGNUNGSTEST

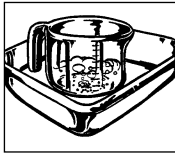

Wenn Sie nicht sicher sind, ob Ihr Geschirr mikrowelleneignet ist, führen Sie folgenden Test durch: Das Geschirr in das Gerät stellen. Ein Glasgefäß mit 150 ml Wasser gefüllt auf oder neben das Geschirr stellen. Das Gerät 1 bis 2 Minuten bei 900 W Leistung betreiben. Wenn das Geschirr kühl oder handwarm bleibt, ist es geeignet. Diesen Test nicht für Kunststoffgeschirr durchführen. Es könnte schmelzen.

DAS GEEIGNETE GESCHIRR FÜR DEN KOMBIBETRIEB

Im allgemeinen ist hitzebeständiges Mikrowellengeschirr z.B. aus Porzellan, Keramik oder Glas auch für den Kombibetrieb (Mikrowelle und Heißluft, Mikrowelle und Grill) geeignet. Beachten Sie jedoch, daß das Geschirr durch Heißluft oder Grill sehr heiß wird. Kunststoffgeschirr und -folie sind für den Kombibetrieb nicht geeignet.

Verwenden Sie kein Küchen- oder Backpapier. Es könnte überhitzen und sich entzünden.

METALL

sollte in der Regel nicht verwendet werden. Ausnahmen sind beschichtete Backformen, durch die auch die Randschichten der Speisen, wie z.B. Brot, Kuchen und pikante Kuchen gut gebräunt werden. Beachten Sie die Hinweise für das geeignete Geschirr im Mikrowellenbetrieb. Falls es zur Funkenbildung kommt, ein wärmebeständiges Isoliermaterial, z.B. einen kleinen Porzellanteller zwischen der Metallform und dem Rost bzw. Drehteller stellen. Beim Auftreten von Funkenbildung diese Materialien für das Garen im KOMBIBETRIEB nicht mehr verwenden.

DAS GEEIGNETE GESCHIRR FÜR DEN HEISSLUFT-UND GRILLBETRIEB

Für das Garen mit Heißluft oder Grill ohne Mikrowellenbetrieb können Sie das Geschirr benutzen, das auch für jeden konventionellen Backofen oder Grill geeignet ist.

DEUTSCH

TIPPS UND TECHNIKEN



BEVOR SIE BEGINNEN ...

Um Ihnen den Umgang mit der Mikrowelle so einfach wie möglich zu machen, haben wir für Sie die wichtigsten Hinweise und Tipps nachfolgend zusammengestellt: Starten Sie Ihr Gerät nur dann, wenn sich Lebensmittel im Garraum befinden.

EINSTELLUNG DER ZEITEN

Die Auftau-, Erhitzungs- und Garzeiten sind im allgemeinen erheblich kürzer als in einem konventionellen Herd oder Backofen. Halten Sie sich deshalb an die in diesem Kochbuch empfohlenen Zeiten. Stellen Sie die Zeiten eher kürzer als länger ein. Machen Sie nach dem Garen eine Garprobe. Lieber kurz nachgaren als etwas übergaren lassen.

AUSGANGSTEMPERATUR

Die Auftau-, Erhitzungs- und Garzeiten sind von der Ausgangstemperatur der Lebensmittel abhängig. Tiefgefrorene und kühlanschranktemperierte Lebensmittel benötigen beispielsweise länger als raumtemperierte. Für das Erhitzen und Garen von Lebensmitteln

werden normale Lagertemperaturen vorausgesetzt (Kühlschranktemperatur ca. 5° C, Raumtemperatur ca. 20° C). Für das Auftauen von Lebensmitteln wird von -18° C Tiefkühltemperatur ausgegangen.

Popcorn nur in speziellen mikrowelleneigneten Popcorn-Behältern zubereiten. Richten Sie sich genau nach den Angaben des Herstellers. Keine normalen Papierbehälter oder Glasgeschirr verwenden.



Eier nicht in der Schale kochen. In der Schale baut sich Druck auf, der zum Explodieren des Eies führen könnte. Das Eigelb vor dem Garen anstechen.



Kein Öl oder Fett zum Frittieren im Mikrowellengerät erhitzen. Die Temperatur des Öls kann nicht kontrolliert werden. Das Öl könnte plötzlich aus dem Gefäß spritzen.

Keine geschlossenen Gefäße, wie Gläser oder Dosen, erhitzen. Durch den entstehenden Druck könnten die Gefäße zerspringen. (Ausnahme: Einkochen).



TIPPS UND TECHNIKEN

ALLE ANGEGEBENEN ZEITEN...

in diesem Kochbuch sind Richtwerte, die je nach Ausgangstemperatur, Gewicht und Beschaffenheit (Wasser-, Fettgehalt etc.) der Lebensmittel variieren können.

SALZ, GEWÜRZE UND KRÄUTER

In der Mikrowelle gegarte Speisen erhalten ihren Eigengeschmack besser als bei konventionellen Zubereitungsarten. Verwenden Sie deshalb Salz sehr sparsam und salzen Sie in der Regel erst nach dem Garen. Salz bindet Flüssigkeit und trocknet die Oberfläche aus. Gewürze und Kräuter können wie gewohnt verwendet werden.

GARPROBEN:

Der Garzustand von Speisen kann wie bei konventioneller Zubereitung getestet werden:

- Speisethermometer: Jede Speise hat bei Abschluss des Erhitzungs- oder Garvorgangs eine bestimmte Innentemperatur. Mit einem Speisethermometer können Sie feststellen, ob die Speise heiß genug bzw. gegart ist.
- Gabel: Fisch können Sie mit einer Gabel prüfen. Wenn das Fischfleisch nicht mehr glasig ist und sich leicht von den Gräten löst, ist es gar. Ist es übergart, wird es zäh und trocken.
- Holzstäbchen: Kuchen und Brot können durch Einstechen eines Holzstäbchens getestet werden. Wenn das Stäbchen nach dem Herausziehen sauber und trocken bleibt, ist die Speise gar.

GARZEITBESTIMMUNG MIT DEM SPEISETHERMOMETER

Jedes Getränk und jede Speise hat nach Ende des Garvorgangs eine bestimmte Innentemperatur, bei der der Garvorgang abgeschlossen werden kann und das Ergebnis gut ist. Die Innentemperatur können Sie mit einem Speisethermometer feststellen. In der Temperaturtabelle sind die wichtigsten Temperaturen angegeben.

TABELLE: GARZEITBESTIMMUNG MIT DEM SPEISETHERMOMETER

Getränk/Speise	Innentemperatur am Ende der Garzeit	Innentemperatur nach 10 bis 15 Minuten Standzeit
Getränke erhitzen (Kaffee, Wasser, Tee, etc)	65-75° C	
Milch erhitzen	60-65° C	
Suppen erhitzen	75-80° C	
Eintöpfe erhitzen	75-80° C	
Geflügel	80-85° C	85-90° C
Lammfleisch		
Rosa gebraten	70° C	70-75° C
Durchgebraten	75-80° C	80-85° C
Roastbeef		
Leicht angebraten (rare)	50-55° C	55-60° C
Halb durchgebraten (medium)	60-65° C	65-70° C
Gut durchgebraten (well done)	75-80° C	80-85° C
Schweine-, Kalbfleisch	80-85° C	80-85° C

WASSERZUGABE

Gemüse und andere sehr wasserhaltige Lebensmittel können im eigenen Saft oder mit wenig Wasserzugabe gegart werden. Dadurch bleiben viele Vitamine und Mineralstoffe im Lebensmittel erhalten.

LEBENSMITTEL MIT HAUT ODER SCHALE

wie Würstchen, Hähnchen, Hähnchenschenkel, Pellkartoffeln, Tomaten, Äpfel, Eigelb oder ähnliches, mit einer Gabel oder einem Holzstäbchen einstechen. Dadurch kann der sich bildende Dampf entweichen, ohne dass die Haut oder Schale platzt.

FETTE SPEISEN

Mit Fett durchwachsendes Fleisch und Fettschichten garen schneller als magere Teile. Decken Sie deshalb diese Teile beim Garen mit etwas Aluminiumfolie ab oder legen Sie die Lebensmittel mit der fetten Seite nach unten.

BLANCHIEREN VON GEMÜSE

Gemüse sollte vor dem Einfrieren blanchiert werden. So bleiben die Qualität und die Aromastoffe am besten erhalten.

Verfahren: Das Gemüse waschen und zerkleinern.

TIPPS UND TECHNIKEN



250 g Gemüse mit 275 ml Wasser in eine Schüssel geben und abgedeckt 3-5 Minuten erhitzen. Nach dem Blanchieren sofort in Eiswasser tauchen, um ein Weiterkochen zu verhindern, und danach abtropfen lassen. Das blanchierte Gemüse luftdicht verpacken und einfrieren.

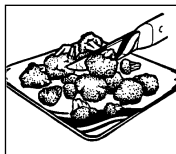

EINKOCHEN VON OBST UND GEMÜSE

Das Einkochen in der Mikrowelle ist schnell und einfach. Im Handel gibt es speziell für die Mikrowelle geeignete Einmachgläser, Gummiringe und passende Einmachklammern aus Kunststoff. Die Hersteller geben genaue Anwendungshinweise.

KLEINE UND GROSSE MENGEN

Die Mikrowellenzeiten sind direkt abhängig von der Menge des Lebensmittels, das Sie auftauen, erhitzen oder garen möchten. Das bedeutet, kleine Portionen garen schneller als große.

Als Faustregel gilt:

DOPPELTE MENGE=FAST DOPPELTE ZEIT

HALBE MENGE=HALBE ZEIT

HOHE UND FLACHE GEFÄSSE

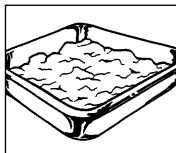

Beide Gefäße haben das gleiche Fassungsvermögen, aber in der hohen Form ist die Garzeit länger als in der flachen. Bevorzugen Sie deshalb möglichst flache Gefäße mit großer Oberfläche. Hohe Gefäße nur für Gerichte verwenden, bei denen die Gefahr des Überkochens besteht, z.B. für Nudeln, Reis, Milch etc.

RUNDE UND OVALE GEFÄSSE

In runden und ovalen Formen garen Speisen gleichmäßiger als in eckigen, da sich in Ecken Mikrowellenenergie konzentriert und die Speise an diesen Stellen übergaren könnte.

ABDECKEN

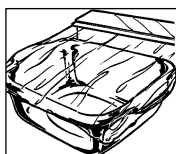

Durch Abdecken bleibt die Feuchtigkeit im Lebensmittel erhalten und die Garzeit verkürzt sich. Zum Abdecken einen Deckel, Mikrowellenfolie oder eine Abdeckhaube verwenden. Speisen, die eine

Kruste erhalten sollen, z.B. Braten oder Hähnchen, nicht abdecken. Es gilt die Regel, was im konventionellen Herd abgedeckt wird, sollte auch im Mikrowellengerät abgedeckt werden. Was im Herd offen gegart wird, kann auch im Mikrowellengerät offen gegart werden.

UNREGELMÄSSIGE TEILE

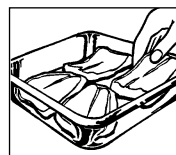

mit der dickeren bzw. kompakten Seite nach außen platzieren. Gemüse (z.B. Broccoli) mit den Stielen nach außen legen. Dickere Teile benötigen eine längere Garzeit und erhalten an den Außenseiten mehr Mikrowellenenergie, so dass die Lebensmittel gleichmäßig garen.

UMRÜHREN



Das Umrühren der Speisen ist notwendig, da die Mikrowellen zuerst die äußeren Bereiche erhitzen. Dadurch wird die Temperatur ausgeglichen und die Speise gleichmäßig erhitzt.

ANORDNUNG

Mehrere Einzelportionen, z.B. Puddingförmchen, Tassen oder Pellkartoffeln, ringförmig auf dem Drehteller anordnen. Zwischen den Portionen Platz lassen, so dass die Mikrowellenenergie von allen Seiten eindringen kann.

WENDEN

Mittelgroße Teile, wie Hamburger und Steaks, während des Garvorgangs einmal wenden, um die Garzeit zu verkürzen. Große Teile, wie Braten und Hähnchen, müssen gewendet werden, da die nach oben gerichtete Seite mehr Mikrowellenenergie erhält und austrocknen könnte, falls nicht gewendet wird.

STANDZEIT

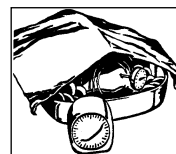

Die Einhaltung der Standzeit ist eine der wichtigsten Mikrowellen-Regeln. Fast alle Speisen, die in der Mikrowelle aufgetaut, erhitzt oder gegart werden, benötigen eine kurze oder längere Standzeit, in der ein Temperaturausgleich stattfindet und sich die Flüssigkeit in der Speise gleichmäßig verteilen kann.



ERHITZEN

- Fertiggerichte in Aluminiumbehältern sollten herausgenommen und auf einem Teller oder in einer Schüssel erhitzt werden.
- Speisen mit Mikrowellenfolie, Teller oder Abdeckhaube (im Handel erhältlich) abdecken, damit die Oberfläche nicht austrocknet. Getränke müssen nicht abgedeckt werden.
- Bei fest verschlossenen Gefäßen die Deckel entfernen.
- Beim Kochen von Flüssigkeiten wie Wasser, Kaffee, Tee oder Milch, einen Glasstab in das Gefäß stellen.
- Größere Mengen, wenn möglich, zwischendurch umrühren, so dass sich die Temperatur gleichmäßig verteilt.
- Die Zeiten sind für Lebensmittel bei einer Zimmertemperatur von 20° C angegeben. Bei kühl-schranktemperierten Lebensmitteln erhöht sich die Erhitzungszeit geringfügig.
- Lassen Sie die Speisen nach dem Erhitzen 1-2 Minuten stehen, so dass sich die Temperatur gleichmäßig innerhalb der Speise verteilt (Standzeit).
- Die angegebenen Zeiten sind Richtwerte, die je nach Ausgangstemperatur, Gewicht, Wassergehalt, Fettgehalt und gewünschtem Endzustand etc. variieren können.



AUFTAUEN

Die Mikrowelle ist ideal zum Auftauen von Lebensmitteln. Die Auftauzeiten sind in der Regel erheblich kürzer als beim Auftauen auf herkömmliche Weise. Nachfolgend einige Tipps.

Nehmen Sie das Gefriergut aus der Verpackung und legen Sie es zum Auftauen auf einen Teller.

VERPACKUNGEN UND BEHÄLTER

Gut geeignet zum Auftauen und Erhitzen von Speisen sind mikrowelleneignete Verpackungen und Behälter, die sowohl tiefkühlgeeignet (bis ca. -40° C) als auch hitzebeständig (bis ca. 220° C) sind. So können Sie im gleichen Geschirr auftauen, erhitzen und sogar garen, ohne die Speise zwischendurch umfüllen zu müssen.

ABDECKEN

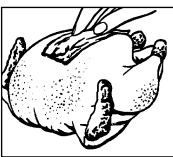

Dünnere Teile vor dem Auftauen mit kleinen Aluminiumstreifen abdecken. Angetaute oder warme Teile während des Auftauens ebenfalls mit Aluminiumstreifen abdecken.

Dies verhindert, dass dünnere Teile bereits zu heiß werden, während dickere Teile noch gefroren sind.

DIE MIKROWELLENLEISTUNG...

eher niedriger als zu hoch wählen. So erzielen Sie ein gleichmäßiges Auftaugergebnis. Ist die Mikrowellenleistung zu hoch, gart die Speisenoberfläche bereits an, während das Innere noch gefroren ist.

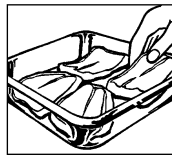

WENDEN/UMRÜHREN

Fast alle Lebensmittel müssen zwischendurch einmal gewendet oder umgerührt werden. Teile, die aneinanderhaften, so bald wie möglich voneinander trennen und umordnen.

KLEINERE MENGEN...

tauen gleichmäßiger und schneller auf als große. Wir empfehlen deshalb, möglichst kleine Portionen einzufrieren. So können Sie sich schnell und einfach ganze Menüs zusammenstellen.

EMPFINDLICHE LEBENSMITTEL,

wie Torte, Sahne, Käse und Brot, nicht vollständig auftauen, sondern nur antauen und bei Raumtemperatur fertig auftauen. Dadurch wird vermieden, dass die äußeren Bereiche bereits zu heiß werden, während die inneren noch gefroren sind.

DIE STANDZEIT...

nach dem Auftauen von Lebensmitteln ist besonders wichtig, da der Auftauvorgang während dieser Zeit fortgesetzt wird. In der Auftautabelle finden Sie die Standzeiten für verschiedene Lebensmittel. Dicke, kompakte Lebensmittel benötigen eine längere Standzeit als flache oder Lebensmittel mit poröser Struktur. Sollte das Lebensmittel nicht ausreichend aufgetaut sein, können Sie es weiter im Mikrowellengerät auftauen oder die Standzeit entsprechend verlängern. Die Lebensmittel nach der Standzeit möglichst sofort weiterverarbeiten und nicht wieder einfrieren.

AUFTAUEN UND GAREN



Tiefkühl-Gerichte können in der Mikrowelle in einem Arbeitsgang aufgetaut und gleichzeitig gegart werden. In der Tabelle finden Sie hierzu einige Beispiele (Siehe Seite D-34). Beachten Sie außerdem die allgemeinen Hinweise zu "Erhitzen" und "Auftauern" von Lebensmitteln.

Für die Zubereitung von handelsüblichen Tiefkühl-Fertiggerichten richten Sie sich bitte nach den Herstellerangaben auf der Verpackung. In der Regel werden genaue Garzeiten und Hinweise für die Zubereitung im Mikrowellengerät gegeben.

DEUTSCH

GAREN VON FLEISCH, FISCH UND GEFLÜGEL



- Achten Sie beim Einkauf darauf, dass die Stücke möglichst gleichmäßig sind. So erhalten Sie ein gutes Garergebnis.
- Fleisch, Fisch und Geflügel vor der Zubereitung gründlich unter fließend kaltem Wasser abwaschen und mit Küchenpapier trockentupfen. Danach wie gewohnt weiterverarbeiten.
- Rindfleisch sollte gut abgehangen und sehnarm sein.
- Trotz gleicher Größe der Stücke kann das Garergebnis unterschiedlich ausfallen. Dies liegt u.a. an der Art des Lebensmittels, am

unterschiedlichen Fett- und Flüssigkeitsgehalt als auch an der Temperatur vor dem Garen.

- Größere Fleisch-, Fisch- und Geflügelstücke nach der halben Garzeit wenden, so dass sie von allen Seiten gleichmäßig gegart werden.
- Decken Sie Braten nach dem Garen mit Aluminiumfolie ab und lassen ihn ca. 10 Minuten ruhen (Standzeit). Während dieser Zeit gart der Braten nach, und die Flüssigkeit verteilt sich gleichmäßig, so dass beim Anschneiden weniger Fleischsaft verlorengeht.

GAREN VON FRISCHEM GEMÜSE



- Achten Sie beim Kauf von Gemüse darauf, dass die Stücke möglichst gleichmäßig sind. Dies ist vor allem dann wichtig, wenn Sie das Gemüse im Stück garen möchten (z.B. Pellkartoffeln).
- Gemüse vor der Zubereitung waschen, putzen und dann erst die erforderliche Menge für das Rezept abwägen und zerkleinern.
- Würzen Sie wie gewohnt, aber salzen Sie in der Regel erst nach dem Garen.
- Pro 500 g Gemüse ca. 5 EL Wasser zugeben. Faserreiches Gemüse benötigt etwas mehr Wasserzugabe. Angaben hierzu finden Sie in der Tabelle (Siehe Seite D-35).
- Gemüse wird in der Regel in einer Schüssel mit

Deckel gegart. Flüssigkeitsreiche Gemüsesorten, wie z.B. Gemüsezwiebeln oder Pellkartoffeln, können ohne Wasserzugabe in Mikrowellenfolie gegart werden.

- Gemüse nach der Hälfte der Garzeit umrühren oder wenden.
- Nach dem Garen das Gemüse ca. 2 Minuten stehenlassen, damit sich die Temperatur gleichmäßig verteilt (Standzeit).
- Die angegebenen Garzeiten sind Richtwerte und hängen vom Gewicht, der Ausgangstemperatur und der Beschaffenheit der Gemüsesorte ab. Je frischer das Gemüse ist, desto kürzer sind die Garzeiten.



ZEICHENERKLÄRUNG

MIKROWELLENLEISTUNG

Ihr Mikrowellengerät hat 900 W und 5 Leistungsstufen. Zur Wahl der Mikrowellenleistung sollten Sie sich an den Angaben in diesem Kochbuch orientieren. Generell gelten folgende Empfehlungen:

100 % Leistung = 900 Watt

wird zum schnellen Garen oder Erhitzen benutzt, z.B. für Tellergerichte, heiße Getränke, Gemüse, Fisch etc.

70 % Leistung = 630 Watt

Für längere Garvorgänge von kompakten Speisen, wie z.B. Braten, oder empfindliche Speisen, wie z.B. Käsesaucen, die Mikrowellenleistung reduzieren. Bei niedriger Leistung kochen die Speisen nicht über und Fleisch gart gleichmäßig, ohne an den Seiten zu übergaren.

50 % Leistung = 450 Watt

Für kompakte Speisen, die auf herkömmliche Weise eine lange Garzeit benötigen, z.B. Rindfleischgerichte, empfiehlt es sich, die Leistung zu reduzieren und die Garzeit etwas zu verlängern.

So wird das Fleisch zarter.

30 % Leistung = 270 Watt

Zum Auftauen eine niedrige Leistungsstufe wählen. Das gewährleistet, dass die Speise gleichmäßig auftaut. Diese Stufe ist außerdem ideal zum Garziehen von Reis, Nudeln und Klößen.

10 % Leistung = 90 Watt

Zum schonenden Auftauen, z.B. von Sahnetorten, sollten Sie die niedrigste Leistungsstufe wählen.

W = WATT

Symbol Erklärung



Grill oben

Vielseitig einzusetzen zum Überbacken und Grillen von Fleisch, Geflügel und Fisch.



Grill unten

Diese Betriebsart kann eingesetzt werden um Lebensmittel von unten zu bräunen.



Grillbetrieb oben und unten

Gleichzeitiger Betrieb von dem Grill oben und unten. Besonders gut eignet sich diese Kombination z.B. für überbackene Toasts, Quiches und Hamburger.



Heißluftbetrieb

Sie können bei dieser Betriebsart zwischen 10 Heißluftstufen (40° C - 250° C) wählen.



Kombibetrieb: Mikrowelle und Heißluft

In dieser Betriebsart können Sie verschiedene Mikrowellen-Leistungsstufen mit einer gewünschten Heißlufttemperatur (40° C - 250° C) kombinieren. Die Mikrowellenleistung im Kombibetrieb ist auf 50 % begrenzt.



Kombibetrieb: Mikrowelle und Grill oben



Kombibetrieb: Mikrowelle und Grill unten

In diesen beiden Betriebsarten können verschiedene Mikrowellen-Leistungsstufen mit dem Grill oben oder dem Grill unten kombiniert werden.

TABELLEN



TABELLE: AUFTAUEN MIT MIKROWELLE

Lebensmittel	Menge -g-	Watt- leistung	Auftauzeit -Min-	Verfahrenshinweise	Standzeit -Min-
Würstchen	300	270 W	3-5	nebeneinander legen, nach der halben Auftauzeit wenden	5-10
Krabben	300	270 W	6-8	nach der halben Auftauzeit wenden und aufgetaute Teile abnehmen	5
Brot in Scheiben	250	270 W	2-3	Scheiben nebeneinander legen, nur antauen	5
Brot, ganz	1000	270 W	8-10	nach der halben Auftauzeit wenden	15
Kuchen, 1 Stück	150	270 W	1-3		5
Torte ganz, Ø 24 cm				auf den Drehteller stellen und mit dem Automatikprogramm Ad-4 auftauen	60-90
Butter	250	270 W	2-3	nur antauen	15
Obst wie Erdbeeren, Himbeeren, Kirschen, Pflaumen	250	270 W	2-4	gleichmäßig nebeneinander legen, nach der halben Auftauzeit wenden	5

DEUTSCH

Zum Auftauen von Geflügel, Hähnchenschenkeln, Koteletts, Steaks, Hackfleisch, Brot in Scheiben und Torte bitte die Automatikprogramme zum Auftauen benutzen.

TABELLE: AUFTAUEN UND GAREN

Lebensmittel	Menge -g-	Ein- stellung	Watt- leistung	Garzeit -Min-	Wasserzu- gabe	Verfahrenshinweise	Standzeit -Min-
Fischfilet	400		900 W	10-12	-	abdecken	1-2
Forelle, 1 Stück	250		900 W	6-8	-	abdecken	1-2
Tellergericht	400		900 W	8-10	-	abdecken, nach 5 Minuten umrühren	2
Gemüse	300		900 W	7-9	5 EL	abdecken, nach der halben Zeit umrühren	2
Gemüse	450		900 W	9-11	5 EL	abdecken, nach der halben Zeit umrühren	2
Kräuterbrot,	175	 	630 W	ca. 3 ca. 2		auf den Drehteller legen	3-4
Aufbackbrötchen, 4 Stück	80	 	900 W 180° C	1/2 8-10		auf den Drehteller legen, antauen und aufbacken	



TABELLEN

TABELLE: ERHITZEN VON GETRÄNKEN UND SPEISEN

Getränk/Speise	Menge -g/ml-	Watt - leistung	Zeit -Min-	Verfahrenshinweise
Getränke, 1 Tasse	150	900 W	ca. 1	nicht abdecken
Tellergericht (Gemüse, Fleisch und Beilagen)	400	900 W	3-5	Sauce mit Wasser beträufeln, abdecken, zwischendurch umrühren
Eintopf, Suppe	200	900 W	1-3	abdecken, nach dem Erhitzen umrühren
Beilagen	200	900 W	ca. 2	mit etwas Wasser beträufeln, abdecken, zwischendurch umrühren
Fleisch, 1 Scheibe ¹	200	900 W	2-3	mit etwas Sauce beträufeln, abdecken,
Würstchen, 2 Stück	180	450 W	2-2 ¹ / ₂	die Haut mehrmals einstechen
Babynahrung, 1 Glas	190	450 W	¹ / ₂ -1	Deckel entfernen, nach dem Erhitzen gut umrühren und die Temperatur prüfen
Margarine oder Butter schmelzen ¹	50	900 W	ca. ¹ / ₂	Abdecken
Schokolade schmelzen	100	450 W	ca. 3	zwischendurch umrühren
6 Blatt Gelatine auflösen	10	450 W	¹ / ₂ -1	in Wasser einweichen, gut ausdrücken und in eine Suppentasse geben; zwischendurch umrühren

¹ ab Kühlschranktemperatur.

TABELLE: GAREN VON FRISCHEM GEMÜSE

Lebensmittel	Menge -g-	Watt- leistung	Auftauzeit -Min-	Verfahrenshinweise	Wassermenge -EL-
Gemüse (z.B. Blumenkohl, Porree, Fenchel, Brokkoli, Paprika, Zucchini)	300	900 W	5-7	wie üblich vorbereiten, abdecken zwischendurch umrühren	5
	500	900 W	8-10		5

TABELLEN



TABELLE: GAREN, GRILLEN, GRATINIEREN

Gericht	Menge -g-	Ein- stellung	Watt- leistung	Garzeit -Min-	Verfahrenshinweise	Standzeit -Min-
Schweinebraten	500		450 W/ 160° C	10-11 (*) 7-8	Nach Geschmack würzen, auf den niedrigen Rost legen, nach (*) wenden	10
Schweinebraten	1000		450 W/ 160° C	20-23 (*) 14-17	Nach Geschmack würzen, auf den niedrigen Rost legen, nach (*) wenden	10
Schweinebraten	1500		450 W/ 160° C	30-33 (*) 23-25	Nach Geschmack würzen, auf den niedrigen Rost legen, nach (*) wenden	10
Roastbeef medium	1000		630 W	5-8	Nach Geschmack würzen, mit der fetten Seite nach unten auf den niedrigen Rost legen, nach (*) wenden	10
Roastbeef medium	1500		630 W	7-10 (*)	Nach Geschmack würzen, mit der fetten Seite nach unten auf den niedrigen Rost legen, nach (*) wenden	10
Hackbraten	700		630 W	12-14	Nach Geschmack würzen, mit der fetten Seite nach unten auf den niedrigen Rost legen, nach (*) wenden	10
Hackbraten	700		450 W	20-23	Hackfleischteig (halb Schwein/halb Rind) zubereiten, in eine Auflaufform legen und auf dem Drehteller garen	10
Hackbraten	700		450 W	6-9	und auf dem Drehteller garen mit dem Automatikprogramm AC-2 für Brathähnchen zubereiten	10
Hähnchen	1200					3
Hähnchenschenkel	200		270 W	4-6 (*)	Nach Geschmack würzen und mit der Hautseite nach unten auf den hohen Rost legen, nach (*) wenden	3
Hähnchenschenkel	600		270 W	3-4	Nach Geschmack würzen und mit der Hautseite nach unten auf den hohen Rost legen, nach (*) wenden	3
Hähnchenschenkel	600		450 W	7-9 (*)	Nach Geschmack würzen und mit der Hautseite nach unten auf den hohen Rost legen, nach (*) wenden	3
Hähnchenschenkel	600		450 W	2-3	Nach Geschmack würzen und mit der Hautseite nach unten auf den hohen Rost legen, nach (*) wenden	3
Forelle	250		90 W	5-6	Waschen, mit Zitronensaft beträufeln, von innen und außen salzen, mit geschmolzener Butter bestreichen, in Mehl wälzen, auf den hohen Rost legen, nach (*) wenden	3
Forelle	250		90 W	3-5	Waschen, mit Zitronensaft beträufeln, von innen und außen salzen, mit geschmolzener Butter bestreichen, in Mehl wälzen, auf den hohen Rost legen, nach (*) wenden	3
Rumpsteak	200			8-11(*) 6-8	Auf den hohen Rost legen, nach(*) wenden	-
Grillwürste 5 Stück	400			9-11(*) 6-7	Auf den hohen Rost legen, nach(*) wenden	-
Gratinieren von Aufläufen u.a.				10-12	Auflaufform auf den niedrigen Rost stellen	-
Käsetoast	1		450 W	1/2	Toastbrot toasten, mit Butter bestreichen, mit einer Scheibe gekochten Schinken, einer Scheibe Ananas und einer Scheibe Schmelzkäse belegen. Diesen in der Mitte einstecken und auf den hohen Rost legen.	-
Käsetoast	4		450 W	5-6	Toastbrot toasten, mit Butter bestreichen, mit einer Scheibe gekochten Schinken, einer Scheibe Ananas und einer Scheibe Schmelzkäse belegen. Diesen in der Mitte einstecken und auf den hohen Rost legen.	-
Käsetoast	4		450 W	1	Toastbrot toasten, mit Butter bestreichen, mit einer Scheibe gekochten Schinken, einer Scheibe Ananas und einer Scheibe Schmelzkäse belegen. Diesen in der Mitte einstecken und auf den hohen Rost legen.	-
Käsetoast	4		450 W	5-7	Toastbrot toasten, mit Butter bestreichen, mit einer Scheibe gekochten Schinken, einer Scheibe Ananas und einer Scheibe Schmelzkäse belegen. Diesen in der Mitte einstecken und auf den hohen Rost legen.	-

DEUTSCH



REZEPTE

ABWANDLUNG VON KONVENTIONELLEN REZEPTEN

● für den Mikrowellenbetrieb

Wenn Sie Ihre altbewährten Rezepte auf die Mikrowelle abwandeln wollen, sollten Sie folgendes beachten:

Die Garzeiten um ein Drittel bis zur Hälfte verkürzen. Orientieren Sie sich an den Rezepten in diesem Kochbuch.

Flüssigkeitsreiche Lebensmittel wie Fleisch, Fisch, Geflügel, Gemüse, Obst, Eintöpfe und Suppen können problemlos in der Mikrowelle zubereitet werden. Bei flüssigkeitsarmen Lebensmitteln, wie Tellergerichte, sollte die Oberfläche vor dem Erhitzen oder Garen angefeuchtet werden.

Die Flüssigkeitszugabe bei rohen Lebensmitteln, die gedünstet werden, auf etwa zwei Drittel der Menge im Originalrezept reduzieren. Falls notwendig, während des Garens Flüssigkeit zugeben.

Die Fettzugabe kann erheblich reduziert werden. Eine kleine Menge Butter, Margarine oder Öl ist ausreichend, um der Speise Geschmack zu geben. Deshalb ist die Mikrowelle hervorragend zur Zubereitung fettarmer Speisen im Rahmen einer Diät geeignet.

● für den Kombibetrieb

Im allgemeinen gelten die gleichen Regeln wie für den Mikrowellenbetrieb. Zusätzlich sollten Sie folgende Hinweise beachten:

1. Orientieren Sie sich bei der Wahl der Heißlufttemperatur an den entsprechenden Rezepten in diesem Kochbuch. Bei langen Garzeiten die Temperatur nicht zu hoch wählen, da die Speise sonst außen zu schnell bräunt, während sie innen noch nicht gar ist.

2. Die Mikrowellenleistung sollte auf die Art des Lebensmittels und die Garzeit abgestimmt werden. Richten Sie sich nach den Rezepten in diesem Kochbuch.
3. Wenn Sie Speisen im Kombibetrieb Mikrowelle-Grill zubereiten, sollten Sie folgendes beachten: Für große, dicke Lebensmittel, wie z.B. Schweinebraten, ist die Mikrowellenzeit entsprechend länger als für kleine, flache Lebensmittel. Beim Grill verhält es sich jedoch umgekehrt. Je näher das Lebensmittel an den Grill gelangt, desto schneller wird es braun. Das heißt, wenn Sie große Bratenstücke im Kombibetrieb zubereiten, ist die Grillzeit gegebenenfalls kürzer als für kleinere Bratenstücke.
4. Für das Garen im Kombibetrieb oder nur mit Heißluft wird in der Regel der niedrige Rost eingesetzt. Für das Grillen benutzen Sie den hohen Rost, um eine schnelle und gleichmäßige Bräunung zu erzielen (Ausnahme: große, dicke Lebensmittel und Aufläufe werden auch auf dem niedrigen Rost gegrillt).

DER UMGANG MIT DEN REZEPTEN

- Alle Rezepte in diesem Kochbuch sind - wenn nicht anders angegeben - für 4 Portionen berechnet.
- Empfehlungen für das geeignete Geschirr und die Gesamtgarzeit finden Sie jeweils am Anfang der Rezepte.
- Es wird in der Regel von verzehrfertigen Mengen ausgegangen, außer wenn speziell etwas anderes angegeben ist.
- Die in den Rezepten angegebenen Eier haben ein Gewicht von ca. 55 g (Gewichtsklasse M).

VERWENDETE ABKÜRZUNGEN

EL = Esslöffel
TL = Teelöffel
Ta = Tasse
Min = Minuten
kg = Kilogramm

g = Gramm
l = Liter
ml = Milliliter
cm = Zentimeter
Durchm = Durchmesser

Pck = Päckchen
Sec = Sekunden
TK = Tiefkühlprodukt
F.i.Tr. = Fett in der Trockenmasse

Suppen und Vorspeisen

Frankreich

Zwiebelsuppe

Soupe à l'oignon et au fromage

Gesamtgarzeit: ca. 15-17 Minuten

Geschirr: Schüssel mit Deckel (2 l Inhalt)
4 Suppentassen (à 200 ml)

Zutaten

- 1 EL Butter oder Margarine
- 2 Zwiebeln (100 g), in Scheiben
- 800 ml Fleischbrühe
- Salz, Pfeffer
- 2 Toastscheiben
- 4 EL geriebener Käse (40 g)

Zubereitung

- Die Butter in der Schüssel verteilen. Die Zwiebelscheiben, die Fleischbrühe und die Gewürze dazugeben und abgedeckt garen.

9-11 Min.		900 W
-----------	--	-------

- Die Toastscheiben toasten, in Würfel schneiden und auf die Suppentassen verteilen. Die Suppe darübergießen und mit dem Käse bestreuen.
- Die Tassen auf den hohen Rost stellen und die Suppe gratinieren.

ca. 6 Min.		
------------	--	--

Schweden

Krebsuppe

Kräftsoppa

Gesamtgarzeit: ca. 11-15 Minuten

Geschirr: Schüssel mit Deckel (2 l Inhalt)

Zutaten

- 1 Zwiebel (50 g), fein gehackt
- 50 g Möhren, in Scheiben
- 3 EL Butter oder Margarine (30 g)
- 500 ml Fleischbrühe
- 100 ml Weißwein & 100 ml Madeira
- 200 g Krebsfleisch aus der Dose
- 1/2 Lorbeerblatt
- 3 weiße Pfefferkörner
- Thymian
- 3 EL Mehl (30 g)
- 100 ml Sahne

Zubereitung

- Das Gemüse mit dem Fett (2 EL) in die Schüssel geben und abgedeckt erhitzen.

2-3 Min.		900 W
----------	--	-------

- Die Fleischbrühe, den Wein, den Madeira sowie das Krebsfleisch und die Gewürze zum Gemüse geben. Abdecken und garen.

7-9 Min.		450 W
----------	--	-------

- Das Lorbeerblatt und die Pfefferkörner aus der Suppe nehmen. Das Mehl mit wenig kaltem Wasser anrühren und zur Suppe geben. Die Sahne zufügen, verrühren und nochmals erhitzen.

2-3 Min.		900 W
----------	--	-------

- Die Suppe umrühren und ca. 5 Minuten stehen lassen. Kurz vor dem Servieren die Butter (1 EL) zugeben.

Schweiz

Bündner Gerstensuppe

Gesamtgarzeit: ca. 27-34 Minuten

Geschirr: Schüssel mit Deckel (3 l Inhalt)

Zutaten

- 2 EL Butter oder Margarine (20 g)
- 1 Zwiebel (50 g), fein gehackt
- 1-2 Möhren (130 g), in Scheiben
- 15 g Sellerie, gewürfelt
- 1 Porree (130 g), in Ringen
- 3 Weißkohlblätter (100 g), in Streifen
- 200 g Kalbsknochen
- 50 g durchwachsener Schinkenspeck, in Streifen
- Pfeffer
- 50 g Gerstenkörner
- 700 ml Fleischbrühe
- 4 Wiener Würstchen (300 g)

Zubereitung

- Die Butter und die Zwiebelwürfel in die Schüssel geben und abgedeckt dünsten.

ca. 1-2 Min.		900 W
--------------	--	-------

- Das Gemüse in die Schüssel geben. Die Knochen, die Schinkenspeckstreifen und die Gerste zugeben und mit Fleischbrühe auffüllen. Mit Pfeffer würzen und abgedeckt garen.

1. 9-11 Min.		900 W
--------------	--	-------

2. 17-21 Min.		450 W
---------------	--	-------

- Die Würstchen kleinschneiden und die letzten 5 Minuten darin erhitzen.
- Die Suppe nach dem Garen ca. 5 Minuten stehen lassen. Die Knochen vor dem Servieren aus der Suppe nehmen.

Rezepte

Suppen und VorspeisenDeutschland
ChampignontoastGesamtgarzeit: ca. 3-4 Minuten
Geschirr: Hoher Rost**Zutaten**

- 2 TL Butter oder Margarine
- 2 Knoblauchzehen, zerdrückt
- Salz
- 4 Toastscheiben
- 75 g Champignons, in Scheiben
- Salz
- Pfeffer
- 75 g geriebenen Käse
- 4 TL Petersilie, fein gehackt
- Paprika, edelsüß

Zubereitung

1. Die Butter, den Knoblauch und das Salz verrühren.
2. Die Toastscheiben tosten und mit der Knoblauchbutter bestreichen. Mit den Champignons belegen und mit Salz und Pfeffer bestreuen.
3. Den Käse mit der Petersilie mischen und auf die Champignons geben. Mit Paprika bestreuen.
4. Toasts auf den hohen Rost legen und gratinieren.

3-4 Min. 270 W

Spanien

Champignons mit Rosmarin*Champiñones rellenos al romero*Gesamtgarzeit: ca. 9-14 Minuten
Geschirr: Schüssel mit Deckel (1 l Inhalt)
Flache runde Auflaufform
(Durchm. ca. 26 cm), Mikrowellenfolie**Zutaten**

- 8 große Champignons (ca. 500 g), ganz
- 2 EL Butter oder Margarine (20 g)
- 1 Zwiebel (50 g), fein gehackt
- 50 g Schinken, fein gewürfelt
- schwarzer Pfeffer, gemahlen
- Rosmarin, gekerbelt
- 125 ml Weißwein, trocken
- 125 ml Sahne
- 2 EL Mehl (20 g)

Zubereitung

1. Die Stiele aus den Champignons herausschneiden und die Stiele kleinschneiden.
2. Die Butter in die Schüssel geben und auf dem Boden verstreichen. Die Zwiebel und Schinkenwürfel und die Champignonstiele zufügen, mit Pfeffer und Rosmarin würzen, abdecken und garen.

3-5 Min. 900 W

Abkühlen lassen.

3. In der Auflaufform 100 ml Wein und die Sahne mit Mikrowellenfolie abgedeckt erhitzen.

1-3 Min. 900 W

4. Mit dem restlichen Wein das Mehl anrühren, in die heiße Flüssigkeit einrühren und abgedeckt garen. Zwischendurch einmal umrühren.

ca. 1 Min. 900 W

5. Die Champignons mit der Schinkenmischung füllen, in die Sauce setzen und auf dem hohen Rost gratinieren.

4-5 Min. 630 W

Die Champignons nach dem Garen ca. 2 Minuten stehen lassen.

Deutschland

Pikante Putenpfanne*(für 2 Portionen)*Gesamtgarzeit: ca. 22-27 Minuten
Geschirr: Schüssel mit Deckel (1,5 l Inhalt)**Zutaten**

- 1 Tasse Langkornreis, parboiled (120 g)
- 1 Briefchen Safranfäden
- 300 g Putenbrust, gewürfelt
- 250 ml Fleischbrühe
- 1 Zwiebel (50 g), in Scheiben
- 1 rote Paprikaschote (100 g), in Streifen
- 1 kleine Porreeestange (100 g), in Streifen
- Pfeffer & Paprikapulver
- 2 EL Butter oder Margarine (20 g)

Zubereitung

1. Den Reis mit dem Safran mischen und mit den Fleischwürfeln in die Auflaufform geben. Die Fleischbrühe darüber gießen, abdecken und garen.

4-6 Min. 900 W

2. Das Gemüse und die Gewürze zugeben und umrühren. Die Butter in Flöckchen darauf verteilen, abdecken und garen.

1. 1-2 Min. 900 W

2. 17-19 Min. 270 W

Die Putenpfanne nach dem Garen ca. 2-3 Minuten stehen lassen.

Fleisch, Fisch und Geflügel

Griechenland

Auberginen mit Hackfleischfüllung

Melítsánes jemístés mé kimá

Gesamtgarzeit: ca. 17-20 Minuten

Geschirr: Schüssel mit Deckel (1 l Inhalt)
Flache ovale Auflaufform
(ca. 32 cm lang)

Zutaten

- 2 Auberginen, ohne Stiele (je ca. 250 g)
- 3 Tomaten (ca. 200 g)
- 1 TL Olivenöl zum Einfetten der Form
- 2 Zwiebeln (100 g), gehackt
- 4 milde grüne Peperoni
- 200 g Hackfleisch (Rind oder Lamm)
- 2 Knoblauchzehen, zerdrückt
- 2 EL glatte Petersilie, gehackt
- Salz & Pfeffer
- Rosenpaprika
- 60 g griech. Schafskäse, gewürfelt

Hinweis:

Sie können die Auberginen durch Zucchini ersetzen.

Zubereitung

1. Die Auberginen längs halbieren. Das Fruchtfleisch mit einem Teelöffel so herauslösen, dass ein etwa 1 cm breiter Rand zurückbleibt. Die Auberginen salzen. Das Fruchtfleisch würfeln.
2. Zwei Tomaten häuten, die Stängelansätze herausschneiden und würfeln.
3. Den Boden der Schüssel mit dem Olivenöl einfetten, die Zwiebeln zugeben, abdecken und andünsten.

ca. 2 Min.  900 W

4. Die Peperoni entstielen, entkernen und in Ringe schneiden. Ein Drittel für die Garnierung aufheben. Das Hackfleisch mit den Auberginen-, Zwiebel- und Tomatenwürfeln, den Peperoniringen, den zerdrückten Knoblauchzehen und der Petersilie mischen und würzen.
5. Die Auberginenhälften trockentupfen. Die Hälfte der Hackfleischmasse einfüllen, den Schafskäse darauf verteilen, dann die restliche Füllung daraufgeben.
6. Die Auberginenhälften in die gefettete Auflaufform setzen, auf den niedrigen Rost stellen und garen.

11-13 Min.  630 W

Die Auberginenhälften mit den Peperoniringen und den Tomatenscheiben garnieren und weitergaren.

4-5 Min.  630 W

Die Auberginen nach dem Garen ca. 2 Minuten stehen lassen.

Spanien

Gefüllter Schinken

Jamón relleno

Gesamtgarzeit: ca. 13-18 Minuten

Geschirr: Schüssel mit Deckel (2 l Inhalt)
Runde Auflaufform (Durchm. 26 cm)
8 kleine Holzspieße

Zutaten

- 150 g Blattspinat, entstielt
- 150 g Speisequark, 20% F.i.Tr.
- 50 g geriebener Emmentaler Käse
- Pfeffer
- Paprika, edelsüß
- 8 Scheiben gekochter Schinken (400 g)
- 125 ml Wasser
- 125 ml Sahne
- 2 EL Mehl (20 g)
- 2 EL Butter oder Margarine (20 g)
- 1 TL Butter oder Margarine zum Einfetten der Form

Zubereitung

1. Den Spinat fein schneiden, mit dem Quark und dem Käse verrühren und nach Geschmack würzen.
2. Auf jede Scheibe des gekochten Schinkens einen Esslöffel der Füllung geben und aufrollen. Mit einem Holzspieß den Schinken feststecken.
3. Eine Béchamelsauce herstellen. Dafür die Flüssigkeit in die Schüssel geben, abdecken und erhitzen.

2-4 Min.  900 W

Die Butter mit dem Mehl verkneten, in die Flüssigkeit geben und mit dem Schneebesen glatrühren, bis sie sich gelöst hat. Abdecken, aufkochen und binden lassen.

ca. 1 Min.  900 W

Umrühren und abschmecken.

4. Die Röllchen in die gefettete Auflaufform geben, mit Sauce übergießen und auf dem Drehteller garen.

1. 2-4 Min.  900 W

2. 8-9 Min.  630 W

Die Schinkenröllchen nach dem Garen ca. 5 Minuten stehen lassen.

Hinweis:

Sie können auch fertige Béchamelsauce aus dem Handel verwenden.

Rezepte

Fleisch, Fisch und Geflügel

Italien

Wachteln in Käse-Kräutersauce*Quaglie in salsa vellutata*

Gesamtgarzeit: ca. 16-19 Minuten

Geschirr: Zwirnsfaden
 Flache quadratische Auflaufform
 (ca. 20 x 20 x 6 cm)
 Schüssel mit Deckel (1 l Inhalt)

Zutaten

4 Wachteln (600 - 800 g)
 Salz
 Pfeffer
 200 g durchwachsener Speck, dünne Scheiben
 1 TL Butter oder Margarine zum Einfetten der Form
 je 1 EL frische Petersilie
 Salbei
 Rosmarin
 Basilikum, fein gehackt
 150 ml Portwein
 250 ml Fleischbrühe
 2 EL Butter oder Margarine (20 g)
 2 EL Mehl (20 g)
 50 g geriebener Emmentaler Käse

Zubereitung

- Die Wachteln waschen und sorgfältig trockentupfen. Außen und innen salzen und pfeffern, mit Speckscheiben umwickeln und mit Zwirnsfaden festbinden.
- Die Wachteln auf den niedrigen Rost legen und grillen.

8-10 Min.  630 W

- Die Auflaufform einfetten und die Wachteln mit der gegrillten Seite nach unten in die Auflaufform legen. Die Kräuter fein hacken, über die Wachteln streuen und den Portwein darübergießen. Die Wachteln auf dem Drehteller weitergaren.

4-5 Min.  630 W

Die Wachteln aus dem Bratenfond nehmen und in Alufolie wickeln.

- Für die Sauce die Fleischbrühe in der Schüssel abgedeckt erhitzen.

ca. 2 Min.  900 W

Die Butter mit dem Mehl verkneten, in die Flüssigkeit rühren, aufkochen lassen und garen. Zwischendurch einmal umrühren.

ca. 2 Min.  900 W

- Den Käse in die Sauce rühren. Die Käsesauce zum Bratenfond geben, alles gut verrühren, die Wachteln in die Sauce geben und servieren.

Schweiz

Züricher Geschnetzeltes*Züricher Geschnetzeltes*

Gesamtgarzeit: ca. 9-14 Minuten

Geschirr: Schüssel mit Deckel (2 l Inhalt)

Zutaten

600 g Kalbsfilet
 1 EL Butter oder Margarine
 1 Zwiebel (50 g), fein gehackt
 100 ml Weißwein
 gewürzter Saucenbinder, dunkel,
 für ca. 1/2 l Sauce
 300 ml Sahne
 1 EL Petersilie, gehackt

Zubereitung

- Das Filet in fingerdicke Streifen schneiden.
- Die Butter in der Schüssel gleichmäßig verstreichen. Die Zwiebel und das Fleisch in die Schüssel geben und abgedeckt garen. Zwischendurch einmal umrühren.

6-9 Min.  900 W

- Den Weißwein, den Saucenbinder und die Sahne zufügen, umrühren und abgedeckt weitergaren. Zwischendurch einmal umrühren.

3-5 Min.  900 W

- Das Geschnetzelte abschmecken, nochmals umrühren und ca. 5 Minuten stehen lassen. Mit der Petersilie garniert servieren.

Fleisch, Fisch und Geflügel

Italien

Kalbsschnitzel mit Mozzarella

Scalope all pizzaiola

Gesamtgarzeit: ca. 23-26 Minuten

Geschirr: Flache, quadratische Auflaufform mit Deckel (ca. 25 cm lang)

Zutaten

- 2 Mozzarella-Käse (à 150 g)
- 400 g geschälte Tomaten, aus der Dose (ohne Flüssigkeit)
- 4 Kalbsschnitzel (600 g)
- 20 ml Olivenöl
- 2 Knoblauchzehen, in Scheiben
- Pfeffer, frisch gemahlen
- 2 EL Kapern (20 g)
- Oregano, Salz

Zubereitung

1. Den Mozzarella in Scheiben schneiden. Die Tomaten mit dem Pürierstab eines Handrührgerätes pürieren.
2. Die Schnitzel waschen, trockentupfen und flachklopfen. Das Öl und die Knoblauchscheiben in der Auflaufform verteilen. Die Schnitzel hineinlegen und das Tomatenpüree darauf verteilen. Mit Pfeffer, Kapern und Oregano bestreuen und abgedeckt auf dem niedrigen Rost garen.

 15-17 Min.  630 W

Die Fleischscheiben wenden.

3. Auf jedes Stück Fleisch einige Scheiben Mozzarella legen, salzen und offen auf dem hohen Rost grillen.

 8-9 Min. 

Nach dem Garen ca. 5 Minuten stehen lassen.

Hinweis:

Dazu können Sie Spaghetti und einen frischen Salat reichen.

- 2 TL Paprika, edelsüß
- Salz
- 1/2 TL Cayennepfeffer
- 1 TL Worcestersauce

Zubereitung

1. Das Schnitzelfleisch und den Speck in etwa 2-3 cm große Würfel schneiden.
2. Das Fleisch und das Gemüse abwechselnd auf vier Holzspieße stecken.
3. Das Öl mit den Gewürzen verühren und die Spieße damit bestreichen. Die Spieße auf den hohen Rost legen. Mit dem programm für Grillspieße garen.

 AUTO COOK AC-1 

Niederlande

Hackschüssel

Gehacktschotel

Gesamtgarzeit: ca. 23-27 Minuten

Geschirr: Schüssel mit Deckel (2 l Inhalt)

Zutaten

- 500 g Hackfleisch (halb Schwein, halb Rind)
- 3 Zwiebeln (150 g), fein gehackt
- 1 Ei
- 50 g Semmelbrösel
- Salz & Pfeffer
- 350 ml Fleischbrühe
- 70 g Tomatenmark
- 2 Kartoffeln (200 g), gewürfelt
- 2 Möhren (200 g), gewürfelt
- 2 EL Petersilie, gehackt

Zubereitung

1. Das Hackfleisch mit den Zwiebelwürfeln, dem Ei und den Semmelbröseln zu einem Teig kneten und mit Salz und Pfeffer würzen. Den Hackfleischteig in die Schüssel geben.
2. Die Fleischbrühe mit dem Tomatenmark mischen.
3. Die Kartoffeln und Möhren mit der Flüssigkeit auf das Hackfleisch geben, miteinander vermengen und abgedeckt garen. Zwischendurch einmal umrühren.

 23-27 Min.  900 W

Die Hackschüssel nochmals umrühren, und ca. 5 Minuten stehen lassen. Mit Petersilie bestreut servieren.

Deutschland

Bunte Fleischspieße

Gesamtgarzeit: ca. 14 Minuten

Geschirr: Hoher Rost
Vier Holzspieße (ca. 25 cm lang)

Zutaten

- 400 g Schweineschnitzel
- 100 g geräucherter Bauchspeck
- 2 Zwiebeln (100 g) geviertelt
- 4 Tomaten (250 g) geviertelt
- 1/2 grüne Paprikaschote (100 g), geachtelt
- 4 EL Öl

Rezepte

Fleisch, Fisch und GeflügelFrankreich
Seezungenfilets*Filets de sole*

(für 2 Portionen)

Gesamtgarzeit: ca. 12-14 Minuten

Geschirr: Flache ovale, Auflaufform mit Deckel
(ca. 26 cm lang)**Zutaten**

400 g Seezungenfilets
 1 Zitrone, unbehandelt
 2 Tomaten (150 g)
 1 TL Butter oder Margarine zum Einfetten der Form
 1 EL Pflanzenöl
 1 EL Petersilie, gehackt
 Salz & Pfeffer
 4 EL Weißwein (30 ml)
 2 EL Butter oder Margarine (20 g)

Zubereitung

1. Die Seezungenfilets waschen und trockentupfen. Vorhandene Gräten entfernen.
2. Die Zitrone und die Tomaten in feine Scheiben schneiden.
3. Die Auflaufform mit Butter einfetten. Die Fischfilets hineinlegen und mit dem Pflanzenöl beträufeln.
4. Den Fisch mit der Petersilie bestreuen, darauf die Tomatenscheiben legen und würzen. Auf die Tomaten die Zitronenscheiben legen und mit dem Weißwein angießen.
5. Die Zitronen mit Butterflöckchen belegen, abdecken und garen.

 12-14 Min.  630 W

Die Fischfilets nach dem Garen ca. 2 Min, stehen lassen.

Für dieses Gericht können Sie auch Rotbarsch, Heilbutt, Meeräsche, Scholle oder Kabeljau verwenden.

Schweiz

Fischfilet mit Käsesauce

Gesamtgarzeit: ca. 23-27 Minuten

Geschirr: Schüssel mit Deckel (1 l Inhalt)
Flache ovale Auflaufform
(ca. 26 cm lang)**Zutaten**

4 Fischfilets (ca. 800 g)
 (z.B. Egli, Flunder oder Kabeljau)
 2 EL Zitronensaft
 Salz
 1 EL Butter oder Margarine
 1 Zwiebel (50 g), fein gehackt
 2 EL Mehl (20 g)
 100 ml Weißwein
 1 TL Pflanzenöl zum Einfetten der Form
 100 g geriebener Emmentaler Käse
 2 EL gehackte Petersilie

Zubereitung

1. Die Filets waschen, trockentupfen und mit Zitronensaft beträufeln. Etwa 15 Min. stehenlassen, nochmals trockentupfen und salzen.
 2. Die Butter auf dem Boden der Schüssel verteilen. Die Zwiebelwürfel hineingeben und abgedeckt andünsten.
-
- 1-2 Min.  900 W
-
3. Das Mehl über die Zwiebeln streuen und verrühren. Den Weißwein dazugießen und mischen.
 4. Die Auflaufform einfetten und die Filets hineinlegen. Die Sauce über die Filets gießen und mit Käse bestreuen. Auf den niedrigen Rost stellen und garen.

 1. 14-16 Min.  450 W

 2. 8-9 Min.  450 W

Die Fischfilets nach dem Garen ca. 2 Minuten stehen lassen. Mit gehackter Petersilie garniert servieren.



Fleisch, Fisch und Geflügel

Deutschland Mandelforellen

Gesamtgarzeit: ca. 11¹/₂ - 15 Minuten
Geschirr: Flache ovale Auflaufform
(ca. 30 cm lang)

Zutaten

- 4 Forellen (à 200 - 250 g), küchenfertig
Saft einer Zitrone
Salz
30 g Butter oder Margarine
5 EL Mehl (50 g)
1 TL Butter oder Margarine zum Einfetten der Form
50 g Mandelblättchen

Zubereitung

- Die Forellen waschen und trockentupfen und mit Zitronensaft beträufeln. Den Fisch innen und außen salzen und 15 Minuten stehen lassen.
- Die Butter schmelzen.

1/2-1 Min.  900 W

- Den Fisch trockentupfen, mit der Butter bestreichen und im Mehl wälzen.
- Die Form einfetten, die Forellen hineinlegen und auf dem niedrigen Rost garen.

9-11 Min.  630 W

Die Forellen wenden und die Mandeln über die Forellen streuen.

2-3 Min.  630 W

Nach Ende der Garzeit die Mandelforellen 2 Minuten stehen lassen.

Hinweis:

Dazu passen Petersilien-Kartoffeln und grüner Salat.

Zubereitung

- Die Toastscheiben mit der Butter bestreichen.
- Den Käse und anschließend den Schinken auf eine Toastscheibe legen. Mit dem Crème fraîche bestreichen.
- Mit der zweiten Toastscheibe belegen und mit dem geriebenen Käse bestreuen.
Den Croque auf den Drehteller legen und garen.

1. ca. 1¹/₂ - 2 Min.  270 W

2. ca. 3 Min. 

Frankreich

Quiche mit Shrimps

Quiche aux crevettes

Gesamtgarzeit: 20-25 Minuten

Geschirr: Schüssel mit Deckel (1 l)

Zutaten

- 200 g Mehl
120 g Butter oder Margarine
4 EL kaltes Wasser
2 EL Butter oder Margarine
2 Zwiebeln (100 g), fein gehackt
100 g Schinkenspeck, fein gewürfelt
150 g Shrimps ohne Schale
2 Eier
100 ml Sauerrahm
Salz, Pfeffer, Muskatnuss
1 EL Petersilie, gehackt

Zubereitung

- Mehl, Butter und Wasser verkneten und 30 Minuten kaltstellen.
- Die Butter in der Schüssel verteilen. Zwiebeln, Schinkenspeck und Shrimps in die Schüssel geben und abgedeckt garen. Zwischendurch einmal umrühren.

4-6 Min.  900 W

- Nach dem Abkühlen die Flüssigkeit abgießen. Die Eier mit dem Sauerrahm und den Gewürzen und Kräutern verschlagen.
- Den Teig auf etwas mehr als die Größe des Drehtellers ausrollen und darauf legen. Den überstehenden Teig als Rand andrücken. Den Boden mehrmals mit der Gabel einstechen.
- Die Zutaten für den Belag mischen, auf dem Boden verteilen. Den Teig in der Mitte mehrmals einstechen und backen.

1. 12-14 Min.  270 W

2. 4-5 Min. 

Frankreich

Croque Monsieur

Gesamtgarzeit: ca. 4¹/₂ - 5 Minuten

Zutaten

- 2 Scheiben Toast
20 g Butter
1-2 Scheiben Scheiblettenkäse
(je nach Größe des Toasts)
1 Scheibe gek. Schinken
1 EL Crème fraîche
ca. 30 g geriebener Käse

Rezepte

Zwischengerichte

Deutschland

Rührei mit Zwiebeln und Speck

Gesamtgarzeit: 4-5 Minuten

Zutaten

5-10 g Margarine
 25 g Zwiebeln, fein gehackt
 40 g Speck
 3 Eier
 3 EL Milch
 Salz, Pfeffer

Zubereitung

- Das Fett, die Zwiebeln und den Speck auf dem Drehteller verteilen und andünsten.

2-3 Min.  450 W

- Die Eier mit der Milch und den Gewürzen verschlagen.
Die Eiermilch über die Zwiebeln und den Speck geben und stocken lassen.

ca. 2 1/2 Min.  900 W

Das Rührei zwischendurch einmal umrühren.

Hamburger

Gesamtgarzeit: 13-15 Minuten

Zutaten

400 g Rinderhack
 Salz, Pfeffer

Zubereitung

- Zutaten zu einem glatten Hackfleischteig verkneten.
Mit kalten Händen vier gleichgroße, flache Hamburger formen. Die Hamburger auf den Drehteller legen und garen.

10-12 Min.  270 W

- Die Hamburger wenden.

ca. 3 Min. 

Italien

Pizza Artischocken*Pizza ai carciofi*

Gesamtgarzeit: 17-18 Minuten

Geschirr: Drehteller

Zutaten

150 g Mehl
 4 g Trockenhefe
 1 TL Zucker
 Salz
 2 TL Öl
 90 ml lauwarmes Wasser
 300 g Tomaten aus der Dose, abgetropft
 100 g Artischockenherzen
 1 TL Olivenöl zum Einfetten des Drehtellers
 Basilikum, Oregano, Thymian
 Salz, Pfeffer
 1 EL Tomatenmark
 30 g Salami in Scheiben
 50 g gekochter Schinken
 10 Oliven
 100 g geriebener Käse

Zubereitung

- Das Mehl mit der Trockenhefe, dem Zucker und dem Salz (1/2 TL) vermengen.
Das Öl und Wasser zufügen und zu einem geschmeidigen Teig verkneten. Im Mikrowellengerät gehen lassen.

2-3 Min.  90 W

Anschließend den Teig weitere 10-15 Minuten zugedeckt ruhen lassen.

- Die geschälten Tomaten zerdrücken und die Artischockenherzen vierteln.
- Den Drehteller mit dem Öl einfetten. Den Hefeteig ausrollen und in den Drehteller legen.
- Das Tomatenmark auf den Teig streichen und mit den Tomaten bedecken.
Nach Geschmack würzen und mit den restlichen Zutaten belegen. Abschließend die Pizza mit den Oliven belegen und dem Käse bestreuen.
Mit dem Automatikprogramm für frische Pizza backen.
(Das Rezept ergibt ca. 0,9 kg.)

P-3 PIZZA 

Zwischengerichte

Frankreich **Zwiebelkuchen** *Tarte à l'onion*

Gesamtgarzeit: ca. 22-28 Minuten
Geschirr: Schüssel mit Deckel (2 l)

Zutaten

15 g Hefe
185 g Mehl
60 ml Öl
1 TL Salz
30 g Margarine oder Butter
600 g Gemüsezwiebeln, gehackt
2 Eier
150 g Crème fraîche
Salz, Paprikapulver
frisch gemahlene Muskatnuss
50 g durchwachsener Speck
Majoran oder Thymian

Zubereitung

- Die Hefe zerbröckeln und in 75 ml lauwarmen Wasser auflösen. Das Mehl, das Öl, das Salz und aufgelöste Hefe in eine Schüssel geben und zu einem glatten Teig verkneten. Im Mikrowellengerät gehen lassen.

ca. 2 Min.  90 W
- Anschließend den Teig 10-15 Minuten ruhen lassen.
- Die Margarine in einer Schüssel verteilen und die Zwiebeln darin glasig dünsten. Nach der Hälfte der Garzeit umrühren.

7-9 Min.  900 W
- Die Zwiebeln abkühlen lassen und anschließend die Flüssigkeit abgießen. Nach und nach die Eier und die Crème fraîche unterrühren. Mit Salz, Paprika und Muskat würzen.
- Den Teig auf einer bemehlten Arbeitsfläche auf die Größe des Drehtellers ausrollen. Den Drehteller einfetten, den Teig hineinlegen und die Ränder hochdrücken. Nochmals 10 Minuten gehen lassen.
- Speck in kleine Würfel schneiden. Die Zwiebelmischung auf dem Teig verteilen. Speckwürfel darübergeben. Mit Majoran oder Thymian bestreuen. Den Zwiebelkuchen in der Mitte einige Male einstechen.

1. 7-8 Min.  630 W

2. 2-3 Min. 

3. 4-6 Min. 

Österreich **Spinatauflauf**

Gesamtgarzeit: ca. 43-46 Minuten
Geschirr: Schüssel mit Deckel (1 l Inhalt)
Runde Auflaufform (Durchm. 26 cm)

Zutaten

2 EL Butter oder Margarine (20 g)
1 Zwiebel (50 g), fein gehackt
600 g Blattspinat, tiefgekühlt
Salz & Pfeffer
Muskatnuss
Knoblauchpulver
1 TL Butter oder Margarine zum Einfetten der Form
400 g gekochte Kartoffeln, in Scheiben
200 g gekochter Schinken, gewürfelt
3 Eier
100 ml Rahm (Crème fraîche)
100 g geriebener Käse (z.B. Gouda)
Paprikapulver zum Bestreuen

Zubereitung

- Die Butter auf dem Boden der Schüssel verteilen, die Zwiebelwürfel zugeben, abdecken und andünsten.

2-3 Min.  900 W
- Den Spinat zugeben, die Schüssel abdecken und garen. Zwischendurch ein- bis zweimal umrühren.

12-14 Min.  900 W
- Die Flüssigkeit abgießen und den Spinat würzen.
- Die Auflaufform einfetten. Abwechselnd die Kartoffelscheiben, die Schinkenwürfel und den Spinat in die Auflaufform schichten. Die letzte Lage sollten Kartoffeln sein.
- Die Eier mit dem Rahm verrühren, würzen und über das Gemüse gießen. Den Auflauf mit dem geriebenen Käse und zum Schluss mit dem Paprikapulver bestreuen. Mit dem Automatikprogramm für Auflauf AC-4 backen. (Das Rezept ergibt ca. 1,5 kg.)

AUTO COOK AC-4 

Den Auflauf nach dem Garen ca. 10 Minuten stehen lassen.

Hinweis:

Sie können die Zutaten für den Auflauf beliebig variieren, z.B. mit Broccoli, Salami, Nudeln.

Rezepte

Gemüse, Nudeln, Reis und Knödel

Deutschland

Broccoli-Kartoffelaufbau mit Champignons

Gesamtgarzeit: ca. 40-42 Minuten

Geschirr: Schüssel mit Deckel (2 l Inhalt)
Runde Auflaufform (Durchm. 26 cm)**Zutaten**

350 g Kartoffeln, geschält und evtl. halbiert
 350 g Broccoli, in Röschen
 6 EL Wasser (60 ml)
 1 TL Butter oder Margarine zum Einfetten der Form
 350 g Champignons, in Scheiben
 1 EL Petersilie, feingehackt
 Salz & Pfeffer
 3 Eier
 120 ml Sahne
 120 ml Milch
 Salz
 Pfeffer
 Muskatnuss
 80 g geriebener Gouda

Zubereitung

- Die Kartoffeln und den Broccoli in die Schüssel geben. Das Wasser zufügen und abgedeckt garen. Zwischendurch einmal umrühren.

 11-13 Min.  900 W

- Die Kartoffeln in Scheiben schneiden.
- Die Auflaufform einfetten. Den Broccoli, die Champignons und die Kartoffeln abwechselnd einschichten. Mit Petersilie bestreuen und mit Salz und Pfeffer würzen.
- Die Eier mit der Flüssigkeit und den Gewürzen verrühren und über das Gemüse gießen. Den Auflauf mit dem Käse bestreuen und garen. Mit dem Automatikprogramm für Auflauf AC-4 backen. (Das Rezept ergibt ca. 1,5 kg.)

 AUTO COOK AC-4 

Den Auflauf nach dem Garen ca. 10 Min. stehen lassen.

Deutschland

Zucchini-Nudel-Auflauf

Gesamtgarzeit: ca. 41-44 Minuten

Geschirr: Schüssel mit Deckel (2 l Inhalt)
Runde Auflaufform (Durchm. 26 cm)**Zutaten**

500 ml Wasser
 1/2 TL Öl
 80 g Makkaroni
 400 g Tomaten, aus der Dose, zerkleinert
 3 Zwiebeln (150 g), fein gehackt
 Basilikum, Thymian, Salz, Pfeffer
 1 El Öl zum Einfetten der Form
 450 g Zucchini, in Scheiben
 150 g Sauerrahm
 2 Eier
 100 g geriebener Cheddar

Zubereitung

- Das Wasser, das Öl und das Salz in die Schüssel geben und abgedeckt zum Kochen bringen.

 3-4 Min.  900 W

- Die Makkaroni in Stücke brechen, zugeben, umrühren und quellen lassen.

 9-11 Min.  270 W

- Die Nudeln abtropfen und abkühlen lassen.
- Die Tomaten mit den Zwiebeln verrühren und gut würzen. Die Makkaroni hineingeben und mit der Tomatensauce begießen. Die Zucchinischeiben darauf verteilen.
- Den Sauerrahm mit den Eiern verschlagen und über den Auflauf gießen. Den geriebenen Käse darüberstreuen und den Auflauf garen. Mit dem Automatikprogramm für Auflauf AC-4 backen. (Das Rezept ergibt ca. 1,5 kg.)

 AUTO COOK AC-4 

Den Auflauf nach dem Garen etwa 5-10 Minuten stehen lassen.



D-47

Gemüse, Nudeln, Reis und Knödel

Österreich Semmelknödel

Gesamtgarzeit: ca. 7-10 Minuten (für 5 Portionen)
Geschirr: Schüssel mit Deckel (1 l Inhalt)
5 Tassen oder Puddingförmchen

Zutaten

2 EL Butter oder Margarine (20 g)
1 Zwiebel (50 g) fein gehackt
500 ml Milch
200 g getrocknete Semmelwürfel
(von ca. 5 Semmeln = Brötchen)
3 Eier

Zubereitung

1. Die Semmel in kleine Würfel schneiden und mit der Milch begießen.
2. Das Fett auf dem Boden der Schüssel verteilen, die Zwiebelwürfel zugeben, abdecken und dünsten.

1-2 Min.  900 W

3. Die Zwiebeln zu den Brotwürfeln geben. Die Eier verschlagen, zugeben und alles gut verrühren, bis ein geschmeidiger Teig entsteht. Bei Bedarf etwas Milch zugeben.
4. Die Teigmasse gleichmäßig in 5 Tassen oder Puddingförmchen verteilen, mit Mikrowellenfolie abdecken, am Drehtellerrand anordnen und garen.

6-8 Min.  900 W

Die Knödel nach dem Garen ca. 2 Min. stehen lassen. Vor dem Servieren die Knödel auf einen Teller stürzen.

Italien Lasagne al forno

Lasagne al forno

Gesamtgarzeit: ca. 17-21 Minuten
Geschirr: Schüssel mit Deckel (2 l Inhalt)
Flache, quadratische Auflaufform
(ca. 20x20x6 cm)

Zutaten

300 g Tomaten aus der Dose
50 g Schinken, fein gewürfelt
1 Zwiebel (50 g), fein gehackt
1 Knoblauchzehe, zerdrückt
250 g Hackfleisch vom Rind
2 EL Tomatenmark (30 g)
Salz
Pfeffer
Oregano
Thymian
Basilikum
150 ml Rahm (Crème fraîche)
100 ml Milch
50 g geriebener Parmesankäse
1 TL gemischte gehackte Kräuter
1 TL Olivenöl
Salz
Pfeffer
Muskatnuss
1 TL Pflanzenöl zum Einfetten der Form
125 g grüne Plattennudeln
1 EL geriebener Parmesankäse (5 g)
1 EL Butter oder Margarine

Zubereitung

1. Die Tomaten in Scheiben schneiden, mit den Schinken- und Zwiebelwürfeln, dem Knoblauch, dem Rinderhack und dem Tomatenmark mischen. Würzen, und abgedeckt dünsten.

6-8 Min.  900 W

2. Den Rahm mit der Milch, dem Parmesankäse, den Kräutern und dem Öl verrühren und würzen.
3. Die Auflaufform fetten. Den Boden der Form mit einem Drittel der Nudelplatten auslegen. Die Hälfte der Hackfleischmasse auf die Nudeln geben und mit etwas Sauce begießen. Das zweite Drittel der Hackfleischmasse, etwas Sauce und die restlichen Nudeln obenaufschichten. Zum Abschluss die Nudeln mit viel Sauce bedecken und mit Parmesankäse bestreuen. Butterflöckchen obenaufsetzen und auf dem niedrigen Rost garen.

11-13 Min.  450 W + 220°C

Die Lasagne nach dem Garen etwa 5 bis 10 Minuten ruhen lassen.

Rezepte

Gemüse, Nudeln, Reis und Knödel

Italien

Tagliatelle mit Sahne und Basilikum*Tagliatelle alla panna e basilico* (für 2 Portionen)

Gesamtgarzeit: ca. 17-25 Minuten

Geschirr: Schüssel mit Deckel (2 l Inhalt)
Runde Souffléform (Durchm. ca. 20 cm)**Zutaten**

1 l Wasser
1 TL Salz
200 g Tagliatelle (Bandnudeln)
1 Knoblauchzehe
15-20 Basilikumblätter
200 g Rahm (Crème fraîche)
30 g geriebener Parmesankäse
Salz/Pfeffer

Zubereitung

- Das Wasser mit dem Salz in die Schüssel geben, abdecken und zum Kochen bringen.

9-11 Min.		900 W
-----------	--	-------

- Die Nudeln zufügen, nochmals ankochen und garziehen lassen.

1. 1-2 Min.		900 W
-------------	--	-------

2. 6-9 Min.		270 W
-------------	--	-------

- In der Zwischenzeit die Souffléform mit der Knoblauchzehe ausreiben. Die Basilikumblätter kleinschneiden. Etwas zur Garnierung beiseitestellen.
- Die Nudeln gut abtropfen lassen. Den Rahm unterrühren und die Nudeln mit dem Basilikum bestreuen.
- Den Parmesankäse, Salz und Pfeffer hinzufügen, in die Souffléform füllen und umrühren. Das Nudelgericht nochmals erhitzen.

1-3 Min.		900 W
----------	--	-------

Anschließend mit Basilikum garnieren.

Österreich

Blumenkohl mit Käsesauce*Karfiol mit Käsesauce*

Gesamtgarzeit: ca. 18-21 Minuten

Geschirr: Schüssel mit Deckel (2 l Inhalt)
Schüssel mit Deckel (1 l Inhalt)**Zutaten**

800 g Blumenkohl (1 Kopf)
1 Tasse Wasser (150 ml)
125 ml Milch
125 ml Sahne
75-100 g Schmelzkäse
2-3 EL Saucenbinder, hell (20-30 g)

Zubereitung

- Den Strunk des Blumenkohls mehrmals einschneiden. Den Blumenkohl mit dem Kopf nach oben in die Schüssel legen, Wasser zugeben und abgedeckt garen.

15-17 Min.		900 W
------------	--	-------

Den Blumenkohl einige Minuten abgedeckt stehen lassen, dann die Flüssigkeit abgießen.

- Die Milch und die Schlagsahne in die Schüssel geben. Den Käse grob zerkleinern und dazugeben. Abdecken und erhitzen.

ca. 2-3 Min.		900 W
--------------	--	-------

- Den Saucenbinder einrühren, abdecken und nochmals erhitzen.

ca. 1 Min.		900 W
------------	--	-------

Die Sauce gut umrühren und über den Blumenkohl gießen.

Hinweis:

Sie können den Blumenkohl vor dem Servieren mit gehackter Petersilie bestreuen.

Frankreich

Daphinkartoffeln*Gratin dauphinois*

Gesamtgarzeit: ca. 28-30 Minuten

Geschirr: Flache ovale Auflaufform (ca. 26 cm lang)

Zutaten

1 EL Butter oder Margarine
500 g Kartoffeln, geschält, dünne Scheiben
Salz
Pfeffer
2 Knoblauchzehen, zerdrückt
300 g Rahm (Crème fraîche)
150 ml Milch
50 g geriebener Käse (Gouda)

Zubereitung

- Die Butter in der Form verteilen. Die Kartoffelscheiben einschichten. Jede Lage mit Salz, Pfeffer und Knoblauch würzen.
- Den Rahm mit der Milch verrühren und über die Kartoffeln gießen. Mit dem Käse bestreuen und auf dem niedrigen Rost backen.

28-30 Min.		450 W + 160° C
------------	--	----------------

Nach dem Garen ca. 10 Minuten stehen lassen.

Gemüse, Nudeln, Reis und Knödel

Schweiz Tessiner Risotto

Gesamtgarzeit: ca. 21-26 Minuten
Geschirr: Schüssel mit Deckel (2 l Inhalt)

Zutaten

50 g durchwachsener Speck
2 EL Butter oder Margarine (20 g)
1 Zwiebel (50 g), fein gehackt
200 g Rundkornreis (Arboris)
400 ml Fleischbrühe
70 g Sbrinz, gerieben, (ersatzweise geriebener Emmentaler Käse)
1 Prise Safran
Salz & Pfeffer

Zubereitung

- Den Speck würfeln. Die Butter auf dem Boden der Schüssel verstreichen. Die Zwiebel- und Speckwürfel hineingeben und abgedeckt andünsten.

2-3 Min.  900 W

- Den Reis zugeben, mit der Fleischbrühe auffüllen, ankochen und garziehen lassen.

1. 4-6 Min.  900 W

2. 15-17 Min.  270 W

Den Reis nach dem Garen ca. 2 Minuten stehen lassen.

- Den Käse und den Safran untermischen und abschmecken.

Hinweis:

Dazu passen geschmorte Pfifferlinge oder Champignons und ein gemischter Salat.

Schweiz Kohlrabi in Dillsauce

(2 Portionen)

Gesamtgarzeit: ca. 10-11 Minuten
Geschirr: 2 Schüsseln mit Deckel (1 l Inhalt)

Zutaten

400 g Kohlrabi, in Scheiben (ca. 2 Stück)
4-5 EL Wasser
2 EL Butter oder Margarine (20 g)
150 ml Rahm (Crème fraîche)
Salz, Pfeffer, Muskat & Paprikapulver
einige Tropfen Zitronensaft
1 Bund Dill, fein gehackt

Zubereitung

- Den Kohlrabi mit dem Wasser in die Schüssel geben und abgedeckt garen. Zwischendurch einmal umrühren.

9-10 Min.  900 W

Die Flüssigkeit abgießen.

- Die Butter in der Schüssel verteilen, den Rahm zugeben und offen erhitzen. Nicht kochen lassen!

ca. 1 Min.  900 W

- Die Sauce mit Salz, den Gewürzen und dem Zitronensaft abschmecken. Den Dill unterheben, und die Sauce über den Kohlrabi gießen. Den Kohlrabi nach dem Garen ca. 2 Minuten stehen lassen.

Hinweis:

Der Kohlrabi kann durch Schwarzwurzeln ersetzt werden.

Rezepte

Kuchen, Brot, Desserts und Getränke

Großbritannien

Versunkener Kirschkuchen

Gesamtgarzeit: ca. 26-27 Minuten

Geschirr: Springform (Durchm. ca. 28 cm)

Zutaten

1 TL Butter oder Margarine zum Einfetten der Form
 200 g Butter
 200 g Zucker
 3 Eier
 200 g Mehl
 1 gestrichenen TL Backpulver
 1 Glas Schattenmorellen (350 g)

Zubereitung

1. Die Form einfetten.
2. Die Butter in einer Rührschüssel weich werden lassen.

1/2-1 Min.  630 W

3. Den Zucker hinzufügen und unterrühren bis er vollständig gelöst ist und nicht mehr knirscht. Nach und nach die Eier unterrühren. Das Mehl mit dem Backpulver vermengen und löffelweise zufügen.
4. Die Kirschen auf einem Sieb abtropfen lassen.
5. Den Teig in die Springform füllen und glattstreichen. Die Kirschen gleichmäßig darauf verteilen. Den Kuchen auf den niedrigen Rost mit Untertasse stellen und mit dem Automatikprogramm für Kuchen AC-5 backen.
(Das Rezept ergibt ca. 1,1 kg).

AUTO COOK AC-5 

Deutschland

Kirschenmichel

Gesamtgarzeit: ca. 23-26 Minuten

Geschirr: Hohe, runde Auflaufform
(Durchm. ca. 20 cm)**Zutaten**

4 altbackene Brötchen (160 g)
 375 ml Milch
 60 g Butter oder Margarine
 8 EL Zucker (80 g)
 4 Eigelb
 1 EL Mehl
 30 g gehackte Mandeln
 abgeriebene Schale einer Zitrone
 Eiweiß
 1 TL Butter oder Margarine zum Einfetten der Form
 500 g entsteinte Sauerkirschen
 2 EL Semmelbrösel
 1 EL Butter oder Margarine

Zubereitung

1. Die Brötchen in kleine Stücke schneiden und in der Milch einweichen.
2. Die Butter, den Zucker und das Eigelb mit einem Handrührgerät cremig schlagen. Das Mehl, die Mandeln, die Zitronenschale und die eingeweichten, ausgedrückten Brötchen zugeben und unterrühren.
3. Das Eiweiß steif schlagen und unterheben.
4. Die Form einfetten. Abwechselnd den Brötchenteig und die abgetropften Kirschen in die Auflaufform füllen. Die oberste Schicht besteht aus Teig.
5. Den Auflauf mit Semmelbrösel bestreuen und mit Butterflöckchen belegen.
Auf dem niedrigen Rost garen.

23-26 Min.  450 W + 200° C

Den Auflauf nach dem Garen etwa 5-10 Minuten stehen lassen.



D-51

Kuchen, Brot, Desserts und Getränke

Deutschland Eierlikör-Torte

Gesamtgarzeit: ca. 23-24 Minuten
Geschirr: Springform (Durchm. ca. 28 cm)

Zutaten

100 g Blockschokolade
5 Eier
100 g Butter oder Margarine
100 g Zucker
1 Pck Vanillezucker
200 g geriebene Haselnüsse
1 Pck Backpulver
1 El Rum

Belag:

400 g Sahne
2 EL Zucker
1 Pck Sahnesteif
4-5 EL Eierlikör
30 g Schokoladen Streusel

Zubereitung

1. Die Springform mit Backpapier auslegen.
2. Die Blockschokolade fein reiben. Die Eier trennen, und die Eiweiße zu steifem Schnee schlagen.
3. Die Butter in eine Rührschüssel geben und weich werden lassen.

1 Min.  450 W

4. Den Zucker und den Vanillezucker zu der Butter geben und schaumig rühren. Nach und nach die Eigelbe unterrühren. Die Schokolade, die Haselnüsse, das Backpulver und den Rum zur Masse geben und unterrühren. Den Eischnee vorsichtig unterheben.
5. Den Teig in die Springform füllen und glattstreichen. Auf den niedrigen Rost mit Untertasse stellen und mit dem Automatikprogramm für Kuchen AC-5 backen.
(Das Rezept ergibt ca. 0,8 kg.)

AUTO COOK AC-5 

Kuchen auskühlen lassen.

6. Die Sahne mit dem Zucker und dem Sahnesteif steif schlagen. Den Eierlikör vorsichtig unter die Sahne heben. Die Masse von der Mitte aus gleichmäßig verteilen. Die Schokoladenstreusel auf die Oberfläche streuen.
7. Die Torte vor dem Servieren kühl stellen.

Frankreich Apfelkuchen mit Calvados

Tarte aux pommes avec calvados ergibt ca. 12-16 Stücke

Gesamtgarzeit: ca. 29-30 Minuten
Geschirr: Springform (Durchm. ca. 28 cm)

Zutaten

200 g Mehl
1 TL Backpulver
100 g Zucker
1 Pck Vanillezucker
1 Prise Salz
1 Ei
3-4 Tropf. Backöl Bittermandel
125 g Butter
1 TL Butter oder Margarine zum Einfetten der Form
50 g gehackte Haselnüsse
600 g Apfel (Boskoop ca. 3-4 Stck.)
Zimt
2 Eier
1 Prise Salz
4 EL Zucker
1 Pck Vanillezucker
4 EL Calvados (Apfelbranntwein)
1 1/2 EL Speisestärke
125 g Crème double
Puderzucker zum Bestäuben

Zubereitung

1. Das Mehl mit dem Backpulver mischen. Zucker, Vanillezucker, Salz, das Ei, Bittermandelöl und Butter zufügen und mit den Knethaken eines Handrührgerätes zu einem Teig verkneten. Den Teig abdecken und ca. 30 Minuten kaltstellen.
2. Die Form mit Backpapier auslegen, den Teig zwischen zwei Lagen Folie ausrollen und in die Form legen. Dabei einen ca. 3 cm hohen Rand hochziehen.
3. Die Haselnüsse auf dem Teigboden verteilen.
4. Die Äpfel schälen, vierteln, entkernen und in Spalten schneiden. Apfelspalten dachziegelartig auf die Haselnüsse legen und dünn mit Zimt bestäuben.
5. Eier trennen. Das Eiweiß steif schlagen, dabei eine Prise Salz und 1 EL Zucker einrieseln lassen. Eigelb, restlichen Zucker und Vanillezucker schaumig rühren. Calvados, Speisestärke und Crème double zufügen und unterrühren. Den Eischnee unterheben und die Masse gleichmäßig auf den Apfelspalten verteilen. Den Kuchen auf den niedrigen Rost mit Untertasse stellen und mit dem Automatikprogramm für Kuchen AC-5 backen.
(Das Rezept ergibt ca. 1,3 kg.)

LÄNGER-Taste (▲) und 
AUTO COOK AC-5

Hinweis:

Den Kuchen in der Form auskühlen lassen und vor dem Servieren mit Puderzucker bestäuben.

Rezepte

Kuchen, Brot, Desserts und Getränke
Österreich
Nußkuchen

 Gesamtgarzeit: ca. 24-28 Minuten
 Geschirr: Kastenform 30 cm
Zutaten

250 g Butter oder Margarine
 175 g Zucker
 1 Pck Vanillezucker
 4 Eier
 200 g gemahlene Haselnüsse
 1 EL Mandellikör
 250 g Mehl
 2 gestrichene TL Backpulver
 100 g Schokoladenglasur einige Haselnusskerne
 1 TL Butter oder Margarine zum Einfetten der Form
 Semmelbrösel

Zubereitung

1. Die Form einfetten und mit Semmelbrösel ausstreuen.
2. Die Butter in eine Rührschüssel geben und schmelzen.

 1 Min. 900 W

3. Den Zucker und den Vanillezucker zu der Butter geben und schaumig rühren. Ein Ei nach dem anderen zufügen und gut verrühren. Die Nüsse und den Likör unterheben. Das Mehl mit dem Backpulver mischen und unterziehen. Den Teig in die Form füllen und glattstreichen. Den Kuchen auf den niedrigen Rost stellen und backen.

 21-24 Min. 270 W + 180° C

4. Den Kuchen für ca. 5 Minuten abkühlen lassen. Die Glasur in eine Schüssel geben und schmelzen.

 3-4 Min. 270 W

5. Den Kuchen mit der Glasur überziehen und mit Haselnüssen garnieren.

Holland
Gedeckter Apfelkuchen

 Gesamtgarzeit: ca. 25-26 Minuten
 Geschirr: Springform (Durchm. ca. 28 cm)
Zutaten

90 g Butter oder Margarine
 90 g Zucker
 1 Pck Vanillezucker
 1 EL Zitronenschale (unbeh.)
 1 Prise Salz
 2 Eier
 200 g Mehl
 1/2 Pck Backpulver
 4-5 mittelgroße Äpfel
 Zitronensaft
 50 g Zucker
 1 TL Zimt
 50 g Rumrosinen
 1 Eigelb
 1 EL Milch

Zubereitung

1. Die Butter für ca. eine halbe Minute auf höchster Stufe cremig rühren.
2. Den Zucker, Vanillezucker, die Zitronenschale und das Salz gut unterrühren bis eine cremige Masse entsteht. Die Eier einzeln unterrühren. Das Mehl mit dem Backpulver vermengen und unterheben.
3. 2/3 des Teiges in die mit Backpapier ausgelegte Springform füllen.
4. Die Äpfel schälen, vierteln und entkernen. In dünne Scheiben schneiden und mit dem Zitronensaft beträufeln. Mit dem Zucker und dem Zimt vermischen und ca. 10 Minuten stehen lassen. Die Rosinen zufügen und alles auf dem Teig verteilen.
5. Den restlichen Teig mit 50 g Mehl verrühren und auf die Größe der Springform ausrollen. Auf die Apfelfüllung legen und leicht andrücken. Die Teigoberfläche mit einer Gabel mehrmals einstechen.
6. Das Eigelb mit der Milch verschlagen und die Teigoberfläche damit bestreichen.
7. Den Kuchen auf den niedrigen Rost mit Untertasse stellen in das Gerät stellen und mit dem Automatikprogramm für Kuchen AC-5 backen. (Das Rezept ergibt ca. 1,1 kg.)

 AUTO COOK AC-5



Kuchen, Brot, Desserts und Getränke

Schweiz Möhrentorte

Gesamtgarzeit: ca. 25-26 Minuten
Geschirr: Runde Backform (Durchm. ca. 28 cm)

Zutaten

5 Eigelb
250 g Zucker
250 g Möhren, fein geraspelt
Saft einer Zitrone
250 g gemahlene Mandeln
80 g Mehl
1 EL Backpulver
5 Eiweiß

Zubereitung

1. Die Form mit Backpapier auslegen.
2. Das Eigelb und den Zucker mit einem Handrührgerät cremig schlagen. Die Möhren, den Zitronensaft und die Mandeln dazugeben. Das Mehl mit dem Backpulver mischen, zufügen und gut verrühren.
3. Das Eiweiß steifschlagen und vorsichtig unterheben. Den Teig in die Form füllen, auf den niedrigen Rost mit Untertasse stellen und mit dem Automatikprogramm für Kuchen AC-5 backen. (Das Rezept ergibt ca. 1,1 kg.)

AUTO COOK AC-5



4. Nach dem Backen 5 Min. in der Form auskühlen lassen.

Frankreich Birnenkuchen

Tarte aux poires ergibt ca. 12-14 Stück

Gesamtgarzeit: ca. 19-24 Minuten
Geschirr: Runde Backform (Durchm. ca. 28 cm)
Schüssel mit Deckel (2 l Inhalt)
Kleine Schüssel mit Deckel

Zutaten

150 g Mehl
75 g Butter oder Margarine
30 g Puderzucker
1 Pr. Salz
1 Ei
1 TL Butter oder Margarine
250 ml Milch
1 Pr. Salz
2 Eigelb
20 g Zucker
1/2 Pck. Vanillezucker (5 g)
1 EL Speisestärke
540 g Birnen aus der Dose, abgetropft
120 g Stachelbeergelee
1 EL kandierte Früchte
1 EL Mandelblätter

Zubereitung

1. Das Mehl, die Butter, den Puderzucker, das Salz und das Ei mit dem Knethaken eines Handrührgerätes zu einem Teig verkneten. Abdecken und 30 Minuten kaltstellen.
2. Die Backform einfetten. Den Teig ausrollen und in die Form legen. Die Ränder etwas hochziehen. Den Teig mit einer Gabel mehrmals einstechen. Auf dem niedrigen Rost backen.

1. 10-12 Min. 270 W + 200° C

2. 5-7 Min. 200° C

3. Den Teig aus der Form nehmen und auf einem Kuchengitter auskühlen lassen.
4. Die Milch und das Salz in der Schüssel abgedeckt erhitzen.

ca. 2 Min. 900 W

5. Das Eigelb mit dem Zucker und dem Vanillezucker solange rühren, bis eine helle Creme entsteht. Die Stärke unterrühren. Die heiße Milch langsam dazugießen. Die Mischung in die Schüssel zurückgießen und abgedeckt garen. Zwischendurch und zum Schluss umrühren.

1-2 Min. 900 W

6. Den Teig mit der Creme bestreichen. Die abgetropften Birnen darauf verteilen. Das Stachelbeergelee in die kleine Schüssel geben und abgedeckt erhitzen.

ca. 1 Min. 900 W

7. Die Birnen damit beträufeln und mit den kandierten Früchten und Mandelblättchen garnieren.

Hinweis:

Sie sollten den Boden erst kurz vor dem Servieren belegen, damit er nicht durchweicht.

Rezepte

Kuchen, Brot, Desserts und Getränke

Dänemark

Party Brot

Gesamtgarzeit: 18-20 Minuten

Geschirr: Pizzablech (Durchm. ca. 30 cm)

Zutaten

190 g Weizenmehl (Type 550)
 190 g Roggenmehl (Type 1150)
 40 g Hefe
 1/4 l Buttermilch
 125 g Magerquark
 1 1/2 TL Salz
 ca. 50 ml Buttermilch
 Mohn, Sesam, Kümmel

Zubereitung

1. Aus den angegebenen Zutaten einen Hefeteig herstellen und für ca. 30 Minuten abgedeckt gehen lassen.
2. Das Pizzablech mit Backpapier belegen.
3. Den Teig durchkneten und 2-3 Rollen formen. In 19 gleichgroße Stücke schneiden und zu Brötchen formen. Ein Brötchen in die Mitte legen und die anderen in Reihen kreisförmig darum verteilen. Die Teigstücke mit Buttermilch bestreichen und abwechselnd mit Mohn, Sesam und Kümmel bestreuen.
4. Teig erneut für ca. 30 Minuten gehen lassen.
5. Das Gerät auf 230° C vorheizen. Das Blech auf den niedrigen Rost ins Gerät stellen und backen.

18-20 Min.  90 W + 230° C



Großbritannien

Rosinenbrot

Gesamtgarzeit: ca. 25-29 Minuten

Geschirr: Kastenform (ca. 25x11x8 cm)

Zutaten

15 g Hefe, frisch
 1 EL Zucker
 275 ml lauwarmes Wasser
 450 g Weizenmehl
 1 TL Salz
 25 g Margarine oder Butter
 100 g Rosinen
 200 ml Wasser
 2 EL Rum (ersatzweise einige Tropfen Rumaroma)
 1 TL Butter zum Einfetten der Form

Zum Bestreichen

1 Eigelb
 1 EL Wasser

Zubereitung

1. Hefe mit dem Zucker im lauwarmen Wasser auflösen.
2. Mehl und Salz in einer großen Schüssel mischen, in die Mitte eine Vertiefung drücken und die Hefemischung hineingeben. Mit etwas Mehl verrühren. Butterflöckchen auf dem Mehrlrand verteilen. Alle Zutaten zu einem glatten Hefeteig verarbeiten.
3. Die Schüssel mit einem Küchentuch abdecken und an einem warmen Ort 30 Min. gehen lassen.
4. In der Zwischenzeit Rosinen waschen und 5-10 Min. in Wasser einweichen, gut abtrocknen. Rosinen mit dem Rum mischen und gut durchziehen lassen. Teig nochmals gut durchkneten, dabei die Rosinen in den Teig einarbeiten.
5. Hefeteig in die gefettete Kastenform füllen und den Teig ein zweites Mal abgedeckt an einem warmen Ort für 15 Min. gehen lassen.
6. Eigelb und Wasser verrühren. Oberfläche des Rosinenbrots einmal längs einschneiden und mit der Eigelbmischung bepinseln.
7. Kastenform auf den Drehteller in das Gerät stellen.

1. 21-23 Min.  90 W + 200° C

2. 4-6 Min.  200° C



D-55

Kuchen, Brot, Desserts und GetränkeDeutschland
Dreikornbrot

Gesamtgarzeit: 25-28 Minuten
Geschirr: Pizzablech (Durchm. ca. 30 cm)

Zutaten

100 g Roggenmehl
550 g Weizenmehl (Typ 550)
100 g Leinsamen
100 g Sesam
60 g frische Hefe
1/2 l Wasser
1 EL Salz

Zubereitung

1. Aus den Zutaten einen Hefeteig zubereiten und ca. 30 Minuten gehen lassen.
2. Das Pizzablech leicht einfetten und mit etwas Mehl bestäuben.
3. Den Teig nocheinmal gut durchkneten und ein längliches Brot formen. Auf das Pizzablech legen und erneut, abgedeckt für ca. 30-40 Minuten gehen lassen. Das Gerät auf 230°C vorheizen.
4. Das Brot mit etwas Wasser bestreichen und mehrmals mit einer Gabel einstechen.
5. Das Brot auf dem niedrigen Rost in das vorgeheizte Gerät stellen.

25-28 Min.  90 W + 230° C

Das Brot vor dem Anschneiden vollständig auskühlen lassen.

Dänemark
Beerengrütze mit Vanillesauce
Rødgrød med vanilie sovs

Gesamtgarzeit: ca. 8-12 Minuten
Geschirr: Schüssel mit Deckel (2 l Inhalt)

Zutaten

150 g Johannisbeeren, rot, gewaschen und verlesen
150 g Erdbeeren, gewaschen und verlesen
150 g Himbeeren, gewaschen und verlesen
250 ml Weißwein
100 g Zucker
50 ml Zitronensaft
8 Blatt Gelatine
300 ml Milch
Mark einer 1/2 Vanilleschote
30 g Zucker
15 g Speisestärke

Zubereitung

1. Einige Früchte zum Garnieren zurückbehalten. Die restlichen Beeren mit dem Weißwein pürieren, in die Schüssel geben und abgedeckt erhitzen.

5-7 Min.  900 W

2. Den Zucker und den Zitronensaft unterziehen.
2. Die Gelatine in kaltem Wasser ca. 10 Minuten einweichen, danach herausnehmen und ausdrücken. Die Gelatine in das heiße Früchtepüree rühren, bis sie sich gelöst hat. Die Grütze in den Kühlschrank stellen und fest werden lassen.
3. Für die Vanillesauce die Milch in eine Schüssel geben. Die Vanilleschote aufschlitzen und das Mark herauskratzen. Das Vanillemark, den Zucker und die Speisestärke in die Milch einrühren und abgedeckt garen. Zwischendurch und zum Schluss noch einmal umrühren.

3-5 Min.  900 W

4. Die Grütze auf einen Teller stürzen und mit den ganzen Früchten garnieren. Die Vanillesauce dazu reichen.

Hinweis:

Zur Beerengrütze schmeckt auch eisgekühlte Sahne oder Joghurt sehr gut.



Rezepte

Kuchen, Brot, Desserts und Getränke

Deutschland

Grießflammeri mit Himbeersauce

Gesamtgarzeit: ca 15-20 Minuten

Geschirr: Schüssel mit Deckel (2 l Inhalt)

Zutaten

500 ml	Milch
40 g	Zucker
15 g	Mandeln, gehackt
50 g	Grieß
1	Eigelb
1 EL	Wasser
1	Eiweiß
250 g	Himbeeren
50 ml	Wasser
40 g	Zucker

Zubereitung

1. Milch, Zucker und Mandeln in die Schüssel geben und abgedeckt erhitzen.

3-5 Min.		900 W
----------	---	-------

2. Den Grieß hineingeben, umrühren und abgedeckt garen, zwischendurch einmal umrühren.

10-12 Min.		270 W
------------	---	-------

3. Das Eigelb mit dem Wasser in einer Tasse verrühren und unter den heißen Brei rühren. Eiweiß steifschlagen und locker unterheben. Den Grießflammeri in Schälchen umfüllen.
4. Für die Sauce die Himbeeren waschen, vorsichtig trockentupfen und mit Wasser und Zucker in eine Schüssel geben. Abgedeckt erhitzen.

2-3 Min.		900 W
----------	---	-------

5. Die Himbeeren pürieren und entweder kalt oder heiß zum Grießflammeri servieren.

Schweden

Pistazienreis mit Erdbeeren*Pistaschris med zordgubbe*

Gesamtgarzeit: ca. 23-30 Minuten

Geschirr: Schüssel mit Deckel (2 l Inhalt)

Zutaten

125 g	Langkornreis
150 ml	Milch
175 ml	Wasser
1	Vanilleschote
1	Prise Salz
50 g	Zucker
250 g	Erdbeeren
40 g	Zucker
40 ml	Cointreau (Orangenlikör, 40 Vol.-%)
200 ml	Sahne
1	Eiweiß
50 g	Pistazienkerne

Zubereitung

1. Den Reis in die Schüssel geben und mit der Flüssigkeit auffüllen. Die Vanilleschote aufschlitzen, mit dem Salz und dem Zucker zum Reis geben und abgedeckt garen, zwischendurch einmal umrühren.

1. 3-5 Min.		900 W
-------------	---	-------

2. 20-25 Min.		270 W
---------------	---	-------

Den Reis nach dem Garen 5 Minuten stehen lassen.

2. Die Erdbeeren halbieren mit Zucker und Orangenlikör mischen.
3. Die Vanilleschote aus dem Reis herausnehmen und den Reis im Wasserbad unter Rühren erkalten lassen. Die Sahne und das Eiweiß getrennt steifschlagen. Zuerst die Pistazien, dann die Sahne und zum Schluss das Eiweiß unter den kalten Reis heben.
4. Den Reis in einer großen Schüssel anrichten, eine Vertiefung hineindrücken und die Erdbeeren in die Vertiefung legen.



Kuchen, Brot, Desserts und Getränke

Frankreich

Birnen in Schokolade*Poires au chocolat*

Gesamtgarzeit: ca. 8-14 Minuten

Geschirr: Schüssel mit Deckel (2 l Inhalt)
Schüssel mit Deckel (1 l Inhalt)**Zutaten**

4 Birnen (500 g)
60 g Zucker
1 Pck. Vanillezucker (10 g)
1 EL Birnenlikör, 30 Vol.-%
150 ml Wasser
130 g Zartbitterschokolade
100 g Rahm (*Crème fraîche*)

Zubereitung

1. Die Birnen im Ganzen schälen.
2. Den Zucker, den Vanillezucker, den Likör und das Wasser in die Schüssel geben, verrühren und abgedeckt erhitzen.

1-2 Min.		900 W
----------	---	-------

3. Die Birnen in die Flüssigkeit setzen und abgedeckt garen.

6-10 Min.		900 W
-----------	---	-------

Die Birnen aus dem Sud nehmen und kalt stellen.

4. 50 ml von dem Birnensud in die kleinere Schüssel geben. Die zerkleinerte Schokolade und den Rahm zufügen, umrühren und abgedeckt erhitzen.

1-2 Min.		900 W
----------	---	-------

5. Die Sauce gut umrühren. Die Birnen mit der Sauce übergießen und servieren.

Hinweis:

Dazu kann noch eine Kugel Vanilleeis gereicht werden.

Österreich

Schokolade mit Sahne*Schokolade mit Schlagobers*

(für 1 Portion)

Gesamtgarzeit: ca. 1 Minuten

Geschirr: Große Tasse (200 ml Inhalt)

Zutaten

150 ml Milch
30 g Zartbitterschokolade, geraspelt
30 ml Sahne
Schokoladenstreusel

Zubereitung

1. Die Milch in die Tasse gießen. Die Zartbitterschokolade zur Milch geben, umrühren und erhitzen. Zwischendurch nochmals umrühren.

ca. 1 Min.		900 W
------------	---	-------

2. Die Sahne steif schlagen, auf die Schokolade geben und mit Schokoladenstreuseln garniert servieren.

Niederlande

Feuertrunk*Vuurdrank (für 10 Portionen)*

Gesamtgarzeit: ca. 8-10 Minuten

Geschirr: Schüssel mit Deckel (2 l Inhalt)

Zutaten

500 ml Weißwein
500 ml Rotwein, trocken
500 ml Rum, 54 Vol.-%
1 unbehandelte Apfelsine
3 Stangen Zimt
75 g Zucker
10 TL Kluntjes (*Kandiszucker*)

Zubereitung

1. Den Alkohol in die Schüssel gießen. Die Apfelsine dünn schälen, und die Apfelsinenschale mit dem Zimt und dem Zucker zum Alkohol geben. Den Feuertrunk abgedeckt erhitzen.

8-10 Min.		900 W
-----------	---	-------

2. Die Apfelsinenschale und den Zimt herausnehmen. In die Groggläser jeweils einen Teelöffel Kluntjes geben, den Feuertrunk hineingießen und servieren.



INSTRUCTIONS IMPORTANTES DE SECURITE

INSTRUCTIONS DE SECURITE IMPORTANTES : LES LIRE ATTENTIVEMENT ET LES CONSERVER SOIGNEUSEMENT POUR CONSULTATIONS ULTERIEURES.

Pour éviter tout danger d'incendie

Vous devez surveiller le four lorsqu'il est en fonctionnement. Un niveau de puissance trop élevé, ou un temps de cuisson trop long, peuvent entraîner une augmentation de la température des aliments conduisant à leur enflammation.

Ce four est conçu pour être utilisé sur un plan de travail ou pour être encastré. Ne placez jamais le four dans un meuble.

Lorsque le four doit être encastré, si le four est encastré dans une cuisine, il faut utiliser le cadre d'installation EBR-5000 sous licence SHARP. Ce dernier est disponible chez votre revendeur. Consultez les instructions d'installation du cadre ou demandez à votre revendeur la procédure d'installation correcte. Seule l'utilisation de ce cadre permet d'assurer la sécurité et la qualité du produit.

La prise secteur doit être facilement accessible de manière à ce que la fiche du cordon d'alimentation puisse être aisément débranchée en cas d'urgence.

La tension d'alimentation doit être égale à 230V, 50Hz avec un fusible de distribution de 16 A minimum, ou un disjoncteur de 16 A minimum.

Ce four devrait être alimenté qu'à partir d'un circuit électrique indépendant.

Ne placez pas le four dans un endroit où la température est élevée, par exemple auprès d'un four conventionnel.

Ne placez pas ce four dans un endroit où l'humidité est élevée ou encore, dans un endroit où l'humidité peut se condenser.

Ne rangez pas et n'utilisez pas le four à l'extérieur.

Si vous observez la présence de fumées, éteignez ou débranchez le four et laissez la porte fermée afin d'étouffer les flammes.

Vous devez vérifier que les ustensiles utilisés sont bien conçus pour le four. Cf. page F-27-28. N'utilisez que des récipients et des ustensiles conçus pour les fours à micro-ondes lorsque vous êtes en mode micro-ondes.

Lorsque vous réchauffez un plat dans un récipient en plastique ou en papier, surveillez le four pour prévenir le risque d'ignition.

Nettoyez le cadre du répartiteur d'ondes, la cavité du four et le plateau tournant après chaque utilisation du four. Ces pièces doivent être toujours sèches et dépourvues de graisse. Les accumulations de graisse peuvent s'échauffer au point de fumer ou de s'enflammer.

Ne placez pas des produits susceptibles de s'enflammer au voisinage du four ou de ses ouvertures de ventilation. N'obstruez pas les ouvertures de ventilation.

Retirez toutes les étiquettes, fils, etc. métalliques qui peuvent se trouver sur l'emballage des aliments. Ces éléments métalliques peuvent entraîner la formation d'un arc électrique qui à son tour peut produire un incendie. N'utilisez pas ce four pour faire de la friture. La température de l'huile ne peut pas être contrôlée et l'huile peut s'enflammer.

Pour faire des popcorns, n'utilisez que les ustensiles conçus pour les fours à micro-ondes.

Ne conservez aucun aliment ou produit à l'intérieur du four. Vérifiez les réglages après mise en service du four et assurez-vous que le four fonctionne correctement. Pour éviter toute surchauffe et incendie, faites attention lorsque vous cuisinez ou réchauffez des plats ayant une forte proportion de sucre ou de graisse, par exemple des saucisses, des tartes ou des gâteaux. Lisez et utilisez ce mode d'emploi et le livre de recette qui l'accompagne.

Pour éviter toute blessure

AVERTISSEMENT:

N'utilisez pas le four s'il est endommagé ou ne fonctionne pas normalement. Vérifiez les points suivants avant tout emploi du four.

- La porte: assurez-vous qu'elle ferme correctement, qu'elle ne présente pas de défaut d'alignement et qu'elle n'est pas voilée.
- Les charnières et les loquets de sécurité: assurez-vous qu'ils ne sont ni endommagés ni desserrés.
- Le joint de porte et la surface de contact: assurez-vous qu'ils ne sont pas endommagés.
- L'intérieur de la cavité et la porte: assurez-vous qu'ils ne sont pas cabossés.
- Le cordon d'alimentation et sa prise: assurez-vous qu'ils ne sont pas endommagés.

Si la porte ou les joints de porte sont endommagés, n'utilisez pas le four jusqu'à ce qu'il soit réparé par une personne qualifiée.

Vous ne devez rien réparer ou remplacer vous-même dans le four. Faites appel à un personnel qualifié. N'essayez pas de démonter l'appareil ni d'enlever le dispositif de protection contre l'énergie micro-onde, vous risqueriez d'endommager le four et de vous blesser.

Ne faites pas fonctionner le four porte ouverte et ne modifier pas les loquets de sécurité de la porte.

N'utilisez pas le four si un objet est interposé entre le joint de porte et la surface de contact du joint.

Évitez que la graisse ou la saleté ne s'accumulent sur le joint de porte ou sur la surface pièces proches. Nettoyez le four à intervalles réguliers et retirez tous les gisements de nourriture. Respectez les instructions du paragraphe "Entretien et nettoyage" à la page F-24. Le non-respect des consignes de nettoyage du four entraînera une détérioration de la surface susceptible d'affecter le bon fonctionnement de l'appareil et de présenter des risques.

INSTRUCTIONS IMPORTANTES DE SECURITE



Si vous avez un STIMULATEUR CARDIAQUE, consultez votre médecin ou le fabricant du stimulateur afin de connaître les précautions que vous devez prendre lors de l'utilisation du four.

Pour éviter toute secousse électrique

Dans aucun cas vous ne devez déposer la carrosserie extérieure du four.

N'introduisez aucun objet ou liquide dans les ouvertures des verrous de la porte ou dans les ouïes d'aération. Si un liquide pénètre dans le four, mettez-le immédiatement hors tension, débranchez la fiche du cordon d'alimentation et adressez-vous à un technicien d'entretien agréé par SHARP.

Ne plongez pas la fiche du cordon d'alimentation dans l'eau ou tout autre liquide.

Veillez à ce que le cordon d'alimentation ne pende pas à l'extérieur de la table ou du meuble sur lequel est posé le four.

Veillez à ce que le cordon d'alimentation soit éloigné des surfaces chauffées, y compris l'arrière du four.

Ne tentez pas de remplacer vous-même la lampe du four et ne laissez personne d'autre qu'un électricien agréé par SHARP faire ce travail.

Si la lampe du four grille, adressez-vous au revendeur ou à un agent d'entretien agréé par SHARP.

Si le cordon d'alimentation de cet appareil est endommagé, faites-le remplacer par un agent d'entretien agréé par SHARP.

Pour éviter toute explosion ou ébullition soudaine

AVERTISSEMENT: Les liquides ou autres aliments ne doivent pas être réchauffés dans des récipients fermés car ils risquent d'exploser. Le fait de réchauffer des boissons au micro-ondes peut entraîner une ébullition explosive différée ; il faut donc être prudent lors de la manipulation du récipient.

N'utilisez jamais aucun récipient scellé. Retirez les rubans d'étanchéité et le couvercle avant toute utilisation d'un tel récipient. Un récipient scellé peut exploser en raison de l'augmentation de pression et ce, même après que le four a été mis hors service.

Prenez des précautions lorsque vous employez les micro-ondes pour chauffer des liquides. Utilisez des récipients à large ouverture de manière que les bulles puissent s'échapper.

Ne chauffez pas un liquide dans un récipient à col étroit tel qu'un biberon car le contenu du récipient peut déborder rapidement et provoquer des brûlures.

Pour éviter toute ébullition soudaine et tout risque:

1. N'utilisez pas pendant une période de temps excessive (voir page F-35).
2. Remuez le liquide avant le chauffage/réchauffage.
3. Placez une tige de verre ou un objet similaire (pas en métal) dans le récipient contenant le liquide.
4. Conservez le liquide pendant au moins 20 secondes dans le four à la fin de la période de chauffage de manière à éviter toute ébullition soudaine différée.

Ne pas cuire les oeufs dans leur coquille et ne pas réchauffer les oeufs durs entiers dans le four micro-ondes car ils risquent d'exploser même après que le four ait fini

de chauffer. Pour cuire ou réchauffer des œufs qui n'ont pas été brouillés ou mélangés, percez le jaune et le blanc pour éviter qu'ils n'explorent. Retirer la coquille des œufs durs et coupez-les en tranches avant de les réchauffer dans un four à micro-ondes.

Percez la peau des aliments tels que les pommes de terre et les saucisses avant de les cuire, car ils peuvent exploser.

Pour éviter toute brûlure

AVERTISSEMENT: Il faut remuer ou agiter le contenu des biberons et pots pour bébé et vérifier leur température avant de les consommer pour éviter toute brûlure.

Utilisez un porte-récipient ou des gants lorsque vous retirez les aliments du four de façon à éviter toute brûlure.

Ouvrez les récipients, les plats à popcorn, les sacs de cuisson, etc. de telle manière que la vapeur qui peut s'en échapper ne puisse vous brûler les mains ou le visage et pour empêcher les ébullitions éruptives.

Pour éviter toute brûlure, contrôlez la température des aliments et remuez-les avant de les servir, en particulier lorsqu'ils sont destinés à des bébés, des enfants ou des personnes âgées.

Les pièces accessibles peuvent devenir très chaudes pendant l'utilisation. Maintenir les jeunes enfants à l'écart.

La température du récipient est trompeuse et ne reflète pas celle des aliments que vous devez vérifier.

Tenez-vous éloigné du four au moment où vous ouvrez sa porte de manière à éviter toute brûlure due à la vapeur ou à la chaleur.

Coupez en tranches les plats cuisinés farcis après chauffage afin de laisser s'échapper la vapeur et d'éviter les brûlures.

Pour éviter toute mauvaise utilisation par les enfants

AVERTISSEMENT:

Ne laissez les enfants utiliser le four sans surveillance que si des instructions appropriées ont été données de manière à ce que les enfants puissent utiliser le four en toute sécurité et comprennent les dangers encourus en cas d'utilisation incorrecte.

Les personnes (y compris les enfants) dont les capacités physiques, mentales ou sensorielles sont réduites ou qui ne disposent pas des connaissances et de l'expérience requises ne doivent pas utiliser cet appareil sauf si elles sont sous la surveillance d'une personne responsable de leur sécurité ou qui leur aura donné des instructions relatives à l'utilisation de l'appareil.

Les enfants doivent être surveillés afin de s'assurer qu'ils ne jouent pas avec l'appareil. Lorsque l'appareil est utilisé en mode GRIL, CONVECTION, CUISSON COMBINÉE, Fonction de CUISSON INSTANTANÉE et AUTOMATIQUE (sauf en mode DÉCONGÉLATION AUTOMATIQUE), les enfants ne doivent utiliser le four que s'ils sont sous la surveillance d'un adulte, étant donné la température élevée produite.



INSTRUCTIONS IMPORTANTES DE SECURITE

Empêchez qu'ils ne s'appuient sur la porte du four. Ne les laissez pas jouer avec le four qui n'est pas un jouet. Vous devez enseigner aux enfants les consignes de sécurité telles: l'usage d'un porte-récipient, le retrait avec précaution des produits d'emballage des aliments. Vous devez leur dire de porter une attention particulière aux emballages (par exemple, ceux qui sont destinés à griller un aliment) dont la température peut être très élevée.

Autres avertissement.

Vous ne devez pas modifier le four.

Vous ne devez pas déplacer le four pendant son fonctionnement.

Ce four a été conçu pour la préparation d'aliments et ne doit être utilisé que pour leur cuisson. Il n'a pas été étudié pour un usage commercial ou scientifique.

Pour éviter une anomalie de fonctionnement et pour éviter d'endommager le four.

Ne jamais faire fonctionner le four à vide, sauf recommandation du mode d'emploi, voir page F-8. Sinon vous risquez d'endommager le four.

Si vous utilisez un plat brunisseur ou un plat en matière autochauffante, interposez une protection contre la chaleur (par exemple, un plat en porcelaine) de manière à ne pas endommager le plateau tournant. Le temps de préchauffage précisé dans le livre de recette ne doit pas être dépassé.

N'utilisez aucun ustensile métallique car ils

réfléchissent les micro-ondes et peuvent provoquer un arc électrique. Ne tentez pas de cuire ou de réchauffer les aliments dans une boîte de conserve.

N'utilisez que le plateau tournant conçus pour ce four. N'utilisez aucun récipient en matière plastique prévu pour les fours à micro-ondes si le four est encore chaud du fait d'une cuisson précédente au **GRIL, CONVECTION, CUISSON COMBINEE, Fonction de CUISSON INSTANTANEE et AUTOMATIQUE (sauf en mode DECONGELATION AUTOMATIQUE)**, ces récipients peuvent fondre. Les récipients en matière plastique sont à proscrire pour ces modes de cuisson, sauf si leur fabricant a précisé qu'ils conviennent à cet usage.

Ne posez aucun objet sur la carrosserie du four pendant son fonctionnement.

REMARQUES:

Si vous avez des doutes quant à la manière de brancher le four, consulter un technicien qualifié.

Ni le fabricant ni le distributeur ne peuvent être tenus pour responsable des dommages causés au four ou des blessures personnelles qui résulteraient de l'inobservation des consignes de branchement électrique.

Des gouttes d'eau peuvent se former sur les parois de la cavité du four, autour des joints et des portées d'étanchéité. Cela ne traduit pas un défaut de fonctionnement ni des fuites de micro-ondes.



INSTALLATION

1. Retirez tous les éléments d'emballage situés à l'intérieur du four. Jetez la feuille de polythène située entre la porte et la cavité. Retirez la totalité du film de protection ainsi que l'autocollant descriptif qui se trouve sur la partie extérieure de la porte.

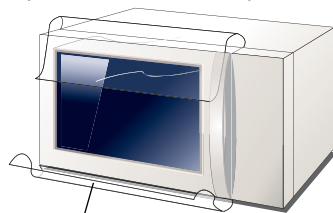

Retirer ce film.

2. Vérifiez soigneusement que le four ne présente aucun signe d'endommagement.
3. Posez le four sur une surface horizontale et plate et suffisamment solide pour supporter le poids du four ainsi que celui des aliments les plus lourds que vous avez l'intention d'y cuire. Ce four est conçu pour être utilisé sur un plan de travail ou pour être encastré.

Ne placez jamais le four dans un meuble. Pour encastrer le four dans un bloc-cuisine, reportez-vous à la section "Pour éviter tout risque d'incendie" à la page F-1.

4. La porte du four est parfois chaude durant la cuisson. Placez ou installez le four à 85 cm ou plus du sol. Empêchez les enfants de s'en approcher pour éviter qu'ils ne se brûlent.

5. Ne laissez le cordon d'alimentation au-dessus d'aucune surface chaude ou pointue, telle que la zone de ventilation du four.

6. Assurez-vous qu'il existe bien un espace de 19 cm au-dessus du four.

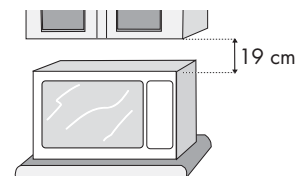

7. Branchez la fiche du cordon d'alimentation dans une prise murale standard (avec prise de terre).

AVANT UTILISATION



Votre four est préréglé en mode Economie d'énergie. Lorsque vous le brancherez pour la première fois, l'écran numérique n'affichera aucune indication.

Pour utiliser le four en mode Economie d'énergie:

1. Branchez le four. L'écran numérique n'affichera aucune indication.
2. Ouvrez la porte. Le message "SELECT LANGUAGE" s'affiche en 6 langues.
3. Refermez la porte.
4. Sélectionnez la langue de votre choix (voir plus bas).
5. Faites chauffer le four à vide (voir page F-8).

REMARQUE:

Vous pouvez opter pour le mode Réglage horloge si vous le désirez (voir page F-6 du mode d'emploi). Le mode Economie d'énergie ne fonctionnera cependant pas si l'horloge est réglée.

CONSEILS DE CUISSON:

Votre four est équipé d'un système d'affichage des informations qui vous permet d'accéder à des instructions détaillées pour toutes les fonctions/touches du four. Ces instructions s'afficheront sur l'écran numérique à chaque fois que vous appuierez sur une touche et vous informeront de la prochaine étape.

Si le four est en mode Economie d'énergie et n'est pas utilisé pendant 3 minutes ou plus (fermeture de la porte, activation de la touche **STOP**, fin de cuisson, etc.), il ne fonctionnera pas jusqu'à ce que la porte soit à nouveau ouverte et fermée.

FRANÇAIS

CHOIX D'UNE LANGUE



Appuyer sur LANGUE	LANGUE
1 fois	ENGLISH
2 fois	DEUTSCH
3 fois	NEDERLANDS
4 fois	FRANCAI
5 fois	ITALIAN
6 fois	ESPANOL

La langue préréglée est l'anglais. Pour sélectionner la langue de votre choix, faites défiler les options disponibles en appuyant sur la touche **LANGUE** de la manière indiquée ci-contre. Puis appuyez sur la touche **DEPART** **/+1 min.**

Exemple:

Pour sélectionner l'italien.

1. Choisir la langue désirée.

2. Commencer le réglage.

Vérifier l'affichage.

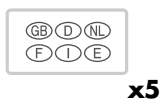

REMARQUE: La langue sélectionnée sera mémorisée, même en cas de coupure d'alimentation.



MODE D'ECONOMIE D'ENERGIE

Votre four offre deux modes de fonctionnement: le mode Economie d'énergie et le mode Réglage horloge. En mode Economie d'énergie, l'écran numérique n'affiche aucune indication lorsque le four n'est pas utilisé. En mode Réglage horloge, l'heure est affichée.

Si le four est en mode Economie d'énergie et n'est pas utilisé pendant 3 minutes ou plus (fermeture de la porte, activation de la touche **STOP**, fin de cuisson, etc.), il ne fonctionnera pas jusqu'à ce que la porte soit à nouveau ouverte et fermée.

Le mode Economie d'énergie est annulé quand l'horloge est réglée.

Pour démarrer le mode Economie d'énergie manuellement, suivez les instructions ci-dessous.

Exemple:

Pour activer le mode d'économie d'énergie (il est actuellement 23:35):

1. Vérifiez l'exactitude de l'heure affichée. Appuyez sur la touche **INFO/HORLOGE**.
2. Appuyez sur la touche **1 MIN** et vérifiez 0 affichée.
3. Appuyez sur la touche **DEPART** \diamond / **+1 min**. L'alimentation est coupée et aucune donnée n'est affichée.



x2



x1

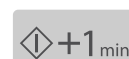

x1



TOUCHE STOP (ARRET)

Utiliser la touche **STOP** (ARRET) pour:



1. Effacer une erreur lors de la programmation.
2. Faire une pause en cours de cuisson.
3. Annuler un programme en cours de cuisson (appuyer sur la touche **STOP** (ARRET) deux fois).

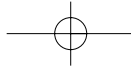

REGLAGE DE L'HORLOGE



Il existe deux modes de réglage: horloge sur 12 heures et horloge sur 24 heures.

1. Pour sélectionner l'horloge sur 12 heures, appuyer deux fois sur la touche **INFO/HORLOGE**.



x2

2. Pour sélectionner l'horloge sur 24 heures, appuyer trois fois sur la touche **INFO/HORLOGE**.



x3

Exemple: Pour régler l'horloge en mode 24 heures sur 23:35:

1. Choisir l'horloge 24 heures en appuyant trois fois sur la touche **INFO/HORLOGE**.



x3



x2



x3



x1

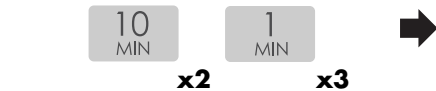

4. Régler les minutes. Appuyez sur les touches **DUREE** jusqu'à ce que le nombre de minutes souhaitées s'affiche.



x3



x5



x1



Vérifier l'affichage.

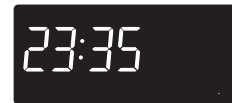

5. Appuyer sur la touche **INFO/HORLOGE** pour démarrer l'horloge.

FRANÇAIS

REMARQUES:

- Appuyer sur la touche **ARRÊT (STOP)** en cas d'erreur de programmation.
- Si le four est en mode cuisson ou minuterie et si vous voulez connaître l'heure, appuyer sur la touche **REGLAGE HORLOGE**. Tant que la touche reste enfoncée, l'heure s'affiche.
- S'il y a une coupure de courant, débranchez le four, rebranchez-le, ouvrez la porte puis refermez-la, l'écran indique "MODE D'ECONOMIE D'ENERGIE POUR SORTIR DU MODE D'ECONOMIE D'ENERGIE REGLER HORLOGE".

Si cela se produit lorsque le four est en service, le programme est effacé, l'horloge est dérégulée et vous devez la régler de nouveau.

- Pour régler l'heure à nouveau, suivre l'exemple ci-dessous.
- Si vous ne réglez pas l'horloge, appuyez une fois sur la touche **ARRÊT (STOP)**. ".0" apparaît à l'affichage. A la fin du fonctionnement du four, ".0" réapparaît sur l'affichage au lieu de l'heure.
- Si vous réglez l'horloge, le mode d'économie d'énergie est hors service.

REGLAGE DE NIVEAU DE PUISSANCE MICRO-ONDES



Votre four dispose de 5 niveaux de puissance. Pour choisir le niveau de puissance, suivre les conseils donnés dans le livre de recettes.

900 W = 100 % puissance

630 W = 70 % puissance

450 W = 50 % puissance

270 W = 30 % puissance

90 W = 10 % puissance

Pour régler le niveau de puissance du micro-ondes:

- Appuyez sur les touches **TEMPS** pour sélectionner le temps de cuisson.
- Pour régler la puissance, appuyer sur la touche **NIVEAU DE PUISSANCE** jusqu'à l'affichage du niveau désiré. Si l'on appuie une fois sur la touche **NIVEAU DE PUISSANCE** 900 W (100 %) s'affiche. Si vous dépassez le niveau désiré, continuez d'appuyer sur la touche **NIVEAU DE PUISSANCE** jusqu'à revenir à la puissance voulue.

REMARQUE: Si vous ne sélectionnez pas de puissance, le four se règle automatiquement sur 900 W (100 %).

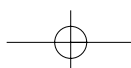



CUISSON AU MICRO-ONDES

Le four peut être programmé pour un temps de cuisson maximal de 99 minutes et 90 secondes (99.90).

Exemple:

Pour réchauffer une soupe pendant 2 minutes et 30 secondes à mi-puissance 630 W.

1. Saisir le temps de cuisson voulu en appuyant sur les touches **TEMPS**.
2. Appuyez sur la touche de **NIVEAU DE PUISSANCE MICRO-ONDES** deux fois pour la puissance de la micro-onde 630W.
3. Appuyez sur la touche **DEPART** \diamond /+1 min pour démarrer de la cuisson.



Affichage:

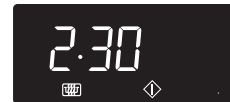

REMARQUES:

1. Si l'on ouvre la porte pendant la cuisson, le temps de cuisson affiché s'arrête automatiquement. Le compte à rebours reprend lorsque l'on referme la porte et que l'on appuie sur la touche **DEPART** \diamond /+1 min.
2. Pour connaître la puissance utilisée en cours de cuisson, appuyez sur la touche **NIVEAU DE PUISSANCE MICRO-ONDES**.

La puissance s'affiche tant que la touche **NIVEAU DE PUISSANCE MICRO-ONDES** reste enfoncée.

NOTE CONCERNANT LE RECHAUFFEMENT DES REPAS:

Poser le repas prêt dans un plat à tarte résistant à la chaleur, sur le bac du bas.



CUISSON AU GRIL

Ce four dispose de 2 éléments grill chauffants avec 3 modes de cuisson au grill. Saisir d'abord la durée avant de sélectionner le mode grill voulu en appuyant sur la touche **MODE GRIL** comme indiqué ci-dessous.

Réglage	Touche MODE GRIL	Élément chauffant du grill utilisé
GRILL 1 		Gril haut et bas simultanément
GRILL 2 		Gril haut
GRILL 3 		Gril bas

CUISSON AU GRIL



Exemple:

Supposons que vous vouliez cuire pendant 5 minutes en utilisant uniquement la grille du haut:

1. Entrez le temps de cuisson souhaité en appuyant sur les touches **DUREE**.
2. Choisir le mode GRIL en appuyant une fois sur la touche **GRIL**.
3. Appuyer sur la touche **DÉPART** \diamond / **+1 min** pour démarrer de la cuisson.

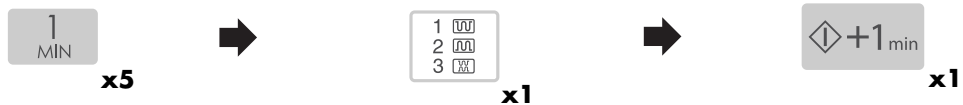

Vérifier l'affichage.

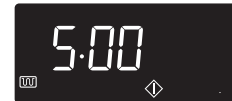

1. Les trépieds haut ou bas sont recommandés pour la cuisson au gril.
2. Il est possible que de la fumée et des odeurs se dégagent lors de la première utilisation du gril, mais cela ne signifie pas que le four est inutilisable.
3. Après le cuisson l'affichage est le suivant "REFROIDISSEMENT EN COURS".

AVERTISSEMENT: La porte, la carrosserie extérieure, la cavité du four, les accessoires, les plats et plus particulièrement les grils, deviennent très chauds lorsque l'appareil est en fonctionnement. Pour éviter de vous brûler, veuillez toujours porter des gants de cuisine épais.

FRANÇAIS

FONCTIONNEMENT A VIDE



Il est possible que de la fumée et des odeurs se dégagent lors de la première utilisation du mode gril(s), cuisson combinée ou convection, mais cela ne signifie pas que le four est inutilisable. Pour éviter ceci, faire fonctionner le four à vide pendant 20 minutes avec les grils haut et bas avant la première utilisation du four.

IMPORTANT: De la fumée et des odeurs se dégagent pendant cette opération. Ouvrir les fenêtres et faire fonctionner le ventilateur d'aération de la pièce.

1. Saisir la durée de fonctionnement. (20 min.)
2. Appuyez trois fois sur la touche **MODE GRIL**.
3. Appuyez une fois sur la touche **DÉPART** \diamond / **+1 min** pour commencer la cuisson.
4. Le four commence à décompter. A la fin du fonctionnement à vide, ouvrir la porte pour laisser refroidir le four.



AVERTISSEMENT: La porte du four, les parois extérieures et l'intérieur du four seront chauds. Prendre soin d'éviter les risques de brûlures pendant que le four refroidit.



CUISSON PAR CONVECTION

Ce four micro-ondes dispose de 10 réglages de température préréglés utilisant une combinaison des grils haut et bas.

Touche CONVECTION	1	2	3	4	5	6	7	8	9	10
Temp. du four (° C)	250	230	220	200	180	160	130	100	70	40

Exemple 1: Cuisson avec préchauffage

Pour préchauffer à 180° C et cuire pendant 20 minutes à 180° C.

1. Saisir la température de préchauffage voulue en appuyant 5 fois sur la touche **CONVECTION**. L'affichage indique 180° C.

2. Appuyer sur la touche **DEPART** / **+1 min** pour démarrer le préchauffage.

Lorsque la température de préchauffage est atteinte et le signal sonore retentit, l'affichage indique 180° C, ouvrir la porte et placer les aliments dans le four. Fermer la porte.



x5



x1



3. Entrez le temps de cuisson souhaité en appuyant sur les touches **DUREE**.

4. Appuyer sur la touche **DEPART** / **+1 min** pour démarrer de la cuisson.



x2



x1



Vérifier l'affichage.

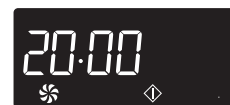

REMARQUES:

- Après le préchauffage, si vous voulez cuire à une température différente, appuyer sur la touche **CONVECTION** jusqu'à ce que le réglage voulu apparaisse sur l'affichage. Dans l'exemple ci-dessus, pour modifier la température, appuyer sur la touche **CONVECTION** après avoir saisi la durée de cuisson.
- Lorsque le four atteint sa température de préchauffage programmée, il reste automatiquement à la température de préchauffage pendant 30 minutes. Au bout de 30 minutes, l'affichage passe à l'heure, si l'horloge est réglée. Le programme **CONVECTION** sera annulé.
- Après cuisson, le four refroidit automatiquement et l'affichage est le suivant "REFROIDISSEMENT EN COURS".

CUISSON PAR CONVECTION



Exemple 2: Cuisson sans préchauffage

Pour faire cuire à 250° C pendant 20 minutes.

1. Entrez le temps de cuisson souhaité en appuyant sur les touches **DUREE**.
2. Entrer la température en appuyant sur la touche **CONVECTION** un fois. (250° C).
3. Appuyer sur la touche **DEPART**  **+1 min** pour démarrer de la cuisson.

10
MIN
x2



°C
x1



 +1 min
x1

Vérifier l'affichage.

20:00
 

FRANÇAIS

REMARQUE:

1. Après cuisson, le four refroidit automatiquement et l'affichage est le suivant "REFROIDISSEMENT EN COURS".
2. Pour modifier la température de convection, appuyer sur la touche **CONVECTION** jusqu'à ce que la température voulue apparaisse sur l'affichage.
3. Les mesures de la température prises tandis que le four est en mode de convection différeront du niveau affiché. C'est dû aux éléments de gril tournant en marche et en arrêt afin de régler la température de four. Ceci n'affectera pas les résultats de cuisine aussi longs que l'exécution manuelle et le livre de cuisinier sont suivis correctement.

AVERTISSEMENT: La porte, la carrosserie extérieure, la cavité du four, les accessoires, les plats et plus particulièrement les grils, deviennent très chauds lorsque l'appareil est en fonctionnement. Pour éviter de vous brûler, veuillez toujours porter des gants de cuisine épais.



CUISSON COMBINÉE

Ce four dispose de 3 modes de cuisson combinée pour une cuisson associant micro-ondes et convection, gril supérieur ou gril inférieur. Pour sélectionner le mode de cuisson **COMBINÉE**, appuyez sur la touche **MODE COMBINÉ** pour sélectionner le réglage souhaité. En général, la cuisson combinée réduit le temps total de cuisson.

Setting	Appuyez sur la touche MODE COMBINÉ	Puissance de Micro-ondes	Méthode de cuisson
COMB. 1 	 x1	270 W	Convection 250° C
COMB. 2 	 x2	270 W	Gril haut
COMB. 3 	 x3	270 W	Gril bas

REMARQUES: Les réglages de puissance sont variables:

COMB. 1: La température du four peut passer de 40° C à 250° C en 10 étapes.

Les niveaux de puissance micro-ondes peuvent passer de 90 W à 450 W en 3 étapes.

COMB. 2 et 3: Les niveaux de puissance micro-ondes peuvent passer de 90 W à 900 W en 5 étapes.

Exemple 1:

Pour faire cuire pendant 20 minutes à l'aide COMB. 1 de la puissance micro-ondes 90 W et Convection 200° C.

1. Entrez le temps de cuisson souhaité en appuyant sur les touches **DUREE**.
2. Appuyer 1 fois sur la touche **MODE COMBINÉ**.
3. Appuyez sur la touche de **NIVEAU DE PUISSANCE MICRO-ONDES** deux fois pour la puissance de la micro-onde 90 W.

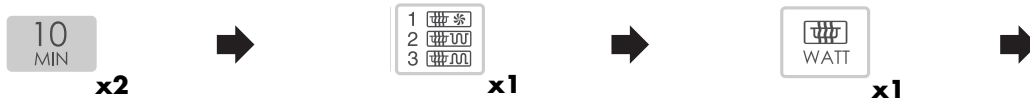

4. Entrez la température de cuisson souhaitée en appuyant 3 fois sur la touche **CONVECTION** (200° C).
5. Appuyer sur la touche **DEPART** \diamond / +1 min pour démarrer de la cuisson.

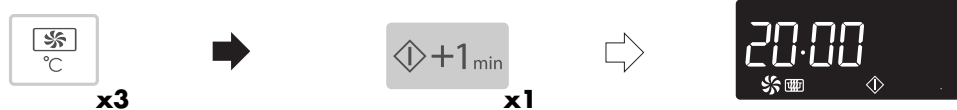

CUISSON COMBINÉE



Exemple 2:

Pour faire cuire pendant 20 minutes à l'aide COMB. 2 de la puissance micro-ondes 90 W et GRIL HAUT.

1. Entrez le temps de cuisson souhaité en appuyant sur les touches **DUREE**.
2. Sélectionnez le mode de cuisson en appuyant deux fois sur la touche **MODE COMBINE**.
3. Appuyez une fois sur la touche **NIVEAU DE PUISSANCE DU MICRO-ONDES** pour régler la puissance du micro-ondes sur 90W.



4. Appuyer sur la touche **DEPART** \diamond / +1 min pour démarrer de la cuisson.



Vérifier l'affichage.



FRANÇAIS

Exemple 3:

Pour faire cuire pendant 20 minutes à l'aide COMB. 3 de la puissance micro-ondes 90 W et GRIL BAS.

1. Entrez le temps de cuisson souhaité en appuyant sur les touches **DUREE**.
2. Sélectionnez le mode de cuisson en appuyant 3 fois sur **MODE COMBINE**.
3. Appuyez une fois sur la touche **NIVEAU DE PUISSANCE DU MICRO-ONDES** pour régler la puissance du micro-ondes sur 90W.



4. Appuyer sur la touche **DEPART** \diamond / +1 min pour démarrer de la cuisson.



Vérifier l'affichage.

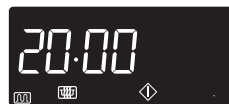

AVERTISSEMENT:

La porte, la carrosserie extérieure, la cavité du four, les accessoires, les plats et plus particulièrement les grils, deviennent très chauds lorsque l'appareil est en fonctionnement. Pour éviter de vous brûler, veuillez toujours porter des gants de cuisine épais.

REMARQUES:

1. Après cuisson, l'affichage est le suivant "REFROIDISSEMENT EN COURS". À l'espace libre, appuyez sur la touche **ARRET**.
2. Les mesures de la température prises tandis que le four est en mode de convection différeront du niveau affiché. C'est dû aux éléments de gril tournant en marche et en arrêt afin de régler la température de four. Ceci n'affectera pas les résultats de cuisson aussi longs que l'exécution manuelle et le livre de cuisinier sont suivis correctement.



AUTRES FONCTIONS PRATIQUES

1. CUISSON A SEQUENCES MULTIPLES

Cette fonction vous permet d'effectuer la cuisson en choisissant parmi 4 programmes manuels de cuisson. Pour les modes **GRIL**, **CONVECTION** et **CUISSON COMBINEE**, vous pouvez programmer une séquence comprenant jusqu'à 2 étapes.

Exemple:

Pour cuire : 2 minutes et 30 secondes à une puissance de 630W (étape 1)
5 minutes en utilisant uniquement le gril supérieur (étape 2)

ETAPE 1

1. Entrez le temps de cuisson souhaité en appuyant sur les touches **DUREE**.



2. Sélectionnez le mode de cuisson en appuyant deux fois sur la touche **NIVEAU DE PUISSANCE DU MICRO-ONDES**.



ETAPE 2

3. Entrez le temps souhaité en appuyant sur les touches **DUREE**.

4. Sélectionnez le mode de cuisson en appuyant une fois sur la touche **MODE GRIL**.

5. Appuyer une fois sur la touche **DEPART** / **+1 MIN** pour démarrer la cuisson.

Vérifier l'affichage.



(le four cuira d'abord pendant 2 minutes 30 à une puissance de 630W, puis pendant 5 minutes en utilisant uniquement le gril supérieur)

2. FONCTION DEPART / +1 MIN

La touche **DEPART** / **+1 MIN** vous permet d'utiliser les deux fonctions suivantes:

a. Démarrage direct

Vous pouvez démarrer directement la cuisson au niveau de puissance 900 W du micro-ondes pendant 1 minute en appuyant sur la touche **DEPART** / **+1 MIN**.



REMARQUE:

Pour éviter une manipulation abusive par les enfants, la touche **DEPART** / **+1 MIN** peut être utilisée dans les 3 minutes qui suivent l'opération précédente, par exemple, la fermeture de la porte ou l'appui sur la touche **ARRET (STOP)**.

b. Augmentation du temps de cuisson

Pour prolonger le temps de cuisson en cas d'utilisation manuelle par multiples d'une minute, appuyer sur le bouton alors que le four est en cours de fonctionnement.

AUTRES FONCTIONS PRATIQUES



1. Touche **MOINS / PLUS**.

Les touches **MOINS** (▼) et **PLUS** (▲) vous permettent de diminuer ou d'augmenter facilement les réglages programmés (pour une cuisson plus ou moins avancée) en mode automatique ou en cours de cuisson.

a) Modification de la durée des programmes automatiques.

Exemple:

Pour faire cuire 0,4 kg de brochettes grillées à l'aide de la touche **CUISSON AUTOMATIQUE** et de la touche **PLUS** (▲).

1. Choisir le résultat voulu (bien cuit) en appuyant une fois sur la touche **PLUS** (▲).
2. Choisissez le menu automatique et la quantité en appuyant 3 fois sur la touche **BROCHETTES AU GRIL**.
3. Après 2 secondes le four commencera à faire cuire automatiquement.



x1



x3



Vérifier l'affichage.



FRANÇAIS

REMARQUES:

Pour annuler les réglages **MOINS** ou **PLUS**, appuyer à nouveau sur la touche.

Pour passer de **PLUS** à **MOINS**, appuyer simplement sur la touche **MOINS** (▼).

Pour passer de **MOINS** à **PLUS**, appuyer simplement sur la touche **PLUS** (▲).

b) Modification de la durée de cuisson pendant le fonctionnement.

Vous pouvez augmenter ou diminuer la durée de cuisson par multiples de 1 minute en appuyant sur les touches **MOINS** (▼) et **PLUS** (▲).

REMARQUE:

Vous ne pouvez utiliser cette fonction que pour la cuisson manuelle.



AUTRES FONCTIONS PRATIQUES

4. VERIFICATION DES REGLAGES PENDANT LE FONCTIONNEMENT DU FOUR

Vous pouvez vérifier le niveau de puissance, l'heure, la température du four.

VERIFICATION DU NIVEAU DE PUISSANCE:

Pour vérifier le niveau de puissance du micro-ondes pendant la cuisson, appuyer sur la touche **NIVEAU DE PUISSANCE MICRO-ONDES**.

Le four continue le compte à rebours bien que l'affichage indique le niveau de puissance.



Tant que votre doigt reste appuyé sur la touche, le niveau de puissance est affiché.

VERIFICATION DE LA TEMPERATURE DE CONVECTION:

Pour vérifier la température de convection en cours de cuisson, appuyer sur la touche **CONVECTION**.

Pendant le préchauffage du four, vous pouvez contrôler la température du four.



Tant que votre doigt reste appuyé sur la touche, la température de convection en °C s'affiche.

5. Touche **INFORMATION**

Des informations utiles sont associées à chaque touche. Pour obtenir ces informations, appuyer sur la touche **INFO/HORLOGE** avant d'appuyer sur la touche voulue.

Exemple:

Supposons que vous souhaitez obtenir des informations sur le menu AUTO COOK, Poulet Grillé :

1. Sélectionner la fonction **INFORMATION**.
2. Appuyez une fois sur la touche **POULET ROTI**.



x1



x1



Vérifier l'affichage.



REMARQUES:

1. Le message d'information se répète deux fois, puis l'affichage indique l'heure.
2. Pour annuler l'affichage d'informations, appuyer sur la touche **STOP** (ARRET).

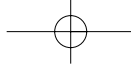

FONCTION CUISSON INSTANTANEE (EXPRESS PIZZA/MENU FUN/CUISSON AUTOMATIQUE)



Ces fonctions automatiques sont conçues pour sélectionner le mode de cuisson et le temps de cuisson corrects afin d'obtenir les meilleurs résultats possibles.
Vous disposez d'1 programme de mode **EXPRESS PIZZA**, de 5 programmes de mode **MENU FUN** et de 5 programmes de mode **CUISSON AUTOMATIQUE**.
En particulier, la fonction **EXPRESS PIZZA** cuit automatiquement les pizzas congelées très rapidement.

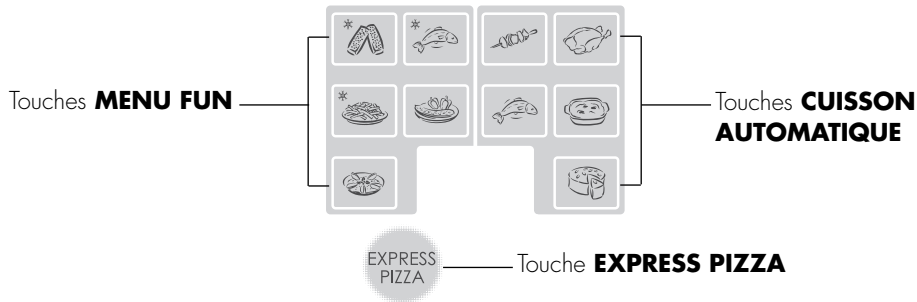

Des informations supplémentaires concernant l'utilisation de ces caractéristiques sont données ci-dessous:

1. Afin d'empêcher l'utilisation accidentelle du four, les touches ne peuvent être sélectionnées que dans les 3 minutes qui suivent la fin de la cuisson, après fermeture de la porte ou après avoir appuyé sur la touche **STOP**.
2. Le poids des aliments peut être saisi en appuyant plusieurs fois sur la touche d'aliment sélectionné jusqu'à ce que le poids désiré s'affiche (sauf pour les modes "Aliment végétarien" et "Desserts" de la fonction MENU FUN. Indiquez le poids des aliments seulement. N'incluez pas le poids du récipient. Pour un aliment dont le poids est supérieur ou inférieur aux quantités données dans le tableau de cuisson, effectuez la cuisson en utilisant la fonction PIZZA (pour le mode EXPRESS PIZZA, cf. pages F-19-20) ou effectuez la programmation manuellement.
3. La durée de cuisson programmée est une durée moyenne. Si vous voulez modifier le temps de cuisson, utilisez les touches **MOINS** (▼) ou **PLUS** (▲) après avoir appuyé sur chaque touche (cf. page F-14). Si vous voulez obtenir la meilleure cuisson possible pour votre pizza en utilisant la fonction EXPRESS PIZZA, utilisez la fonction PIZZA (pizza congelée P-1), cf. pages F-19-20.
4. Il n'est pas nécessaire d'appuyer sur la touche **DEPART** étant donné que le four débutera automatiquement la cuisson une fois le poids entré.

Lorsqu'une action de votre part est nécessaire (par exemple retourner les aliments), le four s'arrête, des signaux sonores retentissent et l'affichage indique l'action nécessaire à effectuer. Pour continuer la cuisson, appuyez sur la touche **DEPART** ◊ / + 1 min.

REMARQUE:

La température finale variera en fonction de la température initiale, par ex. selon que la pizza est surgelée ou à la température ambiante. Vérifiez que la pizza est bien cuite. Le cas échéant, prolongez manuellement le temps de cuisson.

AVERTISSEMENT: La porte, la carrosserie extérieure, la cavité du four, les accessoires, les plats et plus particulièrement les grils, deviennent très chauds lorsque l'appareil est en fonctionnement. Pour éviter de vous brûler, veuillez toujours porter des gants de cuisine épais.

Exemple: Pour cuire une pizza congelée de 0,3 kg en utilisant la touche **EXPRESS PIZZA**.

1. Pour sélectionner le menu et la plage de poids requise, appuyez une fois sur la touche **EXPRESS PIZZA**.

EXPRESS
PIZZA

x1



Après 2 secondes le four commencera à faire cuire automatiquement.

F-16





TABLEAU DE PIZZA RAPIDE

TOUCHE	MENU	QUANTITÉ (Incrément) / UTENSILES	PRÉPARATION
	Pizza surgelée rapide  Pizza "Au feu de bois" (pâte fin, précuite)	0,30/0,35/0,40 kg (50 g) (Temp. initiale -18° C) Directement sur le plateau tournant	<ul style="list-style-type: none"> Retirer la pizza préparée surgelée de l'emballage et la mettre sur le plateau tournant. Après la cuisson, la mettre sur le plat de service.

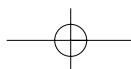

TABLEAU DE FUN MENU





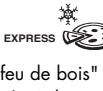





TOUCHE	MENU	QUANTITÉ (Incrément) / UTENSILES	PRÉPARATION
	Baguettes surgelées e.g. Baguettes avec l'écrimage de pizza.	0,15 - 0,50 kg (50 g) (Temp. initiale -18° C) Directement sur le plateau tournant	<ul style="list-style-type: none"> Retirer les morceaux de baguette surgelés de leur emballage et les mettre sur le plateau tournant. Après la cuisson, les disposer sur le plat de service.
	Bâtonnets de poisson	0,20 - 0,50 kg (50 g) (Temp. initiale -18° C) Directement sur le plateau tournant	<ul style="list-style-type: none"> Retirer les bâtonnets de poisson de leur emballage et les mettre sur le plateau tournant. Après la cuisson, les disposer sur le plat de service.
	Pommes frites (recommandé pour les fours conventionnels) e.g types standard et épais	0,20 - 0,40 kg (50 g) (Temp. initiale -18° C) Directement sur le plateau tournant	<ul style="list-style-type: none"> Retirer les frites surgelées de leur emballage et les mettre sur le plateau tournant dans une couche. Pour les frites épaisses, utiliser la touche PLUS (▲). Après la cuisson, les disposer sur le plat de service.
	Plats vegetariens	(Temp. initiale 20° C) Plat à gratiner Trépid bas	<ul style="list-style-type: none"> Voir recettes pour le Nourriture végétarienne à la page F-22.
	Desserts e.g. Croustillant de Fruit	(Temp. initiale 20° C) Plat à gratiner Trépid bas	<ul style="list-style-type: none"> Voir recettes pour le Desserts à la page F-22.

TABLEAU DE CUISSON AUTOMATIQUE



TOUCHE	MENU	QUANTITÉ (Incrément) / UTENSILES	PRÉPARATION
	Brochettes grillées Voir recettes à la page F-42.	0,2 - 0,8 kg (100 g) (Temp. initiale 5° C) Trépied haut	<ul style="list-style-type: none"> • Préparer les brochettes. • Mettre les brochettes sur le trépied haut. • Au signal sonore, retourner les brochettes. • Après la cuisson, disposer les brochettes sur un plat et servir.
	Poulet rôti Ingrédients for 1,2 kg poulet rôti: 1/2 cuill. à café de sel et poivre. 1 cuill. à café de paprika, doux. 2 cuill. à soupe d'huile	0,9 - 1,8 kg (100 g) (Temp. initiale 5° C) Trépied bas	<ul style="list-style-type: none"> • Mélanger les ingrédients et les étaler sur le poulet. • Percer la peau des morceaux de poulet. • Mettre le poulet sur le trépied bas, blanc de poulet vers le bas. • Au signal sonore, retourner le poulet. • Après cuisson, laisser reposer pendant environ 3 minutes dans le four, les disposer sur le plat de service.
	Filet de poisson gratiné	0,6 - 1,2 kg* (100 g) (Temp. initiale poisson 5° C) Plat à gratin Trépied bas	<ul style="list-style-type: none"> • Voir recettes pour le filet de poisson gratiné à la page F-23. * Poids total tout les ingrédients.
	Gratin Voir recettes à la page F-46.	0,5 - 1,5 kg* (100 g) (Temp. initiale 20° C) Plat à gratin Trépied bas	<ul style="list-style-type: none"> • Préparer le gratin. • Placer le gratin sur le trépied bas. • Après cuisson, laisser reposer dans du papier aluminium pendant environ 5 minutes. * Poids total tout les ingrédients.
	Gâteau Voir recettes à la page F-51.	0,5 - 1,5 kg* (100 g) (Temp. initiale 20° C) Moule à gâteaux Trépied bas Soucoupe	<ul style="list-style-type: none"> • Préparer le gâteau. • Placer le moule à gâteaux sur le trépied bas avec une soucoupe entre le trépied et le moule. • Laisser reposer pendant environ 10 minutes après cuisson. * Poids total tout les ingrédients.

FRANÇAIS



FONCTIONNEMENT AUTOMATIQUE (PIZZA/DÉCONGÉLATION AUTO)

Ces fonctions automatiques sont conçues pour calculer le mode et le temps de cuisson corrects et obtenir les meilleurs résultats. Ce four comprend 3 menus PIZZA et 5 menus DECONGELATION AUTO.

Touche **PIZZA** Touche **DÉCONGÉLATION AUTO**

PIZZA



AVERTISSEMENT: Pour la PIZZA:

La porte, la carrosserie extérieure, la cavité du four, les accessoires, les plats et plus particulièrement les grils, deviennent très chauds lorsque l'appareil est en fonctionnement. Pour éviter de vous brûler, veuillez toujours porter des gants de cuisine épais.

Des informations supplémentaires concernant l'utilisation de cette caractéristique sont données ci-dessous:

1. Pour choisir un programme, appuyer sur la touche **PIZZA** ou **DÉCONGÉLATION AUTO** jusqu'à l'affichage du numéro de programme désiré.
2. Le poids des aliments peut être saisi en appuyant sur la touche **POIDS** jusqu'à ce que le poids désiré s'affiche. Indiquez le poids des aliments seulement. N'incluez pas le poids du récipient. Indiquer uniquement le poids des aliments. Ne pas tenir compte du poids du récipient. Pour les aliments de poids supérieur ou inférieur aux poids/quantités donnés dans le tableau, faire cuire sans utiliser le programme automatique.

REMARQUE:

Si la touche **DIMINUTION (-) DU POIDS** est enfoncée, l'affichage effectuera un compte à rebours depuis le poids le plus élevé chaque fois que la touche est enfoncée. Si la touche **AUGMENTATION (+) DU POIDS** est enfoncée, l'affichage effectuera un compte à rebours depuis le poids le plus bas chaque fois que la touche est enfoncée.

3. Pour démarrer la cuisson, appuyer sur la touche **DEPART** \diamond /+1 min .
4. Les durées de cuisson programmées sont des durées moyennes. Si vous voulez modifier les temps de cuisson préprogrammés pour les fonctions automatiques, utilisez les touches **MOINS** (\blacktriangledown) ou **PLUS** (\blacktriangle). (cf. page F-14) Pour obtenir les meilleurs résultats, respectez les instructions contenues dans les tableaux de cuisson, cf. pages F-20-21.

S'il est nécessaire par exemple de retourner les aliments, le four s'arrête et les signaux sonores retentissent. La durée de cuisson restante et le témoin approprié clignoteront à l'affichage. Pour continuer la cuisson, appuyer sur la touche **DEPART** \diamond /+1 min.

La température finale variera en fonction de la température initiale, par ex. selon que la pizza est surgelée ou à la température ambiante. Vérifiez que la pizza est bien cuite. Le cas échéant, prolongez manuellement le temps de cuisson.

Exemple:

1.



Touche **PIZZA**

2.



Bouton rotatif **POIDS**

3.



Touche **DEPART** \diamond /+1 min

4.



Touches **MOINS/PLUS**

FONCTIONNEMENT AUTOMATIQUE (PIZZA/DÉCONGÉLATION AUTO)



Les touches **PIZZA** et **DECONGELATION AUTOMATIQUE** offrent la possibilité de cuire rapidement et facilement les aliments.

Exemple: Vous souhaitez cuire une pizza congelée de 0,40 kg en utilisant la touche **PIZZA**.

1. Sélectionner le menu **PIZZA** en appuyant une fois sur la touche **PIZZA**.
2. Entrez Le poids en appuyant sur la touche **POIDS** jusqu'à ce que le poids désiré s'affiche.
3. Appuyer sur la touche **DEPART** \diamond / **+1 min** pour démarrer la cuisson.

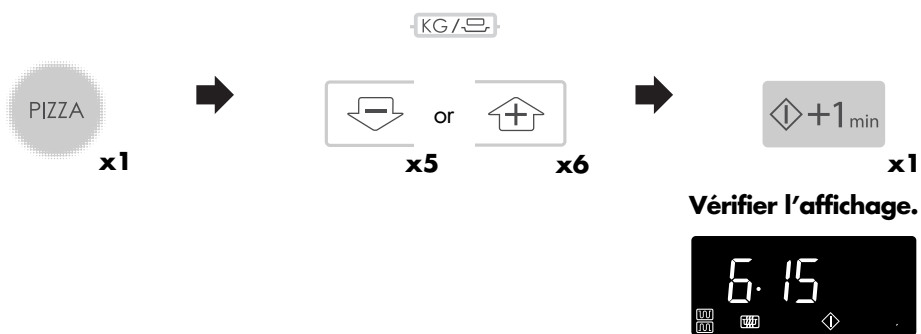

FRANÇAIS

TABLEAU DE PIZZA



TOUCHE	MENU	QUANTITÉ (Incrément) / UTENSILES	PRÉPARATION
PIZZA x1	P-1 Pizza Pizza surgelée Pizza "Au feu de bois" (pâte fin, précuite)	0,15 - 0,60 kg (50 g) (Temp. initiale. -18° C) Sur le plateau tournant	<ul style="list-style-type: none"> Retirer la pizza préparée surgelée de l'emballage et la mettre sur le plateau tournant. Pour la cuisson des pizzas à fond épais appuyer sur la touche PLUS (\blacktriangle). Après la cuisson, la mettre sur le plat de service.
PIZZA x2	P-2 Pizza Pizza réfrigérée	0,15 - 0,45 kg (50 g) (Temp. initiale 5° C) Sur le plateau tournant	<ul style="list-style-type: none"> Retirer la pizza préparée réfrigérée de l'emballage et la mettre sur le plateau tournant. Après la cuisson, la mettre sur le plat de service.
PIZZA x3	P-3 Pizza Pizza Fraîche z.B. Pizza faite maison	0,7 - 1,0 kg (100 g) (Temp. initiale 20° C) Sur le plateau tournant	<ul style="list-style-type: none"> Préparer la pizza selon la recette ci-dessous. La mettre directement sur le plateau tournant. Après la cuisson, la mettre sur le plat de service.

RECETTE POUR PIZZA

Ingrédients:











- 300 g env. Pâte prête à l'emploi (mélange en sachet ou pâte à dérouler)
- 200 g env. Tomates en conserve Basilic, origan, thym, sel, poivre.
- 150 g Garniture au choix. (ex. maïs, jambon, salami, ananas)
- 50 g Fromage râpé

Préparation:

1. Préparer la pâte selon les instructions de l'emballage. La rouler à la taille du plateau tournant et la mettre dessus.
2. Graisser légèrement le plateau tournant, posez-y le fond de la pizza et percez la pâte.
3. Egoutter les tomates et les couper en morceaux. Assaisonner les tomates avec les épices et les étaler sur la pâte. Mettre tous les autres ingrédients sur la pizza et recouvrir de fromage.
4. Faites cuire avec **P-3 Pizza** "Pizza Fraîche".



TABLEAU DE DÉCONGÉLATION AUTOMATIQUE

TOUCHE	MENU	QUANTITÉ (Incrément) / UTENSILES	PRÉPARATION
 x1	AD-1 Décongélation Steak et Côtelettes 	0,2 - 1,0 kg (100 g) (Temp. initiale -18° C) (Voir remarque ci-dessous) Assiette	<ul style="list-style-type: none"> Placer les aliments sur une assiette au centre du plateau tournant. Quand le four s'arrête et que le signal sonore retentit, retourner les aliments, redisposer et séparer. Protégez les parties minces et les parties déjà chaudes avec du papier d'aluminium. Après décongélation, emballer dans du papier aluminium pour 10 - 20 minutes, jusqu'à complète décongélation.
 x2	AD-2 Décongélation Viande hachée 	0,2 - 1,0 kg (100 g) (Temp. initiale -18° C) (Voir remarque ci-dessous) Assiette	<ul style="list-style-type: none"> Placez le morceau de viande hachée sur une assiette au centre du plateau tournant. Lorsque le four s'arrête et que le signal sonore retentit, retournez la viande. Retirez les parties décongelées si possible. Après décongélation, couvrez de papier aluminium pendant 5 à 10 minutes, jusqu'à complète décongélation.
 x3	AD-3 Décongélation Volaille 	0,9 - 2,0 kg (100 g) (Temp. initiale -18° C) (Voir remarque ci-dessous) Assiette	<ul style="list-style-type: none"> Placer une assiette renversée sur le plateau tournant et mettre la volaille côté poitrail vers le bas sur l'assiette. Quand le four s'arrête et que le signal sonore retentit, retourner. Protégez les parties minces et les parties déjà chaudes avec du papier d'aluminium. Après décongélation, rincez avec de l'eau froide, couvrez d'une feuille de papier aluminium et laissez reposer 30 à 60 minutes jusqu'à complète décongélation. Enfin, lavez la volaille à l'eau courante.
 x4	AD-4 Décongélation Gâteau 	0,1 - 1,4 kg (100 g) (Temp. initiale -18° C) Plat	<ul style="list-style-type: none"> Retirez l'emballage du gâteau. Placez sur un plat au centre du plateau tournant. Une fois la décongélation effectuée, coupez le gâteau en portions identiques que vous espacerez et laissez reposer pendant 15 - 70 minutes jusqu'à ce que le gâteau soit uniformément décongelé.
 x5	AD-5 Décongélation Pain 	0,1 - 1,0 kg (100 g) (Temp. initiale -18° C) Plat (Ce programme n'est recommandé que pour le pain en tranches.)	<ul style="list-style-type: none"> Poser le pain sur un plat au centre du plateau tournant. Quand le signal sonore retentit, changer la position des tranches et retirer celles qui sont décongelées. Après la décongélation, séparer toutes les tranches et les disposer sur un grand plat. Couvrir le pain d'une feuille de papier aluminium et le laisser reposer 5 - 20 minutes pour compléter la décongélation.

REMARQUES: Décongélation Automatique

- Les steaks et côtelettes doivent être congelés en une couche.
- Congelez la viande hachée en tranches fines.
- Après avoir retourné, protéger les parties décongelées avec de petits morceaux plats de papier aluminium.
- La volaille doit être cuite immédiatement après décongélation.
- Pour steaks et côtelettes disposer les aliments dans le four comme indiqué:

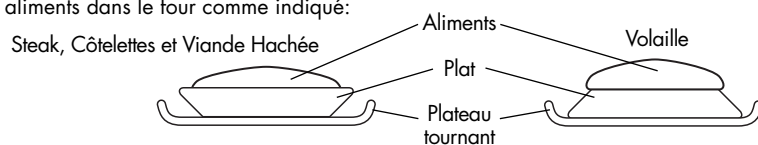

F-21

RECETTES DES FUN MENUS



PLATS VEGETARIENS

Courgettes farcies

Ingrédients:

- 4 courgettes de taille identique (poids total: 700 – 900 g)
- 2 bottes de ciboule
- 4 tomates (400 g)
- 200 g de féta haché
- 40 g de biscotte
- 1 oeuf
- sel et poivre
- 10 g de margarine pour graisser la casserole

Pour la sauce:

- 150 ml de bouillon de légumes
- 100 ml de crème
- 62,5 g de fromage à pâte molle
- 25 g de graines de tournesol

PLATS VEGETARIENS

Poivrons farcis

Ingrédients:

- 4 petits poivrons rouges
- 2 oignons
- 200 g de champignons frais mélangés
- 2 oeufs
- 100 g d'emmental râpé
- 25 g de miettes de pain
- une botte de feuilles de citron
- une botte de persil
- sel, poivre, noix de muscade
- 10 g de margarine pour graisser la casserole

Pour la sauce:

- 240 g de petites tomates pelées en boîte, bien égouttées
- 100 g de crème fraîche
- 150 ml de vin blanc
- herbes de Provence

DESSERTS

Crumble aux framboises, aux pommes et aux amandes

Ingrédients:

Pour le fourrage:

- 250 g de framboises surgelées
- 2 pommes de table, épluchées et découpées en fines tranches
- 50 g de cassonade
- 15 ml de crème de cassis

Pour la pâte sablée:

- 75 g de beurre
- 125 g de farine sans levure
- 100 g d'amandes hachées
- 75 g de sucre semoule

Préparation:

- Lavez les courgettes et découpez-les en deux dans le sens de la longueur. Retirez les pépins, retirez la chair des courgettes et coupez-la en cubes. Lavez la ciboule et coupez-la en petites tranches. Faites bouillir les tomates, pelez-les et coupez-les en tranches.
- Battez l'œuf, assaisonnez avec du sel et du poivre, émiettez la biscotte et mélangez le tout aux tomates coupées, au féta, aux courgettes coupées en cubes et à la moitié de la ciboule.
- Graissez le plat à gratin, placez les moitiés de courgettes dans le plat et farcissez.
- Placez le plat à gratin sur la grille inférieure et sélectionnez le **MENU FUN** "Plat végétarien" .
- Battez ensemble le bouillon de légumes, la crème et le fromage à pâte molle et ajoutez le reste de la ciboule. Lorsque la sonnerie retentit et que le four s'arrête, ajoutez la sauce et saupoudrez le plat de graines de tournesol. Appuyez sur la touche **DEPART**.
- Laissez reposer 5 minutes après la cuisson.

Préparation:

- Découpez les poivrons rouges en deux dans le sens de la longueur, retirez les queues et les pépins, lavez et séchez. Découpez les oignons en petits cubes et mélangez-les avec les champignons en tranches.
- Battez les oeufs et mélangez-les à l'emmental, aux miettes de pain, aux oignons, aux champignons et aux herbes finement hachées. Assaisonnez le mélange et farcissez les poivrons rouges.
- Placez les poivrons farcis dans un plat à gratin graissé, placez le plat à gratin sur la grille inférieure et sélectionnez le **MENU FUN** "Plat végétarien" .
- Mélangez entre-temps les tomates à la crème fraîche, au vin blanc et aux herbes. Lorsque la sonnerie retentit et que le four s'arrête, ajoutez la sauce et appuyez sur la touche **DEPART**.
- Laissez reposer 5 minutes après la cuisson.

Préparation:

- Placez les framboises, les pommes, la cassonade et la crème de cassis dans un plat à gratin et mélangez bien. Chauffez pendant 5 minutes à 900 W. Remuez à mi-cuisson.
- Préparez entre-temps la pâte sablée. Mélangez le beurre à la farine jusqu'à obtention d'une pâte ressemblant à des miettes de pain fines, ajoutez les amandes hachées et le sucre semoule et remuez.
- Saupoudrez la pâte sablée de manière égale sur le fruit à l'aide d'une cuillère. Placez sur la grille inférieure et sélectionnez le **MENU FUN** "Dessert" .

CONSEIL:

Vous pouvez également utiliser des cerises ou des pêches en boîte (200 g) au lieu des framboises surgelées, des pommes et de la cassonade. Il sera alors inutile de cuire préalablement les fruits.



RECETTES POUR CUISSON AUTOMATIQUE "FILET DE POISSON GRATINÉ"

FILET DE POISSON GRATINÉ Gratin de poisson à l'italienne

Ingrédients:

pour 600 g de poisson:
250 g de mozzarella environ.
250 g tomates.
2 CS de beurre d'anchois.
sel et poivre.
1 CS de basilic haché.
jus d'un demi-citron.
2 CS de fines herbes hachées.
75 g de gouda râpé (45 % M.G.).

Préparation:

- Laver et sécher le poisson. L'arroser de jus de citron, saler et graisser au beurre d'anchois.
- Placer dans un plat à gratin ovale (32 cm).
- Saupoudrer le poisson de gouda.
- Laver les tomates et retirer la queue. Couper en tranches et placer sur le fromage.
- Saler, poivrer et ajouter les fines herbes.
- Egoutter la mozzarella, couper en tranches et placer sur les tomates. Parsemer de basilic.
- Placer le plat à gratin sur le trépied bas et faire cuire au **CUISSON AUTOMATIQUE** "Filet de poisson gratiné" (1,2 kg) .

Conseil: Après la cuisson, retirer le poisson du plat à gratin et ajouter du liant de sauce. Faire cuire à nouveau pendant 1-2 minutes à 900 W.

FILET DE POISSON GRATINÉ Filet de poisson gratiné 'Esterhazy'

Ingrédients:

pour 600 g de poisson:
250 g poireaux.
50 g d'oignon.
100 g de carottes
1 CS de beurre.
poivre, set et muscade.
2 CS de jus de citron.
125 g de crème fraîche.
100 g de gouda râpé (45 % M.G.).

Préparation:

- Laver les poireaux, les couper dans le sens de la longueur puis en rondelles.
- Peler les oignons et les carottes et les couper en rondelles fines.
- Mettre les légumes, le beurre et les épices dans une terrine et bien mélanger. Faire cuire pendant 5-6 minutes à 900 W. Remuer une fois en cours de cuisson.
- Laver et sécher le poisson, l'arroser de jus de citron et saler.
- Mélanger la crème fraîche aux légumes et assaisonner à nouveau.
- Placer la moitié des légumes dans un plat à gratin ovale (32 cm). Placer le poisson au-dessus des légumes et recouvrir du reste des légumes.
- Recouvrir de gouda et placer sur le trépied bas. Faire cuire au **CUISSON AUTOMATIQUE** "Filet de poisson gratiné" (1,2 kg) .

FILET DE POISSON GRATINÉ Gratin de poisson au brocoli

Ingrédients:

pour 500 g de poisson:
2 CS de jus de citron
1 CS de beurre.
2 CS de farine
300 ml de lait.
aneth haché, sel et poivre.
250 g de brocoli surgelé.
100 g de gouda râpé (45 % M.G.).

Préparation:

- Laver et sécher le poisson. L'arroser de jus de citron et saler.
- Réchauffer le beurre et la farine dans une casserole ronde à découvert pendant environ 1-1¹/₂ minutes à 900 W.
- Ajouter le lait et bien mélanger. Faire cuire à nouveau à découvert pendant 3-4 minutes à 900 W. Après la cuisson, remuer et assaisonner d'aneth, saler et poivrer.
- Décongeler le brocoli dans une terrine pendant 4-6 minutes à 900 W. Après décongélation, placer le brocoli dans un plat à gratin et poser le poisson au-dessus. Assaisonner.
- Verser la sauce et parsemer de fromage
- Placer sur le trépied bas et faire cuire au **CUISSON AUTOMATIQUE** "Filet de poisson gratiné" (1,1 kg) .

REMARQUE:

Ces indications sont prévues pour 1,2 kg (1,1 kg). Si vous désirez cuire d'autres quantités, vous devez modifier la quantité des ingrédients en conséquence.

ENTRETIEN ET NETTOYAGE



ATTENTION : N'UTILISEZ PAS DE DÉCAPE FOURS VENDUS DANS LE COMMERCE OU DE PRODUITS ABRASIFS OU AGRESSIFS, OU DE PRODUITS QUI CONTIENNENT DE LA SOUDE CAUSTIQUE, OU DE TAMPONS ABRASIFS SUR UNE PARTIE QUELCONQUE DE VOTRE FOUR À MICRO-ONDES.

Avant le nettoyage, assurez-vous que l'intérieur du four, la porte, la carrosserie du four et les accessoires sont complètement froids.

NETTOYEZ LE FOUR A INTERVALLES REGULIERS ET RETIREZ TOUT DEPOT DE NOURRITURE - Gardez le four propre, pour empêcher toute détérioration de la surface. Ceci pourrait avoir une influence défavorable sur la durée de vie de l'appareil et entraîner une situation potentiellement dangereuse.

Extérieur du four: Nettoyez l'extérieur du four au savon doux et à l'eau. Rincez pour éliminer l'eau savonneuse et séchez avec un chiffon doux.

Tableau de commande: Ouvrez la porte avant de le nettoyer pour rendre inopérante la minuterie du tableau de commande. Évitez de mouiller abondamment le tableau.

Intérieur du four

1. Pour un nettoyage facile, essuyez les éclaboussures et les dépôts à l'aide d'une éponge ou d'un chiffon doux et humide après chaque utilisation et pendant que le four est encore tiède. Si les taches résistent à un simple nettoyage, utilisez du savon doux et essuyez à plusieurs reprises à l'aide d'un chiffon humide jusqu'à ce que tous les résidus aient été éliminés. Les éclaboussures accumulées peuvent chauffer, commencer à fumer, prendre feu et provoquer la formation d'un arc électrique. Ne retirez pas le cadre du répartiteur d'ondes.
2. Assurez-vous que l'eau savonneuse ou l'eau ne pénètrent pas dans les petits trous des parois. Sinon, elle risque de causer des dommages au four.

3. N'utilisez pas un vaporisateur pour nettoyer l'intérieur du four.
4. Faire chauffer régulièrement le four (voir "Fonctionnement à vide" à la page F-8). Toute éclaboussure à l'intérieur du four pourrait dégager de la fumée et des odeurs.

Accessories

Laver les accessoires au moyen d'une solution diluée de liquide vaisselle puis les sécher soigneusement. Les accessoires peuvent être lavés au lave-vaisselle.

Porte: Pour éliminer toute trace de salissure, nettoyez les deux côtés de la porte, les joints de la porte et les parties adjacentes avec un chiffon doux, humide. N'utilisez pas de nettoyeurs abrasifs agressifs ou de grattoirs métalliques tranchants pour nettoyer la vitre de la porte du four, car ces objets peuvent rayer la surface et la vitre peut voler en éclats.

REMARQUE: Veillez à ce que le couvercle de guide d'ondes et les accessoires soient constamment propres. Si vous laissez de la graisse s'accumuler dans la cavité ou sur les accessoires, celle-ci risquera de chauffer et de provoquer la formation d'un arc et de fumée, voire même de prendre feu lors de l'utilisation subséquente du four.



AVANT D'APPELER LE DEPANNEUR

AVANT DE FAIRE APPEL A UN TECHNICIEN, PROCEDEZ AUX VERIFICATIONS SUIVANTES:

- Alimentation:
Vérifiez que le four est convenablement raccordé à une prise murale.
Vérifiez le fusible et le disjoncteur.
- Quand la porte est ouverte, la lampe est-elle éclairée? OUI _____ NON _____
- Placer une tasse de 150 ml d'eau env. dans le four et bien fermer la porte.
Programmez le four sur une minute à une puissance de 900 W et démarrez-le.
La lampe s'éclairce-t-elle? OUI _____ NON _____
Le plateau tournant tourne-t-il? OUI _____ NON _____
REMARQUE: Le plateau tournant peut tourner dans les deux sens.
La ventilation est-elle normale? OUI _____ NON _____
(Poser la main sur les ouvertures de ventilation. Vous devez sentir un courant d'air.)
Après 1 minute, le signal se fait-il entendre? OUI _____ NON _____
L'indicateur de cuisson en cours s'éteint-il? OUI _____ NON _____
Est-ce que la tasse d'eau est chaude après les opérations ci-dessus? OUI _____ NON _____
- Sortir la tasse du four et fermer la porte. Sélectionnez le mode de cuisson GRIL en utilisant les grils supérieur et inférieur pendant 3 minutes.
Après 3 minutes, les éléments chauffants du gril sont-ils rouges? OUI _____ NON _____

Si la réponse à l'une des questions ci-dessus est "NON", appelez votre revendeur ou un technicien d'entretien agréé par SHARP et précisez-lui ce que vous avez constaté. Voir couverture intérieure au dos pour les adresses.

IMPORTANT:

Si l'écran n'affiche rien, même lorsque la fiche d'alimentation est correctement branchée, il est possible que le four soit en mode Economie d'énergie. Ouvrez et refermez la porte pour utiliser le four. Voir page F-5.

REMARQUES:

- Si vous faites cuire des aliments pendant plus longtemps que la durée normale sans modifier le mode de cuisson, la puissance du four diminue automatiquement pour éviter la surchauffe. (La puissance de cuisson micro-ondes diminue et les éléments gril s'allument par intermittence.)

Betriebsart		Standardzeit
Cuisson micro-ondes 900 W		20 Min.
Cuisson Gril		
GRIL HAUT		15 Min.
GRIL BAS		15 Min.
GRIL HAUT et BAS		Grill oben - 6 Min. Grill unten - 6 Min.
Combinée 2	Micro-ondes 900 W	Micro - 20 min. Gril haut - 15 min.
	Micro-ondes 90 - 630 W	Gril haut - 15 min.
Combinée 3	Micro-ondes 900 W	Micro - 20 min. Gril bas - 15 min.
	Micro-ondes 90 - 630 W	Gril bas - 15 min.

- Après la cuisson GRIL, COMBINEE, CONVECTION, CUISSON INSTANTANEE et AUTOMATIQUE (sauf DECONGELATION AUTOMATIQUE), le ventilateur se met en marche et le message "REFROIDISSEMENT EN COURS" apparaît sur l'affichage. De même, lorsque vous appuyez sur la touche **ARRET** et que vous ouvrez la porte pendant la cuisson en mode GRIL, CUISSON COMBINEE, CONVECTION, CUISSON INSTANTANEE, et/ou automatique (sauf en mode DECONGELATION AUTOMATIQUE), le ventilateur de refroidissement se mettra en route; il est alors possible que vous sentiez de l'air sortir des ouvertures de ventilation.
- Si l'écran affiche le message "DEMO MODE" ou si le temps affiché sur l'écran effectue un compte à rebours très rapidement, il se peut que le four soit réglé en mode de démonstration. Pour annuler le mode de démonstration, débranchez le four de la prise de courant murale et rebranchez-le.

QUE SONT LES MICRO-ONDES?



Les micro-ondes sont, tout comme les ondes radio et télévision, des ondes électromagnétiques.

Dans le micro-ondes, les ondes sont générées par le magnétron et font vibrer les molécules d'eau des aliments. La friction qui en résulte dégage de la chaleur qui décongèle, réchauffe ou cuit les aliments.

Le secret des temps de cuisson courts tient au fait que les micro-ondes pénètrent de tous les côtés dans les aliments. L'énergie est donc utilisée avec un rendement optimal. En comparaison, l'énergie utilisée pour la cuisson avec une cuisinière électrique doit d'abord passer de la plaque chauffante à la casserole puis de la casserole aux aliments. Ces "détours" entraînent d'importantes pertes d'énergie.

Aliments - Ils absorbent les micro-ondes.

Métaux - Ils réfléchissent les micro-ondes.

LES PROPRIÉTÉS DES MICRO-ONDES

Les micro-ondes traversent tous les objets non métalliques, le verre, la porcelaine, la céramique, la

matière plastique, le bois et le papier. C'est la raison pour laquelle ces matériaux ne chauffent pas dans le micro-ondes. La vaisselle n'est réchauffée que de façon indirecte par la chaleur des aliments.

Les mets absorbent les micro-ondes et sont donc réchauffés.

Les matériaux métalliques ne sont pas traversés par les micro-ondes, ils les réfléchissent. C'est pourquoi, en règle générale, il ne faut pas utiliser d'objets métalliques dans le micro-ondes. Il existe toutefois des exceptions qui vous permettent d'utiliser les propriétés des métaux. On recouvre par exemple de feuille d'aluminium certaines parties des mets pendant la décongélation ou la cuisson, empêchant ainsi une cuisson exagérée de certaines parties aux formes irrégulières. Suivez à ce propos les indications du guide.

Verre, porcelaine, céramique, matières plastiques, papier, etc. Ils laissent passer les micro-ondes.

FRANÇAIS

VOICI CE QUE VOUS POURREZ FAIRE AVEC VOTRE NOUVEAU COMBINÉ MICRO-ONDES/GRIL



MODE MICRO-ONDES

Vous pouvez utiliser votre nouveau combiné micro-ondes/gril en mode micro-ondes par exemple pour réchauffer rapidement des plats garnis ou des boissons ou faire fondre presque instantanément du beurre ou du chocolat.

Le micro-ondes est également idéal pour décongeler les aliments.

Il est souvent conseillé de combiner les micro-ondes avec l'air chaud ou le gril (cuisson mixte). Vous pouvez ainsi cuire très rapidement les aliments tout en les brunissant. Le temps de cuisson est en règle générale bien inférieur à la cuisson traditionnelle.

CUISSON MIXTE (MICRO-ONDES AVEC AIR CHAUD OU GRIL)

L'utilisation combinée de deux modes de fonctionnement vous permet d'utiliser de façon idéale tous les avantages de votre appareil.

Vous avez le choix entre deux utilisations combinées:

- Micro-ondes + air chaud (idéal pour les rôtis, les volailles, les gratins et soufflés, les pizzas, le pain et les gâteaux) et
- Micro-ondes + gril (idéale pour les pizzas, les pièces rôties à cuisson rapide, les rôtis, les volailles, les cuisses de poulet, les brochettes, les croûtes au fromage et pour les casse-croûtes, gratiner).

La cuisson combinée vous permet en même temps de cuire et de brunir. L'avantage réside dans le fait que l'air chaud ou la chaleur du gril ferment rapidement les pores des couches extérieures des aliments. Les micro-ondes assurent une cuisson douce et rapide. Les aliments seront croustillants tout en restant juteux à l'intérieur.

CUISSON À L'AIR CHAUD

Vous pouvez utiliser l'air chaud sans les micro-ondes. Les résultats obtenus sont les mêmes qu'avec un four conventionnel.

Lors de la cuisson à l'air chaud, un ventilateur situé derrière la paroi arrière du four souffle de l'air chaud dans le four. L'air ainsi pulsé chauffe très rapidement l'extérieur des aliments, ce qui empêche par exemple la viande de perdre son jus et de sécher. Grâce à ce phénomène de fermeture des pores, les mets restent savoureux et cuisent plus rapidement qu'avec les méthodes de cuisson traditionnelles.

CUISSON AU GRIL

Votre appareil est équipé d'un gril au quartz que vous pouvez utiliser sans les micro-ondes comme un gril traditionnel. Vous pouvez gratiner ou griller rapidement les aliments. Votre four dispose de plus d'un deuxième gril sous le plateau tournant. Ce dernier sert à brunir les aliments par dessous.



BIEN CHOISIR LA VAISSELLE

BIEN CHOISIR LA VAISSELLE POUR LE MODE MICRO-ONDES

VERRE ET VERRE CERAMIQUE

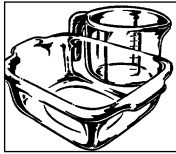

La vaisselle en verre résistant à la chaleur est tout à fait adaptée à une utilisation dans le micro-ondes. Elle permet d'observer le déroulement de la cuisson de tous les côtés. La vaisselle ne doit pas contenir de métal (p. ex. cristal au plomb) ou être recouverte de métal (p. ex. bord doré, bleu de cobalt).

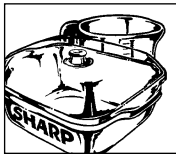

CERAMIQUE

La céramique convient généralement. Elle doit être émaillée, sinon l'humidité peut pénétrer à l'intérieur de la céramique. L'humidité réchauffe cette matière et peut la fêler. Si vous n'êtes pas sûr que votre vaisselle convient à la cuisson aux micro ondes, veuillez faire le test décrit à la page F-28.

PORCELAINE

La porcelaine convient parfaitement à une utilisation dans le micro-ondes. Assurez-vous que la porcelaine n'est ni dorée ni argentée et qu'elle ne contient pas de métal.

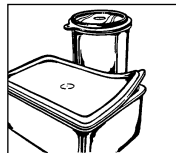

MATIERES PLASTIQUES

La vaisselle en matière plastique résistant à la chaleur et convenant à la cuisson aux micro-ondes peut être utilisée pour décongeler, réchauffer et cuire les mets. Respectez les indications du fabricant.

VAISSELLE EN CARTON

La vaisselle en carton résistant à la chaleur et convenant à la cuisson aux micro-ondes peut également être utilisée. Respectez les indications du fabricant.

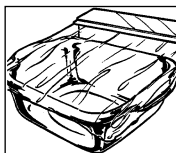

PAPIER ABSORBANT

Le papier absorbant peut être utilisé pour absorber l'humidité qui se dégage lorsqu'on réchauffe rapidement certains aliments, p. ex. du pain ou des mets panés. Intercaler le papier entre les mets et le plateau tournant. La surface des mets reste ainsi croustillante et sèche. On évitera les projections de graisse en recouvrant les mets gras de papier absorbant.

FILM PLASTIQUE POUR MICRO-ONDES

La feuille plastique résistante à la chaleur est idéale pour recouvrir ou envelopper les aliments. Respectez les indications du fabricant.

SACHETS A ROTI

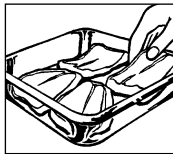

Ils peuvent être utilisés dans le micro-ondes. On ne doit pas les fermer avec des pinces métalliques car la feuille composant le sachet pourrait fondre. Fermez le sachet avec de la ficelle et percez-le en plusieurs endroits avec une fourchette.



METAUX

En règle générale, il ne faut pas utiliser de métaux étant donné que les micro-ondes ne peuvent pas les traverser et ne parviennent donc pas jusqu'aux aliments. Il existe toutefois quelques exceptions: on peut utiliser d'étroites bandes de feuille d'aluminium pour recouvrir certaines parties des mets pour éviter qu'elles décongèlent ou cuisent trop rapidement (p. ex. les ailes d'un poulet).



On peut utiliser de petites brochettes métalliques ou des barquettes en aluminium (comme ceux contenant les plats cuisinés) mais ils doivent être de dimensions réduites par rapport à la quantité d'aliments. Les barquettes en aluminium doivent par exemple être au moins aux $\frac{2}{3}$ ou aux $\frac{3}{4}$ pleins.

Il est conseillé de mettre les mets dans de la vaisselle appropriée à l'utilisation dans un micro-ondes.

Si l'on utilise des plats en aluminium ou toute autre vaisselle métallique, il faut respecter un écart minimum d'environ 2 cm entre le plat et les parois du four qui pourraient être endommagées par la formation d'étincelles.

Ne pas utiliser de vaisselle recouverte de métal ou comportant des pièces ou des éléments métalliques comme p. ex. vis, bords ou poignées.

BIEN CHOISIR LA VAISSELLE



TEST D'APTITUDE POUR LA VAISSELLE

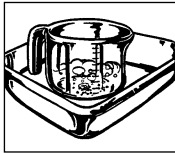

Si vous n'êtes pas sûr que votre vaisselle puisse être utilisée avec votre micro-ondes, procédez au test suivant: mettre l'ustensile dans l'appareil. Poser un récipient contenant 150 ml d'eau sur ou à côté de l'ustensile. Faire fonctionner l'appareil à pleine puissance pendant 1 à 2 minutes. Si l'ustensile reste froid ou à peine tiède, il convient à une utilisation au micro ondes. Ne pas faire ce test avec de la vaisselle en matière plastique car elle pourrait fondre.

LES USTENSILES APPROPRIES POUR LA CUISSON COMBINÉE

En règle générale, les ustensiles micro-ondes résistants à la chaleur (par exemple en porcelaine, céramique ou verre) sont également adaptés à la cuisson combinée (micro-ondes et convection, micro-ondes et grill).

Ces ustensiles risquent cependant de devenir très

chauds par l'utilisation de la convection ou du grill. Les ustensiles et films plastique ne sont pas adaptés pour la cuisson combinée.

Ne pas utiliser de papier essuie-tout ou de papier sulfurisé. Ils risquent de surchauffer et de s'enflammer.

METAL

En règle générale, ne pas utiliser d'ustensiles métalliques. Les exceptions à cette règle sont les suivantes: les moules à revêtement permettant de bien brunir les bords des aliments, tels que par exemple le pain et les gâteaux. Suivre les conseils pour les ustensiles appropriés à la cuisson micro-ondes. Pour éviter la formation d'arc causée par un matériau isolant résistant à la chaleur, disposer par exemple une assiette porcelaine entre l'objet métallique et le trépied. En cas de formation d'arc électrique, éviter d'utiliser ces matériaux pour la cuisson combinée.

LES USTENSILES ADAPTES POUR LA CUISSON PAR CONVECTION ET GRIL

Pour la cuisson par convection ou grill sans micro-ondes, vous pouvez utiliser les ustensiles adaptés pour un four ou grill traditionnel.

FRANÇAIS

CONSEILS ET TECHNIQUES



CONSEILS ET TECHNIQUES

AVANT DE COMMENCER ...

Pour simplifier le plus possible l'utilisation du micro-ondes, nous avons réuni ici les conseils les plus importants : ne faire fonctionner le four que lorsqu'il contient des aliments.

REGLAGE DES TEMPS: Les temps de décongélation, de réchauffage et de cuisson sont en général beaucoup plus courts qu'avec une cuisinière ou un four conventionnel. Il vaut mieux régler des temps trop courts que trop longs. Après la cuisson, vérifier le degré de cuisson des mets. Il vaut mieux prolonger la cuisson que trop cuire.

TEMPERATURE DE DEPART

Les temps de décongélation, de réchauffage et de cuisson indiqués sont fonction de la température des aliments. Les aliments surgelés ou sortant du réfrigérateur nécessitent par exemple un temps plus long que les aliments à la température ambiante.

Pour le réchauffage et la cuisson, on suppose que les aliments ont été conservés à une température normale (réfrigérateur: environ 5° C, température

ambiante: environ 20° C). Pour la décongélation, on suppose que les aliments sont à la température de surgélation de -18° C.

Ne préparer le pop-corn que dans des récipients à **popcorn** spécialement conçus pour une utilisation au micro-ondes. Suivre fidèlement les indications du fabricant. Ne pas utiliser de récipients normaux en carton ou de vaisselle en verre.



Ne pas faire cuire les oeufs dans leur coquille car elle risque d'éclater sous l'effet de la pression interne.

Ne pas faire chauffer d'huile ou de graisse à friture dans le four. Il n'est pas possible d'en contrôler la température et l'huile pourrait gicler. Ne pas utiliser de récipients fermés comme des bocaux ou des boîtes. La



pression interne pourrait les faire exploser (exception: conserves).



CONSEILS ET TECHNIQUES

TOUTES LES DUREES INDIQUEES

dans ce recueil de recettes sont des valeurs approximatives qui peuvent varier en fonction de la température de départ, du poids et de la nature (teneur en eau et en graisse) des aliments.

SEL, EPICES ET HERBES

Les mets cuits au micro-ondes conservent mieux leur saveur propre qu'avec les méthodes conventionnelles. Salez donc très peu et, en règle générale, seulement après la cuisson. Le sel absorbe les liquides et fait sécher la surface. Utilisez les épices et les herbes comme vous le faites d'habitude.

VERIFICATION DE LA CUISSON

On peut tester le degré de cuisson des aliments de la même façon que pour la préparation traditionnelle:

- thermomètre à aliments: à la fin du réchauffage ou de la cuisson, chaque aliment a une certaine température intérieure. Le thermomètre à aliments permet de déterminer si le mets est suffisamment réchauffé ou cuit;
- fourchette: vous pouvez utiliser une fourchette pour voir si le poisson est cuit. Lorsque la chair du poisson n'est plus vitreuse et qu'elle se détache facilement des arêtes, le poisson est cuit. Un poisson cuit trop longtemps sera dur et sec;
- piques en bois: on vérifiera la cuisson des pâtisseries et du pain en y enfonçant une pique en bois. Si la pique ressort propre et sèche, la cuisson est terminée.

TABLEAU: DETERMINATION DU TEMPS DE CUISSON AVEC LE THERMOMETRE DE CUISINE

Boisson/aliment	Température intérieure à la fin du temps de cuisson	Température intérieure après un temps de repos de 10 à 15 min
Réchauffer des boissons (café, thé, eau, etc.)	65-75° C	
Réchauffer du lait	60-65° C	
Réchauffer des soupes	75-80° C	
Réchauffer des potées	75-80° C	
Volailles	80-85° C	85-90° C
Viande d'agneau saignant	70° C	70-75° C
bien cuit	75-80° C	80-85° C
Rosbif saignant	50-55° C	55-60° C
à point	60-65° C	65-70° C
bien cuit	75-80° C	80-85° C
Viande de porc, de veau	80-85° C	80-85° C

DETERMINATION DU TEMPS DE CUISSON AVEC LE THERMOMETRE DE CUISINE

A la fin de la cuisson, chaque boisson et chaque aliment ont une certaine température intérieure (température du cœur). Une fois cette température atteinte, on peut arrêter la cuisson, on obtiendra un bon résultat. Vous pouvez déterminer la température intérieure à l'aide d'un thermomètre de cuisine. Le tableau des températures à la page suivante indique les températures principales.

ADDITION D'EAU

Les légumes et autres aliments à forte teneur en eau peuvent cuire dans leur jus ou avec très peu d'eau, ce qui leur conserve une grande partie de leurs substances minérales et de leurs vitamines.

ALIMENTS A PEAU

Percer les saucisses, les poulets, les cuisses de poulet, les pommes de terre en robe des champs, les tomates, les pommes, les jaunes d'oeuf ou aliments similaires avec une fourchette ou une pique en bois afin que la vapeur puisse s'échapper sans faire éclater la peau.

ALIMENTS GRAS

Les viandes entrelardées et les couches de graisse cuisent plus rapidement que la viande maigre. Avant la cuisson, recouvrez ces parties grasses d'une feuille d'aluminium ou disposez les aliments avec le côté gras vers le bas.

BLANCHIR LES LEGUMES

Il faut blanchir les légumes avant de les congeler pour assurer une meilleure conservation de la qualité et de l'arôme.

Voici comment procéder:

laver les légumes et les couper en petits morceaux mettre dans une terrine 250 g de légumes et 275 ml d'eau, couvrir la terrine et réchauffer de 3 à 5 minutes ; plonger immédiatement les légumes blanchis dans de l'eau glacée pour arrêter la cuisson puis les égoutter; emballer hermétiquement les légumes blanchis et les congeler.

CONSEILS ET TECHNIQUES



CONSERVES DE FRUITS ET DE LEGUMES

Il est simple et facile de faire des conserves avec le micro-ondes.

On trouve dans le commerce des bocaux à conserves, des joints en caoutchouc et des fermetures appropriées en matière plastique, spécialement conçus en vue d'une utilisation dans un micro-ondes. Les fabricants fournissent des conseils d'utilisation précis.

PETITES ET GRANDES QUANTITES

Les temps de fonctionnement de votre micro-ondes sont directement fonction de la quantité d'aliments que vous voulez décongeler, réchauffer ou cuire.

Cela signifie que les petites portions cuisent plus rapidement que les grandes.

En règle générale:

QUANTITE DOUBLE = TEMPS PRESQUE DOUBLE

QUANTITE DEUX FOIS INFÉRIEURE = MOITIÉ MOINS DE TEMPS.

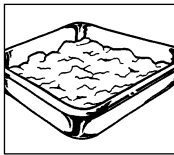

RECIPIENTS CREUX ET PLATS

Si l'on prend deux récipients de même contenance, un creux et un plat, le récipient creux nécessitera un temps de cuisson plus long. On préférera donc les récipients les plus plats possibles avec une large ouverture.

Utiliser des récipients à bords hauts seulement pour les aliments qui risquent de déborder, p. ex. les pâtes, le riz, le lait, etc.

RECIPIENTS RONDS ET OVALES

Les aliments cuisent plus uniformément dans des récipients ronds et ovales que dans des récipients rectangulaires: l'énergie des micro-ondes se concentre dans les angles et peut y entraîner une cuisson exagérée.

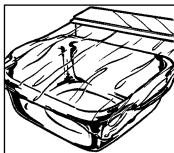

COUVRIR OU NON

Un récipient couvert conserve aux aliments leur humidité et réduit le temps de cuisson.

Couvrir le récipient avec un couvercle, une feuille de plastique cuisine résistant à la chaleur ou un couvercle spécial. Ne pas couvrir les mets sur lesquels une croûte doit se former, comme p. ex. les rôtis ou les poulets. La règle est la suivante: ce que l'on cuit avec un couvercle avec une cuisinière

conventionnelle doit l'être aussi au micro-ondes, ce que l'on cuit sans couvercle avec une cuisinière peut l'être aussi au micro-ondes.

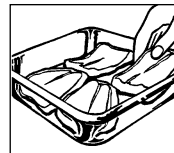

PIECES DE FORME IRREGULIERE

Les placer avec le côté le plus épais ou le plus compact vers l'extérieur. Poser les légumes (p. ex. le brocoli) avec les tiges vers l'extérieur. Les pièces épaisses nécessitent un temps de cuisson plus long et recevront à l'extérieur une quantité plus importante de micro-ondes, ce qui assure une cuisson uniforme.

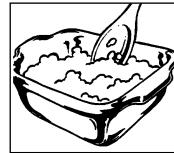

FAUT-IL REMUER LES METS ?

Il est nécessaire de remuer les aliments parce que les micro-ondes en réchauffent d'abord l'extérieur. On équilibre ainsi la température, ce qui assure un réchauffage uniforme des mets.

COMMENT DISPOSER LES METS ?

Placer plusieurs portions individuelles (ramequins, tasses ou pommes de terre en robe des champs) en cercle sur le plateau tournant. Laisser un espace entre les portions pour permettre aux micro-ondes de pénétrer de tous côtés dans les aliments.

RETOURNER

Il faut retourner les pièces de taille moyenne, comme les hamburgers et les steaks, une fois pendant la cuisson pour réduire le temps de cuisson. Les grosses pièces, comme les rôtis et les poulets, doivent être retournée pour éviter que la face tournée vers le haut ne reçoive plus d'énergie et ne sèche pas.

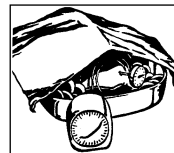

TEMPS DE REPOS

Le respect du temps de repos est une des règles principales de la cuisine aux micro-ondes. Presque tous les aliments décongelés, réchauffés ou cuits au micro-ondes ont besoin d'un temps de repos plus ou moins long qui permet à la température de s'équilibrer et au liquide de se répartir uniformément à l'intérieur des aliments.



RECHAUFFAGE

- Retirer les plats cuisinés de leur barquette en aluminium et les réchauffer dans un plat ou dans une terrine.
- Enlever le couvercle des récipients hermétiquement fermés.
- Couvrir les mets avec une feuille de plastique cuisine résistant à la chaleur, avec une assiette, un plat ou un couvercle spécial (disponibles dans le commerce) afin que la surface ne sèche pas. Ne pas couvrir les boissons.
- Dans la mesure du possible, remuer de temps en temps les quantités importantes pour répartir uniformément la température.
- Les temps sont indiqués pour des aliments à la température ambiante de 20° C. Le temps de réchauffage est légèrement supérieur pour les aliments sortant du réfrigérateur.
- Après le réchauffage, laisser reposer les plats de 1 à 2 minutes pour laisser la température se répartir uniformément à l'intérieur des aliments (temps de repos).
- Toutes les durées indiquées dans ce recueil de recettes sont des valeurs approximatives qui peuvent varier en fonction de la température de départ, du poids, de la teneur en eau et en graisse et du degré de cuisson désiré.



DECONGELATION

Le micro-ondes est idéal pour décongeler les aliments. Les temps de décongélation sont inférieurs à la décongélation traditionnelle. Dans la suite, vous trouverez quelques conseils. Sortez le produit surgelé de son emballage et posez-le sur un plat.

EMBALLAGES ET RECIPIENTS

Pour la décongélation et le réchauffage des aliments, on peut utiliser des emballages convenant aux micro-ondes et des récipients qui sont à la fois appropriés à la congélation (jusqu'à environ -40° C) et résistants à la chaleur (jusqu'à environ 220° C). Ceci permet d'utiliser la même vaisselle pour décongeler, réchauffer et même cuire les aliments sans les transvaser.

COUVRIR



Avant la décongélation, couvrir les parties fines avec des bandes de feuille d'aluminium. Pendant la décongélation, couvrir également les parties déjà légèrement décongelées ou chaudes avec des bandes de feuille d'aluminium. Ceci empêche les parties les plus fines de trop chauffer alors que les parties plus épaisses sont encore congelées. Il vaut mieux régler la puissance du micro-ondes sur une valeur trop faible que sur une valeur trop forte pour obtenir une décongélation uniforme. Si le four est réglé sur une puissance trop élevée, la surface des aliments commencera à cuire alors que l'intérieur est encore gelé.

RETOURNER/REMUER

Il faut retourner ou remuer une fois presque tous les

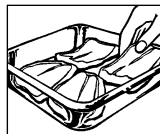

aliments. Séparer et disposer correctement le plus tôt possible les pièces qui collent les unes aux autres.

LES PETITES QUANTITES

sont décongelées plus uniformément et plus rapidement que les grandes quantités. C'est pourquoi il est préférable de congeler de petites quantités. De cette manière, vous avez la possibilité de composer rapidement des menus complets.

LES ALIMENTS DELICATS

Comme la tarte, la crème, le fromage et le pain ne doivent pas être décongelés complètement mais seulement légèrement. La décongélation complète doit avoir lieu à la température ambiante. On évite ainsi que les zones extérieures ne commencent à cuire alors que les zones intérieures sont encore gelées.

LE TEMPS DE REPOS...

après la décongélation est très important car la décongélation se poursuit pendant ce temps. Le tableau de décongélation indique les temps de repos de différents aliments. Les aliments épais et compacts nécessitent un temps de repos plus long que les aliments plats ou poreux. Si l'aliment n'est pas suffisamment décongelé, vous pouvez poursuivre la décongélation ou augmenter en conséquence le temps de repos. Dans la mesure du possible, cuisiner les aliments immédiatement après la décongélation et ne pas les recongeler.

DECONGELATION ET CUISSON DES ALIMENTS



Le micro-ondes permet de décongeler et de cuire en une seule opération les plats surgelés. Le tableau à la page F-34 comporte quelques exemples. Tenez également compte des remarques sur le "Réchauffage" et la "Décongélation" des

aliments. Pour les plats cuisinés surgelés du commerce, respectez les indications de l'emballage qui comporte en général des temps de cuisson exacts et de conseils pour la cuisson au micro-ondes.

CUISSON DE VIANDES, DE POISSONS ET DE VOLAILLES



- En achetant la viande, choisissez dans la mesure du possible des morceaux de taille égale. Vous obtiendrez ainsi les meilleurs résultats à la cuisson.
- Lavez soigneusement la viande, le poisson et la volaille sous l'eau froide puis les sécher avec du papier absorbant avant de les préparer de la façon habituelle.
- La viande de boeuf doit avoir reposé assez longtemps et ne pas être tendineuse.
- Même si les morceaux de viande sont de taille identique, ils peuvent cuire différemment. Cela est dû entre autres à la nature de la viande, aux

différences de teneur en graisse et en liquide ainsi qu'à la température de la viande avant la cuisson.

- Retournez les grosses pièces de viande, de poisson et de volaille à la moitié du temps de cuisson afin qu'elles cuisent de façon uniforme de tous les côtés.
- Après la cuisson, couvrez le rôti d'une feuille d'aluminium et laissez-le reposer environ 10 minutes (temps de repos). Pendant ce temps, la cuisson se poursuit et le liquide se répartit uniformément dans la viande. On perdra ainsi moins de jus de viande en découpant le rôti.

FRANÇAIS

CUISSON DES LEGUMES FRAIS



- Dans la mesure du possible, achetez des légumes de la même taille. Ceci est important surtout si vous voulez cuire les légumes dans leur entier (p.ex. pommes de terre en robe des champs).
- Lavez les légumes et nettoyez-les avant de peser la quantité nécessaire à la recette et de les couper en petits morceaux.
- Assaisonnez comme vous le faites d'habitude mais ne salez en règle générale qu'après la cuisson.
- Ajoutez environ 5 cuillerées à soupe d'eau pour 500 g de légumes, un peu plus pour les légumes riches en fibres. Les quantités nécessaires figurent dans le tableau à la page F-35.
- On cuira en général les légumes dans une terrine à couvercle. On peut cuire les légumes à forte

teneur en eau, comme les oignons ou les pommes de terre en robe des champs, sans addition d'eau en les enveloppant dans une feuille de plastique cuisine résistant à la chaleur.

- Remuez ou retournez les légumes à la moitié du temps de cuisson.
- Après la cuisson, laissez reposer les légumes environ 2 minutes pour que la température se répartisse uniformément (temps de repos).
- Les temps de cuisson indiqués sont des valeurs approximatives qui sont fonction de la température de départ et de la nature des légumes. Plus les légumes sont frais, plus les temps de cuisson sont courts.



LEGENDE

PUISSANCE DU MICRO-ONDES

Votre four micro-ondes dispose d'une puissance de 900 W et de 5 niveaux de puissance.

Pour choisir le niveau de puissance, suivre les indications données dans ce livre de cuisine.

Généralement les recommandations suivantes s'appliquent:

100 % de la puissance = 900 Watts

Pour une cuisson ou un réchauffage rapides, p.ex. pour les plats garnis, les boissons chaudes, les légumes, le poisson, etc

70 % de la puissance = 630 Watts

Pour la cuisson longue de mets compacts (p. ex. les rôtis) ou de mets délicats (p. ex. la sauce au fromage), il faut réduire la puissance du micro-ondes. Avec une puissance réduite, les mets ne débordent pas et la viande cuira de façon uniforme sans être trop cuite sur les côtés.

50 % de la puissance = 450 Watts

Pour les mets compacts qui nécessitent normalement un long temps de cuisson, p. ex. les plats de viande de boeuf, il est conseillé de réduire la puissance et d'augmenter légèrement le temps de cuisson. La viande sera plus tendre.

30 % de la puissance = 270 Watts

NIVEAU DE DECONGELATION

Pour décongeler, sélectionner une faible puissance pour que la décongélation des aliments se fasse de façon uniforme. Cette puissance est idéale pour cuire le riz, les pâtes et les quenelles.

10 % de la puissance = 90 Watts

Pour une décongélation en douceur de mets délicats, p. ex. les tartes à la crème, choisissez le plus bas niveau de puissance.

Témoins Explication



Gril haut

A usages multiples pour griller viande, volaille et poisson.



Gril bas

Cette méthode de cuisson permet de dorer les aliments par le bas.



Cuisson combinée gril haut et bas

Utilisation simultanée des grils haut et bas. Idéale pour les croque-monsieur, les quiches, les saucisses et les fritures.



Cuisson par convection.

Vous pouvez de cette manière choisir parmi 10 niveaux de température de convection (40° C - 250° C).



Cuisson combinée 1 micro-ondes et convection

a température de convection voulue (40° C - 250° C).



Cuisson combinée 2 micro-ondes avec gril haut



Cuisson combinée 3

micro-ondes avec gril bas

Cette méthode de cuisson permet de combiner différents niveaux de puissance micro-ondes avec le gril haut ou bas.

W = WATT

TABLEAUX



TABLEAU: DECONGELER AU FOUR A MICRO-ONDES

Aliments	Quantité -g-	Puissance en W	Temps de décongélation -Min-	Conseils	Temps de repos -Min-
Petites saucisses	300	270 W	3-5	Les poser les unes à côté des autres et les retourner à la moitié du temps de décongélation	5-10
Crevettes	300	270 W	6-8	Retourner à la moitié du temps de décongélation et retirer les parties décongelées	5
Pain en tranches	250	270 W	2-3	Poser les tranches les unes à côté des autres, seulement commencer à décongeler	5
Pain entier	1000	270 W	8-10	Retourner à la moitié du temps de décongélation	15
Pâtisserie, 1 pièce	150	270 W	1-3		5
Tarte entière, Ø 24 cm				Poser sur le plateau tournant avec le programme automatique Ad-4 décongeler	60-90
Beurre	250	270 W	2-3	Seulement commencer à décongeler	15
Fruits comme les fraises, framboises, cerises, prunes	250	270 W	2-4	Poser régulièrement les uns à côté des autres, retourner à la moitié du temps de décongélation	5

Pour décongeler la volaille, les pattes de poulet, les côtelettes, les steaks, viande hachée, pain et les gâteau, veuillez utiliser la fonction décongélation automatique.

FRANÇAIS

TABLEAU: DECONGELER ET CUIRE

Aliments	Quantité -g-	Réglage	Puissance en W	Temps de cuisson -Min-	Ajout d'eau	Conseils	Temps de repos -Min-
Filet de poisson	400		900 W	10-12	-	Couvrir	1-2
Truite, 1 pièce	250		900 W	6-8	-	Couvrir	1-2
Assiette préparée	400		900 W	8-10	-	Couvrir, mélanger après 6 minutes	2
Légumes	300		900 W	7-9	5 c.s.	Couvrir, mélanger à la moitié du temps	2
Légumes	450		900 W	9-11	5 c.s.	Couvrir, mélanger à la moitié du temps	2
Pain aux herbes,	175		630 W	env. 3 env. 2	-	Poser sur le plateau tournant	3-4
Petits pain, 4 pièces	80		900 W 180° C	1/2 8-10	-	Poser sur le plateau tournant	-



TABLEAUX

TABLEAU: RECHAUFFER DES BOISSONS ET DES ALIMENTS

Boissons/Aliments	Quantité -g/ml-	Puissance en W	Temps -Min-	Conseils
Boissons, 1 tasse	150	900 W	env. 1	Ne pas couvrir
Assiette préparée (légumes, viande et accompagnements)	400	900 W	3-5	Humecter la sauce avec un peu d'eau, couvrir, mélanger une fois entre-temps
Plat unique, soupe	200	900 W	1-3	Couvrir, mélanger après avoir réchauffé
Accompagnements	200	900 W	env. 2	Humecter avec un peu d'eau, couvrir, mélanger de temps en temps
Viande, 1 tranche ¹	200	900 W	2-3	Humecter la sauce avec un peu d'eau, couvrir
Petites saucisses, 2 pièces	180	450 W	2-2 ¹ / ₂	Piquer plusieurs fois la peau
Aliments pour bébés, 1 verre	190	450 W	¹ / ₂ -1	Retirer le couvercle, bien mélanger après avoir réchauffé et tester la température
Fondre de la margarine ou du beurre ¹	50	900 W	env. ¹ / ₂	Couvrir
Fondre du chocolat	100	450 W	env. 3	Mélanger une fois entre-temps
Dissoudre 6 feuilles de gélatine	10	450 W	¹ / ₂ -1	Faire tremper dans de l'eau, bien égoutter et mettre dans un bol, mélanger de temps en temps

¹ à partir de la température du réfrigérateur.

TABLEAU: CUIRE DES LEGUMES FRAIS

Aliments	Quantité -g-	Puissance en W	Temps de décongélation -Min-	Conseils	Quantité d'eau -c.s.-
Légumes (par exemple, chou-fleur, poireau fenouil, brocoli, poivron, courgette)	300	900 W	5-7	Préparer comme d'habitude, couvrir mélanger de temps en temps	5
	500	900 W	8-10		5

Les pommes de terre nécessitent un temps de cuisson plus long de 1 à 3 minutes.

TABLEAUX



TABLEAU: CUIRE, GRILLER, GRATINER

Plat	Quantité -g-	Réglage	Puissance en W	Temps de cuisson -Min-	Conseils	Temps de repos -Min-
Rôti de porc	500		450 W/ 160° C	10-11 (*) 7-8	Epicer selon le goût, poser sur la trépid bas, retourner après (*)	10
Rôti de porc	1000		450 W/ 160° C	20-23 (*) 14-17	Epicer selon le goût, poser sur la trépid bas, retourner après (*)	10
Rôti de porc	1500		450 W/ 160° C	30-33 (*) 23-25	Epicer selon le goût, poser sur la trépid bas, retourner après (*)	10
Rosbif à point	1000		630 W	5-8	Epicer selon le goût, poser sur la trépid bas, la partie grasse vers le bas, retourner après (*)	10
			630 W	7-10(*)		
			630 W	2-5		
Rosbif à point	1500		630 W	12-14	Epicer selon le goût, poser sur la trépid bas, la partie grasse vers le bas, retourner après (*)	10
			630 W	12-14(*)		
			630 W	4-5		
Pain de viande	700		450 W	20-23	Préparer le pain de viande (moitié porc/moitié bœuf), poser dans un moule et cuire sur le plateau tournant	10
			450 W	6-9		
Poulet	1200				Préparer avec le programme automatique AC-2 pour poulets rôti	3
Pattes de poulets	200		270 W	4-6(*)	Epicer selon le goût et poser sur la trépid haut, avec la peau vers le bas, retourner après (*)	3
			270 W	3-4		
Pattes de poulets	600		450 W	7-9(*)	Epicer selon le goût et poser sur la trépid haut avec la peau vers le bas retourner après (*)	3
			450 W	2-3		
				5-6		
Truite	250		90 W	5-7(*)	Laver, humecter de jus de citron, saler à l'intérieur et à l'extérieur, rouler dans farine, poser sur la grille, retourner après (*)	3
			90 W	3-5		
Romsteck	200			8-11(*)	Poser sur la grille, retourner après (*)	-
				6-8		
Saucisse grillée 5 pièces	400			9-11(*)	Poser sur la trépid haut, retourner après (*)	-
				6-7		
Faire gratiner				10-12	Poser la préparation sur la trépid haut des préparations	-
Toasts au fromage 1			450 W	1/2	Faire griller le toast, beurrer, garnir d'une tranche de jambon cuit, d'une tranche d'ananas et d'une tranche de fromage fondu. Poser cette préparation au milieu de la grille.	-
				5-6		
	4		450 W	1		
				5-7		

FRANÇAIS



RECETTES

VARIANTES DE RECETTES TRADITIONNELLES ADAPTÉES AUX MICRO-ONDES

Si vous voulez préparer vos recettes favorites avec le micro-ondes, vous devez respecter les conseils suivants: réduisez les temps de cuisson d'un tiers à la moitié. Suivez les indications des recettes de ce recueil ;

les aliments à forte teneur en liquide comme la viande, le poisson, les volailles, les légumes, les fruits, les potées et les soupes peuvent être cuits facilement au micro-ondes. Il faut humecter la surface des aliments à faible teneur en humidité comme par exemple les plats cuisinés ;

pour les aliments crus qui doivent être cuits à l'étuvée, réduisez l'addition de liquide aux deux tiers de la quantité indiquée dans la recette originale. Le cas échéant, rajoutez du liquide pendant la cuisson ; On peut considérablement réduire l'addition de graisse. Une faible quantité de beurre, de margarine ou d'huile suffit à donner du goût aux mets. Le micro-ondes est donc idéal pour cuire des plats à faible teneur en matières grasses, par exemple dans le cadre d'un régime.

VARIANTES DE RECETTES TRADITIONNELLES ADAPTÉES AUX MICRO-ONDES POUR LA CUISSON COMBINÉE

En général, on applique les mêmes règles que pour la cuisson au micro-ondes. Cependant, il faut prendre en compte les points suivants:

1. Il faut déterminer le niveau de puissance du micro-ondes selon le type de nourriture et le temps de cuisson. En règle générale, suivre les recommandations données dans les recettes.

2. Dans le cas de cuisson combinée micro-ondes/gril, il faut prendre en compte les points suivants:

Pour des aliments épais tels que des rôtis de porc, le temps de cuisson au micro-ondes est plus long que pour des aliments de petite taille. Néanmoins, pour le gril, l'inverse s'applique. Plus la nourriture est proche du gril, plus vite elle est dorée. En d'autres termes, lors de la cuisson combinée de gros rôtis, le temps de gril est plus court que pour des petits rôtis.

3. Avec le gril haut, utiliser le grand trépied pour dorer les aliments plus rapidement et de façon plus égale.
(Exception: faire griller les aliments épais et les desserts sur le petit trépied)
4. Votre four dispose de plus d'un deuxième gril sous le plateau tournant. Ce dernier sert à brunir les aliments par dessous.

LA PREPARATION DES RECETTES

- Toutes les recettes de ce recueil sont, à défaut d'indication contraire, prévues pour quatre personnes.
- Vous trouverez au début de chaque recette des recommandations sur la vaisselle à utiliser et sur le temps de cuisson total.
- A défaut d'indication contraire, les quantités indiquées sont celles des aliments nettoyés et prêts à cuisiner.
- Les œufs utilisés pour les recettes ont un poids de 55 g (calibre 3).

ABREVIATIONS UTILISEES

CC = cuillerée à café
CS = cuillerée à soupe
kg = kilogramme
g = gramme

l = litre
ml = millilitre
cm = centimètre
Mn = Minute
MG = matière grasse

Hors d'oeuvres et snacks

France

Soupe à l'oignon gratinée

Temps de cuisson total: env. 15-17 minutes
Vaisselle: 1 terrine à couvercle (2 litres)
4 Tasses de soupe (200 ml)

Ingrédients

1 CS de beurre ou de margarine
2 oignons (100 g), coupés en rondelles
800 ml de bouillon de viande
Sel, Poivre
2 tranches de pain en mie
4 CS de fromage râpé (40 g)

Préparation

1. Répartir le beurre dans la terrine, y mettre les rondelles d'oignons, le bouillon de viande et les épices, couvrir et cuire.

9-11 mn  900 W

2. Faire griller le pain de mie, couper les tranches en dés et les disposer dans les tasses. Verser dessus la soupe à l'oignon et saupoudrer de fromage.
3. Poser les tasses sur la grille du haut et faire gratiner.

env. 6 mn 

Suède

Bisque de crabe

Kräftsoppa

Temps de cuisson total: env. 11-15 minutes
Vaisselle: 1 terrine à couvercle (2 litres)

Ingrédients

1 oignon (50 g) haché menu
50 g de carottes coupées en rondelles
3 CS de beurre ou de margarine (30 g)
500 ml de bouillon de viande
100 ml de vin blanc et 100 ml de madère
200 g de crabe en boîte
1/2 feuille de laurier
3 poivre blanc en grains
3 CS de farine (30 g)
100 ml de crème
thym

Préparation

1. Mettre les légumes et le beurre ou la margarine dans la terrine, couvrir et réchauffer.

2-3 mn  900 W

2. Ajouter le bouillon de viande, le vin, le madère, le crabe et les épices aux légumes. Couvrir et cuire.

7-9 mn  450 W

3. Retirer le laurier et les grains de poivre de la soupe. Délayer la farine dans un peu d'eau froide et la verser dans la soupe. Ajouter la crème, mélanger et réchauffer.

2-3 mn  900 W

4. Remuer la soupe et y ajouter le beurre avant de servir.

Suisse

Potage à l'orge des grisons

Bündner Gerstensuppe

Temps de cuisson total: env. 27-34 minutes
Vaisselle: 1 terrine à couvercle (3 litres)

Ingrédients

2 CS de beurre ou de margarine (20 g)
1 oignon (50 g), haché menu
1-2 carottes (130 g) coupées en rondelles
15 g de céleri coupé en dés
1 poireau (130 g) coupé en rondelles
3 feuilles de chou blanc (100 g) coupées en lamelles. Poivre
200 g d'os de veau
50 g de grains d'orge
50 g de lard maigre coupé en minces tranches
700 ml de bouillon de viande
4 saucisses de Francfort (300 g)

Préparation

1. Mettre le beurre et l'oignon haché dans la terrine, couvrir et cuire à l'étuvée.

env. 1-2 mn  900 W

2. Mettre les légumes dans la terrine. Ajouter les os, le lard maigre et l'orge et verser le bouillon de viande. Poivrer, couvrir et cuire.

1. 9-11 mn  900 W

2. 17-21 mn  450 W

3. Couper les saucisses en petits morceaux et les mettre dans la soupe 5 minutes avant la fin de la cuisson.
4. Après la cuisson, laisser reposer la soupe environ 5 minutes. Retirer les os avant de servir.

Recettes

Hors d'oeuvres et snacks

Allemagne

Toast aux Champignons*Champignontoast*

Temps de cuisson total: env. 3-4 minutes

Vaisselle: Grille du haut

Ingrédients

- 2 CS de beurre ou de margarine
 2 gousses d'ail, écrasées
 sel
 4 tranches de pain de mie
 75 g de champignons frais, en tranches
 sel, poivre
 75 g de fromage râpé
 4 CC persil, finement haché
 poudre de paprika, doux

Préparation

- Mélanger le beurre, l'ail et le sel.
- Griller les tranches de pain de mie et les tartiner de beurre d'ail. Placer les champignons sur les toast, saler et poivrer.
- Mélanger le fromage avec le persil et le mettre sur les champignons, puis les saupoudrer de poudre de paprika.
- Placer les toasts sur la grille du haut et faire gratiner.

3-4 mn  270 W

Espagne

Champignons de Paris farcis au romarin*Champiñones rellenos al romero*

Temps de cuisson total: env. 9-14 minutes

Vaisselle: 1 terrine à couvercle (1 litres)
1 terrine rond à couvercle
(Ø env. 26 cm)**Ingrédients**

- 8 gros champignons de Paris entiers (env. 500 g)
 2 CS de beurre ou de margarine (20 g)
 1 oignon (50 g), haché menu
 50 g de jambon cru
 poivre gris moulu
 romarin haché
 125 ml de vin blanc sec
 125 ml de crème
 2 CS de farine (20 g)

Préparation

- Couper les pieds des champignons en petits morceaux. Couper le jambon en petits dés.
- Repartir le beurre au fond de la terrine. Ajouter l'oignon, le jambon, les pieds de champignons, assaisonner avec le poivre et le romarin, couvrir et cuire.

3-5 mn  900 W

Laisser refroidir.

- Réchauffer dans l'autre terrine couverte 100 ml de vin et la crème.

1-3 mn  900 W

- Mélanger la farine et le reste du vin, mélanger au liquide chaud.

env. 1 mn  900 W

- Remplir les champignons avec la farce au jambon, les disposer dans la sauce. Poser la terrine et faire cuire sur la grille du haut. Placer le plat sur la grille supérieure et cuire à découvert.

4-5 mn  630 W

Après le cuisson, laisser les champignons reposer environ 2 minutes.

Allemagne

Poêlée de dinde épicée*Pikante Putenpfanne*

(2 Portions)

Temps de cuisson total: env. 22-27 minutes

Vaisselle: 1 terrine à couvercle (1,5 litres)

Ingrédients

- 1 tasse de riz long précuit (120 g)
 1 sachet de safran
 300 g de blanc de dinde coupé en dés
 poivre
 Paprika en poudre
 250 ml tasse de bouillon de viande
 1 oignon (50 g), coupés en rondelles
 1 poivron rouge (100 g) coupé en lamelles
 1 petit poireau (100 g) coupé en lamelles
 2 CS de beurre ou de margarine (20 g)

Préparation

- Mélanger le riz avec le safran et verser le mélange avec les dés de viande dans le moule. Verser le bouillon de viande par-dessus, couvrir et cuire.

4-6 mn  900 W

- Ajouter les légumes et les épices et mélanger. Parsemer de petits morceaux de beurre, couvrir et cuire.

1. 1-2 mn  900 W2. 17-19 mn  270 W

Après la cuisson, laisser reposer la poêlée de dindon environ 2-3 minutes.

Viandes, Poissons et Volailles

Grèce

Aubergines farcies à la viande hachée

Melítsánes jemistés mé kimá

Temps de cuisson total: env. 17-20 minutes
 Vaisselle: 1 terrine à couvercle (1 litre)
 1 plat ovale à gratin
 (longueur env. 32 cm)

Ingrédients

2 aubergines sans tige (env. 250 g chacune)
 3 tomates (env. 200 g)
 1 CC d'huile d'olive pour graisser le plat
 2 oignons (100 g) hachés
 4 piments verts doux
 200 g de viande hachée de boeuf ou d'agneau
 2 gousses d'ail broyées
 2 CS de persil non frisé haché
 2 gousses d'ail broyées
 2 CS de persil non frisé haché
 sel & poivre
 paprika fort
 60 g de fromage de brebis grec coupé en dés

Conseil:

Vous pouvez remplacer les aubergines par des courgettes.

Préparation

- Couper les aubergines en deux dans le sens de la longueur. Les évider à la petite cuiller en laissant environ 1 cm de pulpe. Saler les aubergines. Couper la pulpe en dés.
- Peler deux tomates, enlever la partie dure et les couper en dés.
- Graisser le fond de la terrine avec l'huile d'olive, y mettre les oignons, couvrir et cuire à l'étuvée.

env. 2 mn  900 W

- Enlever la queue et les pépins des piments, les couper en rondelles. En mettre un tiers de côté pour la décoration. Mélanger la viande hachée avec les dés d'aubergines et de tomate, les piments, les gousses d'ail broyées et le persil, assaisonner.
- Sécher les moitiés d'aubergines. Les farcir avec la moitié du hachis, répartir le fromage de brebis puis recouvrir avec le reste de la farce.

11-13 mn  630 W

- Garnir les moitiés d'aubergines avec la dernière tomate coupée en tranches et les rondelles de piment, les mettre dans le plat à gratin, couvrir et cuire.

4-5 mn  630 W

Après la cuisson, laisser reposer environ 2 minutes.

Espagne

Jambon farci

Jamón relleno

Temps de cuisson total: env. 13-18 minutes
 Vaisselle: 1 terrine à couvercle (2 litres)
 1 moule à gratin (Ø environ 26 cm)
 8 petites brochettes en bois

Ingrédients

150 g d'épinards frais sans tige
 150 g de fromage blanc à 20 % MG
 50 g d'emmental
 poivre
 paprika doux
 8 tranches de jambon-cuit (400 g)
 125 ml d'eau
 125 ml de crème
 2 CS de farine (20 g)
 2 CS de beurre ou de margarine (20 g)
 1 CC de beurre ou de margarine pour graisser le plat

Préparation

- Couper finement les épinards, les mélanger au fromage blanc et au fromage et assaisonner.
- Garnir chaque tranche de jambon avec une cuillerée à soupe de farce, la rouler et y enfoncer une pique.
- Faire une sauce béchamel: verser l'eau et la crème dans la terrine, couvrir et réchauffer.

2-4 mn  900 W

Pétrir le beurre avec la farine, incorporer au liquide et bien mélanger au fouet.

Couvrir, faire bouillir jusqu'à ce que la sauce soit liée.

env. 1 mn  900 W

Remuer et assaisonner.

- Verser la sauce dans le plat graissé, y disposer les roulades, couvrir et cuire.

1. 2-4 mn.  900 W

2. 8-9 mn.  630 W

Après la cuisson, laisser reposer les roulades environ 5 minutes avant de servir.

Conseil:

Vous pouvez aussi utiliser une sauce béchamel en vente dans le commerce.

Recettes

Viandes, Poissons et Volailles

Italie

Cailles à la sauce au fromage et aux herbes*Quaglie in salsa vellutata*

Temps de cuisson total: env. 16-19 minutes
 Vaisselle: 1 plat à gratin rectangulaire
 (env. 20 x 20 x 6 cm)
 1 terrine à couvercle (1 litres)

Ingrédients

4 cailles (600 - 800 g)
 sel
 poivre
 200 g de lard maigre coupé en tranches fines
 1 CC de beurre ou de margarine pour graisser le plat
 1 CS de persil, sauge, romarin et basilic frais hachés
 150 ml de porto
 250 ml de bouillon de viande
 2 CS de beurre ou de margarine (20 g)
 2 CS de farine (20 g)
 50 g d'emmental râpé

Préparation

1. Laver les cailles et les sécher soigneusement. Les saler et poivrer à l'extérieur, les barder avec le lard et les ficeler.
2. Graisser le plat à gratin, y mettre les cailles et les cuire à l'étuvée en les retournant de temps en temps.

 8-10 mn  630 W

3. Hacher finement les herbes, en saupoudrer les cailles puis arroser de porto. Continuer la cuisson.

 4-5 mn  630 W

Retirer les cailles du jus de cuisson.

4. Couvrir et réchauffer le bouillon de viande dans la terrine.

 env. 2 mn  900 W

Pétrir le beurre et la farine, mélanger au liquide, faire bouillir et cuire en remuant de temps en temps.

 env. 2 mn  900 W

5. Mélanger le fromage à la sauce. Ajouter la sauce au jus de cuisson, bien mélanger, et réchauffer en napper les cailles et servir.

Suisse

Émincé de veau à la zurichoise*Züricher Geschnetzeltes*

Temps de cuisson total: env. 9-14 minutes
 Vaisselle: 1 terrine à couvercle (2 litres)

Ingrédients

600 g de filet de veau
 1 CS de beurre ou de margarine
 1 oignon (50 g), haché menu
 100 ml de vin blanc
 liant à sauce, foncé, pour environ 1/2 l de sauce
 de crème
 300 ml de crème
 1 CS persil haché

Préparation

1. Couper le filet en bandes de l'épaisseur d'un doigt.
2. Enduire uniformément la terrine de beurre. Mettre l'oignon et la viande dans la terrine, couvrir et cuire. Remuer une fois pendant la cuisson.

 6-9 mn  900 W

3. Ajouter le vin blanc, le liant à sauce et la crème, remuer, couvrir et continuer la cuisson. Remuer une fois pendant la cuisson.

 3-5 mn  900 W

4. Goûter l'émincé, remuer encore une fois et laisser reposer environ 5 minutes. Le garnir de persil.

Viandes, Poissons et Volailles

Italie

Escalopes de veau à la mozzarella

Scaloppe all pizzaiola

Temps de cuisson total: env. 23-26 minutes
Vaisselle: 1 plat bas, carré à gratin
(longueur env. 25 cm)

Ingrédients

2 fromages de mozzarella de 150 g
400 g de tomates en boîte, pelées
4 escalopes de veau (600 g)
20 ml d'huile d'olive
2 gousses d'ail coupées en rondelles
poivre, fraîchement moulu
2 CS de câpres (20 g)
origan, sel

Préparation

1. Couper la mozzarella en tranches. Réduire les tomates en purée au batteur.
2. Laver les escalopes, les sécher et les aplatir. Répartir l'huile et les rondelles d'ail dans le plat à gratin. Disposer les escalopes et les napper de coulis de tomates. Garnir de câpres, saupoudrer de poivre et d'origan et cuire terrine couverte sur la grille du bas.

15-17 mn  630 W

Tourner les tranches d'escalope.

3. Garnir chaque escalope de quelques tranches de mozzarella, saler et faire griller sans couvrir sur la grille du haut.

8-9 mn 

Après la cuisson, laisser reposer environ 5 minutes.

Consouefl:

Vous pouvez servir ces escalopes avec des spaghettis et une salade fraîche.

Allemagne

Brochettes de viande panachées

Bunte Fleischspieße

Temps de cuisson total: env. 14 minutes
Vaisselle: Grille du haut
4 brochettes en bois (longueur env. 25 cm)

Ingrédients

400 g d'escalope de porc
2 oignons (100 g) coupés en quatre
4 tomates (250 g) coupées en quatre
1/2 poivron vert (100 g) coupé en huit
4 CS d'huile

2 CC de paprika doux
sel
1/2 CC de piment de Cayenne
1 CC de sauce Worcester

Préparation

1. Couper la viande et le lard en dés de 2 à 3 cm.
2. Enfiler en alternance la viande et les légumes sur les quatre brochettes.
3. Mélanger l'huile et les épices et en badigeonner les brochettes. Poser les brochettes sur la grille du haut et les griller.

AUTO COOK AC-1 

Pays-Bas

Terrine de viande hachée

Gehacktschotel

Temps de cuisson total: env. 23-27 minutes
Vaisselle: 1 terrine à couvercle (2 litres)

Ingrédients

500 g de viande hachée (moitié porc moitié boeuf)
3 oignons (150 g), haché menu
1 oeuf
50 g de chapelure
sel & poivre
350 ml de bouillon de viande
70 g de concentré de tomates
2 pommes de terre (200 g) coupées en dés
2 carottes (200 g) coupées en dés
2 CS persil haché

Préparation

1. Bien pétrir la viande hachée, les oignons hachés, l'oeuf et la chapelure pour obtenir une pâte homogène, saler et poivrer. Mettre la pâte dans la terrine.
2. Mélanger le bouillon de viande et le concentré de tomates.
3. Ajouter les pommes de terre, les carottes et le bouillon à la viande hachée, mélanger et cuire à couvert. Remuer une fois avant la fin de la cuisson.

23-27 mn.  900 W

Remuer encore la terrine, garnir de persil avant de servir.

Recettes

Viandes, Poissons et Volailles

France

Filets de sole

(2 Portions)

Temps de cuisson total: env. 12-14 minutes
 Vaisselle: 1 plat à gratin avec couvercle
 (longueur environ 26 cm)

Ingrédients

400 g de filets de sole
 1 citron non traité
 2 tomates (150 g)
 1 CC de beurre ou de margarine pour graisser le plat
 1 CS d'huile végétale
 1 CS persil haché
 sel & poivre
 4 CS de vin blanc (30 ml)
 2 CS de beurre ou de margarine (20 g)

Préparation

1. Laver et sécher les filets de sole. Enlever les arêtes.
2. Couper le citron et les tomates en tranches fines.
3. Beurrer le plat, y disposer les filets et les arroser d'huile végétale.
4. Saupoudrer le poisson de persil, y disposer les tranches de tomates, saler et poivrer. Recouvrir les tomates avec les tranches de citron et arroser de vin blanc.
5. Parsemer les rondelles de citron de petites noisettes de beurre, couvrir et cuire.

 12-14 mn  630 W

Après la cuisson, laisser les filets de sole reposer environ 2 minutes avant de servir.

Vous pouvez aussi utiliser de la sébaste, du mullet, du carrelet ou du cabillaud.



Suisse

Filet de poisson à la sauce au fromage

Fischfilet mit Käsesauce

Temps de cuisson total: env. 23-27 minutes
 Vaisselle: 1 terrine à couvercle (1 litre)
 1 plat ovale à gratin
 (longueur env. 26 cm)

Ingrédients

4 filets de poisson (env. 800 g)
 (p. ex. "Egli", filet ou cabillaud)
 2 CS de jus de citron
 sel
 1 CS de beurre ou de margarine
 1 oignon (50 g), haché menu
 2 CS de farine (20 g)
 100 ml de vin blanc
 1 CC d'huile végétale pour huiler le plat
 100 g d'emmental râpé
 2 CS de persil haché

Préparation

1. Laver le filets, les sécher et les arroser de jus de citron. Les laisser reposer environ 15 minutes, les sécher à nouveau et les saler.
2. Répartir le beurre au fond de la terrine, y ajouter l'oignon, couvrir et cuire à l'étuvée.

 1-2 mn  900 W

3. Saupoudrer l'oignon de farine et mélanger. Ajouter le vin blanc et mélanger.
4. Graisser le plat à gratin et y disposer les filets. Verser la sauce sur les filets, et recouvrir de fromage râpé. Poser le plat sur la grille du bas et cuire.

 1. 14-16 mn  450 W

 2. 8-9 mn  450 W

Après la cuisson, laisser reposer les filets 2 minutes environ avant de servir. Avant de servir, garnir les filets de persil haché.



Viandes, Poissons et Volailles

Allemagne

Truites aux amandes

Mandelforellen

Temps de cuisson total: env. 11¹/₂-15 minutes
Vaisselle: 1 plat ovale à gratin
(longueur env. 30 cm)

Ingrédients

- 4 truites de 200 - 250 g, écaillées et vidées
jus d'un citron
sel
30 g de beurre ou de margarine
5 CS de farine (50 g)
1 CS de beurre ou de margarine pour graisser le plat
50 g d'amandes émincées

Préparation

- Laver les truites, les sécher et les arroser de jus de citron. Saler l'intérieur et l'extérieur des poissons et les laisser reposer environ 15 minutes.
- Faire fondre le beurre

1/2-1 mn  900 W

- Sécher les poissons, les badigeonner de beurre et les rouler dans la farine.
- Graisser le plat, y mettre les truites et cuire sur la grille du bas.

9-11 mn  630 W

Tournez la truite et l'arrosez au-dessus des amandes.

2-3 mn  630 W

Après la cuisson, laisser reposer les truites 2 minutes environ avant de servir.

Conseil:

Vous pouvez servir les truites aux amandes avec de pommes de terre au persil et une salade verte.

Préparation

- Étaler le beurre sur le pain.
- Mettre le fromage et le jambon sur la première tranche de pain. Étaler la crème fraîche sur le jambon et recouvrir avec la deuxième tranche de pain.
- Parsemer le dessus de fromage râpé. Mettre le croque-monsieur sur le plateau tournant et faire cuire.

1. env. 1¹/₂ - 2 mn  270 W

2. env. 3 mn 

France

Quiche aux crevettes

Temps de cuisson total: 20-25 minutes
Vaisselle: Cocotte avec couvercle (1 L)

Ingrédients

- 200 g de farine
120 g de beurre ou de margarine
4 CS eau froide
2 CS de beurre ou de margarine
2 oignon (400 g), haché menu
100 g lardons
150 g crevettes décortiquées
2 oeuf
100 ml crème aigre
sel, poivre, noix de muscade
1 CS persil haché

Préparation

- Mélanger la farine, le beurre et l'eau. Laisser reposer cette pâte 30 minutes au réfrigérateur.
- Mettre le beurre dans la cocotte. Ajouter les oignons, les lardons et les crevettes et faire cuire à couvert. Remuer une fois en cours de cuisson.

4-6 mn  900 W

- Laisser refroidir et jeter le liquide de cuisson. Mélanger les oeufs, la crème et les épices.
- Étaler la pâte à un diamètre de 24 cm environ. La mettre sur le plateau tournant. Presser doucement la pâte sur le plateau et former une bordure avec la pâte qui dépasse.
- Mélanger les ingrédients pour la garniture. Les déposer sur la pâte et faire cuire.

1. 12-14 mn  270 W

2. 4-5 mn 

France

Croque Monsieur

Temps de cuisson total: env. 4¹/₂-5 minutes

Ingrédients

- 2 tranches pain grillé
20 g beurre
2 tranches fromage
1 tranche jambon
1 CS crème fraîche
30 g fromage râpé



Recettes

Snacks

Allemagne

Oeufs brouillés aux oignons et lardons*Rühreimmit Zwiebeln und Speck*

Temps de cuisson total: 4-5 minutes

Ingrédients

5-10 g margarine
 25 g oignons, émincés
 40 g lardons
 3 oeufs
 3 CS lait
 sel, poivre

Préparation

- Mettre la margarine, les oignons et les lardons sur le plateau tournant et faire cuire.

2-3 mn		450 W
--------	--	-------

- Battre les oeufs, le lait, le sel et le poivre. Verser ce mélange sur les oignons et les lardons et faire cuire.

env. 2 1/2 mn		900 W
---------------	--	-------

Remuer les oeufs une fois en cours de cuisson.

Burgers

Temps de cuisson total: 13-15 minutes

Ingrédients

400 g viande de bœuf hachée
 sel, poivre

Préparation

- Mélanger les ingrédients en une pâte ferme. Après avoir passé les mains sous l'eau froide, former 4 portions plates et de taille identique. Placer ces burgers sur le plateau tournant et faire cuire.

10-12 mn		270 W
----------	--	-------

- Retourner les burgers.

env. 3 mn		
-----------	--	--

Italie

Pizza aux artichauts*Pizza ai carciofi*

Temps de cuisson total: 17-18 minutes

Vaisselle: Plateau tournant

Ingrédients

150 g farine
 4 g levure sèche
 1 CC sucre
 1/2 CC sel
 2 CC huile
 90 ml eau tiède
 300 g tomates en conserve, égouttées
 100 g cœurs d'artichaut
 1 CS huile d'olive pour graisser le plateau
 2 CS purée de tomates
 30 g salami en tranches
 50 g jambon cuit
 basilic, origan, thym
 sel, poivre
 10 olives
 100 g fromage râpé

Préparation

- Mélanger la farine, la levure, le sucre et le sel. Ajouter l'huile et l'eau et pétrir jusqu'à obtenir une pâte consistante. Laisser lever dans le four micro-ondes.

2-3 mn		90 W
--------	--	------

Laisser ensuite reposer la pâte couverte pendant 10-15 minutes.

- Egoutter les tomates pelées et couper les artichauts en quatre.
- Huiler le plateau tournant. Etaler la pâte et la placer sur le plateau tournant.
- Etaler la purée de tomates sur la pâte et la recouvrir de tomates.

Assaisonner selon goût et mettre la reste des ingrédients sur la pizza. Ajouter les olives et parsemer de fromage râpé.

Faire cuire la pizza à l'aide du automatique programme pour fraîche pizza.

(Cette recette donne environ 0,9 kg.)

P-3 PIZZA	
-----------	--

Snacks

France

Tarte aux oignons

Temps de cuisson total: env. 22-28 minutes
Vaisselle: cocotte avec couvercle (2 l)

Ingrédients

15 g levure
185 g farine
60 ml huile
1 CC sel
30 g margarine ou beurre
600 g oignons, en petits dés
2 œufs
150 g crème fraîche
sel, paprika, noix de muscade
50 g lardons
marjolaine ou thym

Préparation

1. Dissoudre la levure dans de l'eau tiède. Ajouter la farine, l'huile et le sel et mélanger en une pâte ferme. Faire lever dans le four micro-ondes.

env. 2 mn  90 W

Laisser reposer environ 10-15 minutes.

2. Mettre la margarine et les oignons dans une cocotte et faire cuire à couvert. Remuer à la mi-cuisson.

7-9 mn  900 W

3. Laisser refroidir les oignons puis les égoutter. Petit à petit, ajouter les œufs et la crème fraîche. Ajouter sel, paprika et de noix de muscade.
4. Etaler la pâte à la taille du plateau tournant. Beurrer le plateau tournant et y disposer la pâte. La laisser reposer pendant 10 minutes supplémentaires.
5. Mettre le mélange à base d'oignon et les lardons sur la pâte. Parsemer de marjolaine ou de thym et faire cuire. Piquère au milieu plusieurs fois.

1. 7-8 mn  630 W

2. 2-3 mn 

3. 4-6 mn 

Autriche

Gratin d'épinards

Spinatauflauf

Temps de cuisson total: env. 43-46 minutes
Vaisselle: 1 terrine à couvercle (1 litres)
1 moule à gratin (Ø environ 26 cm)

Ingrédients

2 CS de beurre ou de margarine (20 g)
1 oignon (50 g), haché menu
600 g d'épinards en branches surgelés
sel, poivre, noix de muscade, ail en poudre
1 CC de beurre ou de margarine pour graisser le plat
400 g de pommes de terre bouillies coupées en rondelles
200 g de jambon cuit coupé en dés
3 œufs
100 ml de crème fraîche
100 g d'emmental râpé
paprika en poudre

Préparation

1. Répartir le beurre au fond de la terrine, ajouter l'oignon haché, couvrir et cuire à l'étuvée.

2-3 mn  900 W

2. Ajouter les épinards, couvrir la terrine et cuire. Remuer une ou deux fois pendant la cuisson.

12-14 mn  900 W

Verser l'eau de cuisson et assaisonner les épinards.

3. Graisser le plat à gratin. Disposer les rondelles de pomme de terre, les dés de jambon et les épinards en couches alternées dans le plat à gratin. Terminer par une couche d'épinards.
4. Mélanger les œufs avec la crème fraîche, assaisonner et verser sur les légumes. Saupoudrer le gratin de fromage râpé puis de paprika en poudre. Faire cuire la pizza à l'aide du automatique programme AC-4 pour gratin. (Cette recette donne environ 1,5 kg).

AUTO COOK AC-4 

Après la cuisson, laisser le gratin reposer environ 10 minutes.

Conseil:

Vous pouvez utiliser d'autres ingrédients, p.ex. du brocoli, du salami, des pâtes, etc.

Recettes

Légumes, pâtes, riz et quenelles

Allemagne

Gratin de brocoli et pommes de terre aux champignons de Paris*Broccoli-Kartoffelauflauf mit Champignons*

Temps de cuisson total: env. 40-42 minutes
 Vaisselle: 1 terrine à couvercle (2 litres)
 1 moule à gratin (Ø environ 26 cm)

Ingrédients

350 g de pommes de terre, épluchées, coupées en deux (facultatif)
 350 g de brocoli en bouquets
 6 CS d'eau (60ml)
 1 CC de beurre ou de margarine pour graisser le plat
 350 g de champignons de Paris coupés en tranches
 1 CS de persil haché menu
 sel & poivre
 3 œufs
 120 ml de crème
 120 ml de lait
 sel
 poivre
 noix de muscade
 80 g de gouda râpé

Préparation

- Mettre les pommes de terre et le brocoli dans la terrine. Ajouter l'eau, couvrir et cuire en remuant une fois pendant la cuisson.
- Couper les pommes de terre en rondelles.
- Graisser le moule à gratin. Disposer une couche de brocoli, une couche de champignons et une couche de pommes de terre en alternant.
- Mélanger les œufs avec le liquide et les épices et verser le mélange sur les légumes. Saupoudrer de fromage râpé et faire cuire. Faire cuire la pizza à l'aide du automatique programme AC-4 pour gratin. (Cette recette donne environ 1,5 kg).

 AUTO COOK AC-4



Après la cuisson, laisser le gratin reposer 10 minutes environ avant de servir.

Allemagne

Gratin de pâtes aux courgettes*Zucchini-Nudel-Auflauf*

Temps de cuisson total: env. 41-44 minutes
 Vaisselle: 1 terrine à couvercle (2 litres)
 1 moule à gratin (Ø environ 26 cm)

Ingrédients

500 ml d'eau
 1/2 CC d'huile
 80 g de macaronis
 400 g tomates en boîte, coupées en petits morceaux
 3 oignons (150 g), hachés menu
 basilic, thym, sel, poivre
 1 CS d'huile pour graisser le plat
 450 g courgettes
 150 g de crème aigre
 2 œufs
 100 g de cheddar râpé

Préparation

- Faire bouillir l'eau avec l'huile et le sel dans la terrine ouverts.

 3-4 mn 900 W

- Casser les macaronis en morceaux, les verser dans la terrine, remuer et laisser gonfler.

 9-11 mn 270 W

- Egoutter les pâtes et les laisser refroidir.
- Mélanger les tomates et les oignons et bien assaisonner. Graisser le plat à gratin, y verser les pâtes, les napper de sauce tomate et garnir de rondelles de courgettes. Faire cuire la pizza à l'aide du automatique programme AC-4 pour gratin. (Cette recette donne environ 1,5 kg).

 AUTO COOK AC-4



Après la cuisson, laisser le gratin reposer 5-10 minutes avant de servir.

Légumes, pâtes, riz et quenelles

Autriche

Quenelles de pain blanc

Semmelknödel

(pour 5 pièces)

Temps de cuisson total: env. 7-10 minutes
Vaisselle: 1 terrine à couvercle (1 litres)
5 tasses ou ramequins

Ingrédients

2 CS de beurre ou de margarine (20 g)
1 oignon (50 g) haché menu
500 ml de lait
200 g de pain blanc rassis
3 œufs

Préparation

1. Graisser le fond de la terrine, y ajouter l'oignon haché, couvrir et cuire à l'étuvée.
2. Ajouter le lait et réchauffer.

1-2 mn  900 W

3. Couper le pain en petits dés et les arroser de lait. Battre les œufs, les ajouter au pain et au lait, bien mélanger jusqu'à l'obtention d'une pâte onctueuse. Si nécessaire, rajouter un peu de lait.
4. Répartir de façon uniforme la pâte dans 5 tasses ou ramequins, recouvrir de feuille de plastique cuisine résistant à la chaleur, disposer au bord du plateau tournant et cuire.

6-8 mn  900 W

Après la cuisson, laisser les quenelles reposer env. 2 minutes. Avant de servir, démouler les quenelles et les mettre sur un plat.

Italie

Lasagne al forno

Lasagne al forno

Temps de cuisson total: env. 17-21 minutes
Vaisselle: 1 terrine à couvercle (2 litres)
1 plat à gratin carré avec couvercle
(env. 20x20x6 cm)

Ingrédients

300 g de tomates en conserve
50 g de jambon cru coupé en petits dés
1 oignon (50 g), haché menu
1 gousse d'ail broyée
250 g de viande de bœuf hachée
2 CS de concentré de tomates (30 g)
sel
poivre
oregan
thym
basilic
150 ml de crème fraîche
100 ml de lait
50 g de parmesan râpé
1 CC d'herbes variées hachées
1 CC d'huile d'olive
sel
poivre
noix de muscade
1 CC d'huile végétale pour graisser le plat
125 g de lasagne vertes
1 CC de parmesan râpé
1 CC de beurre ou de margarine

Préparation

1. Couper les tomates en tranches, les mélanger avec le jambon, l'oignon, l'ail, la viande de bœuf hachée et le concentré de tomates. Épicer, couvrir et cuire à l'étuvée.

6-8 mn  900 W

2. Mélanger la crème fraîche, le lait, le parmesan, les herbes et l'huile et épicer.
3. Graisser le plat à gratin et disposer au fond un tiers des lasagne. Recouvrir les lasagne avec la moitié du hachis et y verser un peu de sauce. Couvrir avec le second tiers des pâtes puis le hachis, in peu de sauce puis le reste des pâtes. Pour terminer, napper abondamment les pâtes de sauce et saupoudrer de parmesan. Répartir le beurre en petites noisettes et faire cuire sur la grille du bas.

11-13 mn  450 W + 220° C

Après la cuisson, laisser les lasagne reposer de 5-10 minutes.

Recettes

Légumes, pâtes, riz et quenelles

Italie

Tagliatelle à la crème fraîche et au basilic*Tagliatelle alla panna e basilico* (pour 2 portions)

Temps de cuisson total: env. 17-25 minutes
 Vaisselle: 1 terrine à couvercle (2 litres)
 1 moule à soufflé (env. 20 cm diamètre)

Ingrédients

1 litre d'eau
 1 CC de sel
 200 g de tagliatelles
 1 gousse d'ail
 15-20 feuilles de basilic
 200 g de crème fraîche
 30 g de parmesan râpé
 sel/poivre

Préparation

1. Verser l'eau salée dans la terrine, couvrir et porter à ébullition.

9-11 mn		900 W
---------	--	-------

2. Ajouter les pâtes, porter à nouveau à ébullition puis cuire lentement.

1. 1-2 mn		900 W
-----------	--	-------

2. 6-9 mn		270 W
-----------	--	-------

3. Frotter entre temps le moule à soufflé avec la gousse d'ail. Hacher les feuilles de basilic, en mettre in peu de côté pour la décoration.
4. Bien égoutter les pâtes, les mélanger à la crème fraîche puis saupoudrer de basilic haché.
5. Ajouter le parmesan, le sel et le poivre, verser dans le moule à soufflé et remuer.

1-3 mn		900 W
--------	--	-------

Garnir de basilic et servir chaud.

Autriche

Chou-fleur à la sauce au fromage*Karfiol mit Käsesauce*

Temps de cuisson total: env. 18-21 minutes
 Vaisselle: 1 terrine à couvercle (2 litres)
 1 terrine à couvercle (1 litre)

Ingrédients

800 g de chou-fleur (entier)
 1 tasse d'eau (150 ml)
 125 ml de lait
 125 ml de crème
 75-100 g de fromage fondu
 2-3 CS de liant à sauce (20-30 g)

Préparation

1. Faire plusieurs incisions dans le trognon du chou-fleur. Mettre le chou-fleur la tête vers le haut dans la terrine, ajouter l'eau, couvrir et cuire.

15-17 mn		900 W
----------	--	-------

Laisser reposer le chou-fleur quelques minutes dans la terrine, puis verser l'eau de cuisson.

2. Verser le lait et la crème fouettée dans la terrine, ajouter le fromage coupé en morceaux, couvrir et réchauffer.

env. 2-3 mn		900 W
-------------	--	-------

3. Bien mélanger le liant à sauce, couvrir et réchauffer.

env. 1 mn		900 W
-----------	--	-------

Bien remuer la sauce et la verser sur le chou-fleur.

Conseil:

Avant de servir, vous pouvez garnir le chou-fleur de persil haché.

France

Gratin dauphinois

Temps de cuisson total: env. 28-30 minutes
 Vaisselle: 1 plat ovale à gratin
 (longueur env. 26 cm)

Ingrédients

1 CS de beurre ou de margarine
 500 g de pommes de terre, épluchées, coupées en fines rondelles
 sel
 poivre
 2 ouses d'ail écrasées
 300 g de crème fraîche)
 150 ml de lait
 50 g de fromage râpé (Gouda)

Préparation

1. Beurrer le plat. Disposer les pommes de terre par couches successives. Assaisonner chaque couche de sel, de poivre et d'ail.
2. Mélanger la crème fraîche et le lait, verser le mélange sur les pommes de terre. Saupoudrer de fromage râpé et faire cuire sur le trépid bas.

28-30 mn		450 W + 160° C
----------	--	----------------

Après la cuisson, laisser le gratin reposer 10 minutes environ avant de servir.

Légumes, pâtes, riz et quenelles

Suisse **Risotto du tessin**

Tessiner Risotto

Temps de cuisson total: env. 21-26 minutes
Vaisselle: 1 terrine à couvercle (2 litres)

Ingrédients

50 g de lard maigre
2 CS de beurre ou de margarine (20 g)
1 oignon (50 g), haché menu
200 g de riz rond
400 ml de bouillon de viande
70 g de Sbrinz râpé (ou d'emmenthal râpé)
1 pincée de safran
sel & poivre

Préparation

- Couper le lard en dés. Beurrer le fond de la terrine, ajouter l'oignon et le lard, couvrir et cuire à l'étuvée.

2-3 mn  900 W

- Ajouter le riz, verser le bouillon de viande, porter à ébullition puis faire cuire lentement.

1. 4-6 mn  900 W

2. 15-17 mn  270 W

Après la cuisson, laisser le riz reposer environ 2 minutes.

- Mélanger le fromage et le safran puis assaisonner.

Conseil:

Server le risotto avec des girolles ou des champignons de Paris étuvés et une salade mélangée.

Suisse **Chou-rave à la sauce à l'aneth**

Kohlrabi in Dillsauce

(2 Portions)

Temps de cuisson total: env. 10-11 minutes
Vaisselle: 2 1 terrine à couvercle (1 litre)

Ingrédients

400 g de chou-rave en tranches (env. 2 choux)
4-5 CS d'eau
2 CS de beurre ou de margarine (20 g)
150 ml de crème fraîche
sel, poivre, muscade, paprika en poudre,
quelques gouttes de jus de citron
1 bouquet d'aneth haché menu

Préparation

- Mettre le chou-rave et l'eau dans la terrine, couvrir et cuire. Remuer de temps en temps.

9-10 mn  900 W

Verser l'eau de cuisson.

- Répartir le beurre dans la terrine, ajouter la crème fraîche et réchauffer sans couvercle. Ne pas porter à ébullition.

env. 1 mn  900 W

- Saler la sauce et l'assaisonner avec les épices et le jus de citron. Incorporer l'aneth et verser la sauce sur le chou-rave.

Conseil:

Vous pouvez remplacer le chou-rave par des salsifis noirs.

Recettes

Gâteaux, pain, desserts et boissons

Grande Bretagne

Gâteau aux cerises

Cherry Cake

Temps de cuisson total: env. 26-27 minutes
 Vaisselle: moule séparable
 (diamètre environ 28 cm)

Ingrédients

1 CC *beurre ou de margarine pour graisser le moule*
 200 g *beurre*
 200 g *sucré*
 3 *œufs*
 200 g *farine*
 1 CC *ras bord levure*
 1 verre *cerises aigres (350 g)*

Préparation

1. Graisser le moule.
2. Ramollir le beurre dans un bol de cuisine.

1/2-1 mn  630 W

3. Ajouter le sucre et remuer jusqu'à obtenir un mélange consistant. Ajouter les œufs un à un. Mélanger la farine à la levure et ajouter par cuillerées.
4. Egoutter les cerises dans une passoire.
5. Remplir le moule de pâte de manière uniforme. Y disposer les cerises de manière uniforme. Cuire le gâteau sur le trépied bas avec la soucoupe et cuire à l'aide du automatique programme AC-5 pour gâteau.
(Cette recette donne environ 1,1 kg).

AUTO COOK AC-5 

Allemagne

Pudding aux cerises

Kirschenmichel

Temps de cuisson total: env. 23-26 minutes
 Vaisselle: Plat à gratin rond à bords hauts
 (de 20cm de diamètre environ)

Ingrédients

4 *de pain rassis (160 g)*
 375 ml *de lait*
 60 g *de beurre ou de margarine*
 8 CS *sucré (80 g)*
 4 *jaune d'œuf*
 1 CS *de farine*
 30 g *d'amandes hachées*
 1 *zeste de citron râpé*
 1 CC *de beurre ou de margarine pour graisser le plat*
 500 g *de griottes dénoyautées, égouttées*
 2 CS *de chapelure*
 1 CS *de beurre ou de margarine*

Préparation

1. Émietter le pain rassis et le tremper dans le lait.
2. Travailler le beurre, le sucre et le jaune d'œuf au batteur jusqu'à obtention d'une pâte onctueuse. Incorporer la farine, les amandes, le zeste de citron et le pain ramolli débarrassé de son liquide.
3. Battre les blancs d'œuf en neige et les incorporer au mélange.
4. Graisser le plat. Disposer une couche de pâte au pain et une couche de griottes en alternant. Terminer par une couche de pâte.
5. Saupoudrer le pudding de chapelure et garnir de petites noisettes de beurre.
Faire cuire sur le trépied bas.

23-26 mn  450W + 200° C

Après la cuisson, laisser le gratin reposer 5-10 minutes.



F-51

Gâteaux, pain, desserts et boissons

Allemagne

Gâteau à la liqueur d'œuf

Eierlikör-Torte

Temps de cuisson total: 23-24 minutes
Vaisselle: moule séparable
(diamètre environ 28 cm)

Ingrédients

100 g chocolat à cuire
5 œufs
100 g beurre ou margarine
100 g sucre
1 sachet sucre vanillé
200 g noisettes pilées
1 sachet levure
1 CS rhum

Belag:

400 g crème
2 CS sucre
1 sachet épaississant
4-5 CS liqueur d'œuf
30 g copeaux de chocolat

Préparation

1. Graisser le moule séparable.
2. Râper le chocolat à cuire en fines lamelles. Séparer les œufs et battre les blancs d'œuf jusqu'à ce qu'ils soient fermes.
3. Mettre le beurre dans un grand bol et l'amollir.

1 mn  450 W

4. Ajouter le sucre et le sucre vanillé au beurre et battre jusqu'à obtenir un mélange aéré. Ajouter les jaunes d'œuf au fur et à mesure. Ajouter le chocolat, les noisettes, la levure et le rhum et mélanger. Y mélanger soigneusement le blanc d'œuf battu.
5. Mettre le mélange dans le moule séparable et étaler uniformément. Cuire sur le trépied bas avec la soucoupe du four à l'aide du automatique programme AC-5 pour gâteau. (Cette recette donne environ 0,8 kg).

AUTO COOK AC-5 

6. Battre la crème, le sucre et la crème fraîche jusqu'à ce qu'ils soient fermes. Incorporer la liqueur d'œuf à la crème. Étaler uniformément le mélange en partant du milieu. Parsemer les copeaux de chocolat sur le dessus.
7. Laisser refroidir le gâteau avant de servir.

France

Tarte aux pommes avec calvados

pour 12-16 tranches

Temps de cuisson total: env. 29-30 minutes
Vaisselle: moule séparable
(diamètre environ 28 cm)

Ingrédients

200 g de farine
1 CC levure
100 g sucre
1 sachet sucre vanillé
1 pincée sel
1 œuf
3-4 gouttes extrait d'amande amère
125 g beurre
1 CS de beurre ou de margarine pour graisser le moule
50 g noisettes hachées
600 g pommes (pommes à cuire environ 3-4)
cannelle
2 œufs
1 pincée sel
4 CS sucre
1 sachet sucre vanillé
4 CS Calvados
1 1/2 CS farine de maïs
125 g crème épaisse
sucre glace pour saupoudrer

Préparation

1. Mélanger la farine et la levure. Ajouter le sucre, le sucre vanillé, le sel, l'œuf, l'extrait d'amande amère et le beurre et pétrir à l'aide du crocjet du mixeur. Recouvrir la pâte et réfrigérer pendant environ 30 minutes.
2. Graisser le moule, rouler la pâte entre deux feuilles de papier aluminium et placer la pâte dans le moule. Former une épaisseur de 3 cm.
3. Étaler les noisettes sur la pâte.
4. Peler les pommes, couper en quatre, enlever le trognon et couper en tranches. Disposer les tranches de pommes de manière à chevaucher les noisettes et saupoudrer légèrement de cannelle.
5. Séparer les œufs. Battre les blancs d'œuf jusqu'à ce qu'ils soient fermes, ajouter une pincée de sel et ajouter petit à petit 1 cuillerée à soupe de sucre. Battre les jaunes d'œuf, le reste du sucre et le sucre vanillé jusqu'à obtenir une mousse. Ajouter le calvados, la farine de maïs et la crème épaisse et mélanger. Incorporer le blanc d'œuf battu et étaler le mélange uniformément sur les tranches de pommes. Cuire sur le trépied bas avec la soucoupe du four à l'aide du automatique programme AC-5 pour gâteau. (Cette recette donne environ 1,3 kg).

Touche PLUS (▲) et
AUTO COOK AC-5 

Conseil:

Laisser refroidir le gâteau dans le moule et saupoudrer de sucre glace avant de servir.



Recettes

Gâteaux, pain, desserts et boissons

Autriche

Gâteau aux noisettes*Nußkuchen*

Temps de cuisson total: env. 24-28 minutes
 Vaisselle: moule carré, 30 cm

Ingrédients

250 g de beurre ou de margarine
 175 g sucre
 1 sachet sucre vanillé
 4 œufs
 200 g noisettes pilées
 1 CS liqueur d'amandes
 250 g de farine
 2 CC levure, remplies à ras
 100 g nappage chocolat, noisettes
 1 CC de beurre ou de margarine pour graisser le moule, chapelure

Préparation

1. Graisser le moule et ajouter une couche de chapelure.
2. Faire fondre le beurre dans un grand bol.

1 mn 900 W

3. Ajouter le sucre et le sucre vanillé au beurre et battre jusqu'à obtenir un mélange aéré. Ajouter les œufs un à un et battre énergiquement. Incorporer les noisettes et la liqueur. Mélanger la farine et la levure et incorporer. Mettre le mélange dans le moule et étaler uniformément. Cuire sur le plateau tournant du four

21-24 mn 270 W + 180° C

4. Laisser refroidir le gâteau pendant environ 5 minutes. Faire fondre le nappage dans un plat.

3-4 mn 270 W

5. Napper le gâteau et saupoudrer de noisettes.



Pays-Bas

Tarte au pommes*Gedeckter Apfelkuchen*

Temps de cuisson total: ca 25-26 minutes
 Vaisselle: moule séparable
 (diamètre environ 28 cm)

Ingrédients

90 g beurre ou margarine
 90 g sucre
 1 sachet sucre vanillé
 1 CS zeste de citron (non-traité)
 1 Prise sel
 2 œufs
 200 g farine
 1/2 sachet levure
 4-5 Pommes de taille moyenne
 jus de citron
 50 g sucre
 1 CC cannelle
 50 g raisins secs
 1 jaune d'œuf
 1 CS lait

Préparation

1. Battre le beurre pendant environ 30 secondes en utilisant la grande vitesse du mixeur jusqu'à obtenir une crème.
2. Ajouter le sucre, le sucre vanillé, le zeste de citron et le sel et bien mélanger jusqu'à obtenir un mélange crémeux. Mélanger les œufs un à un. Mélanger la farine et la levure et incorporer au mélange.
3. Placer 2/3 du mélange dans le moule séparable.
4. Peler les pommes, couper en quatre et enlever le trognon. Couper en fines tranches et arroser de jus de citron. Mélanger avec le sucre et la cannelle et laisser reposer pendant environ 10 minutes. Ajouter les raisins et étaler sur le mélange.
5. Mélanger le reste de la pâte avec 50 g de farine et rouler à la taille du moule. Placer sur la garniture aux pommes et canneler les bords. Percer le dessus plusieurs fois avec une fourchette.
6. Battre le jaune d'œuf avec le lait et glacer le dessus à l'aide du mélange.
7. Cuire sur le trépied bas avec la soucoupe du four à l'aide du automatique programme AC-5 pour gâteau.
(Cette recette donne environ 1,1 kg).

AUTO COOK AC-5



F-53

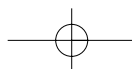

Gâteaux, pain, desserts et boissons

Suisse

Gâteau à la carotte

Möhrentorte

Temps de cuisson total: env. 25-26 minutes
Vaisselle: moule rond (env 28 cm de diamètre)

Ingrédients

5 jaune d'œuf
250 g sucre
250 g carottes, finement râpées
jus de citron
250 g amandes pilées
80 g farine
1 CS levure
5 blancs d'œuf

Préparation

1. Graisser le moule.
2. Battre les jaunes d'œuf et le sucre à la main jusqu'à obtenir une crème. Ajouter la carotte, le jus de citron et les amandes. Mélanger la farine et la levure, ajouter au mélange et bien remuer.
3. Battre les blancs d'œuf jusqu'à ce qu'ils soient fermes et incorporer au mélange. Placer le mélange dans le moule. Cuire sur le trépied bas avec la soucoupe du four à l'aide du automatique programme AC-5 pour gâteau.
(Cette recette donne environ 1,1 kg).

AUTO COOK AC-5



4. Laisser refroidir dans le moule pendant 5 minutes après la cuisson.

France

Tarte aux poires

pour environ 12-14 tranches

Temps de cuisson total: env. 19-24 minutes
Vaisselle: Moule rond (env. 28 cm de diamètre)
Plat avec couvercle (2 litres)
Petit bol avec couvercle

Ingrédients

150 g farine
75 g beurre ou margarine
30 g sucre glace
1 pincée sel
1 œuf
1 CC beurre ou margarine pour graisser le moule
250 ml lait
1 pincée sel
2 jaune d'œuf
20 g sucre
1/2 sachet sucre vanillé (5 g)
1 CS farine de maïs
540 g poires en boîte, égouttées
120 g gelée de groseilles
1 CS fruits confit
1 CS amandes effilées

Préparation

1. Pétrir la farine, le beurre, le sucre glace, le sel et l'œuf à l'aide du crochet du mixeur. Recouvrir et réfrigérer pendant 30 minutes.
2. Graisser le moule. Rouler la pâte et placer dans le moule. Garnir le fond et les bords du moule. Percer la pâte plusieurs fois avec une fourchette.
Cuire sur le trépied bas du four.

1. 10-12 mn 270W + 200° C

2. 5-7 mn 200° C

3. Retirer la pâte du moule et laisser refroidir sur le trépied de refroidissement.
4. Mettre le lait et le sel dans le plat, recouvrir et réchauffer.

env. 2 mn 900 W

5. Battre les jaunes d'œuf avec le sucre et le sucre vanillé jusqu'à obtenir une légère crème. Mélanger avec la farine de maïs. Ajouter lentement le lait chaud. Verser le mélange dans le plat, recouvrir et cuire. Remuer de temps en temps et en fine de cuisson.

1-2 mn 900 W

6. Enrober le gâteau de crème. Disposer les poires égouttées sur le dessus. Mettre la gelée de groseille dans le petit bol, recouvrir et réchauffer.

env. 1 mn 900 W

7. Verser sur les poires et décorer avec les fruits confits et les amandes effilées.

Conseil:

N'ajouter le nappage que peu de temps avant de servir pour éviter de ramollir le gâteau.

Recettes

Gâteaux, pain, desserts et boissons

Danemark

Pain fantaisie

Temps de cuisson total: 18-20 minutes
 Vaisselle: Plat à pizza (environ 30 cm de diamètre)

Ingrédients

190 g farine de blé
 190 g farine de seigle
 40 g levure
 1/4 litre babeurre
 125 g fromage blanc
 1 1/2 CC sel
 Env. 50 ml babeurre
 graines de pavot, graines de sésame, graines
 de cumin

Préparation

1. A partir des ingrédients, préparer la pâte à lever et laisser lever pendant environ 30 minutes.
2. Garnir le plat à pizza de papier sulfurisé.
3. Pétrir la pâte et former 2-3 longs rouleaux. Diviser en 19 morceaux de taille égale et former des petits pains. Placer un petit pain au milieu et disposer les autres en cercle autour. Badigeonner la pâte de babeurre et saupoudrer à tour de rôle de graines de pavot, de sésame et de cumin.
4. Laisser reposer la pâte pendant 30 minutes.
5. Préchauffer le four à 230° C.
Placer sur le trépied bas du four et cuire.

18-20 mn		90 W + 230° C
----------	---	---------------



Grande-Bretagne

Pain aux raisins

Temps de cuisson total: env. 25-29 minutes
 Vaisselle: Moule rectangulaire (env. 25x11x8 cm)

Ingrédients

15 g levure, fraîche
 1 CS sucre
 275 ml eau tiède
 450 g farine de blé
 1 CC sel
 25 g margarine ou beurre
 200 ml eau
 2 CS Rhum (ou quelques gouttes d'extrait de rhum)
 1 CC beurre pour graisser le moule

Pour badigeonner:

1 jaune d'oeuf
 1 CS eau

Préparation

1. Dissoudre la levure et le sucre dans l'eau tiède.
2. Mélanger la farine et le sel dans un grand bol, faire un cratère au milieu et verser le mélange à base de levure. Mélanger un peu de farine. Placer de petits morceaux de beurre autour du bord de la farine. Pétrir tous les ingrédients pour obtenir une pâte à lever homogène.
3. Recouvrir le bol d'un torchon et laisser reposer au chaud pendant 30 minutes.
4. Pendant ce temps, laver les raisins, les amollir dans l'eau pendant 5-10 minutes avant de les sécher. Mélanger les raisins au rhum et laisser tremper. Pétrir à nouveau la pâte, en y ajoutant les raisins.
5. Mettre la pâte à lever dans le moule graissé, recouvrir et laisser reposer au chaud pendant 15 minutes.
6. Mélanger le jaune d'oeuf et l'eau. Inciser le pain aux raisins dans le sens de la longueur et badigeonner de jaune d'oeuf.
7. Placer le moule sur le plateau tournant du four.

1.	21-23 mn		90 W + 200° C
----	----------	---	---------------

2.	4-6 mn		200° C
----	--------	---	--------



F-55

Gâteaux, pain, desserts et boissons

Allemagne

Pain aux trois céréales

Dreikornbrot

Temps de cuisson total: 25-28 minutes
Vaisselle: Plat à pizza (environ 30 cm de diamètre)

Ingrédients

100 g farine de seigle
550 g farine de blé
100 g graines de lin
100 g graines de sésame
60 g levure fraîche
1/2 litre eau
1 CS sel

Préparation

1. A partir des ingrédients, préparer la pâte à lever et laisser lever pendant environ 30 minutes.
2. Graisser légèrement le plat à pizza et saupoudrer de farine.
3. Pétrir à nouveau la pâte et former un long pain. Placer sur le plat à pizza, recouvrir et laisser lever pendant 30-40 minutes. Préchauffer le four à 230° C.
4. Badigeonner le pain d'eau et percer plusieurs fois avec une fourchette.
5. Cuire sur le trépied bas du four préchauffé.

25-28 mn  90 W + 230° C

Avant de couper le pain partez pour se refroidir complètement.

Dänemark

Gelée de baies à la sauce vanille

Rødgrød med vanilie sovs

Temps de cuisson total: env. 8-12 minutes
Vaisselle: Plat avec couvercle (2 litres)

Ingrédients

150 g groseilles rouges, lavées et triées
150 g fraises, lavées et triées
150 g framboises, lavées et triées
250 ml vin blanc
100 g sucre
50 ml jus de citron
8 feuilles de gélatine
300 ml lait
cœur d'un 1/2 baton de vanille
30 g sucre
15 g arôme liquide (Maggi)

Préparation

1. Mettre quelques fruits de côté pour garnir le plat. Ecraser le reste des fruits avec le vin blanc, verser dans le plat, recouvrir et cuire.

5-7 mn  900 W

- Ajouter le sucre et le jus de citron.
2. Faire ramollir la gélatine dans de l'eau froide pendant environ 10 minutes, retire et égoutter. Incorporer la gélatine dans la purée de fruits chaude, jusqu'à ce qu'elle soit dissoute. Mettre la gelée au réfrigérateur et attendre qu'elle prenne.
3. Pour la sauce à la vanille: verser le lait dans un plat. Ouvrir le bâton de vanille et en retirer le cœur. Remuer le cœur de vanille, le sucre et l'arôme Maggi dans le lait, recouvrir et cuire. Remuer une fois en cours de cuisson.

3-5 mn  900 W

4. Mettre la gelée sur un plat et garnir du reste des fruits. Servir avec la sauce à la vanille.

Conseil:

De la crème ou du yaourt très froid est un accompagnement délicieux.

Recettes

Gâteaux, pain, desserts et boissons

Allemagne

Gâteau de semoule au coulis de framboise*Grießflammeri mit Himbeersauce*

Temps de cuisson total: ca 15-20 minutes

Vaisselle: Plat avec couvercle (2 litres)

Ingrédients

500 ml lait
 40 g sucre
 15 g amandes, hachées
 50 g semoule
 1 jaune d'œuf
 1 CS au
 1 blanc d'œuf
 250 g framboises
 50 ml eau
 40 g sucre

Préparation

1. Mettre le lait, le sucre et les amandes dans le plat, recouvrir et cuire.

 3-5 mn  900 W

2. Ajouter la semoule, remuer, recouvrir et cuire, en remuant de temps en temps.

 10-12 mn  270 W

3. Mélanger le jaune d'œuf et l'eau dans une tasse et ajouter ce mélange à la semoule chaude. Battre le blanc d'œuf jusqu'à ce qu'il soit ferme et l'incorporer dans le mélange. Verser le gâteau de semoule dans des coupes à dessert.
4. Pour faire le coulis, laver les framboises et les sécher en les tamponnant légèrement. Les placer avec l'eau et le sucre dans un plat, recouvrir et réchauffer.

 2-3 mn  900 W

5. Ecaser les framboises et servir chaud ou froid avec le gâteau de semoule.

Suède

Riz à la pistache et aux fraises*Pistaschris med zordgubbe*

Temps de cuisson total: env. 23-30 minutes

Vaisselle: Plat avec couvercle (2 litres)

Ingrédients

125 g riz
 150 ml lait
 175 ml eau
 1 bâton de vanille
 1 pincée sel
 50 g sucre
 250 g fraises
 40 g sucre
 40 ml Cointreau (liqueur d'orange, 40 Vol.-%)
 200 ml crème
 1 blanc d'œuf
 50 g pistache

Préparation

1. Mettre le riz dans le bol et ajouter le liquide. Ouvrir le bâton de vanille, l'ajouter au riz, saler, sucrer, recouvrir et cuire, en remuant une fois en cours de cuisson.

 1. 3-5 mn  900 W

 2. 20-25 mn  270 W

Laisser reposer le riz pendant 5 minutes après cuisson.

2. Couper les fraises en deux et ajouter le sucre et le Cointreau.
3. Retirer le bâton de vanille du riz et laisser refroidir le riz sous l'eau froide tout en remuant. Battre la crème et le blanc d'œuf séparément jusqu'à ce qu'ils soient fermes. Incorporer d'abord la pistache, puis la crème, le lait et pour finir le blanc d'œuf dans le riz froid.
4. Mettre le riz dans un grand bol et faire un cratère pour les fraises.



Gâteaux, pain, desserts et boissons

France

Poires au chocolat

Temps de cuisson total: env. 8-14 minutes
Vaisselle: Plat avec couvercle (2 litres)
Plat avec couvercle (1 litres)

Ingrédients

4 poires (500 g)
60 g sucre
1 sachet sucre vanillé (10 g)
1 CS liqueur de poire, 30 Vol.-%
150 ml eau
130 g chocolat noir
100 g crème fraîche

Préparation

1. Peler les poires.
2. Mélanger le sucre, le sucre vanillé, la liqueur et l'eau dans le bol, recouvrir et réchauffer.

1-2 mn  900 W

3. Placer les poires dans le jus, recouvrir et cuire.

6-10 mn  900 W

Retirer les poires du jus et laisser refroidir.

4. Verser 50ml du jus de poire dans le petit bol. Ajouter le chocolat écrasé et la crème, recouvrir et réchauffer.

1-2 mn  900 W

5. Remuer bien la sauce. Verser sur les poires et servir.

Conseil:

Vous pouvez ajouter une boule de glace à la vanille.

Autriche

Chocolat à la crème

Schokolade mit Schlagobers (pour 1 personne)

Temps de cuisson total: env. 1 minute
Vaisselle: Grande tasse (200 mlitres)

Ingrédients

150 ml lait
30 g chocolat noir, râpé
30 ml crème
copeaux de chocolat

Préparation

1. Verser le lait dans la tasse. Ajouter le chocolat noir, remuer et réchauffer. Remuer de temps en temps.

env. 1 mn  900 W

2. Battre la crème jusqu'à ce qu'elle monte, ajouter au chocolat et saupoudrer de copeaux de chocolat avant de servir.

FRANÇAIS

Pays-Bas

Boissons de feu

Vuurdrank (pour 10 personnes)

Temps de cuisson total: env. 8-10 minutes
Vaisselle: Plat avec couvercle (2 litres)

Ingrédients

500 ml vin blanc
500 ml vin rouge sec
500 ml rhum, 54 Vol.-%
1 orange
3 bâtons de cannelle
75 g sucre
10 CC sucre candi

Préparation

1. Verser l'alcool dans le plat. Peler l'orange et ajouter le zeste d'orange, la cannelle et le sucre à l'alcool. Recouvrir et cuire.

8-10 mn  900 W

2. Retirer le zeste d'orange et la cannelle, mettre une cuillerée à café de sucre candi dans chaque verre à grog, ajouter la boisson et servir.



BELANGRIJKE VEILIGHEIDSMATREGELEN

BELANGRIJKE VEILIGHEIDSinSTRUCTIE: ZORGVULDIG LEZEN EN BEWAREN VOOR TOEKOMSTIG GEBRUIK.

Voorkomen van brand

Laat de magnetronoven tijdens gebruik niet onbeheerd achter. Te hoge niveau's of te lange kooktijden kunnen het voedsel mogelijk oververhitten met brand tot gevolg.

Deze oven is ontworpen om op een aanrecht geplaatst of om ingebouwd te worden. Zet de oven niet in een kast.

Als de oven ingebouwd moet worden, wanneer de oven in een keukenkast moet worden geïnstalleerd, moet het SHARP installatieframe EBR-5000 worden gebruikt. Dit frame is bij uw distributeur verkrijgbaar. Raadpleeg de installatie-instructies voor het frame of vraag uw distributeur naar de juiste installatiemethode. Alleen wanneer dit frame wordt gebruikt, kunnen de veiligheid en de kwaliteit van uw magnetronoven worden gegarandeerd.

Steek de stekker van het netsnoer in een gemakkelijk toegankelijk stopcontact zodat u de stekker in een noodgeval snel uit het stopcontact kan trekken.

Sluit de oven alleen aan op een stopcontact met 230 V, 50 Hz wisselstroom met een minimale 16 A zekering of een minimale 16 A circuitonderbreker.

Voor dit apparaat moet een afzonderlijk stroomcircuit worden gebruikt dat alleen voor dit apparaat bestemd is.

Plaats de oven niet in de buurt van verwarmingselementen, zoals bijvoorbeeld naast een kachel of dichtbij een gasfornuis.

Plaats de oven niet in een zeer vochtige of natte ruimte.

Plaats of gebruik de oven niet buitenshuis.

Als er rook uitkomt, dient u de oven uit te schakelen of de stekker uit het stopcontact te halen en de deur gesloten te houden zodat eventuele vlammen doven.

Het keukengerei moet gecontroleerd worden om er zeker van te zijn dat het voor gebruik in de oven geschikt is. Zie bladzijde NL-27-28. Gebruik in de magnetronstand alleen bakjes en keukengerei die voor magnetronovens geschikt zijn.

Bij het verwarmen van eten in plastic of papieren bakjes dient u regelmatig in de oven te kijken of de bakjes geen vlam vatten.

Reinig het afdekplaatje voor de microgolfsgeleider, de ovenruimte en de draaitafel na gebruik. Deze onderdelen dienen droog en vetvrij te zijn. Vet kan mogelijk oververhitten, gaan roken en vlam vatten.

Plaats geen ontvlambare materialen in de buurt van de oven of de ventilatie-openingen.

Blokkeer de ventilatie-openingen niet.

Verwijder alle metalen draadjes, verzegelingen, enz.

van het voedsel en de verpakking.

Vonken van metalen voorwerpen kunnen mogelijk brand veroorzaken. Gebruik de magnetronoven niet voor bakken met olie of het verwarmen van frituurvet. De temperatuur kan namelijk niet worden geregeld en de olie kan mogelijk vlam vatten. Gebruik alleen popcorn dat in een voor magnetronovens geschikt materiaal is verpakt. Bewaar geen voedsel of andere voorwerpen in de magnetronoven. Controleer dat de instellingen van de magnetronoven juist zijn nadat u de oven heeft gestart. Om oververhitting en brand te voorkomen dient u goed op te letten wanneer u voedsel met een hoog suiker- of vetgehalte, zoals bijvoorbeeld worstenbroodjes, gebak of kerstpudding, kookt of opwarmt. Volg de aanwijzingen in deze gebruiksaanwijzing en het kookboek op.

Voorkomen van persoonlijk letsel

WAARSCHUWING:

Gebruik de oven niet indien deze is beschadigd of niet normaal functioneert. Controleer voor gebruik het volgende:

- Kontroleer of de deur goed sluit en niet krom of beschadigd is.
- Kontroleer of de scharnieren en deurveiligheids haken niet gebroken zijn of los zitten.
- Kontroleer of de deurafdichtingen en pasvlakken; niet beschadigd is.
- Kontroleer of er geen deuken in de ovenruimte of in de deur zitten.
- Kontroleer of het netsnoer en de stekker niet zijn beschadigd.

Als de deur of de afdichtingen beschadigd zijn, mag de oven niet gebruikt worden voordat hij door een vakman is gerepareerd.

De oven nooit zelf repareren en geen onderdelen van de oven aanpassen of vervangen. Niemand, behalve een gekwalificeerde technicus, dient onderhouds- of reparatiewerkzaamheden uit te voeren waarbij een afdekking die bescherming biedt tegen blootstelling aan microgolven, wordt verwijderd. Dit kan gevaarlijk zijn.

Gebruik de oven niet met de deur geopend. Breng geen veranderingen in de deurveiligheids haken aan.

Gebruik de oven niet indien er een voorwerp tussen de deurafdichtings oppervlakte zit.

Zorg ervoor dat er geen vet of vuil op de deurafdichtings oppervlakte en aangrenzende onderdelen ophoopt. Reinig de oven regelmatig en verwijder voedselresten. Volg de voorschriften voor "Onderhoud en reinigen" op pagina NL-24. Als u de oven niet regelmatig reinigt dan kan dit slijtage van ovenwand veroorzaken waardoor de levensduur van het apparaat wordt verkort en gevaarlijke situaties kunnen ontstaan.

BELANGRIJKE VEILIGHEIDSMATREGELEN



Personen met een PACEMAKER dienen een dokter of de fabrikant van de pacemaker te raadplegen aangaande speciale voorzorgsmaatregelen bij gebruik van een magnetronoven.

Voorkomen van een elektrische schok

De behuizing mag nooit worden geopend of verwijderd. Zorg dat er geen vloeistoffen of andere voorwerpen in de openingen van de deurvergrendelingen of ventilatie-openingen komen. Schakel de oven onmiddellijk uit, trek de stekker uit het stopcontact en raadpleeg erkend SHARP onderhoudspersoneel indien er iets in deze openingen terecht is gekomen.

Dompel het netsnoer en de stekker niet in water of andere vloeistoffen onder.

Laat het netsnoer niet over de rand van een tafel of buffet hangen. Houd het netsnoer uit de buurt van warme oppervlakken, zoals ook de achterkant van de oven.

Vervang niet zelf de ovenlamp en laat de lamp niet door een ondeskundige, niet door SHARP erkende elektriciens vervangen.

Raadpleeg uw handelaar of erkend SHARP onderhoudspersoneel indien de ovenlamp niet meer functioneert.

Indien het netsnoer van dit toestel is beschadigd, dient het door een speciaal snoer, te worden vervangen. Laat het vervangen van het snoer aan erkend SHARP onderhoudspersoneel over.

Voorkomen van explosies en spatten van kokend voedsel:

WAARSCHUWING: Voorkomen van een explosie en spatten van kokend voedsel
Vloeistoffen en andere etenswaren moeten niet in afgesloten bakjes worden opgewarmd, aangezien ze kunnen ontploffen.

Bij het verhitten van dranken in de magnetron kunnen deze soms later nog overlopen als gevolg van het kookproces. Houd hiermee rekening wanneer u de bakjes etc. vastpakt.

Gebruik nooit dichte bakjes. Verwijder de deksels voor gebruik. Dichte bakjes kunnen zelfs

nadat de oven is uitgeschakeld namelijk ontploffen indien de druk in het bakje te hoog is opgelopen.

Let op bij het bereiden van vloeistoffen met de magnetron. Gebruik altijd flessen of bakjes met een wijde hals zodat lucht kan ontsnappen.

Kook nooit in flessen met een dunne hals, zoals baby-zuigflessen, daar de vloeistof plotseling uit de fles zou kunnen spuiten met brandwonden mogelijk tot gevolg.

Voorkom dat kokende vloeistof uit de fles spat:

1. Gebruik geen te lange kooktijd (zie blz. NL-35).
2. Roer door de vloeistof voor het verwarmen/opwarmen.
3. Steek voor het opwarmen een glazen staaf of dergelijk voorwerp (geen metaal) in de vloeistof.
4. Laat de vloeistof na het koken ten minste 20 seconden in de oven staan zodat wordt

voorkomen dat de vloeistof later uit de fles spuit.

Kook nooit hele eieren in hun schaal in de magnetron. Ook hardgekookte eieren moeten niet in magnetronovens worden opgewarmd, aangezien ze kunnen ontploffen, zelfs nadat de magnetron-oven is uitgezet. Voor het opwarmen van gepelde eieren dient u ter voorkomen van het ontploffen van het ei het eigeel en het eiwit door te prikken. Pel eieren en snijd hard gekookte eieren in plakjes voordat u deze in de magnetronoven opwarmt.

Prik ter voorkomen van het ontploffen van voedsel de schil of het vel van aardappelen, worstjes, fruit en dergelijke door alvorens deze te koken.

Voorkomen van brandwonden

WAARSCHUWING: De inhoud van babyflesjes en potjes babyvoedsel moet geroerd of geschud worden en de temperatuur moet gecontroleerd worden voor gebruik om verbranding te voorkomen.

Voorkom brandwonden en gebruik ovenhandschoenen of aanzetbare stelen voor pannen indien u het voedsel uit de oven haalt.

Voorkom brandwonden veroorzaakt door hete stoom of overkoken en houd open bakjes, popcornschalen, en kookzakken uit de buurt van uw gezicht en handen.

Voorkom brandwonden en test de temperatuur van het voedsel. Roer even voordat u het voedsel serveert. Let vooral op voordat u het voedsel aan babies, kinderen of ouderen geeft. De toegankelijke onderdelen kunnen warm worden tijdens het gebruik. Buiten het bereik van kleine kinderen houden.

De temperatuur van het bakje/schaal komt niet overeen met de temperatuur van het voedsel of de vloeistof. Controleer altijd de temperatuur van het voedsel of de vloeistof.

Blijf altijd op veilige afstand van de ovendeur staan wanneer u hem open doet, om verbranding door ontsnappende stoom of hitte te voorkomen.

Snijd gevulde gebakken etenswaren na het koken even open om de stoom te laten ontsnappen en verbrandingen te vermijden.

Let op kleine kinderen

WAARSCHUWING:

Laat kinderen de oven alleen zonder toezicht gebruiken als ze voldoende instructies hebben gekregen, zodat ze weten hoe de oven veilig gebruikt dient te worden en de gevaren begrijpen die gepaard gaan met het oneigenlijk gebruik ervan.

Dit toestel is niet bestemd voor gebruik door personen (kinderen inbegrepen) met verminderde lichamelijke, zintuiglijke of geestelijke vermogens, of met een gebrek aan ervaring en kennis, behalve als ze onder toezicht met het toestel gewerkt hebben



BELANGRIJKE VEILIGHEIDSMATREGELEN

of aanwijzingen met betrekking tot het gebruik van het toestel hebben gekregen van iemand die voor hun veiligheid verantwoordelijk is. Houd toezicht op kinderen, om er zeker van te zijn dat ze niet met het toestel spelen. Wanneer het toestel gebruikt wordt in de standen GRILL, CONVÉCTIE, ONMIDDELLIJKE en AUTOMATISCHE bediening (behalve AUTOMATISCH ONTDOOIEN). SNEL BEREIDEN en AUTOMATISCH BEREIDEN mogen kinderen de oven alleen onder toezicht van een volwassene gebruiken, vanwege de opgewekte temperatuur.

Let op dat kinderen niet aan de deur of oven gaan hangen. De oven is geen speelgoed.

Zorg dat uw kinderen ook van de veiligheidsmaatregelen op de hoogte zijn. Vertel wat wel en niet gebruikt kan worden en gevaarlijk is. Benadruk dat verpakking van bepaalde gerechten (bijvoorbeeld voor het knapperig maken van voedsel) zeer heet kan worden.

Overige waarschuwingen

Breng op geen enkele manier een verandering in de oven aan. Verplaats de oven niet terwijl deze werkt.

Deze oven is bedoeld voor het bereiden van voedsel bij u thuis en dient daarom alleen voor het koken van voedsel te worden gebruikt. Gebruik de oven niet voor commerciële doeleinden of in een laboratorium.

Voorkomen van problemen of beschadiging

Zet de oven nooit leeg aan, behalve wanneer dat in de gebruiksaanwijzing staat vermeld, zie pagina NL-8. U kunt daardoor de oven beschadigen.

Ter voorkomen van beschadiging van de draaitafel door oververhitting dient u bij gebruik van bruineringschalen of zelf-verwarmende materialen altijd een hittebestendig isolatiemateriaal zoals een porseleinen bord, onder de schaal of het materiaal te plaatsen. Stel nooit een langere tijd in dan de voor het gerecht voorgeschreven kooktijd.

Gebruik geen metalen voorwerpen. Mikrogolven reflecteren hier namelijk op waardoor vonken worden opgewekt. Plaats geen blikjes in de oven.

Gebruik alleen de voor deze oven ontworpen draaitafel.

Gebruik geen plastic schalen in de magnetron indien de oven nog heet is na gebruik van de **GRILL, CONVÉCTIEWARMTE, COMBINATIEFUNCTIE, ONMIDDELLIJK GEBRUIK** of **AUTOMATISCHE KOOK-PROGRAMMA'S**, bediening. Het plastic smelt anders. Gebruik tevens geen plastic tijdens een van de bovenstaande functies, tenzij de fabrikant vermeldt dat het plastic produkt hittebestendig is en met de magnetron kan worden gebruikt.

Plaats tijdens gebruik geen enkel voorwerp op de behuizing van de oven.

OPMERKING:

Raadpleeg een erkend electriciën indien u twijfels aangaande het aansluiten van de oven heeft.

Noch de fabrikant noch de handelaar zijn aansprakelijk voor schade aan de oven of persoonlijk letsel indien de oven niet op de voorgeschreven, juiste manier is aangesloten.

Kondens of vocht kan mogelijk op de ovenwanden of rondom de deur-afdichtings oppervlakte worden gevormd. Dit is normaal en duidt niet op een defect of het lekken van mikrogolven.



INSTALLATIE

1. Verwijder al het verpakkingsmateriaal uit de binnenkant van de oven. Verwijder de verpakkingsfolie, die zich tussen de deur en de oven bevindt. Verwijder alle beschermlaagjes en de sticker met alle ovenkenmerken ook van de buitenkant van de deur.

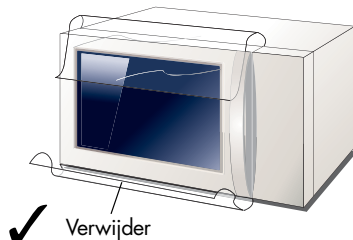

2. Controleer of de oven beschadigd is.
3. Plaats de oven op een vlak en waterpas oppervlak dat sterk genoeg is voor het gewicht van de oven plus zware etenswaren. Deze oven is ontworpen om op een aanrecht geplaatst of om ingebouwd te worden. Zet de

oven niet in een kast. Als de oven in een keukenkast wordt ingebouwd, zie "Brandgevaar voorkomen" op pagina NL-1.

4. Tijdens het koken kan de oven heet worden. Plaats de oven zodanig, dat deze tenminste 85 cm van het vloeroppervlak verwijderd is. Houd kinderen op een veilige afstand van de oven, zodat ze zich niet kunnen branden.

5. Zorg ervoor dat het netsnoer niet in contact kan komen met een scherp oppervlak of met een warmtebron zoals b.v. de ventilatie openingen aan de achterzijde.

6. Zorg voor een vrije ruimte van tenminste 19 cm boven de oven.

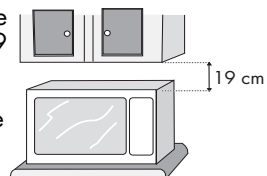

7. Steek de stekker van de oven in een standaard geaard stopcontact.

VOORDAT U DE OVEN VOOR HET EERST AANZET



Uw combimagnetron is standaard ingesteld op de spaarstand. Daarom verschijnt er niets op het display wanneer u het toestel voor de eerste keer aansluit op het stopcontact.

Bediening van de combimagnetron in de spaarstand:

1. Sluit de combimagnetron aan op het stopcontact. Er verschijnt niets op het display.
2. Open de ovendeur. Op het display verschijnt "KIES TAAL" in 6 talen.
3. Sluit de ovendeur.
4. Kies een taal (zie hieronder).
5. Verwarm de oven zonder voedsel erin (zie pagina NL-8).

OPMERKING:

U kunt nu ook de klok instellen, zie pagina NL-6 van de bedieningshandleiding. Wanneer u dit doet, dan wordt de spaarstand vanzelf uitgeschakeld.

BEREIDINGSTIPS:

Uw combimagnetron is voorzien van een informatiesysteem op het display, dat u stap voor stap instructies geeft over alle functies/toetsen van de combimagnetron. Telkens wanneer u een toets indrukt, geeft het display de instructies voor de volgende stap weer.

Als de combimagnetron in de spaarstand staat en u doet drie minuten of langer niets met de oven (bv. de ovendeur sluiten, op de **STOP**-toets drukken, of het gerecht is klaar), dan moet u eerst de ovendeur openen en sluiten, voordat u de oven weer kunt gebruiken

KIES EEN TAAL



NEDERLANDS

Druk op de TAAL -toets	TAAL
eenmaal	ENGLISH
tweemaal	DEUTSCH
driemaal	NEDERLANDS
viermaal	FRANCAIS
vijfmaal	ITALIAN
zesmaal	ESPANOL

De taal van de combimagnetron staat standaard ingesteld op Engels. Als u de taal wilt wijzigen, druk dan net zo vaak op de **TAAL**-toets totdat de gewenste taal verschijnt (zie tabel hiernaast). Druk vervolgens op de toets **START** /+ 1 min.

Bijvoorbeeld:

U wilt **Italiaans** kiezen.

1. Kies de gewenste taal.

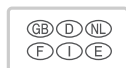

x5



x1



Controleer het display.

OPMERKING:

De geselecteerde taal blijft in het geheugen staan, ook wanneer de stroomtoevoer wordt onderbroken.



ENERGIE SPAARSTAND

Uw combimagnetron heeft twee werkingsstanden: de spaarstand en de klokstand. Het verschil hiertussen is dat het digitale display in de spaarstand niets weergeeft wanneer u de magnetron niet gebruikt, terwijl het in de klokstand de tijd weergeeft.

Als de combimagnetron in de spaarstand staat en er gebeurt drie minuten of langer niets met de oven (bv. de ovendeur gesloten, op de **STOP**-toets gedrukt, gerecht klaar), dan moet u eerst de ovendeur openen en sluiten, voordat u weer iets met de oven kunt doen.

Wanneer u de klok instelt, dan wordt de spaarstand automatisch uitgeschakeld.

Om de spaarstand te gebruiken, volgt u de onderstaande instructies.

Bijvoorbeeld:

Om de energiespaarstand te starten (de huidige tijd is 23:35):

1. Controleer of de correcte tijd op de display wordt weergegeven. Druk op de toets **INFO/KLOK**.
2. Druk 1 keer op de **1 MIN**-toets en controleer of "0" op het display.
3. Druk op de **START**  / **+1 min** -toets. De stroom wordt uitgeschakeld en het display is leeg.



x2



x1



x1



GEBRUIK VAN DE STOP-TOETS

Gebruik de **STOP**-toets om:

1. Een fout tijdens het programmeren ongedaan te maken.
2. De oven tijdens het koken tijdelijk te stoppen.
3. Wilt u een programma tijdens het koken annuleren, dan dient u de toets tweemaal in te drukken.

STOP

DE KLOK INSTELLEN



Er zijn twee instellingsstanden; de 12-uursklok en de 24-uursklok.

- 1.** Om de 12-uursklok in te stellen, drukt u tweemaal op de **INFO/KLOK**-toets.



x2

- 2.** Om de 24-uursklok in te stellen, drukt u driemaal op de **INFO/KLOK**-toets.



x3

Bijvoorbeeld:

De 24-uursklok instellen op 23:35:

- 1.** Kies de 24-uursklok door driemaal op de **INFO/KLOK**-toets te drukken.



x3



x2



x3



x1

- 4.** Stel de minuten in. Druk de **TIJD**-toetsen in tot het juiste aantal minuten wordt weergegeven.



x3



x5



- 5.** Druk op de **INFO/KLOK**-toets om de klok in te schakelen.



x1



Controleer het display.

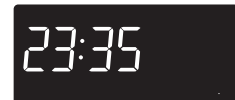

OPMERKING:

- Druk op de **STOP**-toets als u tijdens het programmeren een fout maakt.
- Als de oven op de kook- of op de minuutklokstand staat en u wilt weten hoe laat het is, dan drukt u op de **INFO/KLOK**-toets. Zolang u de toets ingedrukt houdt, ziet u hoe laat het is.
- Indien de stroomtoevoer naar de oven wordt onderbroken wanneer de stekker opnieuw in het stopcontact wordt gestoken, de deur openen en sluiten; de display vertoont "SPAARSTAND STEL KLOK IN OM SPAARSTAND TE VERLATEN". Indien dit gebeurt wanneer de oven in werking is,

gaat de programmering verloren. De tijdstelling verdwijnt ook.

- Als u de klok opnieuw wilt instellen, volgt u nogmaals het bovenstaande voorbeeld.
- Als u de klok niet instelt, drukt u eenmaal op de **STOP**-toets. ".0" verschijnt op het display. Wanneer de oven klaar is met koken, zal ".0" opnieuw op het display verschijnen, in plaats van het uur van de dag.
- Indien u de klok instelt, werkt de energiespaarstand niet.

NEDERLANDS

HET VERMOGEN VAN DE MAGNETRON



Uw magnetron heeft 5 vermogensstanden. Voor de selectie van het gewenste vermogen volgt u de aanwijzingen in het kookboek.

900 WATT = 100 % vermogen
630 WATT = 70 % vermogen
450 WATT = 50 % vermogen

270 WATT = 30 % vermogen
90 WATT = 10 % vermogen

Instellen van vermogensstand:

- Voer de gewenste kooktijd in door op de **TIJD**-toetsen te drukken.
- Om een niveau in te stellen, drukt u op de **MAGNETRON VERMOGENNIVEAU**-toets tot het gewenste niveau wordt weergegeven. Wanneer de **MAGNETRON VERMOGENNIVEAU**-toets eenmaal wordt ingedrukt, verschijnt er, 900 W (100 %) op het display. Als u het gewenste niveau mist, moet u de **MAGNETRON VERMOGENNIVEAU**-toets blijven indrukken totdat u nogmaals het juiste niveau bereikt.

OPMERKING: 900 W (100 %) wordt automatisch ingesteld indien er geen bepaald vermogen wordt gekozen.

NL-6



KOKEN MET DE MAGNETRON

Uw oven kan voor maximaal 99 minuten en 90 seconden (99.90) worden geprogrammeerd.

Bijvoorbeeld:

Stel dat u soep wilt opwarmen voor 2 minuten en 30 seconden op 630 W.

1. Stel de gewenste kooktijd in door op de **TIJD**-toetsen te drukken.
2. Voer 630 W vermogen in door tweemaal op de **MAGNETRON VERMOGENNIVEAU**-toets te drukken.
3. Druk op de **START**  / **+1 min** -toets om met koken te beginnen.

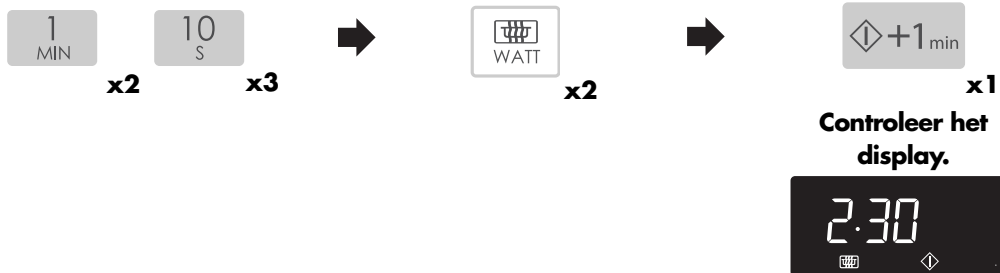

OPMERKINGEN:

1. Als de deur tijdens het kookproces wordt geopend, zal automatisch de kooktijd op het digitale display stoppen. De kooktijd begint weer af te tellen zodra de deur gesloten en de **START**  / **+1 min** -toets ingedrukt wordt.
2. Als u wilt weten wat de kookstand is, drukt u op de **MAGNETRON VERMOGENNIVEAU**-toets.

Zolang u de **MAGNETRON VERMOGENNIVEAU**-toets ingedrukt houdt, zal de kookstand weergegeven worden.













OPMERKING VOOR HET OPWARMEN VAN KANT-EN-KLARE MAALTIJDEN:

Zet de kant-en-klare maaltijd in een hittebestendige schaal op het lage rek.



KOKEN MET DE GRILL

Uw oven heeft 2 grill verwarmingselementen. Stel eerst de tijd in en selecteer hierna de gewenste grillstand door op de toets **GRILL** te drukken zoals hieronder weergegeven.

Instelling	Druk op de toets GRILL	Verwarmingselement grill in gebruik
GRILL 1 	1  2  3  x1	Boven grill
GRILL 2 	1  2  3  x2	Onder grill
GRILL 3 	1  2  3  x3	Boven- met onder grill samen

KOKEN MET DE GRILL



Bijvoorbeeld:

Stel dat u 5 minuten lang wilt koken en alleen maar het bovenste rooster wilt gebruiken.

1. Voer de gewenste kooktijd in door de **TIJD**-toetsen in te drukken.
2. Selecteer de GRILL door 1 keer op de **GRILL**-toets te drukken.
3. Druk op de **START** / **+1 min** -toets om met koken te beginnen.

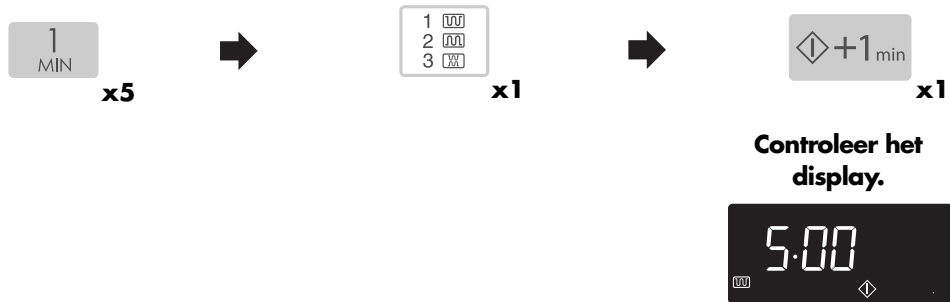

1. U wordt aangeraden om tijdens het grillen de hoge of lage rekken te gebruiken.
2. Het kan zijn dat u, wanneer u voor het eerst de grill gebruikt, een beetje rook en een brandlucht waarneemt. Dit is normaal en betekent niet dat uw oven defect is. Zie 'Leeg opwarmen' op de vorige pagina.
3. Na het koken kan het display "KOELT NU AF" weergeven.

WAARSCHUWING: De deur, de behuizing, de ovenruimte, de toebehoren, de schotels en vooral de grill worden tijdens de bediening erg heet. Gebruik altijd dikke ovenhandschoenen om verbranding te voorkomen.

NEDERLANDS

DE OVEN LEEG OPWARMEN



Als u voor het eerst de boven- en/of koken, de dubbele functie of de convectiewarmte gebruikt, kan het zijn dat u rook of een brandgeur waarneemt, maar dit betekent niet dat de oven defect is. Laat de oven 20 minuten lang leeg aan staan, met de bovenste en onderste grill aan, voordat u de oven voor het eerst met etenswaren gebruikt.

BELANGRIJK: Gedurende deze werking zult u rook en geur waarnemen. Doe daarom de ramen open of zorg ervoor dat de kamer geventileerd is.

1. Stel de opwarmtijd in. (20 Min).
2. Druk driemaal op de toets **GRILLSTAND**.
3. Druk eenmaal op de **START** / **+1 min**-toets om met verwarmen te beginnen.
4. De oven begint af te tellen. Open na afloop de deur om de ovenruimte te laten afkoelen.



WAARSCHUWING: De deur, de buitenkant en de binnenkant van de oven zullen heel warm worden. Pas op dat u zich niet verbrandt wanneer de oven aan het afkoelen is.



KOKEN MET CONVECTIEWARMTE

Deze magnetronoven heeft 10 voorgeprogrammeerde oveninstellingen die gebruik maken van een combinatie van de bovenste en onderste grill.

Druk op de toets CONVECTIEWARMTE	1	2	3	4	5	6	7	8	9	10
Oventemperatuur (° C)	250	230	220	200	180	160	130	100	70	40

Voorbeeld 1: Koken met voorverwarming

Stel dat u de oven tot 180° C wilt voorverwarmen en 20 minuten op 180° C wilt koken.

1. Voer de gewenste voorverwarmings temperatuur in door vijfmaal op de **CONVECTIEWARMTE**-toets te drukken. Op het display staat 180° C.

2. Druk op de **START**  / **+1 min** -toets om met voorverwarmen te beginnen.

Wanneer de ingestelde voorverwarmingstemperatuur is bereikt, zult u een geluidssignaal horen. Op het display staat 180° C. Open de deur en plaats het voedsel in de oven. Sluit de deur.



x5



x1



3. Voer de gewenste kooktijd in door de **TIJD**-toetsen in te drukken.

4. Druk op de **START**  / **+1 min**-toets om met koken te beginnen.

Controleer het display.



10
MIN

x2



 +1 min

x1

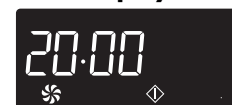

OPMERKINGEN:

- Als u na het voorverwarmen op een andere temperatuur wilt koken, druk dan op de **CONVECTIEWARMTE**-toets totdat de gewenste instelling op het display wordt weergegeven. Om de temperatuur in het bovenstaande voorbeeld te veranderen, drukt u op de **CONVECTIEWARMTE**-toets nadat u de kooktijd heeft ingesteld.
- Wanneer de ingestelde voorverwarmingstemperatuur is bereikt, zal deze temperatuur 30 minuten lang worden aangehouden. Na 30 minuten zal het display veranderen naar het uur van de dag, als de klok is ingesteld. Het gekozen CONVECTIEWARMTE-programma zal worden geannuleerd.
- Na het koken koelt de oven automatisch af en geeft het display het volgende weer "KOELT NU AF".

KOKEN MET CONVECTIEWARMTE



Voorbeeld 2: Koken zonder voorverwarmen

Stel dat u 20 minuten lang op 250° C wilt koken.

1. Voer de gewenste kooktijd in door de **TIJD**-toetsen in te drukken.
2. Voer de 250° C temperatuur in door eenmaal op de **CONVECTIEWARMTE**-toets te drukken.
3. Druk op de **START**  / **+1 min**-toets om met koken te beginnen.

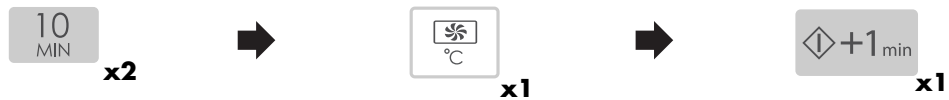

Controleer het display.



OPMERKINGEN:







1. Na het koken koelt de oven automatisch af en geeft het display het volgende weer "KOELT NU AF".
2. Om de convectietemperatuur te veranderen drukt u op de **CONVECTIEWARMTE**-toets totdat de gewenste temperatuur op het display wordt weergegeven.
3. De gemeten temperatuur in de convectie stand kan van de aangegeven temperatuur op het display verschillen. Dat wordt veroorzaakt door het uit en aanschakelen van de grill elementen die de convectie temperatuur regelen. Dit zal het kook resultaat niet beïnvloeden, zolang de aanwijzingen in de gebruiksaanwijzing en het kookboek juist worden opgevolgd.

WAARSCHUWING: De deur, de behuizing, de ovenruimte, de toebehoren, de schotels en vooral de grill worden tijdens de bediening erg heet. Gebruik altijd dikke ovenhandschoenen om verbranding te voorkomen.



COMBINATIE-KOKEN

Uw oven heeft 3 **GECOMBINEERDE** kookfuncties, die de convectiewarmte en de warmte van de bovenste of onderste grill combineren met het vermogen van de magnetron. Draai voor het kiezen van de **GECOMBINEERDE** kookfunctie. Zet voor de **TWEEVOUDIGE** kookstand de toets **COMBI-KOKEN** in de gewenste stand.

Position	druk op de toets COMBI-KOKEN	Vermogen	Kookmethode
Combinatie 1 	 x1	270 W	Convectie 250° C
Combinatie 2 	 x2	270 W	Boven grill
Combinatie 3 	 x3	270 W	Onderste grill

OPMERKING: De energiestanden kunnen verschillen:

COMBINATIE 1: De oventemperatuur kan in tien stappen van 40° C naar 250° C verhoogd worden. Het vermogen van de magnetron kan in drie stappen van 90 W naar 450 W verhoogd worden.

COMBINATIE 2 & 3: Het vermogen van de magnetron kan in vijf stappen van 90 W naar 900 W worden verhoogd.

Voorbeeld 1:

Stel dat u 20 minuten lang met COMBINATIE 1, 90 W magnetron vermogen en 200° C Convectiewarmte.

- Voer de gewenste kooktijd in door op de TIJD toetsen te drukken.
- Selecteer de kookmodus door eenmaal op de toets COMBIKOKEN te drukken.
- Voer 90 W magnetron vermogen in door tweemaal op de **MAGNETRON VERMOGEN-NIVEAU**-toets te drukken.

10
MIN
x2





x1



WATT
x1



- Voer de gewenste bereidingstemperatuur in door driemaal te drukken op de **CONVECTIEWARMTE**-toets (200°C).

°C
x3



- Druk op de **START**  / **+1 min**-toets om met koken te beginnen.

 +1 min
x1



Controleer het display.

20:00
  

COMBINATIE-KOKEN



Voorbeeld 2:

Stel dat u 20 minuten lang met COMBINATIE 2, 90 W magnetronvermogen en de BOVENSTE GRILL.

1. Voer de gewenste kooktijd in door op de TIJD toetsen te drukken.
2. Selecteer kookmodus door tweemaal op de test COMBIKOKEN te drukken.
3. Druk eenmaal op de **MAGNETRONVERMOGENS NIVEAU**-toets voor 90 W magnetronvermogen.

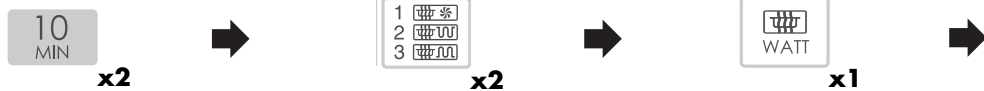

4. Druk op de **START** / **+1 min**-toets om met koken te beginnen.



Controleer het display.



Voorbeeld 3:

Stel dat u 20 minuten lang met COMBINATIE 3, 90 W magnetronvermogen en de ONDERSTE GRILL.

1. Voer de gewenste kooktijd in door op de TIJD toetsen te drukken.
2. Selecteer kookmodus door 3 keer op de test COMBIKOKEN te drukken.
3. Druk eenmaal op de **MAGNETRONVERMOGENS NIVEAU**-toets voor 90 W magnetronvermogen.



4. Druk op de **START** / **+1 min**-toets om met koken te beginnen.



Controleer het display.



WAARSCHUWING:

De deur, de behuizing, de ovenruimte, de toebehoren, de schotels en vooral de grill worden tijdens de bediening erg heet. Gebruik altijd dikke ovenhandschoenen om verbranding te voorkomen.

OPMERKINGEN:

1. Na het koken koelt de oven automatisch af en geeft het display het volgende weer "KOELT NU AF".
2. De gemeten temperatuur in de convectie stand kan van de aangegeven temperatuur op het display verschillen. Dat wordt veroorzaakt door het uit en aanschakelen van de grill elementen die de convectie temperatuur regelen. Dit zal het kook resultaat niet beïnvloeden, zolang de aanwijzingen in de gebruiksaanwijzing en het kookboek juist worden opgevolgd.



ANDERE GEMAKKELIJKE FUNCTIES

1. MULTISTADIA KOKEN

Met deze functie kunt u met maximaal 4 handmatige kookprogramma's werken. Voor de standen **GRILL**, **CONVECTIE** en **TWEEVOUDIG BEREIDEN** kunt u maximaal 2 stadia programmeren in een enkele volgorde-instelling.

Voorbeeld:

U wilt het volgende : 2 minuten en 30 seconden op 630 W magnetronvermogen (stadium 1)
5 minuten met alleen de bovengrill (stadium 2)

STADIUM 1

1. Voer de gewenste kooktijd in door de **TIJD**-toetsen in te drukken.
2. Kies de kookstand door tweemaal op de **MAGNETRONVERMOGENSNIVEAU**-toets te drukken.

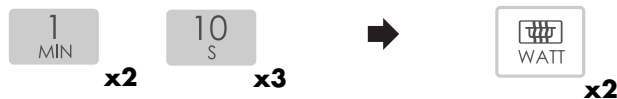

STADIUM 2

3. Voer de gewenste tijd in door de **TIJD**-toetsen in te drukken.
4. Kies de kookstand door eenmaal op de toets **GRILLSTAND** te drukken.
5. Druk eenmaal op de **START** \diamond / **+1 MIN**-toets om met koken te beginnen.



(De oven werkt gedurende 2 minuten en 30 seconden bij 630 W magnetronvermogen, en daarna gedurende 5 minuten met alleen de bovengrill).

2. MINUUT PLUS FUNCTIE

Met de **START** \diamond / **+1 MIN**-toets kunt u de twee volgende functies uitvoeren:

a. Direct met koken beginnen.

U kunt meteen 1 minuut lang met de magnetronoven op stand 900 W koken door op de **START** \diamond / **+1 MIN**-toets te drukken.



OPMERKING:

Om ervoor te zorgen dat kinderen niet per ongeluk de oven aanzetten, kan de **START** \diamond / **+1 MIN**-toets alleen binnen 3 minuut na de vorige handeling worden gebruikt, zoals de deur dicht doen of op de **STOP**-toets drukken.

b. De kooktijd verlengen.

U kunt de kooktijd tijdens het handmatig koken steeds met 1 minuut verlengen door op de knop te drukken terwijl de oven in werking is.

ANDERE GEMAKKELIJKE FUNCTIES



3. MINDER / MEER-toetsen.

Met de **MINDER** (▼) en **MEER** (▲)-toetsen kunnen de geprogrammeerde tijden gemakkelijk worden verlengd of verkort (als het vlees meer of minder gaar moet zijn).

a) De ingestelde tijd veranderen.

Bijvoorbeeld:

Kook 0,4 kg Gegrilde spiezen met de **AUTOMATISCH KOKEN**-toets en de **MEER** (▲)-toets.

1. Kies het gewenste resultaat (goed gaar) door eenmaal op de **MEER** (▲)-toets te drukken.
2. Voer de gegrilde spiezen in door tweemaal op de **AUTOMATISCH KOKEN**-toets te drukken.
3. De oven starten de koken automatisch naar 2 seconden.



x1



x3



Controleer het display.



OPMERKINGEN:

Raak dezelfde knop nogmaals aan om de stand van de **MEER** of **MINDER**-toets te annuleren.

Om van **MEER** naar **MINDER** te veranderen, gewoon op de **MINDER** (▼)-toets drukken.

Om van **MINDER** naar **MEER** te veranderen, gewoon op de **MEER** (▲)-toets drukken.

b) De kooktijd tijdens het koken veranderen.

Door op de **MEER** (▼) of **MINDER** (▲)-toets te drukken wordt de kooktijd respectievelijk 1 minuut langer of korter.

OPMERKING:

U kunt deze functie uitsluitend bij handmatig bereiden gebruiken.



ANDERE GEMAKKELIJKE FUNCTIES

4. DE INSTELLINGEN CONTROLEREN TERWIJL DE OVEN AAN STAAT

U kunt het energieniveau, het uur van de dag en de oventemperaturen (tijdens het voorverwarmen) controleren.

HET VERMOGEN CONTROLEREN:

Als u het ingestelde vermogen tijdens het koken wilt controleren, drukt u op de **MAGNETRON VERMOGENNIVEAU**-toets. De oven blijft aftellen, ook al staat het ingestelde vermogen op het display weergegeven.



Zo lang u de toets ingedrukt houdt, zal de kookstand weergegeven worden.

DE CONVECTIETEMPERATUUR CONTROLEREN:

Als u de convectietemperatuur tijdens het koken wilt controleren, druk dan op de **CONVECTIEWARMTE**-toets. Wanneer de oven wordt voorverwarmd, kunt u de huidige oventemperatuur controleren.



Zo lang u de toets ingedrukt houdt, zal de convectietemperatuur in °C worden weergegeven.

5. INFORMATIONSTaste

Elke toets verschaft bruikbare informatie. Wilt u deze informatie lezen, druk dan op de **INFO/KLOK**-toets voordat u de gewenste toets indrukt.

Bijvoorbeeld:

Stel u wilt informatie krijgen over AUTOMATISCH KOKEN menu, gegrilleerde kip:

1. Kies de **INFO/KLOK**-toets functie.
2. Druk eenmaal op de toets **GEBRADEN KIP**.



x1



x1



Controleer het display.



OPMERKING:

1. De informatie zal tweemaal worden herhaald, en daarna geeft het display aan hoe laat het is.
2. Wilt u de informatie annuleren, dan drukt u op de **STOP**-toets.

ONMIDDELIJKE WERKING (EXPRES-PIZZA / FUN-MENU'S / AUTOMATISCH KOKEN)



Deze automatische functies bepalen de juiste kookstand en -tijd voor de beste resultaten. U kunt kiezen uit 1 EXPRES-PIZZA, 5 FUN MENU'S en 5 AUTOMATISCHE KOOK-menu's.

Vooraf de functie **EXPRES-PIZZA** bereidt bevroren pizza's automatisch en erg snel.

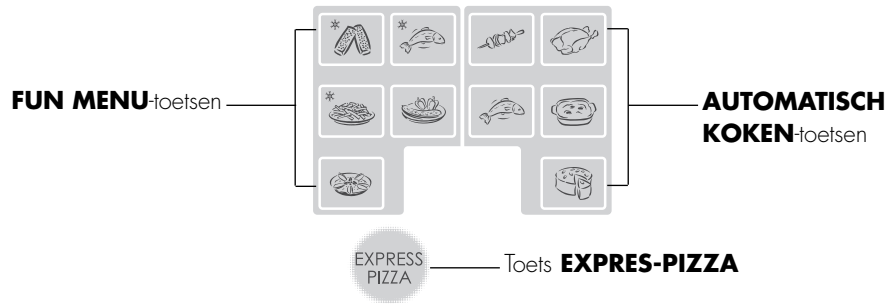

In de volgende stappen krijgt u bijkomende informatie over het gebruik van deze kenmerken:

1. Om onbedoeld gebruik van de oven te voorkomen, kan elke toets alleen worden ingedrukt binnen de 3 minuten na afloop van de bereiding, door de ovendeur te sluiten of door de **STOP**-toets in te drukken.
2. Het gewicht van het voedsel wordt ingevoerd door de juiste voedseltoets verschillende keren in te drukken tot het gewenste gewicht wordt weergegeven (behalve voor FUN MENU'S, "Vegetarisch voedsel" en "Desserten"). Voer alleen het gewicht van het voedsel in. Tel het gewicht van de schaal er niet bij. Voor voedsel dat meer of minder weegt dan de in de kooktabel opgegeven gewichten, gebruikt u de PIZZA-functie (voor EXPRES-PIZZA, zie pagina's NL-19-20) of de handbediening.
3. De geprogrammeerde kooktijd is een gemiddelde tijd. Als u de kooktijd wilt wijzigen, gebruik dan de **MINDER** (▼) of **MEER** (▲)-toetsen voor u elke toets indrukt (zie bladzijde NL-14). Als u voor de EXPRES-PIZZA-functie het beste pizzaresultaat wilt, gebruik dan de PIZZA-functie (P-1 diepgevroren pizza), zie pagina's NL-19-20.
4. De **START**-toets moet niet worden ingedrukt aangezien de oven automatisch zal starten nadat het gewicht is ingevoerd.

Wanneer er iets gedaan moet worden (bijv. voedsel omkeren) stopt de oven, u hoort een signaal en het display geeft de vereiste handeling weer. Om door te gaan met koken, drukt u op de **START** ◊ /+1 min-toets.

OPMERKING:

De eindtemperatuur van het product varieert en is afhankelijk van de begintemperatuur (gekoeld of op kamertemperatuur). Controleer of het voedsel na de bereiding heet genoeg is. Indien nodig kunt u de bereidingstijd handmatig verlengen.

WAARSCHUWING: De deur, de behuizing, de ovenruimte, de toebehoren, de schotels en vooral de grill worden tijdens de bediening erg heet. Gebruik altijd dikke ovenhandschoenen om verbranding te voorkomen.

Voorbeeld: Om een diepgevroren pizza van 0,3 kg te breiden, gebruikt u de **EXPRES-PIZZA**-toets.

1. Druk 1 maal op de **EXPRES PIZZA** toets om het gewenste menu en gewicht te selecteren.



De oven starten de koken automatisch naar 2 seconden.

NL-16



EXPRESS PIZZA-TABEL

TOETS	MENU	GEWICHT	METHODE
	Express Diepvries Pizza "Steenoven-pizza" (dunne bodem, voorgebakken)	0,30/0,35/0,40 kg (50 g) (Begintemp. -18° C) Direct op de draaitafel	<ul style="list-style-type: none"> • Verwijder de diepvries pizza uit hun verpakking en plaats op de draaitafel. • Na het koken, plaats op een plaat voor het dienen.







FUN MENUS-TABEL

TOETS	MENU	GEWICHT	METHODE
	Diepvries Stokbrood e.g. Stokbrood met Pizzavulling	0,15 - 0,50 kg (50 g) (Begintemp. -18° C) Direct op de draaitafel	<ul style="list-style-type: none"> • Het stokbrood uit de verpakking halen en op de draaitafel plaatsen. • Plaats na het bereiden, op een schaal om op te dienen.
	Vissticks	0,20 - 0,50 kg (50 g) (Begintemp. -18° C) Direct op de draaitafel	<ul style="list-style-type: none"> • Verwijder de diepvries vissticks uit de verpakking en plaats ze op de draaitafel. • Plaats na het bereiden, op een schaal om op te dienen.
	Patat frites (aanbevolen voor conventionele ovens) e.g Standard en dicke sorte	0,20 - 0,40 kg (50 g) (Begintemp. -18° C) Direct op de draaitafel	<ul style="list-style-type: none"> • Haal de diepvries patates frites uit de verpakking en leg ze op de draaitafel in één laag. • Als u dikke patates frites kookt, druk dan op de MEER (▲)-toets. • Plaats na het bereiden, op een schaal om op te dienen
	Vegetarisch Gerecht	(Begintemp. 20° C) Gratineerschotel Laag Rek	<ul style="list-style-type: none"> • Voor vegetarische recepten, zie pagina NL-22.
	Desserts e.g. Kruidel-taart	(Begintemp. 20° C) Gratineerschotel Laag Rek	<ul style="list-style-type: none"> • Voor Dessert recept, zie pagina NL-22.

AUTOMATISCHE KOOK-TABEL



TOETS	MENU	GEWICHT	METHODE
	Gegrilde spiezen Zie recepten op de pagina NL-42.	0,2 - 0,8 kg (100 g) (Begintemp. 5° C) Hoog rek	<ul style="list-style-type: none"> Bereid de vleespennen. Plaats de vleespennen op het hoge rek. Wanneer u het belsignaal hoort, draait u de pennen om. Plaats na het bereiden, op een schaal om op te dienen.
	Gebraden kip Ingrediënten voor 1,2 kg gebraden kip: Zout en peper, 1 thee paprikapoeder 2 eetl olie	0,9 - 1,8 kg (100 g) (Begintemp. 5° C) Laag rek	<ul style="list-style-type: none"> Vermeng de ingrediënten en smeer het mengsel over de kip. Prik het vel van de kip een aantal keren door met een vork. Plaats de kip op het lage rek met de borstzijde naar beneden. Wanneer u het geluidssignaal hoort, draait u de etenswaren om. Laat na het koken de taart ca. 3 minuten lang in de oven staan, plaats op een schaal om op te dienen.
	Gegratineerde Visfilet	0,6 - 1,2 kg* (100 g) (Begintemp. vis 5° C) Gratineerschotel Laag rek	<ul style="list-style-type: none"> Voor Gegratineerde Visfilet recepten, zie pagina NL-23. * Totaalgewicht van alle ingrediënten.
	Gratin Zie recepten op de pagina NL-46.	0,5 - 1,5 kg* (100 g) (Begintemp. 20° C) Gratineerschotel Laag rek	<ul style="list-style-type: none"> Bereid de gratin. Plaats de gratin op het lage rek. Laat na het koken de taart ca. 5 minuten lang staan, gewikkeld in aluminiumfolie. * Totaalgewicht van alle ingrediënten.
	Taart Zie recepten op de pagina NL-51.	0,5 - 1,5 kg* (100 g) (Begintemp. 20° C) Cakevorm Laag rek Saucer	<ul style="list-style-type: none"> Bereid de taart. Zet de taartvorm op het lagere rek en zet een schaal tussen het lagere rek en de vorm. Laat na het koken de taart ca. 10 minuten lang staan. * Totaalgewicht van alle ingrediënten.



AUTOMATISCHE KOOKFUNCTIE (PIZZA/AUTO ONTDOOI)

Deze automatische functies zijn ontworpen om de juiste ovenfunctie en bereidingstijd te selecteren voor de beste resultaten. U kunt kiezen uit: 3 PIZZA en 5 AUTO ONTDOOIEN menu's.

PIZZA-toets

AUTO ONTDOOI-toets

PIZZA



WAARSCHUWING: Voor PIZZA:

De deur, de behuizing, de ovenruimte, de toebehoren, de schotels en vooral de grill worden tijdens de bediening erg heet. Gebruik altijd dikke ovenhandschoenen om verbranding te voorkomen.

Hierna krijgt u bijkomende informatie over het gebruik van deze kenmerken:

1. De menu's kunnen worden geactiveerd door de **PIZZA**-, of **AUTOMATISCH ONTDOOIEN**-toets in te drukken totdat het gewenste menu op het display verschijnt.
2. Het gewicht van het voedsel kan ingesteld worden aan de **GEWICHT**-toetsen tot het gewenste gewicht wordt weergegeven. Voer alleen het gewicht van het voedsel in. Tel het gewicht van de schaal er niet bij. Stel alleen het gewicht van de etenswaren in. Reken er niet het gewicht van de schaal bij. Voor etenswaren die meer of minder wegen dan de gewichten/hoeveelheden die in de kooktabel staan, dient u de oven met de hand in te stellen.

OPMERKINGEN:

Als de **MIN** (-) **GEWICHT**-toets wordt ingedrukt begint het display telkens als de toets wordt ingedrukt af te tellen vanaf het hoogste gewicht. Als de **PLUS** (+) **GEWICHT**-toets wordt ingedrukt begint het display telkens als de toets wordt ingedrukt op te tellen vanaf het laagste gewicht.

3. Zet de oven aan door op de **START** \diamond / + 1 min-toets te drukken.
4. De geprogrammeerde kooktijden zijn gemiddelde tijden. Als u vooraf de in automatische bediening voorgeprogrammeerde kooktijden wilt veranderen, gebruikt u de **MINDER** (\blacktriangledown) of **MEER** (\blacktriangle) toetsen. (Zie pagina NL-14.) Voor de beste resultaten volgt u de instructies in de kooktabel, pagina's NL-20-21.

Indien er actie moet worden ondernomen (zoals het omkeren van het eten), stopt de oven en klinkt er een geluidssignaal; het display geeft aan wat u moet doen. Om met koken door te gaan, drukt u op de **START** \diamond / + 1 min-toets.

De eindtemperatuur van het product is afhankelijk van de begintemperatuur (gekoeld of op kamertemperatuur). Controleer of het voedsel na de bereiding heet genoeg is. Indien nodig kunt u de bereidingstijd handmatig verlengen.

Voorbeeld:

1.



PIZZA-toets

2.



GEWICHT-draaiknop

3.



START \diamond / + 1 min -toets

4.



MINDER/MEER-toets

AUTOMATISCHE KOOKFUNCTIE (PIZZA/AUTO ONTDOOI)



De **PIZZA**- en **AUTOMATISCH ONTDOOIEN**-toetsen kunnen worden gebruikt om voedsel snel en gemakkelijk te bereiden.

Voorbeeld: Stel dat u een diepgevroren pizza van 0,40 kg met de **PIZZA**-toets wilt bereiden.



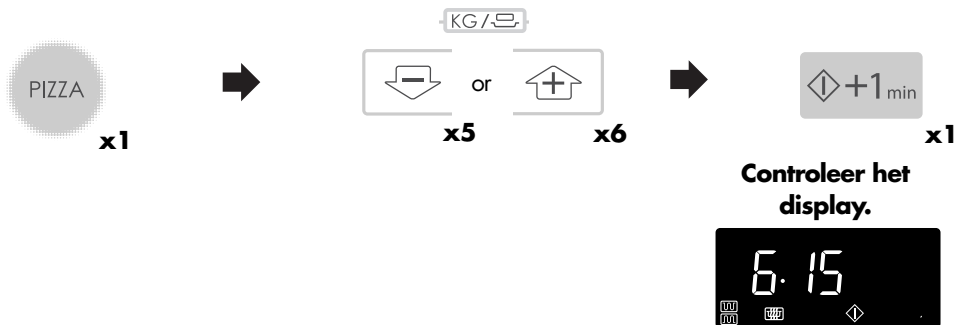



1. Kies het PIZZA-menu door eenmaal op de **PIZZA**-toets te drukken.
2. Voer het gewicht met de **GEWICHT**-toetsen in tot het gewenste gewicht wordt weergegeven.
3. Druk op de **START**  / **+1 min**-toets om met koken te beginnen.



PIZZA-TABEL



NEDERLANDS

TOETS	MENU	GEWICHT	METHODE
 x1	P-1 Pizza  Diepvries Pizza "Steenoven-pizza" (dunne bodem, voorgebakken)	0,15 - 0,60 kg (50 g) (Begintemp. -18° C) Direct op de draaitafel	<ul style="list-style-type: none"> • Verwijder de pizza uit de verpakking en plaats op de draaitafel. Wanneer u dikke pizza's kookt, drukt u op de MEER (▲) -toets. • Plaats de Pizza na het bereiden, op een schaal om op te dienen.
 x2	P-2 Pizza  Gekoelde Pizza	0,15 - 0,45 kg (50 g) (Begintemp. 5° C) Direct op de draaitafel	<ul style="list-style-type: none"> • Verwijder uit de verpakking en plaats op de draaitafel. • Plaats de Pizza na het bereiden, op een schaal om op te dienen.
 x3	P-3 Pizza  Verse Pizza e.g. Zelfgemaakte Pizza	0,7 - 1,0 kg (100 g) (Begintemp. 20° C) Direct op de draaitafel	<ul style="list-style-type: none"> • Maak de pizza volgens de onderstaande recepten. • Plaats direct op de draaitafel. • Plaats de Pizza na het bereiden, op een schaal om op te dienen

RECEPT VOOR PIZZA

Ingrediënten:











300 g Approx.	Kant-en-klaar deeg (Pizzamix of roldeeg)
200 g Approx.	Tomaten in blik
150 g	Vulling naar keus (bijv. maïs, ham, salami, ananas)
50 g	Geraspte kaas Basilicum, oregano, tijm, zout, peper

Bereiding:

1. Bereid het deeg volgens de aanwijzingen op de verpakking. Rol het deeg uit tot het net zo groot is als de draaitafel.
2. Vet de draaitafel met een dun laagje margarine in en leg de pizzabodem erop.
3. Laat de tomaten afdruppen en snij ze in stukjes. Roer de kruiden door de tomaten en verspreid de saus over het deeg. Plaats alle andere ingrediënten bovenop de pizza en strooi er als laatste de kaas overheen.
4. Kook met **P-3 Pizza** "Verse Pizza".



AUTOMATISCHE ONTDOOI-TABEL

TOETS	MENU	GEWICHT	METHODE
 x1	AD-1 Ontdooien Steak, runder- of varkenslapjes 	0,2 - 1,0 kg (100 g) (Begintemp. -18° C) (Zie de opmerking hieronder) Bord	<ul style="list-style-type: none"> Leg het voedsel op een bord in het midden van de draaitafel. Zodra u het geluidssignaal hoort en de oven stopt, draait u het voedsel om en haalt u het anders neer en haalt het uit elkaar. Dek dunne delen en warme plekken af met aluminium folie. Wikkel het voedsel na het ontdooien in aluminiumfolie en laat 10-20 minuten lang rusten, totdat het helemaal ontdooid is.
 x2	AD-2 Ontdooien Gehakt 	0,2 - 1,0 kg (100 g) (Begintemp. -18° C) (Zie de opmerking hieronder) Bord	<ul style="list-style-type: none"> Leg het blok gehakt op een bord in het midden van het draaiplateau. Wanneer de magnetron stopt en het geluidssignaal klinkt, moet het gehakt omgedraaid worden. Verwijder wanneer mogelijk de reeds ontdooidde delen. Na het ontdooien, met aluminiumfolie bedekken en 5 - 10 minuten laten staan, totdat het helemaal ontdooid is.
 x3	AD-3 Ontdooien Gevogelte 	0,9 - 2,0 kg (100 g) (Begintemp. -18° C) (Zie de opmerking hieronder) Bord	<ul style="list-style-type: none"> Plaats een bord ondersteboven op de draaitafel en leg het gevogelte met de borstkant naar beneden bovenop het bord. Zodra u het geluidssignaal hoort en de oven stopt, draait u het vlees om. Dek dunne delen en warme plekken af met aluminium folie. Na het ontdooien met koud water spoelen, dan met aluminiumfolie bedekken en 30 - 60 minuten laten staan, totdat het helemaal ontdooid is. Spoel tenslotte het gevogelte onder de kraan af.
 x4	AD-4 Ontdooien Cake 	0,1 - 1,4 kg (100 g) (Begintemp. -18° C) Vlakken schaal	<ul style="list-style-type: none"> Verwijder alle verpakking van de cake. De cake op een vlakke schaal leggen, midden in het draaiplateau. Na het ontdooien de cake in gelijke stukken snijden; enige ruimte tussen de stukken laten en 15-70 minuten laten staan om hem goed te laten ontdooien.
 x5	AD-5 Ontdooien Brood 	0,1 - 1,0 kg (100 g) (Begintemp. -18° C) Vlakken schaal (Alleen gesneden brood is geschikt voor dit programma.)	<ul style="list-style-type: none"> Op een vlakke schaal leggen, midden op het draaiplateau. Wanneer de magnetron stopt en het geluidssignaal klinkt opnieuw schikken en de ontdooidde boterhammen verwijderen. Na ontdooiing alle boterhammen van elkaar scheiden en op een grote plaat leggen. Afdekken met aluminiumfolie en 5-20 minuten laten rusten, totdat al het brood geheel ontdooid is.

OPMERKING: Auto Ontdooien

- De steaks en runder- of varkenslapjes moeten in één laag bevroren zijn.
- Gehakt moet in dunne plakjes ingevroren worden.
- Nadat u het vlees heeft omgedraaid, beschermt u het ontdooidde gedeelte met kleine, platte stukjes aluminiumfolie.
- Het gevogelte moet meteen na het ontdooien worden bereid.
- Voor steaks, runder- of varkenslapjes en gevogelte leg het voedsel zoals staat afgebeeld in de oven:

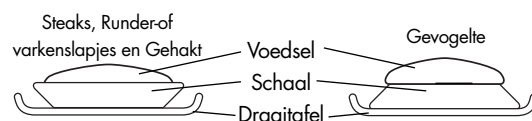

NL-21

RECEPTEN VOOR FUN MENUS



VEGETARISCH GERECHT

Gevulde courgettes

Ingrediënten:

- 4 courgettes van gelijke grootte (totaal gewicht: 700-900 g)
- 2 bosjes lenteuitjes
- 4 tomaten (400 g)
- 200 g feta, in blokjes
- 40 g beschuit
- 1 ei
- zout en peper
- 10 g boter of margarine om de schaal in te vetten

Voor de saus:

- 150 ml groentebouillon
- 100 ml room
- 62,5 g roomkaas
- 25 g zonnebloempitten

Bereiding:

- Was de courgettes, snijd ze in de lengte doormidden, verwijder de pitjes, hol beide helften uit en snijd het vruchtvlees in blokjes. Was de lenteuitjes en snijd ze in dunne ringetjes. Dompel de tomaten in kokend water, pel ze en snijd ze in blokjes.
- Klop het ei, voeg naar smaak peper en zout toe, verkruimel het beschuit erdoor en vermeng het geheel met de blokjes tomaat, de feta, de courgetteblokjes en de helft van de lenteuitjes.
- Vet de ovenschaal in, leg de uitgeholde courgettehelften erin en vul ze met het mengsel.
- Zet de ovenschaal op het lage rooster en bereid het gerecht op **FUN MENU'S** "Vegetarisch gerecht" .
- Klop intussen de groentebouillon, room en roomkaas door elkaar en voeg de rest van de lenteuitjes toe. Wanneer het geluidssignaal afgaat en de oven stopt, voeg dan de saus toe, sprenkel de zonnebloempitten erover en druk op **START**.
- Laat de schotel na bereiding 5 minuten rusten.

VEGETARISCH GERECHT

Gevulde paprika's

Ingrediënten:

- 4 kleine rode pepers
- 2 uien
- 200 g verse gemengde paddestoelen
- 2 eieren
- 100 g emmentaler kaas, geraspt
- 25 g broodkruim
- bosje citroenblaadjes bosje peterselie
- zout, peper en nootmuskaat
- 10 g boter of margarine om de schaal in te vetten

Voor de saus:

- 240 g (klein blik) gepelde tomaten, goed afgieten
- 100 g crème fraîche
- 150 ml witte wijn
- Provençaalse kruiden

Bereiding:

- Snijd de 4 rode paprika's in de lengte doormidden, verwijder de zaadlijsten en de zaadjes, was de paprika's en droog ze af. Snijd de uien in kleine blokjes en meng ze met de in plakjes gesneden paddestoelen.
- Klop de eieren los en meng ze met de emmentaler, het broodkruim en de fijngehakte kruiden. Kruid het mengsel en verdeel het over de paprika's.
- Leg de gevulde paprika's in een ingevette ovenschaal, zet de schaal op het lage rooster en bereid het gerecht op **FUN MENU'S** "Vegetarisch gerecht" .
- Meng intussen de tomaten met de crème fraîche, witte wijn en de kruiden. Wanneer het geluidssignaal afgaat en de oven stopt, voeg dan de saus toe en druk op **START**.
- Laat de schotel na bereiding 5 minuten rusten.

DESSERTS

Kruimeltaart van frambozen, appel en amandel

Ingrediënten:

Voor de vulling:

- 250 g diepvriesframbozen
- 2 handappels, geschild en in dunne plakjes
- 50 g bruine suiker
- 15 ml Crème de cassis

Voor het kruimeldeeg:

- 75 g boter
- 125 g bloem
- 100 g fijngehakte amandelen
- 75 g basterdsuiker

Bereiding:

- Doe frambozen, appelschijfjes suiker en crème de cassis in een ovenschaal en meng alles goed door elkaar. Verhit het geheel 5 minuten op 900 W; na de helft van de bereidingstijd doorroeren.
 - Bereid intussen het kruimeldeeg. Wrijf de boter door het meel, totdat het mengsel kruimelig is (zo fijn als broodkruim), roer de gehakte amandelen en de basterdsuiker erdoor.
 - Schep het kruimeldeeg gelijkmatig over het fruit. Zet de schaal op het lage rooster en bereid het gerecht op **FUN MENU'S** "Dessert" .
- TIP: U kunt in plaats van diepvriesframbozen, appels en bruine suiker ook ingemaakte kersen (200 g) of perziken (200 g) gebruiken. In dit geval hoeft het fruit niet voorgekookt te worden.



RECEPTEN VOOR AUTO KOOK "VISFILET AU GRATIN"

VISFILET AU GRATIN

Vis au gratin op z'n Italiaans

Ingrediënten: voor 600 g Rode zeebaars:
ca. 250 g Mozzarella
250 g tomaten
2 EL anchovisboter
zout en peper
1 EL fijngehakte basilicum
Sap van een halve citroen
2 EL fijngehakte gemengde kruiden
75 g geraspte kaas (45 %)
poedervorming

Bereiding:

- De vis wassen en droogdeppen. Met citroensap en wat zout besprenkelen en de anchovisboter eroverheen smeren.

- Plaats in een ovalen gratineerschotel (32 cm).
 - De vis met de geraspte kaas bestrooien.
 - De tomaten wassen en het stukje waar het steeltje aan vast zat eraf snijden. In schijfjes snijden en bovenop de kaas leggen.
 - Naar smaak zout, peper en de gemengde kruiden toevoegen.
 - De Mozzarella laten uitlekken, de kaas in plakjes snijden en bovenop de tomaten leggen. De Mozzarella met basilicum bestrooien.
 - De schotel op het lage rek plaatsen en op het **AUTO KOOK** "Visfilet au gratin" koken (1,2 kg) .
- Tip: Na het koken de vis uit de schotel halen en wat poedervorming jusbindmiddel door de vloeistof roeren. Nogmaals 1-2 minuten op 900 W koken.

VISFILET AU GRATIN

Visfilets 'Esterhazy' au gratin

Ingrediënten: voor 600 g
Roodbaarsfilet:
250 g prei
50 g ui
100 g wortel
1 EL boter
peper, zout en nootmuskaat
2 EL citroensap
125 g Crème fraîche.
100 g geraspte kaas (45 %)

Bereiding:

- De prei wassen en eerst overlangs doormidden in reepjes snijden.

- De ui en wortel schillen en in dunne reepjes snijden.
- De groente, de boter en de kruiden in een pan doen en goed door elkaar roeren. 5-6 minuten lang op 900 W koken. Tijdens het koken eenmaal doorroeren.
- In de tussentijd de vis wassen, droogdeppen en met citroensap en zout besprenkelen.
- De crème fraîche door de groente mengen en nogmaals zout en peper toevoegen.
- De helft van de groente in een ovalen schotel (32 cm) doen. De vis erbovenop plaatsen en daaroverheen de rest van de groente leggen.
- De geraspte kaas over het geheel strooien en op het lage rek plaatsen. Op het **AUTO KOOK** "Visfilet au gratin" koken (1,2 kg) .

VISFILET AU GRATIN

Vis broccoli au gratin

Ingrediënten: voor 500 g Visfilet:
2 EL citroensap
1 EL Boter
2 EL bloem
300 ml melk
fijngehakte dille, peper en zout
250 g diepvriesbroccoli
100 g geraspte kaas (45 %)

Bereiding:

OPMERKING:

Deze aanwijzingen zijn geldig voor 1,2 kg (1,1 kg). Als u een ander gewicht wilt bereiden, moet u de bestanddelen aanpassen.

- De vis wassen en droogdeppen. Met citroensap en zout besprenkelen.
- De boter en de bloem in een ronde pan zonder deksel voor ongeveer 1-1/2 minuut op 900 W verwarmen.
- De melk toevoegen en alles goed door elkaar roeren. Nogmaals 3-4 minuten op 900 W zonder deksel verwarmen. Na het koken nogmaals roeren en naar smaak dille, zout en peper toevoegen.
- De diepvriesbroccoli in een diepe pan doen en 4-6 minuten lang op 900 W ontdooien. De broccoli in een ondiepe schotel doen en de vis er bovenop leggen. Nogmaals zout en peper toevoegen.
- De saus eroverheen gieten en er als laatste de kaas er overheen strooien.
- Op het lage rek plaatsen en op het **AUTO KOOK** "Visfilet au gratin" koken (1,1 kg) .

ONDERHOUD EN REINIGING



LET OP: GEBRUIK VOOR HET REINIGEN VAN UW MAGNETRONOVEN GEEN OVEN-REINIGERS, STOOMREINIGERS, SCHUUR-MIDDELEN, BIJTENDE REINIGINGSMIDDELEN, REINIGINGSMIDDELEN MET NATRIUM-HYDROXIDE OF SCHUURSPONSJES.

Controleer voor het schoonmaken of de binnenkant van de oven, de deur, de behuizing en de toebehoren volledig afgekoeld zijn.

REINIG DE OVEN REGELMATIG EN VERWIJDER EVENTUELE ETENSRESTEN - Houd de oven schoon om slijtage van het oppervlak te voorkomen. Dit om een lange levensduur te verkrijgen en een gevaarlijke situatie te voorkomen.

Buitenkant van de oven:

De buitenkant van de oven kan eenvoudig gereinigd worden met een milde oplossing van zeep en water. Veeg zeepresten met een vochtig doekje weg en droog vervolgens met een zachte doek.

Bedieningspaneel:

Open de deur voordat u begint schoon te maken, om het bedieningspaneel uit te schakelen. Het bedieningspaneel dient voorzichtig schoongemaakt te worden. Gebruik een enkel met water bevochtigde doek om het bedieningspaneel voorzichtig af te nemen totdat het schoon is. Gebruik niet te veel water. Gebruik beslist geen chemische middelen of schuurmiddelen.

Binnenkant van de oven

1. Veeg na elke maaltijd dat de oven gebruikt is eventuele spetters weg met een zachte vochtige doek of een spons terwijl de oven nog warm is. Bij hardnekkiger vuil, met een milde zeepoplossing bevochtigde doek totdat alle vlekken verdwenen zijn. Aangekoekt vuil kan oververhit raken, gaan roken of branden en vonken veroorzaken.

2. Zorg ervoor dat de zeepoplossing of het water niet door de ventilatie-openingen in de wanden dringen omdat dit de oven kan beschadigen.
3. Gebruik voor de binnenkant van de oven geen sproeiapparaatreinigers.
4. Warm uw oven regelmatig met grill en convectiewarmte op en raadpleeg het hoofdstuk 'De oven leeg opwarmen' op pagina NL-8. Als er etensresten of vetspetters aan de binnenkant van de oven achterblijven, dan kunnen deze rook of een vieze geur veroorzaken.

Accessoires

Reinig de accessoires met een zacht afwasmiddel en water en droog ze grondig. De accessoires kunnen tevens in een vaatwasmachine worden gereinigd.

Deur:

Om alle sporen van vuil te verwijderen, maakt u regelmatig beide zijden van de en aangrenzende onderdelen schoon met een zachte, vochtige doek. Gebruik geen schuurmiddelen.

OPMERKING: Houd de microgolvenverdeler en de accessoires altijd schoon. Als u vet in de ovenruimte of op de accessoires laat zitten, kan dit oververhit raken en vonken veroorzaken, gaan roken of zelfs vlam vatten wanneer de magnetronoven de volgende keer wordt gebruikt.



VOORDAT U EEN REPARATEUR BELT

CONTROLEER HET VOLGENDE VOORDAT U EEN REPARATEUR BELT:

1. Voeding:

Ga na of de stekker stevig in het stopcontact zit.
Ga na of de zekering/circuitonderbreker in orde is.

2. Gaat het ovenlampje aan wanneer de deur wordt geopend? JA _____ NEE _____

3. Plaats een kop met water (ca. 150 ml) in de oven en doe de deur goed dicht.

Stel de oven op 1 minuut op 900 W magnetronvermogen in en start de oven.

Gaat het ovenlampje aan? JA _____ NEE _____

Draait de draaitafel? JA _____ NEE _____

OPMERKING: De draaitafel draait in beide richtingen.

Werkt de ventilator? JA _____ NEE _____

(Leg uw hand over de ventilatiegaten en controleer of u een luchtstroom voelt)

Hoort u na 1 minuut het geluidssignaal? JA _____ NEE _____

Gaat het lampje dat aangeeft dat de oven aan staat uit? JA _____ NEE _____

Is het kopje met water na deze minuut warm? JA _____ NEE _____

4. Neem het kopje met water uit de oven en sluit de deur. Haal het kopje uit de oven en sluit de deur.

Stel de GRILL-kookstand in en gebruik de onder- en bovengrill gedurende 3 minuten.

Zijn na 3 minuten beide grill-verwarmingselementen roodgloeiend geworden? JA _____ NEE _____

Bel uw dealer of erkend SHARP onderhoudspersoneel en geef het resultaat van uw controles door, als u een van bovenstaande vragen met "NEE" heeft moeten beantwoorden.

BELANGRIJK: Indien het display geen informatie vertoont totdat de stekker wordt aangesloten, dient de energiespaarstand te zijn ingeschakeld. Open en sluit de deur om de energiespaarstand te annuleren. Zie pagina NL-5.

OPMERKING:

1. Wanneer u het eten gedurende de standaardtijd in dezelfde kookstand kookt, dan zal de oven automatisch zachter koken om oververhitting te voorkomen. (Het vermogen van de oven wordt verminderd en de grill verwarmingselementen zullen aan en uit gaan.)

Kookstand		Standaardtijd
Magnetron 900 W		20 min.
Grill		
TOP GRILL		15 min.
BOTTOM GRILL		15 min.
TOP and BOTTOM GRILL		Bovenste grill - 6 Min. Onderste grill - 6 Min.
Combinatie 2	Magnetron 900W	Magnetron - 20 Min. Bovenste grill - 15 Min.
	Magnetron 90 - 630W	Bovenste grill - 15 Min.
Combinatie 3	Magnetron 900W	Magnetron - 20 Min. Onderste grill - 15 Min.
	Magnetron 90 - 630W	Onderste grill - 15 Min.

2. Na het gebruik van de GRILL-, COMBINATIE-, CONVECTIEWARMTE-functie, ONMIDDELIJK GEBRUIK of AUTOMATISCHE KOOKPROGRAMMA'S (behalve AUTOMATISCH ONTDOOIEN), zal de koelventilator aanslaan en zal op het display 'KOELT NU AF' worden weergegeven staan. Als u op de **STOP**-toets drukt en de deur opent tijdens GRILL, TWEEVOUDIGE, CONVECTIE, ONMIDDELIJK GEBRUIK en/of automatische bereiding (behalve AUTOMATISCH ONTDOOIEN) gaat de koelventilator draaien. U voelt een luchtstroom uit de ventilatie-openingen komen.

3. Als het display op "DEMOSTAND" staat, of als de kooktijd op het display heel snel terugloopt, is het mogelijk dat de oven op Demostand staat ingesteld. Om de Demostand uit te schakelen, dient u de stekker uit het stopcontact trekken en opnieuw insteken.

WAT ZIJN MICROGOLVEN?



Microgolven zijn - evenals radio- en televisiegolven - elektromagnetische golven.

Microgolven worden in de magnetron door de magnetron opgewekt en brengen de watermoleculen in het voedsel aan het trillen. Door de wrijving ontstaat warmte, die ervoor zorgt dat de gerechten worden ontdooid, verwarmd of gekookt.

Het geheim van de korte kooktijden ligt in het feit dat de microgolven van alle kanten direct in het voedsel dringen. Energie wordt optimaal benut. In vergelijking hiermee dringt de energie bij het koken op een elektrisch fornuis via omwegen vanaf de kookplaat door de pan op een indirecte manier door tot de gerechten. Via deze omweg gaat er veel energie verloren.

EIGENSCHAPPEN VAN DE MICROGOLVEN
Microgolven doordringen alle niet-metalen

voorwerpen zoals glas, porselein, keramiek, kunststof, hout en papier. Daarom worden deze materialen niet in de magnetron verhit. De schalen worden slechts indirect via het voedsel verwarmd.

Voedsel neemt microgolven op (absorbeert) en wordt daardoor verwarmd.

Metalen materialen worden door de microgolven niet doordrongen, de microgolven worden echter teruggekaatst. Daarom zijn voorwerpen van metaal in het algemeen niet geschikt voor de magnetron. Er zijn echter uitzonderingen waar u juist van deze eigenschappen kunt profiteren. Zo worden gerechten op bepaalde plaatsen tijdens het ontdooien of koken met een stukje aluminiumfolie bedekt. Daardoor voorkomt u te warme of te hete resp. te gare gedeelten bij voedsel van onregelmatige grootte. Voor nadere informatie hierover raadpleegt u de gids.

DAT KAN UW NIEUWE COMBI-MAGNETRON ALLEMAAL



MICROGOLF-TOEPASSING

U kunt met uw nieuwe combi-magnetron door toepassing van microgolven bijvoorbeeld kant en klare gerechten of drankjes snel verhitten en binnen de kortst mogelijke tijd boter of chocolade smelten. Voor het ontdooien van levensmiddelen is de magnetron eveneens voortreffelijk geschikt.

In vele gevallen is het echter handiger microgolven met hete lucht of met de grill te combineren (gecombineerde toepassing). Dan kunt u zowel binnen de kortst mogelijke tijd garen als tegelijkertijd bruineren. In vergelijking met het conventionele braden is de gaartijd over het algemeen aanzienlijk korter.

GECOMBINEERDE TOEPASSING (MICROGOLFTOEPASSING MET HETE LUCHT OF GRILL)

Door de combinatie van twee werkwijzen worden de voordelen van uw apparaat effectief met elkaar gecombineerd.

U kunt kiezen uit

- magnetron + hete lucht (ideaal voor vlees, gevogelte, soufflé's, brood en taart) en
- magnetron + grill (ideaal voor pizza kort gebraden vlees, braadvlees, gevogelte, kippepootjes, grillsaslieds, kaastosties en om te gratineren)

Door middel van de gecombineerde toepassing kunt u tegelijkertijd garen en bruineren. Het voordeel is

gelegen in het feit dat de hete lucht of de hitte van de grill de poriën van de randen van het voedselstuk snel dichtschroeit. De microgolven zorgen voor een korte, het produkt ontziende gaartijd. Het voedsel blijft van binnen sappig en wordt van buiten knapperig bruin.

HETELUCHT-TOEPASSING

U kunt de hete lucht ook zonder microgolftoepassing gebruiken. De resultaten komen overeen met die van een conventionele oven.

Bij het garen met hete lucht wordt door middel van een ventilator achter de achterwand van de gaarruimte hete lucht in de gaarruimte geblazen. De circulerende lucht verhit de buitenste delen van het voedsel zeer snel, zodat bij vlees het vleessap bijvoorbeeld niet kan ontwijken en het voedselstuk niet uitdroogt. Dit dichtschroeiproces leidt ertoe dat de gerechten smakelijk blijven en binnen kortere tijd gaar worden dan bij conventionele apparaten met boven- en onderverhitting.

GRILL-TOEPASSING

Uw apparaat is uitgerust met een kwartsgrill. Hij kan evenals elke conventionele grill zonder magnetrontoepassing worden gebruikt. U kunt gerechten snel gratineren of grillen. Uw magnetronoven heeft ook een tweede grill onder de draaitafel. Deze grill kan worden gebruikt om voedsel van onderen te bruinen.



GESCHIKTE SCHALEN

DE GESCHIKTE SCHALEN VOOR MAGNETRON TOEPASSING

GLAS EN GLAS-KERAMIEK

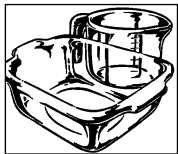

Vuurvaste glazen schalen zijn bijzonder geschikt. De kookprocedure kan van alle kanten worden geobserveerd. Deze mogen echter geen metaal bevatten (o.a. zinkkristal), of van een metalen laag voorzien zijn (o.a. gouden rand, kobaltblauw).

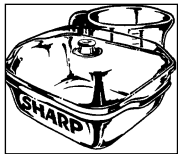

KERAMIEK

is over het algemeen zeer geschikt.

Keramiëk moet geglaazuurd zijn, omdat er bij ongeglaazuurde keramiëk vocht in het serviesgoed kan dringen. Vocht verhit het materiaal en kan ertoe leiden dat het barst. Indien u twijfelt, of uw serviesgoed geschikt is voor de magnetron, voert u een serviesgeschiktheidstest uit. Zie Blz. NL-28.

PORSELEIN

is bijzonder geschikt. Let u erop dat het porselein geen goud-of zilverlaagje heeft, resp. niet metaalhoudend is.

KUNSTSTOF

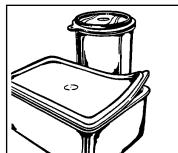

Hittebestendig, voor de magnetron geschikt plastic servies is geschikt voor het ontdooien, verwarmen en koken. Hou a.u.b. rekening met de gegevens van de fabrikant.

PAPIEREN SERVIESGOED

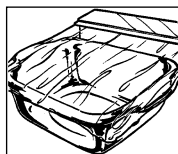

Hittebestendig, voor de magnetron geschikt papier serviesgoed is eveneens geschikt. Hou a.u.b. rekening met de gegevens van de fabrikant.

KEUKENPAPIER

kan worden gebruikt, om het ontstane vocht bij korte verhittingsprocedures op te nemen, bijv. van brood of gepaneerd voedsel. Het papier tussen het voedsel en de draaitafel leggen. Zo blijft het oppervlak van het voedsel knappend en droog. Door vette gerechten met keukenpapier te bedekken worden vetspetters opgevangen.

MAGNETRONFOLIE

of hittebestendige folie is zeer geschikt voor het bedekken of omwikkelen. Hou a.u.b. rekening met de gegevens van de fabrikant.

BRAADZAKKEN

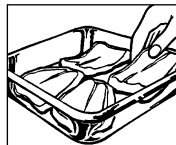

kunnen eveneens in de magnetron worden toegepast. De metalen klemmen zijn echter niet geschikt voor het afsluiten daar de braadzakfolie kan smelten. Gebruik touwtjes om de zakken af te sluiten en steek meermaals met een vork in de zak. Niet hittebestendige folie, zoals bijv. keukenfolie, is slechts in beperkte mate geschikt voor het gebruik in de magnetron. Ze dient uitsluitend voor korte verhittingsprocedures te worden gebruikt en mag niet met het voedsel in contact komen.

METAAL



mag over het algemeen niet worden gebruikt, omdat microgolven metaal niet kunnen doordringen en op die manier de gerechten niet kunnen bereiken.

Er zijn echter uitzonderingen: smalle strookjes aluminiumfolie kunnen worden gebruikt voor het bedekken van gedeelten, zodat deze niet te snel ontdooien of gaar worden (bijv. de vleugels bij een kip).

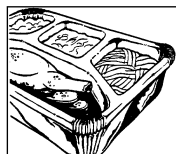

Kleine metalen pannen en aluminium schalen (bijv. bij panklare gerechten) kunnen worden gebruikt. Ze moeten echter in verhouding tot het gerecht klein zijn, bijv. aluminium schalen moeten tenminste $\frac{2}{3}$ tot $\frac{3}{4}$ met voedsel gevuld zijn. Het verdient aanbeveling het voedsel over te gieten in serviesgoed dat geschikt is voor de magnetron. Als er aluminium schalen of ander metalen serviesgoed wordt gebruikt, moet er minstens een afstand zijn van ca. 2,0 cm ten opzichte van de wanden van de kookruimte omdat deze anders door mogelijke vonken kunnen worden beschadigd.

GESCHIKTE SCHALEN



GEEN SERVIESGOED MET EEN METAALLAAGJE,

metalen onderdelen of ingesloten metaal, zoals bijv. met schroeven, banden of grepen gebruiken.

GESCHIKTHEIDSTEST VOOR SERVIESGOED

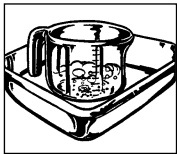

Als u niet zeker weet, of uw serviesgoed geschikt is voor de magnetron, voert u de volgende test uit: Het serviesgoed in het toestel plaatsen. Een glazen reservoir met 150 ml. water gevuld op of naast het serviesgoed plaatsen. Het toestel één tot twee minuten op 900 W vermogen laten lopen. Als het serviesgoed koel of handwarm blijft, is het geschikt. Deze test niet bij plastic servies uitvoeren. Het zou kunnen smelten.

DE JUISTE SCHOTELS VOOR DE COMBINATIEFUNCTIE

Over het algemeen zijn hittebestendige magnetronschotels (bijv. porselein, aardewerk of glas) ook geschikt voor de combinatiefunctie (magnetronoven en convectiewarmte of magnetronoven en grill). Wees voorzichtig, want

de schotels worden door de convectiewarmte of door de grill heel erg heet. Plastic schotels en plastic folie zijn niet geschikt voor gebruik met de combinatiefunctie.

Geen keuken- of bakpapier gebruiken, omdat het kan oververhitten en in brand kan vliegen.

METAAL

moet over het algemeen niet gebruikt worden. Uitzonderingen zijn gelaagde bakvormen, waarmee ook de randjes van de gerechten, zoals bijv. braadvlees en taarten goed gebruid kunnen worden. Let op de aanwijzingen in de recepten voor de benodigde schotels. Om vonken tegen te gaan, dient een hittebestendig isolatiemateriaal, zoals een schoteltje, tussen de metalen schotel en het rooster geplaatst te worden. Als er vonken ontstaan dan moeten deze schotels niet gebruikt worden voor verhitting met de combinatiefunctie.

DE JUISTE SCHOTELS VOOR DE CONVECTIEWARMTE PLUS GRILL

Voor verhitting met convectiewarmte of met de grill zonder magnetronenergie, kunt u schotels gebruiken die ook in traditionele ovens of onder een gewone grill gebruikt kunnen worden.

TIPS EN ADVIES



VOORDAT U BEGINT ... Om u de omgang zo gemakkelijk mogelijk te maken, hebben wij hieronder de belangrijkste aanwijzingen en tips voor usamengevat: Zet u uw toestel alleen aan, wanneer er gerechten in de kookruimte zijn.

HET INSTELLEN VAN DE TIJDEN

De ontdooi-, verwarmings- en kooktijden zijn over het algemeen aanzienlijk korter dan bij een conventioneel fornuis of oven. Houdt u zich daarom aan de in dit kookboek aanbevolen tijden. U kunt de tijden beter korter instellen dan langer. Voert u na het koken een kooktest uit. Het is beter achteraf kort even bij te koken dan iets te gaar te laten worden.

UITGANGSTEMPERATUUR

De ontdooi-, opwarmingss- en kooktijden zijn afhankelijk van de uitgangstemperatuur van de gerechten. Bevroren en in de koelkast bewaarde gerechten vereisen bijv. een langere verwarming dan produkten op kamertemperatuur.

Voor het opwarmen en koken van gerechten wordt uitgegaan van normale bewaartemperaturen

(koelkasttemperatuur ca. 5°C, kamertemperatuur ca. 20°C). Voor het ontdooien van gerechten wordt uitgegaan van een diepvriestemperatuur van -18°C.

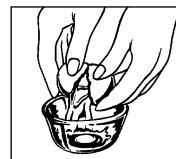

Popcorn uitsluitend in speciale, voor de magnetron geschikte popcorn-schalen toebereiden. Houdt u zich nauwkeurig aan de gegevens van de fabrikant. Geen normale papieren schalen of glazen serviesgoed gebruiken.

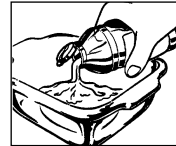

Eieren niet in de dop koken. In de dop wordt er een druk opgebouwd, die tot het exploderen van het ei zou kunnen leiden. [Het eigeel prikken voor het koken.]

Geen olie of vet in de magnetron opwarmen om te frituren. De temperatuur van olie kan niet worden gecontroleerd. De olie zou plotseling uit de schaal kunnen spatten.

Geen gesloten reservoirs, zoals bijv. glazen potten of blikkenverwarmen. Door de ontstane druk zouden de reservoirs kunnen barsten (uitzondering: inmaken).



TIPS EN ADVIES

ALLE VERMELDE TIJDEN: in dit kookboek zijn richtlijnen, die naargelang de uitgangstemperatuur, het gewicht en de hoedanigheid (water, vetgehalte etc.) van het voedsel kunnen variëren.

ZOUT, KRUIDEN EN SPECERIJEN

In de magnetron gekookte gerechten bewaren hun eigen smaak beter dan bij conventionele bereidingsmethoden. Maakt u daarom zeer spaarzaam gebruik van zout en voegt u in de regel pas na het koken zout toe. Zout bindt vloeistof en droogt het oppervlak uit. Kruiden en specerijen kunnen op de gebruikelijke manier worden gebruikt.

KOOKTEST

De kooktoestand van gerechten kan evenals bij een conventionele toebereiding worden getest:

- Voedselthermometer: elk gerecht heeft aan het einde van de verwarmings- of kookprocedure een bepaalde binnentemperatuur. Met een voedselthermometer kunt u vaststellen, of het gerecht heet genoeg resp. gaar is.
- Vork: vis kunt u met een vork controleren. Als het visvlees er niet meer glazig uitziet en gemakkelijk van de graten loslaat, is het gaar. Als het te gaar is, wordt het taai en droog.
- Houten prik: taart en brood kunt u testen door er met een houten prik in te prikken. Als de prik bij het uittrekken schoon en droog blijft, is het gerecht gaar.

KOOKTIJDBEPALING MET DE VOEDSELTHERMOMETER

Elke drank en elk gerecht heeft na het einde van de kookprocedure een bepaalde binnentemperatuur. Indien de kookprocedure wordt gestopt dan is het resultaat goed. De binnentemperatuur kunt u met een voedseltemperatuur vaststellen. In de temperatuurtabel zijn de belangrijkste temperaturen vermeld.

TABEL: KOOKTIJDBEPALING MET DE VOEDSELTHERMOMETER.

Drank/gerecht	Binnentemperatuur aan het einde van de kooktijd	Binnentemperatuur na 10 tot 15 minuten standtijd
Dranken verwarmen (koffie, thee, water enz)	65-75° C	
Melk verwarmen	60-65° C	
Soep verwarmen	75-80° C	
Stamppotten verwarmen	75-80° C	
Gevogelte	80-85° C	85-90° C
Lamsvlees		
roze gebraden	70° C	70-75° C
doorgebraden	75-80° C	80-85° C
Rosbief		
licht aangebraden (rare)	50-55° C	55-60° C
half doorgebraden (medium)	60-65° C	65-70° C
goed doorgebraden (well done)	75-80° C	80-85° C
Varkens-, kalfsvlees	80-85° C	80-85° C

TOEVOEGING VAN WATER

Groenten en andere gerechten die veel water bevatten, kunnen in het eigen sap of met toevoeging van een weinig water wordengekookd. Daardoor blijven vele vitaminen en mineralen in het voedsel behouden.

VOEDSEL MET VEL OF SCHIL

zoals worstjes, kip, kippenpootjes, ongeschilde aardappelen, tomaten, appels, eigeel en dergelijke met een vork of een houten staafje doorprikken. Daardoor kan de zich vormende stoom verdwijnen, zonder dat de vel of de schil barst.

VETTE GERECHTEN

Met vet doorregen vlees en vetlagen worden sneller gaar dan magere delen. Dekt u deze delen daarom bij het garen af met een stukje aluminiumfolie of legt u het voedsel met de vette kant naar beneden.

BLANCHEREN VAN GROENTEN

Groente dient voor het invriezen te worden geblancheerd. Zo blijven de kwaliteit en de aromastoffen optimaal behouden.

TIPS EN ADVIES

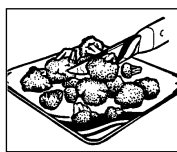

Procedure: De groenten wassen en kleinsnijden. 250 gr. groenten met 275 ml. water in een schotel plaats en toegedekt 3-5 minuten verwarmen. Na het blancheren meteen in ijswater dompelen, om het doorkoken te vermijden en daarna laten afdruipe. De geblancheerde groenten luchtdicht verpakken en invriezen.

HET INMAKEN VAN FRUIT EN GROENTEN

Het inmaken in de magnetron gaat snel en eenvoudig. In de handel zijn weckflessen, rubber ringen en passende plastic weckflesklemmen verkrijgbaar, die speciaal voor de magnetron geschikt zijn. De fabrikanten geven nauwkeurige gebruiksaanwijzingen.

KLEINE EN GROTE HOEVEELHEDEN

De tijden in uw magnetron zijn geheel afhankelijk van de hoeveelheid van het voedsel dat u wilt ontdooien, verwarmen of koken. Dat houdt in dat kleine porties sneller gaar worden dan grote.

Als vuistregel geldt:

DUBBELE HOEVEELHEID = BIJNA DUBBELE TIJD

HALVE HOEVEELHEID = HALVE TIJD

DIEPE EN ONDIEPE SCHALEN

Beide schalen hebben hetzelfde volume, maar in de diepe schaal is de kooktijd langer dan in de ondiepe. Dus gebruikt u bij voorkeur ondiepe schalen met een groot oppervlak. Diepe schalen alleen voor gerechten gebruiken, waarbij het gevaar van overkoken bestaat, bijv. voor noedels, rijst, melk enz.

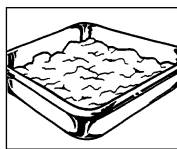
**RONDE EN OVALE SCHALEN**

In ronde en ovale schotels worden gerechten gelijkmatiger gaar dan in hoekige, omdat de microgolf-energie zich in hoeken concentreert, waardoor de gerechten op deze plaatsen te gaar zouden kunnen worden.

BEDEKKEN

Door een gerecht te bedekken blijft het vocht in het voedsel, waardoor de kooktijd wordt verkort. Voor het bedekken een deksel, magnetronfolie of een afdekkap gebruiken. Gerechten die een korstje dienen te krijgen, bijv. braadvlees of kip, niet bedekken. Hierbij geldt

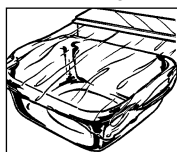

de regel dat alles wat op het conventionele fornuis wordt bedekt ook in de magnetron dient te worden bedekt. Wat op het fornuis open wordt gekookt, kan ook in de magnetron open worden gekookt.

VOEDSEL VAN ONREGELMATIGE GROORTE

met de dikkere of stevige kant naar buiten plaatsen. Groenten (bijv. broccoli) met de steel naar buiten leggen. Dikkere porties hebben een langere kooktijd nodig en krijgen aan de buitenkant meer microgolf-energie, zodat het voedsel gelijkmatig gaar wordt.

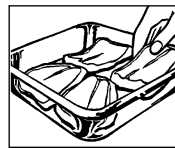
**ROEREN**

Het roeren van de gerechten is noodzakelijk, omdat de microgolven eerst de buitenste gedeelten verwarmen. Hierdoor wordt de temperatuurwaarde overal gelijk en het voedsel wordt gelijkmatig verwarmd.

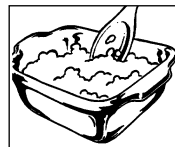
**RANGSCHIKKING**

Meerdere afzonderlijke porties, bijv. puddingvormpjes, kopjes of ongeschilde aardappelen, ringvormig op de draaitafel plaatsen. Tussen de porties ruimte open laten, zodat de microgolf-energie van alle kanten kan binnendringen.

OMDRAAIEN

Middelgrote porties zoals hamburgers en steaks, tijdens het koken één keer draaien, om de kooktijd te verkorten. Grote porties zoals braadvlees en kip, moeten worden omgedraaid, omdat de naar boven toe gekeerde zijde meer microgolf-energie krijgt en zou kunnen uitdrogen indien deze niet wordt omgedraaid.

STANDTIJD

Het aanhouden van de standtijd is een van de belangrijkste microgolf-regels. Bijna alle gerechten die in de magnetron worden ontdooid, verwarmd of gekookt, hebben een korte of langere standtijd nodig waarin een temperatuurgelijkmatigheid plaatsvindt en de vloeistof zich overal gelijk in het voedsel bevindt.

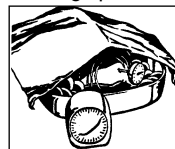



VERWARMEN

- Panklare gerechten in aluminium dienen uit de aluminium verpakking te worden genomen en op een bord of in een schaal te worden verwarmd.
- Bij gesloten schalen de deksels verwijderen.
- Gerechten met magnetronfolie, bord of afdekkap (in de handel verkrijgbaar) bedekken, zodat het oppervlak niet uitdroogt. Drinken behoeven niet te worden afgedekt.
- Bij het koken van vloeistoffen zoals water, koffie, thee of melk een glazen staafje in de beker/kan plaatsen.
- Grotere hoeveelheden, indien mogelijk af en toe roeren, zodat de temperatuur zich gelijkmatig verspreid.
- De tijden zijn vermeld voor het voedsel op een kamertemperatuur van 20° C. Bij voedsel op koelkasttemperatuur wordt de verwarmingstijd in geringe mate verhoogd.
- Laat u de gerechten na het verwarmen één tot twee minuten staan, zodat de temperatuur zich gelijkmatig binnen het gerecht kan verspreiden (standtijd).
- De vermelde tijden zijn richtlijnen, die naargelang de uitgangstemperatuur, het gewicht, het watergehalte, vetgehalte en de gewenste eindtoestand etc. kunnen variëren.



ONTDOOIEN

De magnetron is ideaal voor het ontdooien van voedsel. De dooitijden zijn korter dan bij het ontdooien optraditionele wijze. Hierna volgen enkele tips. Neem het vriesgoed uit de verpakking en leg het voor het ontdooien op een bord.

VERPAKKINGEN EN RESERVOIRS

Zeer geschikt voor het ontdooien en verwarmen van gerechten zijn verpakkingen en reservoirs die geschikt zijn voor de magnetron en zich zowel lenen voor de diepvries (tot ca. min -40° C) alsook hittebestendig zijn (tot ca. 220° C). Zo kunt u in hetzelfde serviesgoed ontdooien, verwarmen en zelfs koken, zonder de gerechten tussendoor te moeten overgieten.

BEDEKKEN



Dunnere gedeelten voor het ontdooien met kleine aluminium stroken bedekken. Ontdooide of warme gedeelten tijdens het ontdooien eveneens met aluminium stroken bedekken.

Hierdoor voorkomt u dat dunnere gedeelten vlug te heet worden, terwijl dikkere delen nog bevroren zijn.

HET MAGNETRONVERMOGEN

eerder te laag dan te hoog instellen. Zo bereikt u een gelijkmatig dooiresultaat. Als het magnetronvermogen te hoog ingesteld is, wordt het oppervlak van het voedsel reeds gaar, terwijl het binnenste gedeelte nog bevroren is.

OMDRAAIEN/ROEREN

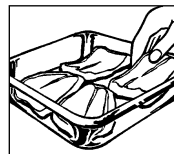

Vrijwel alle gerechten moeten af en toe een keer worden omgedraaid of geroerd. Delen, die aan elkaar vastzitten, zo spoedig mogelijk van elkaar scheiden en anders rangschikken.

KLEINERE HOEVEELHEDEN

ontdooien gelijkmatiger en sneller dan grote. Wij adviseren daarom zo klein mogelijke porties in te vriezen. Zo kunt u snel en gemakkelijk hele menu's samenstellen.

GEVOELIGE GERECHTEN,

zoals taart, slagroom, kaas en brood, niet geheel ontdooien, maar slechts voordooien en op kamertemperatuur verder laten ontdooien. Daardoor voorkomt u dat de buitenste gedeelten reeds te heet worden, terwijl de binnenste nog bevroren zijn.

DE STANDTIJD

na het ontdooien van voedsel is zeer belangrijk, omdat de dooiprocedure gedurende deze tijd wordt voortgezet. In de dooitabel vindt u de standtijd voor verschillende gerechten. Dikke, compacte gerechten hebben een langere standtijd nodig dan vlakke of gerechten met een poreuze structuur. Als het voedsel niet voldoende ontdooit is, kunt u het verder ontdooien in de magnetron of de standtijd dienovereenkomstig verlengen. Gerechten na de standtijd bij voorkeur onmiddellijk verder verwerken en niet opnieuw invriezen.

ONTDOOIEN EN KOKEN VAN VOEDSEL



Diepvriesgerechten kunnen in de magnetron in één keer worden ontdooid en tegelijkertijd worden gekookt. In de tabel vindt u hiervan enkele voorbeelden. Zie blz. NL-34. Let u bovendien op de algemene aanwijzingen bij "verwarmen" en "ontdoeien" van voedsel.

Voor toebereiding van in de handel gebruikelijke panklare diepvriesproducten dient u zich aan de gegevens van de fabrikant op de verpakking te houden.

HET KOKEN VAN VLEES, VIS EN GEVOGELTE



- Let bij het kopen van vlees op, dat de stukken zoveel mogelijk van gelijke grootte zijn. Op die manier krijgt u een goed kookresultaat.
- Vlees, vis en gevogelte voor de bereiding grondig wassen onder stromend koud water en met keukenpapier betten. Daarna zoals normaal verder werken.
- Rundsvlees dient goed behangen te zijn en weinig pezen te bevatten.
- Ondanks de gelijkmatige grootte van de vleesstukken kan het kookresultaat verschillend zijn. Dit hangt onder andere af van het soort

vlees, van het verschillende vet- en vloeistofgehalte alsmede van de temperatuur van het vlees voor het koken.

- Grotere vlees-, vis- en gevogeltestukken na de halve kooktijd draaien, zodat ze van alle kanten gelijkmatig gaar worden.
- Bedek uw braadvlees na het koken met aluminiumfolie en laat het ca. 10 min. rusten (standtijd). Gedurende deze tijd kookt het braadvlees na en de vloeistof wordt gelijkmatig verdeeld, zodat er bij het snijden minder vleessap verloren gaat.

HET KOKEN VAN VERSE GROENTEN



- Let bij het kopen van groenten op, dat de stukken zoveel mogelijk van gelijke grootte zijn. Dit is vooral van belang, wanneer u de groenten heel wilt koken (bijv. ongeschilde aardappelen).
- Groenten voor de bereiding wassen, panklaar maken en pas dan de vereiste hoeveelheid voor het recept afwegen en snijden.
- Kruidt zoals normaal, maar voeg in het algemeen pas na het koken zout toe,
- Per 500 gr. groenten ca. 5 EL water toevoegen. Groenten die rijk aan vezels zijn, hebben wat meer water nodig. De nodige gegevens hierover vindt u in de tabel. Zie blz. NL-35.

- Groenten worden in het algemeen in een schaal met deksel gekookt. Vloeistofrijke groenten, zoals bijv. uien of geschilde aardappelen, kunnen zonder toevoeging van water in magnetronfolie worden gekookt.
- Groenten na de helft van de kooktijd roeren of omdraaien.
- Na het koken dient u de groenten ca. 2 min. te laten staan, zodat de temperatuur zich gelijkmatig verspreid (standtijd).
- De vermelde kooktijden zijn richtlijnen en zijn afhankelijk van gewicht, uitgangstemperatuur en hoedanigheid van de groenten. Hoe verser de groenten, des te korter zijn de kooktijden.



UITLEG VAN DE SYMBOLEN

VERMOGEN VAN DE MAGNETRONOVEN

De capaciteit van uw magnetronoven is 900 W en hij heeft 5 standen.

U moet gebruik maken van de informatie in dit kookboek, wanneer u de stand van uw magnetronoven bepaalt. Over het algemeen geldt het volgende:

100 % vermogen = 900 Watt

Wordt gebruikt om snel te garen of te verhitten, bijv. voor eenpersoonsgerechten, hetedrankjes, groente, vis enz

70 % vermogen = 630 Watt

Voor langere gaarprocedures van compacte gerechten, zoals bijv. suddervlees, Op een lage vermogen temperen. Op een lage vermogensstand koken de gerechten niet over en het vlees wordt gelijkmatig gaar, zonder aan de zijkant te worden gaar.

50 % vermogen = 450 Watt

Voor compacte gerechten, die op traditionele wijze een lange gaartijd nodig hebben, bijv. rundvlees gerechten, verdient het aanbeveling het vermogen te temperen en de gaartijd een beetje te verlengen. Zo wordt het vlees mals.

30 % vermogen = 270 Watt

ONTDOOI STAND

Voor het ontdooien een lage vermogenstand kiezen. Hierdoor wordt gegarandeerd dat het gerecht gelijkmatig ontdooit. Deze stand is bovendien ideaal om rijst, noedels en knoedels gelijkmatig gaar te laten worden.

10 % vermogen = 90 Watt

Om producten voorzichtig te ontdooien, bijvoorbeeld slagroomtaarten, dient u de laagste vermogensstand in te stellen.

W = WATT

Symbol Erklärung



Bovenste grill

Heeft vele toepassingen voor alles wat van boven gebakken moet worden en voor het grillen van vlees, gevogelte en vis.



Onderverwarming

Deze stand kan worden gekozen wanneer voedsel van onderen moet worden gebruikt.



Grillstand gecombineerd met onderverwarming

De grill en de onderverwarming worden tegelijkertijd gebruikt. Deze stand is bijzonder geschikt voor bijvoorbeeld het gelijkmatig bruinen van toast, quiches, worstjes en frikadellen.



Convectiewarmtefunctie

U kunt bij deze functie de temperatuur in 10 stappen van 40° C naar 250° C verhogen.



Combinatie van magnetronoven en convectiewarmte

Bij deze functie kunt u verschillende energieniveau's van de magnetron combineren met de door u gewenste convectietemperatuur (40° C - 250° C). Bij de combinatiefunctie kunnen slechts een beperkt aantal energieniveau's worden gebruikt.



Combinatie van magnetronoven en bovenste grill



Combinatie van magnetronoven en onderverwarming

Bij deze stand worden verschillende magnetronovenstanden gecombineerd met de bovenste grill of met de onderverwarming.

TABEL



TABEL: ONTDOOIEN IN DE MAGNETRON

Levensmiddel	Hoevlh. -g-	Vermogen (watt)	Ontdooiduor -Min-	Werkwijze	Wachttijd -Min-
Worstjes	300	270 W	3-5	Naast elkaar leggen, halverwege de ontdooiingstijd omkeren	5-10
Krab	300	270 W	6-8	Halverwege de ontdooiingstijd keren en ontdooide delen weghalen	5
Sneden brood	250	270 W	2-3	Schijven naast elkaar leggen, ged. ontd.	5
Heel brood	1000	270 W	8-10	Halverwege de ontdooiingstijd keren	15
Taart, 1 stuk	150	270 W	1-3		5
Hele taart, Ø 24 cm				Plaats op de draaifel en met automatisch progr. Ad-4 ontdooien	60-90
Boter	250	270 W	2-3	Alleen gedeeltelijk ontdooien	15
Fruit (aardbeien, frambozen, kersen, pruimen)	250	270 W	2-4	Op gelijke afstanden naast elkaar leggen, halverwege de ontdooiingstijd keren	5

Gebruik voor het ontdooien van gevogelte, kippenpoten, koteletten, steaks, gehackt, sneden brood en taart het automatische ontdooiprogramma.

TABEL: ONTDOOIEN EN KOKEN

Levensmiddel	Hoeveelheid -g-	In- stelling	Vermogen (watt)	Duur -min-	Water toevoegen	Werkwijze	Wachttijd -Min-
Visfilet	400		900 W	10-12	-	Afdekken	1-2
Forel, 1 stuk	250		900 W	6-8	-	Afdekken	1-2
Schotel	400		900 W	8-10	-	Afdekken, na 6 minuten omroeren	2
Groente	300		900 W	7-9	5 EL	Afdekken, halverwege omkeren	2
Groente	450		900 W	9-11	5 EL	Afdekken, halverwege omkeren	2
Kruidenbrood	175	 	630 W	ca. 3 ca. 2	-	Op het draaifel leggen	3-4
Broodjes, 4 stuks	80	 	900 W 180° C	1/2 8-10	-	Op het draaifel leggen, Alleen gedeeltelijk ontdooien	-



TABEL

TABEL: VERWARMEN VAN VOEDSEL EN DRANKEN

Drank/gerecht	Hoevlh. -g/ml-	Vermogen (watt)	Tijd -Min-	Werkwijze
Dranken, 1 kopje	150	900 W	ca.1	Niet afdekken
Schotel (Groente, vlees en bijlagen)	400	900 W	3-5	Saus met water bevochtigen, afdekken, tussendoor omroeren
Eenpansgerecht, soep	200	900 W	1-3	Afdekken, na het verwarmen omroeren
Bijlagen	200	900 W	ca.2	Met een beetje water bevochtigen, afdekken, tussendoor omroeren
Vis, 1 schijf ¹	200	900 W	2-3	Met wat saus bevochtigen, afdekken
Worstjes, 2 stuks	180	450 W	2-2 ¹ / ₂	Meerdere malen in het vel prikken
Babyvoedsel, 1 potje	190	450 W	¹ / ₂ -1	Deksel wegnemen, na het verwarmen goed roeren en de temperatuur testen
Margarine of boter smelten ¹	50	900 W	ca. ¹ / ₂	Afdekken
Chocolade smelten	100	450 W	ca.3	Tussendoor omroeren
6 blaadjes gelatine oplossen	10	450 W	¹ / ₂ -1	In water oplossen, goed uitdrukken en in een soepkom doen; tussendoor roeren

¹ vanaf koelkasttemperatuur

TABEL: KOKEN VAN VERSE GROENTE

Levensmiddel	Hoeveelh. -g-	Vermogen	Duur ontd. -Min-	Werkwijze	Hoev. water -EL-
Groente (bv. bloemkool, prei, venkel, broccoli, paprika, courgette)	300	900 W	5-7	Normaal voorbereiden, afdekken, tussendoor omroeren	5
	500	900 W	8-10		5

Aardappelen hebben ca. 1-3 minuten langer nodig.

TABEL



TABEL: GAAR LATEN WORDEN, GRILLEN, GRATINEREN

Gerecht	Hoeveelheid -g-	Instelling stelling	Vermogen leistung	Duur -Min-	Werkwijze	Wachttijd -Min-
Suddervlees	500		450 W/ 160° C	10-11 (*) 7-8	Specerijen naar smaak toevoegen, plaats op de lage rek, na (*) keren	10
Suddervlees	1000		450 W/ 160° C	20-23 (*) 14-17	Specerijen naar smaak toevoegen plaats op de lage rek, na (*) keren	10
Suddervlees	1500		450 W/ 160° C	30-33 (*) 23-25	Specerijen naar smaak toevoegen, plaats op de lage rek, na (*) keren	10
Rosbief medium	1000	 	630 W 630 W 630 W	5-8 7-10(*) 2-5	Specerijen naar smaak toevoegen, met de vette kant onder plaats op de lage rek, na (*) keren	10
Rosbief medium	1500	 	630 W 630 W 630 W	12-14 12-14(*) 4-5	Specerijen naar smaak toevoegen, met de vette kant onder plaats op de lage rek, na (*) keren	10
Gehakt	700	 	450 W 450 W	20-23 6-9	Gehakt (half-om-half) bereiden, in een ovenschotel doen en op de draaischijf gaar laten worden	10
Kip	1200				Met automatisch progr. AC-2 voor gebraden kip bereiden	3
Kippen- poot	200	 	270 W 270 W	4-6(*) 3-4	Specerijen naar smaak toevoegen, met het vel naar onder op het rooster leggen, na (*) keren	3
Kippen- poot	600	 	450 W 450 W	7-9(*) 2-3 5-6	Specerijen naar smaak toevoegen, met het vel naar onder op het rooster leggen, na (*) keren	3
Forel	250	 	90 W 90 W	5-7(*) 3-5	Wassen, met citroensap bevochtigen, binnen en buiten zout toevoegen, bloem, op het rooster leggen, na (*) keren	3
Lendenbiefstuk	200	 		8-11(*) 6-8	Op het rooster leggen, na (*) keren	-
Grillworst 5 stuks	400	 		9-11(*) 6-7	Op het rooster leggen, na (*) keren	-
Gratineren van ovenschotels e.d.				10-12	Ovenschotel op het rooster zetten	-
Kaastoasts	1	 	450 W	1/2 5-6	Toastbrood toasten, met boter besmeren, beleggen met schijven gekookte ham, ananas en smeerkaas. In het	-
	4	 	450 W	1 5-7	midden prikken, op het rooster leggen	-

NEDERLANDS



RECEPTEN

VARIATIES OP CONVENTIONELE RECEPTEN

● voor de magnetron-functie

Als u uw geliefkoosde recepten voor de magnetron wilt aanpassen, dient u op het volgende te letten:

De kooktijden met eenderde tot de helft inkorten. Volg het voorbeeld van de recepten in dit kookboek. Vloeistofrijke gerechten zoals vlees, vis en gevogelte, groenten, fruit, stamppotten en soepen kunnen probleemloos in de magnetron worden bereid. Bij vloeistofarme gerechten, zoals panklare gerechten, dient het oppervlak vóór het verhitten of koken vochtig te worden gemaakt.

De toevoeging van vloeistof bij rauw voedsel dat gestoofd wordt, moet verminderd worden tot ongeveer tweederde van de hoeveelheid in het oorspronkelijke recept. Indien noodzakelijk, tijdens het koken vloeistof toevoegen.

De vet-toevoeging kan aanzienlijk worden verminderd. Een kleine hoeveelheid boter, margarine of olie is voldoende om het voedsel smaak te geven. Daarom is de magnetron uitstekend geschikt voor het voorbereiden van vetarme gerechten in het kader van een dieet.

VARIATIES OP DE TRADITIONELE RECEPTEN

● voor de dubbele-functie

Voor het gebruik van de magnetronoven (bestaande tekst) Voor het gebruik van combinatiefuncties

Over het algemeen gelden dezelfde regels als voor het gebruik van de magnetronoven. Daarnaast moet u op het volgende letten:

1. De stand van de magnetronoven moet worden aangepast aan het type voedsel en aan de tijd die nodig is om het eten gaar te koken. Volg hiervoor de recepten die in dit kookboek zijn opgenomen.

2. Wanneer u voedsel kookt met gebruik van de combinatie magnetronoven-grill, moet u op het volgende letten:

Voor grote, dikke etenswaren, zoals varkensvlees, is de kooktijd beduidend langer dan voor kleine, platte etenswaren. Bij de grill is het precies andersom. Hoe dichter het eten bij de grill ligt, hoe sneller het bruin wordt. Dit betekent ook dat wanneer u grote stukken vlees met de combinatiestand kookt, de grilltijd korter is dan voor kleinere stukjes vlees.

3. Om te grillen met het bovenste grillelement, maakt u gebruik van het hoge rooster, om het eten snel en gelijkmatig te bruinen. (Uitzondering: grote, dikke etenswaren en soufflés worden op het lage rooster gegrilleerd.)

4. Uw magnetronoven heeft ook een tweede grill onder de draaitafel. Deze grill kan worden gebruikt om voedsel van onderen te bruinen.

HET GEBRUIK VAN DE RECEPTEN

- Alle recepten in dit kookboek zijn berekend voor vier porties tenzij anders aangegeven.
- Adviezen voor geschikt serviesgoed en de totale kooktijd vindt u telkens aan het begin van de recepten.
- In het algemeen gaat men uit van direct te consumeren hoeveelheden, tenzij anders vermeld.
- De in de recepten aangegeven eieren hebben een gewicht van ca. 55 g (gewichtsklasse 3).

GEBRUIKTE AFKORTINGEN

EL = eetlepel
TL = theelepel
msp = mespunt
sn = snufje
kp = kopje
pk = pakje

kg = kilogram
g = gram
l = liter
ml = milliliter
cm = centimeter
v.i.dr. = vet in droge stof

DV = diepvriesprodukt
min = minuten
sec = seconden
MG = microgolven
MWG = magnetron
dm = diameter

Voorgerechten en snacks

Frankrijk

Uiensoep

Soupe à l'oignon et au fromage

Totale kooktijd: ca. 15-17 minuten

Servies: schaal met deksel (inhoud 2 l)
4 soepenkoppen (200 ml)

Ingrediënten

- 1 eetl. boter of margarine
2 uien (100 g), gesneden
800 ml vleesbouillon, zout, peper
2 stukken brood
4 eetl. geraspte kaas (40 g)

Toeberiding

1. De boter in de schaal verdelen. De uien, de vleesbouillon en de kruiden toevoegen en met deksel op schaal koken.

9-11 min.		900 W
-----------	--	-------

2. De stukken brood roosteren, in dubbelsteentjes snijden en in de soepkoppen plaatsen. De soep erover gieten en kaas er overheen strooien.
3. De koppen op het hoge rooster plaatsen en de kaas laten gratineren.

ca. 6 min.		
------------	--	--

Zweden

Kreftensoep

Kräftsoppa

Totale kooktijd: ca. 11-15 minuten

Servies: schaal met deksel (inhoud 2 l)

Ingrediënten

- 1 ui (50g), fijnggehakt
50 g worteltjes, gesneden
3 eetl. boter of margarine (30g)
500 ml vleesbouillon
100 ml witte wijn + 100ml madeira
200 g kreeftvlees uit blik
1/2 laurierblad
3 witte peperkorrels
tijm
3 eetl. bloem (30g)
100 ml slagroom

Toeberiding

1. De groenten met het vet in de schaal doen en met deksel verwarmen.

2-3 min.		900 W
----------	--	-------

2. De vleesbouillon, de wijn, de madeira, alsmede het kreeftvlees en de kruiden aan de groenten toevoegen. Deksel erop zetten en koken.

7-9 min.		450 W
----------	--	-------

3. Het laurierblad en de peperkorrels uit de soep nemen. Bloem met wat koud water mengen en aan de soep toevoegen. De slagroom toevoegen, roeren en nogmaals verwarmen.

2-3 min.		900 W
----------	--	-------

4. De soep roeren en net voor het serveren de boter toevoegen.

Zwitserland

Bündner gerstesoe

Bündner Gerstensuppe

Totale kooktijd: ca. 27-34 minuten

Servies: schaal met deksel (inhoud 3 l)

Ingrediënten

- 2 eetl. boter of margarine (20 g)
1 ui (50 g), fijnggehakt
1-2 worteltjes (130 g), in schijfjes
15 g selder, in dubbelsteentjes gesneden
1 pre (130 g), in ringen gesneden
3 witte koolbladen (100 g) in strookjes
gesneden peper
50 g doorregen hampek, in strookjes
50 g gerstekorrels
700 ml vleesbouillon
4 Weense worstjes (300 g)

Toeberiding

1. De boter en de ui-dubbelsteentjes in de schaal doen en met deksel stoven.

ca. 1-2 min.		900 W
--------------	--	-------

2. De groenten in de schaal doen. De schenkel, hampekstrookjes en gerst toevoegen en met vleesbouillon opvullen. Met peper kruiden en met deksel garen.

1. 9-11 min.		900 W
--------------	--	-------

2. 17-21 min.		450 W
---------------	--	-------

3. De worstjes in kleine stukjes snijden en de laatste 5 minuten in de schaal verwarmen.
4. De soep na het koken ca. 5 minuten laten staan. De schenkel voor het serveren uit de soep nemen.

Recepten

Voorgerechten en snacks

Duitsland

Champignontoast

Totale kooktijd: ca. 3-4 minuten

Servies: hoog rooster

Ingrediënten

- 2 theel. boter of margarine
 2 teentjes knoflook, fijngesneden of geperst
 sout naar smaak toevoegen
 4 sneetjes witbrood
 75 g verse champignons
 zout
 peper
 75 g geraspte kaas
 4 theel. peterselie, fijngehakt
 Paprikapoeder

Toebereiding

- Meng boter, knoflook en zout.
- Rooster het brood, laat het afkoelen en besmeer het met het botermengsel.
Snij de champignons in plakjes en leg die ope de sosti, Doe er zout en peper op.
- Meng de peterselie met de kaas en verdeel dit over de champignons.
Strooi het paprikapoeder er overheen.
- Leg de tosti's op het hoog rooster in de oven.

 3-4 min.  270W

Spanje

Champignons met rozemarijn*Champiñones rellenos al romero*

Totale kooktijd: ca. 9-14 minuten

Servies: schaal met deksel (inhoud 1 l)
vuurvaste schotel (ca. 26 cm diameter)**Ingrediënten**

- 8 grote champignons (ca. 500 g), heel
 2 eetl. boter of margarine (20 g)
 1 ui (50 g), fijngehakt
 50 g rauwe ham
 zwarte peper, gemalen
 rozemarijn, fijn gesneden
 125 ml witte wijn, droog
 125 ml slagroom
 2 eetl. bloem (20 g)

Toebereiding

- De stelen uit de champignons snijden en de stelen in kleine stukjes snijden. De ham in kleine stukjes snijden.
- De boter in de schaal leggen en de bodem invetten. De ui- en hamstukjes en de champignonstelen toevoegen, met peper en rozemarijn kruiden, deksel op schaal zetten en koken.

 3-5 min.  900 W

- In de andere schaal 100 ml wijn en de slagroom met deksel erop opwarmen.

 1-3 min.  900 W

- Die overgebleven wijn met de bloem mengen, daarna aan de hete vloeistof toevoegen en met deksel erop koken. At en toe roeren.

 ca. 1 min.  900 W

- De champignons met het hammengsel vullen, in de saus plaatsen en op het hoge rooster bruinen.

 4-5 min.  630 W

De champignons na het koken ca. 2 minuten laten staan.

Duitsland

Pikante kalkoenschotel*Pikante Putenpfanne*

(voor 2 porties)

Totale kooktijd: ca. 22-27 minuten

Servies: schaal met deksel (inhoud 1,5 l)

Ingrediënten

- 1 kopje langkorrelige rijst, geblancheerd (120 g)
 1 briefje saffraandraadjes
 300 g kalkoenborst, in stukjes gesneden
 250 ml kopjes vleesbouillon
 van de schotel
 1 ui (50 g), in schijfjes
 1 rode paprika (100 g) in stukken gesneden
 1 kleine prei (100 g) in stukken gesneden
 peper & paprikapoeder
 2 eetl. boter of margarine (20 g)

Toebereiding

- Meng de rijst met de saffraandraaden en met de vleesblokjes. Doe het mengsel in de ovenschotel. Giet de vleesbouillon erover, dek het geheel af en laat het gaar worden.

 4-6 min.  900 W

- Voeg de groente en de specerijen toe en roer ze door elkaar. Verdeel de boter in vlokjes erover, dek af en laat het gerecht gaar worden.

 1. 1-2 min.  900 W

 2. 17-19 min.  270 W

Laat de kalkoenpan, wanneer ze gaar is, nog ca. 2-3 minuten staan.



Vlees, Vis en Gevogelte

Griekenland

Aubergines met gehaktvulling

Melítsánes jemístés mé kimá

Totale kooktijd: ca. 17-20 minuten

Servies: schaal met deksel (inhoud 1 l)
 ondiepe ovale vuurvaste schotel met
 deksel (ca. 32 cm lang)

Ingrediënten

2	aubergines, zonder steel (elk ca. 250 g)
3	tomaten (ca. 200 g)
1 theel.	olijfolie voor het invetten van de vorm
2	uien (100 g), gehakt
4	flauwe groene peperoni
200 g	gehakt (runder of lam)
2	teentjes knoflook, uitgeperst
2 eetl.	peterselie, gehakt
	zout & peper
	Rozenpaprika
60 g	Griekse schapekaas, in dobbelsteentjes

Tip:

U kunt de aubergine door kleine pompoenen vervangen.

Toeberedding

- De aubergines in de lengte doormidden snijden. Het vruchtvlies er met een theelepel uitnemen, zodat er circa 1 cm brede rand overblijft. De aubergines zouten. Het vruchtvlies in dobbelsteentjes snijden.
- Twee tomaten schillen, het beginstuk van de stengels eruit snijden en in dobbelsteentjes snijden.
- De bodem van de schaal met de olijfolie invetten, de uien toevoegen, deksel erop en stoven.

ca. 2 min.  900 W

- De peperoni van steel ontdoen, pitten verwijderen en in ringen snijden. Eenderde voor de garnering bewaren. Het gehakt met de aubergine- en tomaten stukjes, de peperoniringen, de uitgeperste knoflookteentjes en de peterselie mengen en kruiden.
- De auberginehelften droogbetten. De helft van de gehaktmassa erin doen, de schapekaas erop verdelen, vervolgens daarop de resterende vulling leggen.
- De auberginehelften garneren, in de vuurvaste schotel plaatsen.

11-13 min.  630 W

De auberginehelften met de tomatenschijfjes en peperoniringen garneren en koken.

4-5 min.  630 W

De auberginehelften na het koken ca. 2 minuten laten staan.

Spanje

Gevulde ham

Jamón relleno

Totale kooktijd: ca. 13-18 minuten

Servies: schaal met deksel (inhoud 2 l)
 vuurvaste schotel (ca. 26 cm diameter)
 8 kleine houten vleespennen

Ingrediënten

150 g	bladspinazie, zonder steel
150 g	kwark, 20% vet
50 g	geraspte Emmentaler kaas
	peper
	paprika, edelzoet
8	plakjes gekookte ham (400 g)
125 ml	water
125 ml	slagroom
2 eetl.	bloem (20 g)
2 eetl.	boter of margarine (20 g)
1 theel.	boter of margarine voor het invetten van de schotel

Toeberedding

- De spinazie fijnsnijden, door de kwark en de kaas roeren en naar smaak kruiden.
- Op elk plakje gekookte ham 1 EL van de vulling leggen en orollen. Met een houten pin de hamplak vastprikken.
- Een béchamelsaus maken. Hiervoor de vloeistof in de schaal doen, deksel erop en verwarmen.

2-4 min.  900 W

De boter met de bloem kneden, aan de vloeistof toevoegen en kloppen totdat zich een vloeïende massa vormt. Met het deksel aan de kook brengen en laten dikker worden.

ca 1 min.  900 W

Roeren en op smaak brengen.

- De saus in de ingevette vuurvaste schotel gieten, de rolletjes erin leggen en met deksel erop koken.

1. 2-4 min.  900 W

2. 8-9 min.  630 W

De hamrolletjes na het koken ca. 5 minuten laten staan.

Tip:

U kunt ook kant en klare béchamelsaus uit de handel gebruiken.

Recepten

Vlees, Vis en Gevogelte

Italië

Kwartels in kaas-kruidensaus*Quaglie in salsa vellutata*

Totale kooktijd: ca. 16-19 minuten

Servies: vlakke vierkante vuurvaste vorm
(20 x 20 x 6 cm)
schotel met deksel (inhoud 1 l)

Ingrediënten

- 4 kwartels (600 - 800 g)
zout
peper
200 g doorregen spek, dumme schijfjes
1 theel. boter of margarine voor het invetten
van de schotel
1 eetl. peterselie
salie
rozemarijn
basilicum, vers gehakt
150 ml portwijn
250 ml vleesbouillon
2 eetl. boter of margarine (20 g)
2 eetl. bloem (20 g)
50 g geraspte Emmentaler kaas

Toebereding

- De kwartels wassen en zorgvuldig droogbetten. Van buiten en binnen zouten en peperen, met spekschijfjes omwikkelen en met touw vastbinden.
- De kwartels op het hoge rooster leggen en grillen.

8-10 min.  630 W

- De soufflévorm invetten en de kwartels met de gegrilde zijde naar beneden in de soufflévorm leggen. De kruiden fijnhakken, over de kwartels strooien en de portwijn eroverheen gieten. De kwartels verder garen.

4-5 min.  630 W

- Voor de saus de vleesbouillon in de schaal bedekt verhitten.

ca. 2 min.  900 W

De boter met de bloem kneden, door de vloeistof roeren, aan de kook laten komen en garen. Tussendoor doorroeren.

ca. 2 min.  900 W

- De kaas door de saus roeren. De kaassaus aan de vleesjus toevoegen, alles goed doorroeren, over de kwartels gieten en serveren.

Zwitserland

Züricher Geschnetzeltes*Züricher Kalbsvlees met crème*

Totale kooktijd: ca. 9-14 minuten

Servies: schaal met deksel (inhoud 2 l)

Ingrediënten

- 600 g kalfsfilet
1 El boter of margarine
1 ui (50 g), fijngehakt
100 ml witte wijn
saus-bruinmiddel, voor ca. 1/2 l Sauce
300 ml slagroom
1 eetl. peterselie, gehackt

Toebereding

- Het filet in vingerdikke stukken snijden.
- De boter gelijkmatig in de schaal spreiden. De uien en het vlees in de schaal leggen en bedekt koken. Gedurende het koken een maal roeren.

6-9 min.  900 W

- De witte wijn, het saus-bruinmiddel en de slagroom toevoegen, roeren en bedekt laten stoven. Af en toe roeren.

3-5 min.  900 W

- Proef het gerecht, roer nogmaals door, en laat ca. 5 minuten staan. Garneer met peterselie.



NL-41

Vlees, Vis en Gevogelte

Italië

Kalfsschnitzel met mozzarella

Scaloppe all pizzaiola

Totale kooktijd: ca. 23-26 minuten

Servies: vlakke, vierkante schaal met deksel
(ca. 25 cm lang)

Ingrediënten

2	mozarellakaasjes (à 150 g)
400 g	geschilde tomaten, uit blik
4	kalfsschnitzels (600 g)
20 ml	olijfolie
2	teentjes knoflook, in schijfjes
	peper, vers gemalen
2 eetl.	kappertjes (20 g)
	oregano, zout

Toeberiding

1. De mozzarella in plakjes snijden. De tomaten met de puréerstaaf van een handmizer pureren.
2. De schnitzels wassen, droogbetten en plat kloppen. De olie en de knoflookschijfjes in de souffléschotel plaatsen. De schnitzels erin leggen en de tomatenpurée erop smeren. Met peper, kappertjes en oregano bestrooien en op het lage rooster koken met deksel erop.

 15-17 min.  630 W

De schnitzels omdraaien.

3. Op elk plakje vlees enkel schijfjes mozzarella leggen, inzouten en zonder deksel op de hoge roosterstand grillen.

 8-9 min. 

De kalfsschnitzels na het koken ca. 5 minuten laten staan.

Tip:

Hierbij kunt u spaghetti en verse salad serveren.

Duitsland

Bonte sjaskieks

Bunte Fleischspieße

Totale kooktijd: ca. 14 minuten

Servies: hoog rooster
4 houten vleespennen (ca. 25 cm lang)

Ingrediënten

400 g	hamlappen
100 g	hamspek
2	uien (100 g, in vieren gesneden)
4	tomaten (250 g, in vieren gesneden)
1/2	groene paprika (100 g, in acht stukken gesneden)
4 eetl.	olie

2 theel. paprika, edelzoet
zout

1/2 theel. cayennepeper

1 theel. Worcestersaus

Toeberiding

1. De hamlap en het hamspek in ongeveer 2-3 cm grote dobbelsteentjes snijden.
2. Het vlees en de groente afwisselend op vier houten sjasliekpenen steken.
3. De olie door de kruiden roeren en de sjasliekpenen hiermee bestrijken. De sjasliekpenen op het hoge rooster leggen en grillen.

 AUTO KOOK AC-1 

Nederland

Gehacktschotel

Totale kooktijd: ca. 23-27 minuten

Servies: schaal met deksel (inhoud 2 l)

Ingrediënten

500 g	gehakt (half-om-half)
3	uien (150 g), fijngehakt
1	Ei
50 g	broodkruimels
	zout & peper
350 ml	vleesbouillon
70 g	tomatenpuree
2	aardappelen (200 g), in dobbelsteentjes
2	worteltjes (200 g), in dobbelsteentjes
2 El	peterselie, gehackt

Toeberiding

1. Het gehaktvlees samen met de ui-dobbelsteentjes, het ei en het paneermeel tot een smeug deeg kneden en met zout en peper kruiden. Het gehaktdeeg in de schaal doen.
2. De vleesbouillon met de tomatenpuree mengen.
3. De aardappelen en worteltjes met de vloeistof over het gehakt gieten, mengen en met deksel koken. Af en toe gedurende het koken roeren.

 23-27 min.  900 W

De gehacktschotel nogmaals roeren, en met de peterselie bestrooid serveren.

Recepten

Vlees, Vis en Gevogelte

Frankrijk

Zeetongfilets*Filets de sole*

(voor 2 porties)

Totale kooktijd: ca. 12-14 minuten

Servies: ondiepe, ovale vuurvaste schaal
met deksel (ca. 26 cm lang)**Ingrediënten**

- 400 g zeetongfilets
 1 citroen, heel
 2 tomaten (150 g)
 1 theel. boter of margarine voor het invetten
 van de schotel
 1 eetl. plantaardige olie
 1 eetl. peterselie, gehackt
 zout & peper
 4 El witte wijn (30 ml)
 2 eetl. boter of margarine (20 g)

Toebereiding

- De zeetongfilets wassen en droogbetten. Aanwezige graten verwijderen.
- De citroen en de tomaten in dunne schijfjes snijden.
- De vuurvaste schaal met de boter invetten, de visfilets erin leggen en met de plantaardige olie besprenkelen.
- De vis met de peterselie bestrooien, hierop de tomatenschijfjes leggen en kruiden. Op de tomaten de citroenschijven leggen en hierover de witte wijn gieten.
- Op de citroenen botervlokjes leggen, bedekken en koken.

12-14 min.		630 W
------------	--	-------

De visfilets na het koken ca. 2 minuten laten staan.

Voor dit gerecht kunt u ook roodbaars, heilbot, harder, schol of kabeljauw gebruiken.

Zwitserland

Visfilet met kaassaus*Fischfilet mit Käsesauce*

Totale kooktijd: ca. 23-27 minuten

Servies: schaal met deksel (inhoud 1 l)
vlakke, ovale vuurvaste schotel
(ca. 26 cm lang)**Ingrediënten**

- 4 visfilets (ca. 800 g) bijv. "Egli", bot of kabeljauw
 2 eetl. citroensap
 zout
 1 eetl. boter of margarine
 1 ui (50 g), fijngehakt
 2 eetl. bloem (20 g)
 100 ml witte wijn
 1 theel. plantaardige olie voor het invetten
 van de schotel
 100 g geraspte Emmentaler kaas
 2 eetl. gehakte peterselie

Toebereiding

- De filets wassen, droogbetten en met citroensap besprenkelen. Ongeveer 15 minuten lang laten staan, nogmaals droogbetten en zouten.
- De boter op de bodem van de schaal invetten. De ui-dobbelsteentjes toevoegen en met deksel erop stoven.
- De bloem over de uien strooien en roeren. De witte wijn erbij gieten en mengen.
- De vuurvaste schotel invetten en de filets erin leggen. De saus over de filets gieten en met kaas bestrooien. Op het lage rooster plaats en koken.

1-2 min.		900 W
----------	--	-------

1. 14-16 min.		450 W
---------------	--	-------

2. 8-9 min.		450 W
-------------	--	-------

- Na het einde van de kooktijd de visfilets 2 minuten laten staan. De visfilets met gehakte peterselie geperneerd serveren.



NL-43

Vlees, Vis en Gevogelte

Duitsland

Amandelforellen

Mandelforellen

Totale kooktijd: ca. 11¹/₂-15 minutenServies: vlakke, ovale souffléschotel
(ca. 30 cm lang)

Ingrediënten

- 4 forellen (à 200 - 250g), gereinigd
sap van een citroen
zout
- 30 g boter of margarine
- 5 eetl. bloem (50 g)
- 1 theel. boter of margarine voor het invetten
van de schotel
- 50 g amandelblaadjes

Toebereding

- De forellen wassen, droogbetten en met citroensap besprenkelen. De vis van binnen en buiten zouten en 15 min. laten staan.
- De boter smelten.

1/2-1 min.		900 W
------------	--	-------

- De vis droogbetten, met de boter bestrijken en in het meel wentelen.
- De schotel invetten, de forellen erin leggen en op de lage roosterstand koken.

9-11 min.		630 W
-----------	--	-------

Omdraaien en de amandelen over de forellen strooien.

2-3 min.		630 W
----------	--	-------

Na het einde van de kooktijd de amandelforellen 2 minuten laten staan.

Tip:

Hierbij passen peterselieaardappelen en verse salade.

Frankrijk

Croque Monsieur

Totale kooktijd: ca. 4¹/₂-5 minuten

Ingrediënten

- 2 sneetjes toast
- 20 g boter
- 1-2 plakjes kaas
- 1 plakje ham
- 1 eetl. crème fraîche
- 30 g geraspte kaas

Toebereding

- De boter over een sneetje toast smeren.
- De kaas en de ham op het brood leggen. De crème fraîche over de ham smeren en het tweede sneetje toast er overheen leggen.
- Hierover de geraspte kaas strooien, de croque op de draaafel plaatsen en de oven aanzetten.

1. ca. 1 ¹ / ₂ - 2 min.		270 W
---	--	-------

2. ca. 3 min.		
---------------	--	--

Frankrijk

Quiche met garnalen

Quiche aux crevettes

Totale kooktijd: 20-25 minuten

Servies: schaal met deksel (inhoud 1 l)

Ingrediënten

- 200 g bloem
- 120 g boter of margarine
- 4 eetl. koud water
- 2 eetl. boter of margarine
- 2 ui (100 g), fijngehakt
- 100 g Schinkenspeck, fein gewürfelt
- 150 g Shrimps ohne Schale
- 2 Ei
- 100 ml Sauerrahm
- zout, peper, nootmuskaat
- 1 eetl. fijngehakte peterselie

Toebereding

- De bloem met de boter en het water mengen en het deeg 30 minuten lang in de ijskast laten staan.
- De boter in een pan doen. De uien, het spek en de garnalen toevoegen en het deksel op de pan doen. De oven aanzetten. Tijdens het koken eenmaal omroeren.

4-6 min.		900 W
----------	--	-------

- Af laten koelen en het vocht afgieten. De eieren, de room en de kruiden mengen.
- Het deeg uitrollen tot een cirkel met een diameter van ca. 24 cm en midden op de draaifafel plaatsen. Het deeg lichtjes in de vorm drukken en met de rest van het deeg een opstaande rand maken.
- De ingrediënten voor de vulling mengen, in het deeg gieten en de oven aanzetten.

1. 12-14 min.		270 W
---------------	--	-------

2. 4-5 min.		
-------------	--	--



NL-44

Recepten

Snacks

Duitsland

Roereieren met uien en spek*Rührei mit uien und Speck*

Totale kooktijd: 4-5 minuten

Ingrediënten

5-10 g margarine
 25 g fijngehakte ui
 40 g spek, in blokjes
 3 eieren
 3 eetl. melk
 zout, peper

Toebereding

- De margarine, de uien en het spek op de draaitafel plaatsen en de oven aanzetten.

2-3 min.  450 W

- De eieren klutsen en melk, zout en peper toevoegen. Het mengsel over de uien en het spek gieten en de oven aanzetten.

ca. 2 1/2 min.  900 W

De eieren eenmaal tijdens het koken omroeren.

Hamburger

Totale kooktijd: 13-15 minuten

Ingrediënten

400 g gehakt
 zout, peper

Toebereding

- De ingrediënten tot een stevig deeg kneden. Met koude handen 4 platte burgers van dezelfde grootte maken. De hamburger op de draaitafel plaatsen en de oven aanzetten.

10-12 min.  270 W

- De burger omdraaien.

ca. 3 min. 

Italië

Pizza met artisjokken*Pizza ai carciofi*

Totale kooktijd: 17-18 minuten

Servies: draaitafel

Ingrediënten

150 g bloem
 4 g gedroogde gist
 1 theel. suiker
 zout
 2 theel. olie
 90 ml auw water
 300 g tomaten uit blik, uitgedropen
 100 g artisjokhartjes
 1 theel. olijfolie om de draaitafel mee in te vetten
 basilicum, oregano, tijm, zout en peper
 1 eetl. tomatenpuree
 30 g salami, in plakjes
 50 g gekookte ham
 10 olijven
 100 g geraspte kaas

Toebereding

- Vermeng de bloem met de gist, suiker en het zout. Olie en water toevoegen en kneden tot een glad deeg. In de magnetronoven plaatsen en de oven aanzetten.

2-3 min.  90 W

Vervolgens het deeg nog eens 10-15 minuten afgedekt laten rusten.

- De gepelde tomaten fijnsnijden en de artisjokhartjes in vieren delen.
- De draaitafel met olie invetten. Het deeg uitrollen en op de draaitafel leggen.
- De tomatenpuree op het deeg smeren en met de tomaten bedekken. Naar smaak de kruiden toevoegen en de rest van de ingrediënten over de tomaten leggen. Vervolgens de olijven op de pizza leggen en daar de kaas overheen strooien. Kok met het automatische programma voor verse pizza. (Dit recept maakt ca. 0,9 kg.)

P-3 PIZZA



Snacks

Frankrijk **Taart met uien** *Tarte aux oignons*

Kooktijd: 22-28 minuten
Benodigdheden: 2 liter braadpan met deksel

Ingrediënten

15 g gist
185 g bloem
60 ml olie
1 theel. zout
30 g margarine of boter
600 g uien, in kleine blokjes
2 eieren
150 g crème fraîche
zout, paprikapoeder, nootmuskaat
50 g spek
marjolein of tijm

Toebereiding

- De gist in lauw water oplossen. Bloem, olie en zout toevoegen en kneden tot een stevig deeg. Het deeg in de magnetronoven laten rijzen.

ca 2 min.  90 W

Ca. 10 minuten lang laten rusten.

- De margarine en de uien in een braadpan doen en zonder deksel koken. De uien na de helft van de kooktijd even omroeren.

7-9 min.  900 W

- De uien laten afkoelen en het vocht afgieten. Eén voor één de eieren en daarna de crème fraîche toevoegen. Naar smaak zout, paprikapoeder en nootmuskaat toevoegen.
- Het deeg uitrollen tot dezelfde grootte als de draaitafel. Wat olie op de draaitafel smeren en het deeg erin leggen. Nogmaals tien minuten lang laten rusten.
- De uien laten afkoelen en het vocht afgieten. Eén voor één de eieren en daarna de crème fraîche toevoegen. Naar smaak zout, paprikapoeder en nootmuskaat toevoegen.
- Het deeg uitrollen tot dezelfde grootte als de draaitafel. Wat olie op de draaitafel smeren en het deeg erin leggen. Nogmaals tien minuten lang laten rusten.
- Het spek in kleine stukjes snijden. Het uienmengsel en het spek op het deeg leggen. Marjolein of tijm er overheen strooien en de oven aanzetten.

1. 7-8 min.  630 W

2. 2-3 min. 

3. 4-6 min. 

Oostenrijk **Spinaziesoufflé**

Totale kooktijd: ca. 43-46 minuten
Servies: schotel met deksel (inhoud 1 l)
ondiepe, ovale vuurvaste schotel
(ca. 26 cm lang)

Ingrediënten

2 eetl. boter of margarine (20 g)
1 ui (50 g), fijnggehakt
600 g bladspinazie, bevroren
zout & peper
nootmuskaat
knoflookpoeder
1 theel. boter of margarine voor het invetten
van de vorm
400 g gekookte aardappelen, gesneden
200 g gekookte ham, in stukjes gesneden
4 eieren
125 ml room
100 g geraspte Emmentaler kaas
paprikapoeder voor het bestrooien

Toebereiding

- De boter op de bodem van de schaal uitspreiden, de stukjes ui toevoegen, deksel erop zetten en stoven.

2-3 min.  900 W

- De spinazie toevoegen, het deksel op de schaal plaatsen en koken. 1 of 2 keer roeren.

12-14 min.  450 W

De vloeistof uitgieten en de spinazie kruiden.

- De vuurvaste schotel invetten. Afwisselend de aardappelschijfjes, de hamstukjes en de spinazie in lagen in de vuurvaste schotel leggen. De laatste laag dient de spinazie te zijn.
- De eieren met de room mengen, kruiden en over de groenten gieten. De soufflé met de geraspte kaas en tenslotte met het paprikapoeder bestrooien. Kok met het automatische programma AC-4 voor gratin. (Dit recept maakt ca. 1,5 kg.)

AUTO KOOK AC-4 

De soufflé na het koken ca. 10 min. laten staan.

Tip:

U kunt de ingrediënten voor soufflé naar smaak variëren, bijvoorbeeld met broccoli, salami, noedels en dergelijke.

Recepten

Groenten, Macaroni, rijst en knoedeln

Duitsland

Broccoli-aardappelsoufflé met champignons*Broccoli-Kartoffelauflauf mit Champignons*

Totale gaartijd ca. 40-42 minuten
 Servies: schaal met deksel (inhoud 2 l)
 tulbandvorm (ca. 26 cm diameter)

Ingrediënten

350 g aardappelen, geschild en eventueel gehalveerd
 350 g broccoli, in roosjes
 6 eetl. water (60 ml)
 1 t hee. boter of margarine voor het invetten van de schotel
 350 g champignons, in schijfjes
 1 eetl. peterselie, fijn gehakt
 zout
 peper
 3 eieren
 120 ml room
 120 ml melk
 zout
 peper
 nootmuskaat
 80 g geraspte Goudse kaas

Toebereding

- De aardappelen en de broccoli in de schaal doen. Het water toevoegen en met deksel erop garen. Tussendoor een keer doorroeren.

11-13 min.  900 W

- Aardappelen in plakjes snijden.
- De soufflévorm invetten.
- De broccoli, de champignons en de aardappelen er afwisselend laagsgewijs inleggen. Met peterselie bestrooien en met zout en peper kruiden.
- De eieren met de vloeistof en de kruiden mengen en over de groente gieten. De soufflé met de kaas bestrooien en garen met het automatische programma AC-4 voor gratin. (Dit recept maakt ca. 1,5 kg.).

AUTO KOOK AC-4 

De soufflé na het garen ca. 10 minuten laten staan.

Duitsland

Courgettes macaronisoufflé*Zucchini-Nudel-Auflauf*

Totale kooktijd: ca. 41-44 minuten
 Servies: schaal met deksel (inhoud 2 l)
 souffléschotel (ca. 26 cm lang)

Ingrediënten

500 ml water
 1/2 theel. olie
 80 g macaroni
 400 g tomaten uit blik, klein gesneden
 3 uien (150 g), fijngehakt
 basilicum, tijm, zout, peper
 1 El olie voor het invetten van de schotel
 450 g courgettes, in schijfjes
 150 g zure room
 2 eieren
 100 g geraspte cheddar

Toebereding

- Het water, de olie en het zout in de schaal doen en met deksel erop aan de kook brengen.

3-4 min.  900 W

- De macaroni in stukjes breken, aan het mengsel toevoegen, roeren en laten koken totdat het zacht is.

9-11 min.  270W

- De macaroni laten afdruppen en afkoelen.
- De tomaten met de uien mengen en flink kruiden. De souffléschotel invetten. De macaroni in de schotel leggen en de tomatensaus eroverheen gieten. De courgetteschijfjes hierop leggen.
- De zure room met de eieren kloppen en over de soufflé gieten. De geraspte kaas eroverheen strooien. Op de lage roosterstand koken en garen met het automatische programma AC-4 voor gratin. (Dit recept maakt ca. 1,5 kg.).

AUTO KOOK AC-4 

De soufflé na het koken ca. 5-10 minuten laten staan.

Groenten, Macaroni, rijst en knoedeln**Oostenrijk
Broodknoedel**

(voor 5 knoedels)

Totale kooktijd: 7-10 minuten
 Servies: schaal met deksel (1 l inhoud)
 5 kopjes of puddingvormpjes

Ingrediënten

2 eetl. boter of margarine (20 g)
 1 ui (50 g) fijne gehakt
 500 ml melk
 200 g gedroogde broodstukjes
 (van ca. 5 broodjes)
 3 eieren

Toeberiding

1. Het ver op de bodem van de schaal spreiden, de uistukjes toevoegen, deksel erop zetten en stoven.
2. De melk toevoegen en nogmaals verwarmen.

1-2 min.  900 W

3. De broodjes in kleine dobbelsteentjes snijden en het melkmengsel er overheen gieten. De eieren klutsen, toevoegen en alles goed mengen tot er een smeugig deeg ontstaat. Desgewenst een beetje melk toevoegen.
4. De deegmassa gelijkmatig in vijf kopjes of puddingvormpjes verdelen, met magnetronfolie bedekken, op de rand van de draaitafel plaatsen en koken.

6-8 min.  900 W

De noedels na het koken ca. 2 minuten laten staan. Voor het serveren de noedels op een bord leggen.

**Italië
Lasagne al forno**

Lasagne al forno

Totale gaartijd: ca. 17-21 minuten
 Servies: schaal met deksel (inhoud 2 l)
 vlakke, vierkante vuurvaste vorm
 (ca. 20x20x6 cm)

Ingrediënten

300 g tomaten uit blik
 50 g rauwe ham, fijn gesneden
 1 ui (50 g, fijn gehakt)
 1 teentje knoflook, uitgeperst
 250 g rundergehakt
 2 eetl. tomatenpuree (30 g)
 zout
 peper
 oregano
 tijm
 basilicum
 150 ml room (crème fraîche)
 100 ml melk
 50 g geraspte parmesaanse kaas
 1 theel. gemengde gehakte kruiden
 1 theel. olijfolie
 zout, peper
 nootmuskaat
 1 theel. plantaardige olie voor het invetten van de vorm
 125 g groene platte noedels
 1 eetl. geraspte parmesaanse kaas (5 g)
 1 eetl. boter of margarine

Toeberiding

1. De tomaten in schijfjes snijden, met de ham- en uistukjes, de knoflook, het rundergehakt en de tomatenpuree mengen, kruiden, en met deksel erop stoven.

6-8 min.  900 W

2. De room met de melk, de parmesaanse kaas, de kruiden en de olie omroeren en kruiden.
3. De vuurvaste vorm invetten en met eenderde van de noedelstroken de bodem van de vorm bedekken. De helft van de gehaktmassa op de noedels leggen en er een beetje saus overheen gieten. Het tweede gedeelte van de noedels er overheen leggen en achtereenvolgens de gehaktmassa, een beetje saus en de resterende noedels in lagen op elkaar leggen. Tenslotte de noedels met veel saus begieten en met parmesaanse kaas bestrooien. Botervlokjes er bovenop plaatsen en met deksel erop op de lage rooster garen.

11-13 min.  450 W + 220° C

De lasagne na het garen ongeveer 5-10 minuten laten staan.



NL-48

Recepten

Groenten, Macaroni, rijst en knoedeln

Italië

Tagliatelle met slagroom und basilicum*Tagliatelle alla panna e basilico* (voor 2 porties)

Totale kooktijd: ca. 17-25 minuten

Servies: schaal met deksel (inhoud 2 l)
souffléschotel (ca. 20 cm diameter)**Ingrediënten**

1 l water
 1 theel. zout
 200 g tagliatelle (brede spaghetti)
 1 knoflookteentje
 15-20 basilicumblaadjes
 200 g room
 30 g geraspte parmeaanse kaas
 zout/peper

Toebereding

1. Zout in de schaal doen, deksel erop en aan de kook brengen.

9-11 min.		900 W
-----------	--	-------

2. De noedels toevoegen, nogmaals aan de kook brengen en laten sudderen.

1. 1-2 min.		900 W
-------------	--	-------

2. 6-9 min.		270 W
-------------	--	-------

3. In de tussentijd de souffléschotel met de knoflookteentje inwrijven. De basilicumblaadjes kleinsnijden. Een kleinem hoeveelheid achterhouden voor decoratie.
4. De noedels goed laten afdruppen. De room erdoor roeren en de noedels met de basilicum bestrooien.
5. De parmeaanse kaas, zout en peper toevoegen, in de souffléschotel vullen en roeren.

1-3 min.		900 W
----------	--	-------

Het gerecht met basilicum versieren en heet serveren.

Oostenrijk

Blumenkohl met kaassaus*Karfiol mit Käsesauce*

Totale kooktijd: ca. 18-21 minuten

Servies: schaal met deksel (inhoud 2 l)
schaal met deksel (inhoud 1 l)**Ingrediënten**

800 g bloemkool (1 kool)
 1 kopje water (150 ml)
 125 ml melk
 125 ml slagroom
 75-100 g smeltkaas
 2-3 eetl. saus-bindmiddel, licht (20-30 g)

Toebereding

1. De stronk van de bloemkool meerdere keren insnijden. De bloemkool met de kop naar boven in de schaal leggen, water toevoegen en met deksel garen.

15-17 min.		900 W
------------	--	-------

De bloemkool enkele minuten met deksel laten staan, vervolgens de vloeistof afgieten.

2. De melk en de slagroom in de schaal doen. De kaas in grote blokken snijden en toevoegen, deksel erop en verhitten.

ca. 2-3 min.		900 W
--------------	--	-------

3. Het saus-bindmiddel goed doorroeren, deksel erop en nogmaals verhitten.

ca. 1 min.		900 W
------------	--	-------

De saus goed roeren en over de bloemkool gieten.

Tip:

U kunt de bloemkool voor het serveren met gehakte peterselie bestrooien.

Frankrijk

Dauphin aardappelen*Gratin dauphinois*

Totale kooktijd: ca. 28-30 minuten

Servies: vlakke, ovale soufflévorm (ca. 26 cm lang)

Ingrediënten

1 eetl. boter of margarine
 500 g aardappelen, geschild, dunne schijfjes
 zout
 peper
 2 teentjes knoflook, uitgeperst
 300 g room (crème fraîche)
 150 ml melk
 50 g geraspte kaas (Gouda)

Toebereding

1. De boter in de vorm verdelen. De aardappelschijfjes er laagsgewijs inleggen. Elke laag met zout, peper en knoflook kruiden.
2. De room door de melk roeren en over de aardappelen gieten. Met kaas bestrooien en bakken.

28-30 min.		450 W + 160° C
------------	--	----------------

Na het garen ca. 10 minuten laten staan.



NL-49

Groenten, Macaroni, rijst en knoedelnZwitserland
Tessiner Risotto

Totale kooktijd: ca. 21-26 minuten
 Servies: schotel met deksel (inhoud 2 l)

Ingrediënten

50 g	doorregen spek
2 eetl.	boter of margarine (20 g)
1	ui (50 g), fijngehakt
200 g	rondkorrelige rijst (arboris)
400 ml	vleesbouillon
70 g	Sbrinz, geraspte (alternatief geraspte Emmentaler Käse)
1	snufje saffraan
	zout & peper

Toebereding

1. Het spek in dobbelsteentjes snijden. De boter op de bodem van de schaal uitstrijken, de ui- en spekstukjes er inleggen en met deksel erop voorstoven.

2-3 min.		900 W
----------	--	-------

2. De rijst toevoegen, met de vleesbouillon opvullen, aan de kook brengen en laten gaartrekken.

1. 4-6 min.		900 W
-------------	--	-------

2. 15-17 min.		270 W
---------------	--	-------

- De rijst na het garen. 2 minuten laten staan.
3. De kaas en de saffraan eer doormengen en op smaak brengen.

Tip:

Hierbij passen gesmoorde cantharellen of champignons en gemengde salade.

Zwitserland
Koolrabi in dillesaus

(Voor twee porties)

Totale kooktijd: ca 10-11 minuten
 Servies: 2 schalenmet deksel (inhoud 1 l)

Ingrediënten

400 g	koolrabi, in schijfjes (ca. 2 stuks)
4-5 eetl.	water
2 eetl.	boter of margarine (20 g)
150 ml	room
1	zout, peper, nootmuskaat paprikapoeder enkele druppels citroensap bosje dille, fijngehakt

Toebereding

1. De koolrabi met het water in de schaal plaatsen en met deksel erop koken. Af en toe roeren.

9-10 min.		900 W
-----------	--	-------

De vloeistof uitgieten.

2. De boter in de schaal spreiden, de room toevoegen en zonder deksel verwarmen. Niet aan de kook laten komen!

ca. 1 min.		900 W
------------	--	-------

3. Zout, kruiden en het citroensap naar smaak toevoegen. De dille erdoor mengen, en de saus over de koolrabi gieten.

Tip:

De koolrabi kan door schorseneren worden vervangen.

Recepten

Taarten, brood, desserts en dranken

Groot-Brittannië

Verzonken kersentaart*Cherry cake*

Totale gaartijd: ca. 26-27 minuten

Servies: springvorm (doorsnee ca. 28 cm)

Ingrediënten

- 1 theel. boter of margarine voor het invetten van de springvorm
- 200 g boter
- 200 g suiker
- 3 eieren
- 200 g bloem
- 1 afgestreken theel bakpoeder
- 1 glas morellen (350 g)

Toeberiding

- De vorm invetten.
- De boter in een kommetje laten smelten.

1/2-1 min.		630 W
------------	---	-------

- De suiker toevoegen en roeren totdat het helemaal opgelost is en niet langer knarst. Eén voor één de eieren toevoegen en roeren. De bloem met het bakpoeder vermengen en telkens een eetlepel ervan aan het mengsel toevoegen.
- De kersen in een vergiet laten uitlekken.
- Het deeg in de springvorm gieten en gladstrijken. De kersen er gelijkmatig bovenop verdelen. De taart op het laag rek met saucer tussen bakken en kok met het automatische programma AC-5 voor taart. (Dit recept maakt ca. 1,1 kg.).

AUTO KOOK AC-5	
----------------	---

Duitsland

Kirschen Michel*Kirschenmichel*

Totale gaartijd: ca. 23-26 minuten

Servies: hoge gratineerschaal, rond (diameter ca. 20 cm)

Ingrediënten

- 4 oudbakken broodjes (160 g)
- 375 ml melk
- 60 g boter of margarine
- 8 eetl. suiker (80 g)
- 4 eigeel
- 1 eetl. meel
- 30 g gehackte amandelen
- gerasppte schil van een citroen
- 4 eiwitten
- 1 theel. boter of margarine voor het invetten van de vorm
- 500 g ontpitte zure kersen
- 2 El broodkruimels
- 1 eetl. boter of margarine

Toeberiding

- De broodjes in kleine stukjes snijden en in de melk weken.
- De boter, de suiker en het eigeel met een handmizer kloppen tot er een crèmige massa ontstaat. Het meel, de amandelen, de citroenschil en de ingeweekte, uitgeperste broodjes erbij doen en er door heen roeren.
- Het eiwit stijfkloppen en eronder mengen.
- De vorm invetten. Afwisselend het broodjesdeeg en de uitgelekte kersen in de soufflévorm doen. De bovenste laag bestaat uit deeg.
- Broodkruimels over de soufflé strooien en hierop botervlokjes leggen. Op het onderste rooster garen.

23-26 min.		450 W + 200° C
------------	--	----------------

De soufflé na het garen ongeveer 5-10 minuten laten staan.



NL-51

Taarten, brood, desserts en dranken

Duitsland Advokaattaart

Totale kooktijd: ca. 23-24 minuten
Benodigdheden: springvorm (ca. 28cm diameter)

Ingrediënten

100 g pure chocolade
5 eieren
100 g boter of margarine
100 g suiker
1 pakje vanillesuiker (suiker met vanillesmaak)
200 g fijngemalen hazelnoten
1 pakje bakpoeder
1 eetl. rum

Belag:

400 g room
2 eetl. suiker
1 pakje verdikkingspoeder voor room
4-5 eetl. Advokaat
30 g chocoladevlokken

Toebereding

1. Vet de springvorm in.
2. Rasp de chocolade. Scheid het eigeel van het eiwit, en klop de eiwitten totdat er pieken ontstaan.
3. Leg de boter in een mengkom en laat het zacht worden.

1 min.  450 W

4. Voeg den suiker en de vanillesuiker aan de boter toe en klop totdat het mengsel licht en luchtig is. Roer er geleidelijk het eigeel doorheen. Voeg er de chocolade, hazelnoten, bakpoeder en rum aan toe en roer het mengsel goed door. Roer er voorzichtig het stijve eiwit dorheen.
5. Doe het mengsel in de springvorm en spreid het gelijkmatig over de bodem uit. Plaats op het laag rek met saucer tussen in de oven en kok met het automatische programma AC-5 voor taart. (Dit recept maakt ca. 0,8 kg.)

AUTO KOOK AC-5



6. Klop de room, suiker en slagroom totdat het mengsel pieken vormt. Vouw voorzichtig de advokaat door het mengsel. Verspreid het mengsel vanuit het midden gelijkmatig over de bodem. Strooi de chocoladevlokken er overheen.
7. Laat de taart afkoelen.

Frankrijk Appeltaart met Calvados

Tarte aux pommes avec calvados 12-16 porties

Totale kooktijd: ca. 29-30 minuten
Benodigdheden: springvorm (ca. 28 cm diameter)

Ingrediënten

200 g bloem
1 theel. bakpoeder
100 g suiker
1 pakje vanillesuiker (suiker met vanillesmaak)
1 Prise zout
1 Ei
3-4 druppels Bittere amandeleextract
125 g boter
1 theel. boter of margarine voor het invetten van de vorm
50 g fijngehakte hazelnoten
600 g appels (kookappels ca. 3-4)
kaneel
2 eieren
1 snufje zout
4 eetl. suiker
1 Pck vanillesuiker (suiker met vanillesmaak)
4 eetl. Calvados (appelbrandy)
1 1/2 eetl. maïsbloem
125 g slagroom
poedersuiker

Toebereding

1. Vermeng de bloem met het bakpoeder. Voeg suiker, vanillesuiker, zout, ei, bittere amandeleextract en boter er aan toe en kneed met de deeghaak van een handmizer. Bedek het deeg en leg het 30 minuten lang in de koelkast.
2. Vet de vorm in, rol het deeg uit tussen twee vellen folie en leg het deeg in de vorm. Maak het deeg overal 3 cm dik.
3. Strooi de hazelnoten over het deeg.
4. Schil de appels, verdeel ze in vier stukken, verwijder de pitten en snijd ze in plakjes. Leg de appelschijfjes zo neer dat ze over elkaar heen liggen bovenop de hazelnoten. Strooi er een beetje kaneel overheen.
5. Scheid het eigeel van het eiwit. Klop het eigeel, de resterende suiker en de vanillesuiker tot een licht en luchtig mengsel. Voeg de Calvados, de maïsbloem en de slagroom eraan toe en roer het mengsel. Vouw het stijve eiwitmengsel er doorheen en verspreid het gelijkmatig over de appelschijfjes. Zet de taart op het laag rek met saucer tussen in de oven en kok met het automatische programma AC-5 voor taart. (Dit recept maakt ca. 1,3 kg.)

MINDER-toets (▲) en

AUTO KOOK AC-5



Tip:

Laat de taart in de springvorm afkoelen en strooi er poedersuiker overheen voordat u de taart serveert.

Recepten

Taarten, brood, desserts en drankenOostenrijk
NotentaartTotale kooktijd: ca. 24-28 minuten
Benodigdheden: Vierkante bakvorm, 30 cm**Ingrediënten**

250 g boter of margarine
 175 g suiker
 1 pakje vanillesuiker (suiker met vanillesmaak)
 4 eieren
 200 g fijngemalen hazelnoten
 1 eetl. amandellikeur
 250 g bloem
 2 afhestreven eetl. bakpoeder
 100 g chocoladeglazuur, hazelnoten
 1 theel. boter of margarine voor het invetten van de vorm paneermeel

Toebereiding

- Vet de bakvorm in en strooi een laagje paneermeel over de bodem
- Smelt de boter in een mengkom.

 1 min. 900 W

- Voeg de suiker en vanillesuiker aan de boter toe, en klop totdat het mengsel licht en luchtig is. Voeg de eieren er één aan toe en roer het mengsel goed door. Vouw er de noten en de likeur doorheen. Vermeng de bloem en het bakpoeder en vouw het door het mengsel heen. Giet het mengsel in de vorm en spreid het gelijkmatig uit. Plaats op het onderste rooster in de oven

 21-24 min. 270 W + 180° C

- Laat de taart ongeveer 5 minuten lang afkoelen. Smelt de suikerglazuur in een kom.

 3-4 min. 270 W

- Glazuur de taart en bestrooi met de hazelnoten.

Nederland
AppeltaartTotale kooktijd: ca 25-26 minuten
Benodigdheden: springvorm (ca. 28 cm diameter)**Ingrediënten**

90 g boter of margarine
 90 g suiker
 1 pakje vanillesuiker (suiker met vanillesmaak)
 1 eetl. citroenschil (onbewerkt)
 1 Prise zout
 2 eieren
 200 g bloem
 1/2 pakje bakpoeder
 4-5 appels van gemiddelde grootte
 citroensap
 50 g suiker
 1 theel. kaneel
 50 g rumrozijnen
 1 eigeel
 1 eetl. melk

Toebereiding

- Klop de boter ongeveer 30 seconden lang met een mixer op hoge snelheid.
- Voeg er de suiker, vanillesuiker, citroenschil en zout aan toe, en roer goed, totdat het mengsel roomachtig is geworden. Voeg de eieren er één voor één aan toe. Vermeng de bloem met het bakpoeder en vouw het door het mengsel heen.
- Doe 2/3 van het mengsel in de springvorm
- Schil de appels, verdeel ze in vieren en verwijder de pitten. Snij ze in dunne plakjes en besprenkel ze met citroensap. Vermeng de appelschijfjes met de suiker en het kaneel en laat dit mengsel 10 minuten lang staan. Voeg er de rozijnen aan toe, en leg de appels over het deegmengsel.
- Roer 50 g bloem door de rest van het mengsel en rol het deeg uit tot het dezelfde afmeting heeft als de springvorm. Leg het deeg over de appelvulling heen en sluit de rand. Prik met een stokje een aantal gaatjes in het deegdeksel.
- Klop het eigel samen met de melk en smeer het mengsel over de taart heen.
- Zet de taart op het laag rek met saucer tussen in de oven en kok met het automatische programma AC-5 voor taart.
(Dit recept maakt ca. 1,1 kg.)

 AUTO KOOK AC-5



NL-53

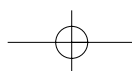

Taarten, brood, desserts en dranken**Zwitserland
Worteltjestaart**

Totale kooktijd: ca. 25-26 minuten
Benodigdheden: ronde bakvorm (ca. 28 cm diameter)

Ingrediënten

geel van 5 eieren
250 g suiker
250 g geraspte wortels
citroensap
250 g fijngehakte amandelen
80 g bloem
1 eetl. Backpoeder
wit van 5 eieren

Toeberedning

1. Vet de bakvorm in.
2. Klop al het eigeel en de suiker met een handmixer totdat het mengsel roomachtig is geworden. Voeg er de wortels, citroensap en amandelen aan toe. Vermeng de bloem met het bakpoeder, voeg aan het mengsel toe en roer goed om.
3. Klop het eigeel totdat er pieken ontstaan en vouw het voorzichtig door het mengsel. Giet het mengsel in de bakvorm. Zet de taart op het laag rek met saucer tussen in de oven en kok met het automatische programma AC-5 voor taart. (Dit recept maakt ca. 1,1 kg.)

AUTO KOOK AC-5



4. Laat de taart 5 minuten lang afkoelen.

**Frankrijk
Parentaart**

Tarte aux poires *vor ca. 12-14 porties*

Totale kooktijd: ca. 19-24 minuten
Benodigdheden: ronde bakvorm (ca. 28 cm diameter)
kom met deksel (2 liter)
kleine kom met deksel

Ingrediënten

150 g bloem
75 g boter of margarine
30 g poedersuiker
1 snufje zout
1 ei
1 theel. boter of margarine voor het invetten van de vorm
250 ml melk
1 snufje zout
2 geel van eieren
20 g suiker
1/2 pakje vanillesuiker (suiker met vanillesmaak) (5 g)
1 eetl. maïsbloem

540 g peren uit blik, uitgelekt
120 g kruisbessengelei
1 eetl. gekristalliseerde vruchten
1 eetl. amandelschijfjes

Toeberedning

1. Kneed de bloem, boter, poedersuiker, zout en ei met de deeghaak van een handmixer tot een deeg. Bedek het mengsel en leg het 30 minuten lang in de koelkast.
2. Vet de bakvorm in. Rol het deeg uit en leg het in de bakvorm. Plaats het deeg over de bodem en tegen de zijkanten van de bakvorm. Prik met een vork herhaalde malen gaatjes in het deeg. Plaats het op het onderste rooster van de oven en zet de oven aan.

1. 10-12 min. 270 W + 200° C

2. 5-7 min. 200° C

3. Verwijder het deeg uit de bakvorm en laat het op een koelrek afkoelen.
4. Doe de melk en het zout in de kom. Afdekken en opwarmen.

ca. 2 min. 900 W

5. Klop het eigeel met de suiker en de vanillesuiker totdat het mengsel licht en roomachtig is. Meng er de maïsbloem doorheen. Voeg er langzaam de warme melk aan toe. Giet het mengsel weer in de kom. Afdekken en opwarmen. Af en toe doorroeren en ook na afloop omroeren.

1-2 min. 900 W

6. Bedek het deeg met het mengsel. Leg er de uitgelekte peren bovenop. Doe de kruisbessengelei in een kleine kom. Afdekken en opwarmen.

ca. 1 min. 900 W

7. Giet de gelei over de peren en maak de taart af met de gekristalliseerde vruchten en amandelschijfjes.

Tip:

Decoreer de taart pas vlak voordat u hem serveert, omdat anders het deeg klef wordt.

Recepten

Taarten, brood, desserts en dranken

Dänemark

Festbrood

Totale kooktijd: 18-20 minuten
 Benodigdheden: plat ovenblad (ca. 30 cm diameter)

Ingrediënten

190 g tarwemeel
 190 g roggemeel
 40 g gist
 1/4 l karnemelk
 125 g quark
 1 1/2 eetl. zout
 ca. 50 ml karnemelk
 maanzaad, sesamzaad, karwijzaad

Toebereiding

1. Maak een gistdeeg met de ingrediënten. Afdekken en ca. 30 minuten laten rijzen.
2. Leg vetrij papier over het ovenblad.
3. Kneed het deeg en maak 2-3 lange deegrollen. Verdeel in 19 gelijke stukken en maak er broodjes van. Leg één broodje in het midden en leg er de anderen in een cirkel omheen. Smeer met een kwast de karnemelk over het deeg heen en strooi er om de beurt maanzaad, sesamzaad en karwijzaad overheen.
4. Laat het deeg nog eens 30 minuten lang rijzen.
5. Verwarm de oven voor op 230° C. Zet het gerecht op het onderste rooster in de oven.

18-20 min.  90 W + 230° C



Groot-Brittanië

Krentenbrood

Totale kooktijd: ca. 25-29 minuten
 Benodigdheden: rechthoekige (ca. 25x11x8 cm)

Ingrediënten

15 g verse gist
 1 eetl. suiker
 275 ml lauw water
 450 g tarwemeel
 1 theel. zout
 25 g margarine of boter
 100 g krenten
 200 ml water
 2 eetl. Rum (of een paar druppels Rum-extract)
 1 theel. boter voor het invetten van de vorm

Zum Bestreichen

1 eigeel
 1 eetl. water

Toebereiding

1. Los de gist en de suiker in het lauwe water op.
2. Meng de bloem en het zout in een grote kom, maak een kuiltje in het midden en giet er het gistmengsel in. Meng er een beetje bloem doorheen. Leg kleine stukjes boter rond de bloem. Kneed alle ingrediënten tot een glad gistdeeg.
3. Dek de kom met een theedoek af en laat het deeg ca. 30 minuten lang op een warme plek rijzen.
4. Was ondertussen de krenten, laat ze 5-10 minuten lang in water opwellen en maak ze daarna goed droog. Vermeng de krenten met de rum en laat het goed intrekken. Kneed het deeg opnieuw, en voeg er tijdens het kneden de krenten aan toe.
5. Leg het gistdeeg in een ingevette bakvorm. Afdekken en nogmaals op een warme plek 15 minuten lang laten rijzen.
6. Vermeng het eigeel met het water. Snij in de lengte over de bovenkant van het krentenbrood en smeer er met een kwast het eigeelmengsel overheen.
7. Plaats de bakvorm op het draaitafel van de oven.

1. 21-23 min.  90 W + 200° C

2. 4-6 min.  200° C



NL-55

Taarten, brood, desserts en dranken

Duitsland

Dreigranenbrood

Totale kooktijd: 25-28 minuten
 Benodigdheden: plat ovenblad (ca. 30 cm diameter)

Ingrediënten

100 g roggebloem
 550 g tarwebloem
 100 g lijnzaad
 100 g sesamzaad
 60 g verse gist
 1/2 L water
 1 eetl. zout

Toebereiding

1. Maak met de ingrediënten een gistdeeg en laat het ca. 30 minuten lang rijzen.
2. Vet het ovenblad in met een beetje boter en strooi er een laagje bloem overheen.
3. Kneed het deeg goed door en maak er een lange broodvorm van. Leg het op het ovenblad. Afdekken en nog eens 30-40 minuten lang laten rijzen. De oven op 230° C voorverwarmen.
4. Smeer met een borstel wat water over het brood heen en prik er met een vork een aantal gaatjes in.
5. Plaats op het onderste rooster van de voorverwarmde oven en zet de oven aan.

25-28 min.  90 W + 230° C

Das Brot vor dem Anschneiden vollständig auskühlen lassen.

Denemarken

Vruchten in gelei met vanillesaus*Rødgrød med vanilie sovs*

Totale kooktijd: ca. 8-12 minuten
 Benodigdheden: kom met deksel (2 liter)

Ingrediënten

150 g aalbessen, gewassen en gesorteerd
 150 g aardbeien, gewassen en gesorteerd
 150 g frambozin, gewassen en gesorteerd
 250 ml witte wijn
 100 g suiker
 50 ml citroensap
 8 blaadjes gelatine
 300 ml melk
 1/2 vanillestokje
 30 g suiker
 15 g vloeibare aroma (Maggi)

Toebereiding

1. Bewaar een aantal vruchten ter decoratie van de schotel. Pureer de rest van het fruit met de witte wijn, giet in de kom. Afdekken en opwarmen.

5-7 min.  900 W

Voeg de suiker en de citroensap eraan toe.

2. Laat de gelatine ca. 10 minuten lang in koud water zacht worden. Verwijderen en uit laten lekken. Roer de gelatine in de warme fruitpuré, totdat het helemaal is opgelost. Zet de kom in de koelkast en laat de gelei stollen.
3. Voor de vanillesaus: giet de melk in een kom. Snij het vanillestokje open en schraap het merg eruit. Roer het vanillemerg, de suiker en de Maggi in de melk. Afdekken en opwarmen. Eenmaal tijdens het opwarmen goed omroeren.

3-5 min.  900 W

4. Kiep de gelei ope een schotel en versier het geheel met de resterende vruchten. Serveer met de vanillesaus.

Tip:

Heerlijk met ijskoude room of yoghurt.

Recepten

Taarten, brood, desserts en dranken

Duitsland

Griesmeelpudding met frambozensaus

Totale kooktijd: ca 15-20 minuten
 Benodigdheden: kom met deksel (2 liter)

Ingrediënten

500 ml melk
 40 g suiker
 15 g fijngehakte amandelen
 50 g griesmeel
 1 eigeel
 1 eetl. water
 1 eiwit
 250 g frambozen
 50 ml water
 40 g suiker

Toebereiding

1. Doe de melk, de suiker en de amandelen in de kom. Afdekken en opwarmen.

3-5 min.  900 W

2. Voeg er de griesmeel aan toe. Roeren, afdekken en opwarmen. Af en toe omroeren.

10-12 min.  270 W

3. Vermeng in een kopje het eigeel met het water en roer er de hete griesmeel in. Klop het eiwit totdat er pieken ontstaan en vouw het in het mengesel. Giet de griesmeelpudding in dessertschalen.
4. Voor de saus wast u de frambozen, en maakt ze zorgvuldig droog. Doe ze met het water en de suiker in een pan. Afdekken en opwarmen.

2-3 min.  900 W

5. Pureer de frambozen en serveer warm of koud met de griesmeelpudding.

Zweden

Pistache-rijst met aardbeien*Pistaschris med zordgubbe*

Totale kooktijd: ca. 23-30 minuten
 Benodigdheden: kom met deksel (2 liter)

Ingrediënten

125 g langkorrelige rijst
 150 ml melk
 175 ml water
 1 vanillestokje
 1 snufje zout
 50 g suiker
 250 g aardbeien
 40 g suiker
 40 ml Cointreau (sinaasappellikeur, 40 Vol. -%)
 200 ml slagroom
 1 eiwit
 50 g pistache

Toebereiding

1. Doe de rijst in de kom en voeg er de vloeistof aan toe. Het vanillestokje opensnijden en aan de rijst toevoegen samen met het zout en de suiker. Afdekken en opwarmen. Eenmaal tussendoor omroeren.

1. 3-5 min.  900 W

2. 20-25 min.  270 W

Laat de rijst na het koken 5 minuten lang staan.

2. Snijd de aardbeien doormidden en vermeng ze met de suiker en de Cointreau.
3. Haal het vanillestokje uit de rijst en laat de rijst onder stromend koud water al roerend afkoelen. Klop de slagroom en het eiwit afzonderlijk, totdat er pieken ontstaan. Vouw eerst de pistache, dan de slagroom, de melk en als laatste het eiwit door de koude rijst.
4. Doe de rijst in een grote schaal en maak een kuiltje voor de aardbeien.

Taarten, brood, desserts en dranken

Frankrijk

Peren met chocola*Poires au chocolat*

Totale kooktijd: ca. 8-14 minuten
 Benodigdheden: kom met deksel (2 liter)
 kom met deksel (1 liter)

Ingrediënten

4 peren (500 g)
 60 g suiker
 1 pakje vanillesuiker (suiker met vanillesmaak) (10 g)
 1 eetl. perenlikeur, 30 Vol.-%
 150 ml water
 130 g pure chocolade
 100 g room (crème fraîche)

Toebereiding

- Schil de peren en houd ze heel.
- Meng de suiker, vanillesuiker, likeur en water in de kom. Afdekken en opwarmen.

 1-2 min.  900 W

- Leg de peren in de saus. Afdekken en opwarmen.

 6-10 min.  900 W

Verwijder de peren uit de saus en laat ze afkoelen.

- Giet 50 ml perensap in de kleinere kom. Voeg er de verkruimelde chocolade en room aan toe. Afdekken en opwarmen.

 1-2 min.  900 W

- De saus goed roeren. Over de peren gieten en opdienen.

Tip:

Ook heerlijk met een bolletje vanille-ijs.

Oostenrijk

Chocolade met slagroom*Schokolade mit Schlagobers*

(für 1 Portion)

Totale kooktijd: ca. 1 minuten
 Benodigdheden: grote kip (200 ml)

Ingrediënten

150 ml melk
 30 g pure chocolade, geraspt
 30 ml slagroom
 chocoladevlokken

Toebereiding

- Giet de melk in de kop. Voeg er de chocolade aan toe, roeren en opwarmen. Af en toe opnieuw omroeren.

 ca. 1 min.  900 W

- De slagroom kloppen totdat er pieken ontstaan, aan de chocolade toevoegen en voor het opdienen met de chocoladevlokken bestrooien.

Nederland

Vuurdrank

(10 porties)

Totale kooktijd: ca. 8-10 minuten
 Benodigdheden: kom met deksel (2 liter)

Ingrediënten

500 ml witte wijn
 500 ml droge rode wijn
 500 ml rum, 54 % alcohol
 1 sinaasappel
 3 kaneelstokjes
 75 g suiker
 10 theel. kandisuiker

Toebereiding

- Giet alle alcohol in de kom. Schil de sinaasappel dunnetjes en voeg de sinaasappelschil, de kaneel en de suiker aan de vloeistof toe. Afdekken en opwarmen.

 8-10 min.  900 W

- Verwijder de sinaasappelschil en de kaneel, doe een theelepel kandisuiker in elk grogglas, giet er de vuurdrank in en server.



ISTRUZIONI IMPORTANTI SULLA SICUREZZA

IMPORTANTE: ISTRUZIONI PER LA SICUREZZA PERSONALE DA LEGGERE ATTENTAMENTE E CONSERVARE PER OGNI RIFERIMENTO FUTURO.

Per evitare pericolo d'incendi

Il forno a microonde non deve rimanere incostituito durante il funzionamento. I livelli di potenza troppo alti o i tempi di cottura troppo lunghi possono surriscaldare il cibo e causare un incendio.

Questo forno è progettato per essere utilizzato su un ripiano o per essere inserito in un vano.

Non posizionare il forno in uno spazio chiuso.

Quando il forno deve essere inserito, nel caso in cui il forno vada installato a incasso, deve essere usata la struttura per installazione EBR-5000 distribuita da SHARP e disponibile presso il Vostro rivenditore. Fare riferimento alle istruzioni per l'installazione della struttura o chiedere al rivenditore l'esatta procedura. Soltanto l'uso dell'apposita struttura garantisce la sicurezza e la qualità del prodotto.

La presa di corrente deve essere facilmente accessibile, in modo da poter staccare facilmente il cavo di alimentazione in caso d'emergenza.

La tensione di alimentazione del forno deve essere di 230 V, 50 Hz, con un fusibile del quadro di distribuzione o un salvavita di un minimo di 16 A. Questo apparecchio deve essere collegato ad un circuito elettrico dedicato.

Non lasciate il forno vicino a fonti di calore come, per esempio, un forno convenzionale.

Non installate il forno in un posto molto umido o dove si può accumulare la condensa.

Non lasciate o usate il forno all'aperto.

Qualora il forno dovesse produrre fumo, spegnetelo o scollegate la spina dalla presa di corrente, mantenendo inoltre lo sportello chiuso in modo da soffocare le eventuali fiamme.

Assicurarsi che le stoviglie siano adatte per essere utilizzate nel forno. Vedere pag. 1-27-28. Usate esclusivamente recipienti e utensili adatti per forni a microonde.

In caso di riscaldamento di alimenti inseriti in contenitori di plastica o di carta, a causa della possibilità della loro combustione mantenete il forno sotto osservazione.

Dopo l'uso, pulite sempre il coperchio guida onde, la cavità del forno e il piatto girevole. Essi devono essere asciutti ed esenti da grasso. Le accumulazioni di grasso possono surriscaldarsi, fumare o infiammarsi.

Non mettete materiali infiammabili vicino al forno o alle aperture di ventilazione.

Non bloccate le aperture di ventilazione.

Togliete dal cibo e dal suo involucro i sigilli e fili di chiusura metallici. La formazione di arco sulle superfici metalliche può causare un incendio.

Non usate il forno a microonde per friggere o

riscaldare l'olio di frittura. La temperatura in tal caso non può essere controllata e può causare un incendio. Per fare il granoturco soffiato (popcorn), usate esclusivamente un forno a microonde speciale.

Non conservate cibo od oggetti all'interno del forno.

Controllate le regolazioni dopo aver avviato il forno, per accertarvi che esso funzioni nel modo desiderato. Per evitare surriscaldamento o incendio, prestare molta attenzione alla cottura o al riscaldamento di cibi che contengono molto zucchero o sostanze grasse, quali ad esempio, salsicce, pasticcio di carne o dolci di Natale.

Usate questo manuale d'istruzioni insieme con il libro di ricette fornito.

Per evitare potenziali ferite

ATTENZIONE:

Non usate il forno se è danneggiato o non funziona normalmente. Controllate quanto segue prima di continuare ad usarlo.

- Che lo sportello si chiuda correttamente e che non sia fuori sesto o deformato.
- Che le cerniere e i dispositivi di chiusura dello sportello non siano rotti o allentati.
- Che la guarnizione e le superfici tenuta dello sportello non siano danneggiate.
- Che la cavità del forno o lo sportello non siano ammassati.
- Che il cavo di alimentazione e la sua spina non siano danneggiati.

Se lo sportello o le relative guarnizioni si danneggiano, interrompete l'uso del forno sino all'avvenuta riparazione da parte di personale competente.

Non cercare mai di adattare, riparare o modificare il forno personalmente. Qualsiasi intervento di assistenza o riparazione dell'apparecchio che richieda la rimozione della copertura di protezione dall'esposizione diretta alle microonde deve essere effettuato esclusivamente da personale specializzato.

Non fate funzionare il forno con lo sportello aperto, e non modificate in alcun modo le chiusure a scatto del forno.

Non fate funzionare il forno se c'è un oggetto tra le guarnizioni e le superfici di tenuta dello sportello.

Non lasciate che grasso o sporco si accumulino sulle guarnizioni e sulle parti vicine. Pulite il forno a intervalli regolari e rimuovere tutti i residui degli alimenti. Seguite le Istruzioni di "Manutenzione e Pulizia" a pag. 1-24. Se il forno non viene mantenuto pulito, la superficie potrebbe deteriorarsi compromettendo la durata dell'apparecchio e comportando possibili situazioni di rischio.

Chi porta uno STIMOLATORE CARDIACO deve rivolgersi al medico o al fabbricante dello stimolatore cardiaco riguardo alle precauzioni da prendere per l'uso del forno a microonde.

ISTRUZIONI IMPORTANTI SULLA SICUREZZA



Per evitare le scosse elettriche

Il mobile del forno non deve assolutamente essere smontato.

Non inserite alcun oggetto nelle aperture di ventilazione del forno.

Nel caso in cui si versi dentro un liquido, spegnete immediatamente il forno, staccate il cavo di alimentazione e chiamate un tecnico di servizio SHARP autorizzato.

Non immergete il cavo di alimentazione o la sua spina nell'acqua od altro liquido.

Non lasciate pendere il cavo di alimentazione dal bordo di un tavolo o banco.

Tenete il cavo di alimentazione lontano da superfici riscaldate, compresa la parte posteriore del forno.

Non cercate di sostituire da soli la lampadina del forno, e non fatela sostituire da chi non sia un elettricista SHARP autorizzato. Se la lampadina si, guasta, rivolgetevi al rivenditore o ad un concessionario SHARP autorizzato. Se il cavo di alimentazione del forno dovesse danneggiarsi, deve essere sostituito con un cavo speciale da un tecnico SHARP autorizzato.

Per evitare la possibilità di esplosioni o bolliture improvvise:

ATTENZIONE: Per evitare esplosioni o bolliture improvvise, non riscaldare liquidi o altri cibi in contenitori sigillati, perché potrebbero esplodere. Il riscaldamento di bevande mediante microonde può produrre una loro ritardata ed improvvisa ebollizione e, pertanto, è necessario fare attenzione durante il maneggio del contenitore in cui si trovano.

Non usate mai recipienti sigillati. Togliete i sigilli e coperchi prima dell'uso. I recipienti sigillati possono esplodere a causa dell'aumento della pressione, anche dopo lo spegnimento del forno.

Fate attenzione usando il forno a microonde con i liquidi. Usate recipienti con grandi aperture che permettano la fuoriuscita delle bolle d'aria.

Non riscaldate mai i liquidi in recipienti con collo stretto, come i poppatoi, perché potrebbe verificarsi una fuoriuscita del contenuto dal contenitore quando vengono riscaldati, con pericolo di bruciature.

Per evitare le improvvise eruzioni del liquido bollente con possibili bruciature:

1. Predisporre un periodo di tempo non eccessivamente lungo (vedi pag. I-35).
2. Mescolare bene il liquido prima di cuocere o riscaldare.
3. Durante il riscaldamento si consiglia di porre nel liquido un'astuccio di vetro, o qualcosa di simile (purché non di metallo).
4. Lasciar riposare il liquido nel forno per almeno 20 secondi alla fine del tempo di cottura per evitare l'eruzione ritardata della bollitura.

Non usare il forno a microonde per cuocere le uova con il guscio né per riscaldare le uova sode intere, perché potrebbero esplodere dopo la fase di riscaldamento. Per cucinare o riscaldare le uova che non sono state

strapazzate, foratene il tuorlo e l'albume. Sgusciate e affettate le uova sode prima di riscaldarle nel forno a microonde.

Forate la buccia delle patate, salicce e frutta prima di cucinarle, perché altrimenti possono esplodere.

Per evitare scottature

AVVERTENZA: Al fine di evitare scottature, prima del consumo si raccomanda di agitare bene il contenuto di biberon o di vasetti per l'alimentazione dei bambini, nonché di controllarne la temperatura.

Usare presine o guanti da cucina per togliere il cibo dal forno.

Per evitare ustioni causate dal vapore o da improvvise eruzioni di bollitura, aprire sempre contenitori, recipienti per pop-corn, sacchetti da forno, ecc., tenendoli lontani dal viso e dalle mani.

Per evitare bruciature, controllare sempre la temperatura del cibo e rimescolarlo prima di servirlo, facendo particolarmente attenzione alla temperatura dei cibi e delle bevande prima di imboccare neonati, bambini ed anziani. Le parti accessibili possono riscaldarsi durante l'uso. Tenere fuori dalla portata dei bambini.

La temperatura del contenitore non corrisponde necessariamente a quella del contenuto; controllare sempre la temperatura del cibo.

Per evitare le scottature causate dalla fuoriuscita del vapore e del calore, allontanarsi dallo sportello del forno durante l'apertura.

Per far uscire il vapore ed evitare ustioni, praticare alcune incisioni sui cibi ripieni riscaldati.

Per evitare che i bambini usino il forno in modo sbagliato

AVVERTENZA:

Permettere ai bambini di usare il forno a microonde senza controllo di adulti solo quando sono state fornite adeguate istruzioni in modo che questi possano farlo in modo sicuro ed abbiano ben compreso i rischi derivanti da un uso non appropriato.

Questo dispositivo non è progettato per essere utilizzato da persone (bambini inclusi) con ridotte capacità fisiche, mentali o sensoriali, o prive di esperienza e conoscenze specifiche, a meno che non siano state istruite riguardo all'uso del dispositivo da una persona responsabile della loro sicurezza. I bambini dovrebbero essere controllati in modo da assicurarsi che non giochino con l'apparecchiatura.

Quando vengono attivate le modalità GRILL, CONVEZIONE, DOPPIA, Funzionamento COTTURA Istantanea e Automatica (eccetto SCONGELAMENTO AUTOMATICO), i bambini dovrebbero utilizzare il forno sotto la supervisione di un adulto a causa delle temperature generate.



ISTRUZIONI IMPORTANTI SULLA SICUREZZA

Non lasciare che i bambini si appoggino o si dondolino contro lo sportello del forno. Inoltre, non permettere loro di usare il forno come un giocattolo. Illustrare ai bambini le norme di sicurezza: insegnare loro ad usare le presine per togliere i piatti dal forno, a rimuovere con precauzione i coperchi e, in particolare, gli involucri (ad esempio i materiali autoriscaldanti) usati per rendere il cibo croccante, in quanto possono diventare estremamente caldi.

Altri avvertimenti

Non modificate il alcun modo il forno.

Non spostate il forno mentre sta funzionando.

Questo forno serve alla preparazione dei cibi in casa e deve essere usato esclusivamente per la loro cottura. Esso non è adatto per l'uso commerciale o in laboratorio.

Per evitare difetti di funzionamento o danni al forno:

Mai mettere in funzione il forno vuoto, se non nel caso indicato nel manuale di istruzioni (vedere nota a pagina I-8), in quanto si potrebbe danneggiare il forno.

Usando un piatto per rosolare i cibi, o del materiale autoriscaldante, mettete sempre sotto di esso del materiale isolante resistente al calore, come un piatto di porcellana, per evitare danni al piatto rotante. Non dovete inoltre superare il

tempo di preriscaldamento specificato nelle istruzioni del piatto.

Non usate utensili metallici, perché riflettono le microonde e causano la formazione di arco. Non mettete barattoli nel forno.

Usate soltanto il piatto rotante progettati per questo forno.

Non usate contenitori di plastica se il forno è ancora caldo dopo averlo usato nel modo della **GRILL, A CONVEZIONE, COMBINATA, FUNZIONAMENTO Istantaneo e AUTOMATICA**, perché potrebbero fondersi. I contenitori di plastica non devono essere usati durante il modo sopra, a meno che il loro fabbricante non assicuri che sono adatti allo scopo.

Non mettete alcun oggetto sul mobile esterno durante il funzionamento del forno.

NOTA:

Se non siete sicuri sul modo di collegare il forno, rivolgetevi ad un elettricista qualificato.

Il fabbricante e il rivenditore non possono essere ritenuti responsabili per i danni al forno e le ferite alle persone causati dalla non osservanza della procedura corretta di collegamento elettrico.

Sulle pareti del forno, o intorno alle guarnizioni e superfici di tenuta dello sportello, potrebbero formarsi vapore o gocce d'acqua. Ciò è normale e non indica una perdita o un difetto del forno.



INSTALLAZIONE

1. Togliere il materiale di imballaggio dalla cavità del forno. Eliminare la pellicola protettiva in polietilene fra lo sportello e la cavità. Togliere la pellicola protettiva e l'etichetta adesiva dei dati tecnici dalla superficie esterna dello sportello.

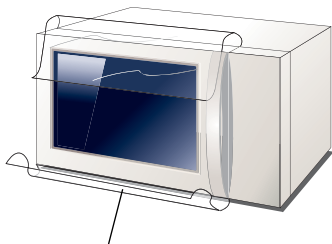

✓ Togliere questo film.

2. Controllare con cura che il forno non sia danneggiato.
3. Collocare il forno su una superficie piana sufficientemente robusta da sopportare il peso dell'apparecchio, più quello del piatto più pesante che si possa cuocere. Questo forno è progettato per essere utilizzato su un ripiano o per essere inserito in un vano.

Non posizionare il forno in uno spazio chiuso. Quando si inserisce il forno in un mobile della cucina, controllare "Per evitare pericolo d'incendi" a pagina I-1

4. Lo sportello del forno può diventare rovente durante la cottura. Disporre o montare il forno in modo che la sua parte inferiore si trovi almeno 85 cm sopra il pavimento. Tenere i bambini lontani dallo sportello per impedire che si brucino.

5. Tenete il cavo di alimentazione lontano da superfici riscaldate, compresa la parte posteriore del forno

6. Accertarsi che sopra lo sportello vi sia uno spazio libero di almeno 19 cm.

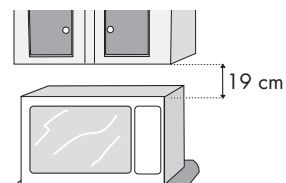

7. Inserire la spina del cavo di alimentazione del forno in una presa a muro provvista di terra.

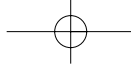

PRIMA DI USARE IL FORNO



Il forno viene fornito già predisposto per la modalità di risparmio energetico, di conseguenza quando l'apparecchio viene collegato per la prima volta alla presa di alimentazione sul display digitale non verrà visualizzato niente.

Per avviare il forno nella modalità di risparmio energetico:

1. Collegare il forno alla presa di alimentazione. Sul display digitale non viene visualizzato niente.
2. Aprire lo sportello. Sul display del forno viene visualizzato il messaggio "SELECT LANGUAGE" in 6 lingue.
3. Chiudere lo sportello.
4. Selezionare una lingua (vedere di seguito).
5. Riscaldare il forno prima di introdurre gli alimenti (vedere pagina I-8).

NOTA:

se si preferisce, è possibile cambiare l'impostazione dell'ora, facendo riferimento a pagina I-6 del manuale delle istruzioni. Quando si imposta l'ora, la modalità di risparmio energetico non può essere attivata.

CONSIGLI PER LA COTTURA:

Il forno è dotato di un "sistema di display informativo" che consente di accedere alle istruzioni dettagliate relative alle funzioni/ai pulsanti dell'apparecchio. Ogni volta che viene premuto un pulsante, sul display digitale sono visualizzate le istruzioni relative ai passaggi successivi.

Nella modalità di risparmio energetico, se non si utilizza il forno per almeno 3 minuti (ad esempio chiudendo lo sportello, premendo il pulsante **STOP** oppure al termine della cottura), non sarà possibile farlo funzionare, se non dopo aver aperto e chiuso lo sportello.

SELEZIONE DELLA LINGUA



Sfiorare il pulsante LINGUA	LINGUA
1 volta	ENGLISH
2 volte	DEUTSCH
3 volte	NEDERLANDS
4 volte	FRANCAIS
5 volte	ITALIAN
6 volte	ESPANOL

Il forno viene fornito già impostato sulla lingua inglese. Per selezionare un'altra lingua, scorrere le opzioni elencate selezionando il pulsante **LINGUA** come illustrato nella tabella a fianco. Selezionare quindi il pulsante **INIZIO** /+ 1 min.

ITALIANO

Esempio:

Per selezionare l'**Italiano**.

1. Selezionare la lingua desiderata.



x5



x1



Controllare il display.



NOTA: La lingua selezionata verrà memorizzata automaticamente, anche nel caso in cui si verifichi un'interruzione di corrente.

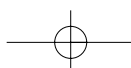



MODALITÀ DI RISPARMIO ENERGETICO

Il forno è dotato di due modalità di funzionamento: Risparmio energetico e Impostazione dell'ora. Le due modalità si differenziano in quanto, se non si utilizza il forno, nella modalità di risparmio energetico sul display digitale non viene visualizzato niente, mentre in quella di impostazione dell'ora viene visualizzata l'ora.

Nella modalità di risparmio energetico, se non si utilizza il forno per almeno 3 minuti (ad esempio chiudendo lo sportello, premendo il pulsante **STOP**, oppure alla fine della cottura), non sarà possibile farlo funzionare. Per ripristinare la corrente, aprire lo sportello.

Con l'impostazione dell'ora viene annullata la modalità di risparmio energetico.

Per impostare manualmente la funzione di risparmio energetico, seguire le istruzioni riportate di seguito.

Esempio:

Per attivare la modalità di risparmio energetico (ora attuale: 23:35):

1. Verificare che sul display sia visualizzata l'ora attuale. Premere due volte il pulsante **INFO/ OROLOGIO**.
2. Premere il pulsante **1 MIN** e verificare che sul display sia visualizzata "0".
3. Premere il pulsante **INIZIO**  **/+1 min.**
La corrente si disinserirà e sul display non comparirà alcuna indicazione.



x2



x1



x1



USO DEL PULSANTE DI ARRESTO (STOP)



Il pulsante di **ARRESTO (STOP)** serve per:

1. Cancellare un errore durante la programmazione.
2. Fermare temporaneamente il forno a microonde durante la cottura.
3. Premendo il pulsante di **ARRESTO (STOP)** due volte, cancellare un programma durante la cottura.

IMPOSTAZIONE DELL'OROLOGIO



L'orologio può essere impostato in due diversi modi: sulle 12 ore o sulle 24 ore.

- 1.** Per impostare l'orologio a 12 ore, premere il pulsante **INFO/OROLOGIO** due volta.



x2

- 2.** Per impostare l'orologio a 24 ore, premere il pulsante **INFO/OROLOGIO** tre volte.



x3

Esempio:

Per impostare 23:35 sull'orologio a 24 ore.

- 1.** Selezionare l'orologio a 24 ore premendo tre volte il pulsante **INFO/OROLOGIO**.



x3



x2

x3



x1

- 4.** Per impostare le minuti, premere i pulsanti **TEMPO** fino a visualizzare la durata in minuti desiderata.

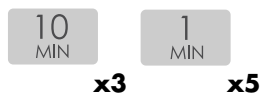

x3

x5



- 5.** Premere il pulsante **INFO/OROLOGIO** per avviare l'orologio.



x1



Controllare il display.



NOTA:

- In caso di errore nel corso della programmazione premere il pulsante di **ARRESTO**.
- Per visualizzare l'ora durante la cottura, premere il pulsante **INFO/OROLOGIO**. Tenendo premuto il pulsante sul display compare l'ora corrente.
- Se si verifica un'interruzione di corrente, quando il forno viene collegato nuovamente all'alimentazione, aprire e chiudere lo sportello; sul display comparirà "MODO RISPARMIO ENERGIA PER USCIRE DA MODO RISPARMIO ENERGIA REGOL. OROLOG." Se ciò si verifica quando il forno è in funzione, il

programma impostato verrà cancellato. Anche l'ora verrà cancellata e sarà necessario regolare nuovamente l'orologio.

- Per impostare nuovamente l'orologio, seguire la procedura illustrata in precedenza.
- Se invece si decide di non reimpostare l'orologio, premere il pulsante **ARRESTO** una volta. Sul display compare ".0". Quando il forno si spegne, al posto dell'ora corrente sul display ricompare ".0".
- Se si regolare dell'orologio, la modalità di risparmio energetico viene disattivata.

ITALIANO

LIVELLI DI POTENZA



Il forno dispone di 5 livelli di potenza predefiniti. Per selezionare il livello di potenza seguire le istruzioni fornite nel ricettario.

900 WATT = 100 % potenza
630 WATT = 70 % potenza
450 WATT = 50 % potenza

270 WATT = 30 % potenza
90 WATT = 10 % potenza

Impostare il livello di potenza delle microonde:

- Per selezionare il tempo di cottura, premere il pulsanti **TEMPO**.
- Per selezionare la potenza desiderata premere il pulsante di **LIVELLO POTENZA MICROONDE**. Premendo una volta il pulsante **LIVELLO POTENZA MICROONDE**, sul display compare 900 W (100%). Se si oltrepassa il livello di potenza desiderato continuare a premere lo stesso pulsante fino a raggiungere di nuovo il livello desiderato.

NOTA: Se non si imposta alcun livello, viene automaticamente selezionato il 900 W (100 %).



COTTURA A MICROONDE

Le operazioni manuali permettono di programmare il forno fino a 99 minuti e 90 secondi (99.90).

Esempio:

Per riscaldare una zuppa per 2 minuti e 30 secondi alla potenza 630 W.

1. Impostare il tempo di cottura premere il pulsanti **TEMPO**.
2. Due volte premendo il pulsante **LIVELLO DI POTENZA MICROONDE** avete messo l'potenza di microonda su 630 W.
3. Premere il pulsante **INIZIO** **/+1 min** per avviare la cottura.

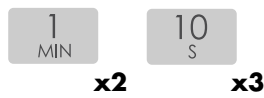

Controllare il display.



NOTAS:

1. Se lo sportello viene aperto durante la cottura, il tempo di cottura sul display digitale si ferma automaticamente. Il conteggio viene ripreso quando si richiude lo sportello e si preme pulsante **INIZIO** **/+1 min**.
2. Se durante la cottura si desidera controllare il livello di potenza, premere il pulsante **LIVELLO DI POTENZA MICROONDE**. Tenendo premuto il pulsante, viene visualizzato il livello di potenza.

COME RISCALDARE LE PIETANZE PRONTE:

Mettere la pietanza in una teglia resistente al calore nella parte inferiore del forno.



COTTURA CON IL GRILL

Il forno dispone di due resistenze, che consentono. Impostare il tempo di cottura, quindi selezionare la modalità desiderata premendo il pulsante **GRILL** come indicato nella tabella.

Impostazione	Premere il pulsante GRILL	Grill utilizzato
GRILL 1 	x1	Grill superiore
GRILL 2 	x2	Grill inferiore
GRILL 3 	x3	Grill superiore e inferiore

COTTURA CON IL GRILL



Esempio:

Nel caso in cui desideri cuocere per 5 minuti utilizzando solamente il grill:

1. Impostare il tempo di cottura desiderato premendo i pulsanti **TEMPO**.
2. Scegliere la funzione GRILL premendo una volta il pulsante **GRILL**.
3. Premere il pulsante **INIZIO** / **+1 min** per avviare la cottura.

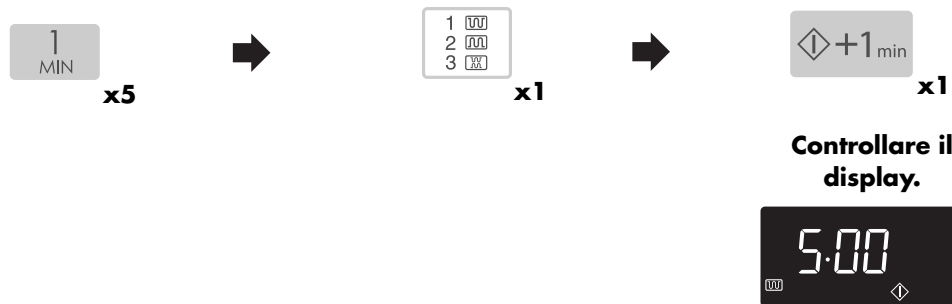

1. Per cuocere con il grill si consiglia l'uso della griglia alta o bassa.
2. Quando si mette in funzione il grill per la prima volta, è possibile che si sviluppi fumo o odore sgradevole; ciò non significa che il forno sia guasto. (Vedere oltre, Riscaldamento del forno vuoto).
3. Dopo aver cotto il display può visualizzare il messaggio 'SISTA RAFFR'.

ATTENZIONE: Lo sportello, le pareti esterne, gli accessori, il vano del forno, i piatti e, in modo particolare le griglie, possono raggiungere temperature molto elevate durante il funzionamento. Per evitare di bruciarsi, indossare sempre guanti da forno.

RISCALDAMENTO DEL FORNO VUOTO



ITALIANO

Usando il grill, la cottura combinata o a convezione per la prima volta, è possibile che si sviluppino fumo e cattivo odore. Questo comportamento è assolutamente normale e non si deve attribuire ad un malfunzionamento del forno. Per evitare questo problema, quando si usa il forno per la prima volta accendere entrambe le resistenze per 20 minuti a forno vuoto.

IMPORTANTE: Durante questa operazione il forno fuma e produce un odore sgradevole. Aprire le finestre o azionare la cappa aspirante.

1. Assicurarsi che il forno sia vuoto. Impostare il tempo di riscaldamento. (20 Min).
2. Premere tre volte il pulsante **GRILL**.
3. Premere una volta il pulsante **INIZIO** / **+1 min** per avviare il riscaldamento.
4. Il tempo impostato comincia a scorrere. Al termine del riscaldamento aprire il forno per lasciarlo raffreddare.



ATTENZIONE: Lo sportello, il mobile esterno e la cavità del forno si riscaldano notevolmente. Attenzione ad evitare scottature durante il raffreddamento del forno.



COTTURA A CONVEZIONE

Questo forno a microonde ha 10 livelli di temperatura preimpostati, che prevedono l'uso combinato del grill superiore ed inferiore.

Premere il pulsante CONVEZIONE	1	2	3	4	5	6	7	8	9	10
Temperatura forno (° C)	250	230	220	200	180	160	130	100	70	40

Esempio 1: Per cuocere preriscaldando il forno

Per preriscaldare il forno a 180° C e cuocere per 20 minuti a 180° C.

1. Impostare la temperatura di preriscaldamento desiderata premendo cinque volte il pulsante **CONVEZIONE**. Il display visualizza 180° C.

2. Premere il pulsante **INIZIO**  / **+1 min** per avviare il preriscaldamento.

Quando il forno raggiunge la temperatura impostata ed emette il segnale acustico, sul display compare 180° C. A questo punto aprire lo sportello e collocare il cibo nel forno. Richiudere lo sportello.



x5



x1



3. Impostare il tempo di cottura desiderato premendo i pulsanti **TEMPO**.

4. Premere il pulsante **INIZIO**  / **+1 min** per avviare la cottura.

Controllare il display.



x2



x1

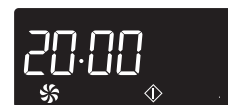

NOTAS:

- Per cuocere ad una temperatura diversa da quella programmata, al termine del preriscaldamento premere il pulsante **CONVEZIONE** fino a quando il display visualizza l'impostazione desiderata. Nell'esempio appena illustrato, per modificare la temperatura occorre premere **CONVEZIONE** dopo aver immesso il tempo di cottura.
- Il forno mantiene automaticamente per 30 minuti la temperatura di preriscaldamento impostata. Il programma di cottura a **CONVEZIONE** selezionato viene annullato.
- Al termine della cottura il forno si raffredda automaticamente e il display visualizza "SISTA RAFFR."

COTTURA A CONVEZIONE



Esempio 2: Per cuocere senza preriscaldamento

Per cuocere a 250° C per 20 minuti.

1. Impostare il tempo di cottura desiderato premendo i pulsanti **TEMPO**.
2. Una volta premendo il pulsante **CONVEZIONE** avete messo temperatura su 250° C.
3. Premere il pulsante **INIZIO** / +1 min per avviare la cottura.

10
MIN

x2



x1



◆ +1 min

x1

Controllare il display.



NOTAS:

1. Al termine della cottura il forno si raffredda automaticamente e il display visualizza "SISTA RAFFR."
2. Per modificare la temperatura di convezione premere il pulsante **CONVEZIONE** fino a visualizzare il valore desiderato.
3. Le misure di temperatura prese mentre il forno è nel modo di convezione differiranno da dal livello visualizzato. Ciò è dovuto gli elementi della griglia che girano in funzione e a riposo per regolare la temperatura del forno. Ciò non interesserà i risultati di cottura finchè il funzionamento manuale ed il libro del cuoco sono seguiti correttamente.







ATTENZIONE: Lo sportello, le pareti esterne, gli accessori, il vano del forno, i piatti e, in modo particolare le griglie, possono raggiungere temperature molto elevate durante il funzionamento. Per evitare di bruciarsi, indossare sempre guanti da forno.

ITALIANO



COTTURA COMBINATA

Il forno dispone di 3 **COMBINATA** modalità di cottura che integrano fra loro il calore del grill superiore o inferiore e la potenza del forno a microonde. Per selezionare il modo di cottura combinato, utilizzare il pulsante **MODO COMBINATO**, far ruotare la manopola del **MODO DI COTTURA** sulla posizione desiderata e quindi selezionare il tempo di cottura.

Posizione	Premere il pulsante COTTURA COMBINATA	Potenza microonde	Metodo di cottura
COMBI 1 	 x1	270 W	Convezione 250° C
COMBI 2 	 x2	270 W	Grill superiore
COMBI 3 	 x3	270 W	Grill inferiore

NOTA: le impostazioni di potenza si possono variare:

COMBI 1: La temperatura del forno può variare da 40° C a 250° C con dieci incrementi.

I livelli di potenza microonde possono variare da 90 W a 450 W con tre incrementi.

COMBI 2 & 3: I livelli di potenza microonde possono variare da 90 W a 900 W con cinque incrementi.

Esempio 1:

Per cuocere 20 minuti con COMBI 1, 90 W potenza microonde e 200° C a Convezione.

1. Impostare il tempo di cottura desiderato premendo i pulsanti **TEMPO**.
2. Premere una volta il pulsante **COTTURA COMBINATA**.
3. Due volte premendo il pulsante **LIVELLO DI POTENZA MICROONDE** avete messo l'potenza di microonda su 90 W.



COTTURA COMBINATA



Esempio 2:

Per cuocere 20 minuti con COMBI 2, 90 W potenza microonde e GRILL SUPERIORE.

1. Impostare il tempo di cottura desiderato premendo i pulsanti **TEMPO**.
2. Selezionare il modo di cottura premendo due volte il pulsante **MODO COMBINATO**.
3. Due volte premendo il pulsante **LIVELLO DI POTENZA MICROONDE** avete messo l'potenza di microonda su 90 W.

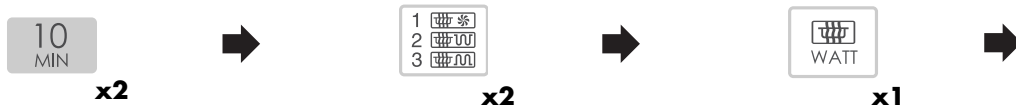

4. Premere il pulsante **INIZIO** / **+1 min** per avviare la cottura.



Controllare il display.



Esempio 3:

Per cuocere 20 minuti con COMBI 3, 90 W potenza microonde e GRILL INFERIORE.

1. Impostare il tempo di cottura desiderato premendo i pulsanti **TEMPO**.
2. Selezionare il modo di cottura premendo 3 volte il pulsante **MODO COMBINATO**.
3. Premere una volta il pulsante **LIVELLO DI POTENZA MICROONDE** per selezionare il livello di potenza 90 W.



4. Premere il pulsante **INIZIO** / **+1 min** per avviare la cottura.



Controllare il display.



ATTENZIONE:

Lo sportello, le pareti esterne, gli accessori, il vano del forno, i piatti e, in modo particolare le griglie, possono raggiungere temperature molto elevate durante il funzionamento. Per evitare di bruciarsi, indossare sempre guanti da forno.

NOTAS:

1. Al termine della cottura il forno si raffredda automaticamente e il display visualizza "SISTA RAFFR".
2. Le misure di temperatura prese mentre il forno è nel modo di convezione differiranno da dal livello visualizzato. Ciò è dovuto gli elementi della griglia che girano in funzione e a riposo per regolare la temperatura del forno. Ciò non interesserà i risultati di cottura finchè il funzionamento manuale ed il libro del cuoco sono seguiti correttamente.



ALTRE FUNZIONI UTILI

1. COTTURA IN SEQUENZA MULTIPLA

Questa funzione consente di impostare il modo di cottura utilizzando 4 programmi di cottura. Per i modi **GRILL**, **CONVEZIONE** e **COTTURA COMBINATA**, possibile programmare 2 fasi in un'unica sequenza.

Esempio:-

Per cuocere : 2 minuti e 30 secondi con livello di potenza microonde di 630 W (Fase 1)
5 minuti utilizzando solo il grill superiore (Fase 2)

FASE 1

1. Impostare il tempo di cottura desiderato premendo i pulsanti **TEMPO**.
2. Selezionare il modo di cottura premendo due volte il pulsante **LIVELLO DI POTENZA MICROONDE**.



FASE 2

3. Impostare il tempo desiderato premendo i pulsanti **TEMPO**.
4. Selezionare il modo di cottura premendo una volta il pulsante **GRILL**.
5. Per avviare la cottura premere una volta il pulsante **INIZIO** \diamond /+ 1 min.

Controllare il display.



(Il forno avvia la cottura per 2 minuti e 30 secondi con una potenza del microonde di 630 W e prosegue quindi per 5 minuti con il solo grill superiore).

2. FUNZIONE DI "ANCORA UN MINUTO"

Il pulsante **INIZIO** \diamond /+ 1 min consente di attivare le due funzioni seguenti:

a. Accensione diretta

Per iniziare direttamente la fase di cottura con il livello di potenza delle microonde impostato a 900 W per 1 minuto premere il pulsante **INIZIO** \diamond /+ 1 min.



NOTA:

Per evitare un uso errato o situazioni di pericolo (ad esempio per i bambini), si ha a disposizione solo 3 minuti per premere il pulsante **INIZIO** \diamond /+ 1 min dalla operazione precedente, cioè dalla chiusura dello sportello o dall'azionamento del pulsante di **ARRESTO**.

b. Prolungare il tempo di cottura.

Durante il funzionamento manuale del forno a microonde, premendo il pulsante è possibile prolungare il tempo di cottura in incrementi di 1 minuto.

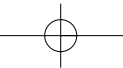

ALTRE COMODE FUNZIONI



3. Pulsanti **MENO** / **PIÙ**.

I pulsanti **MENO** (▼) e **PIÙ** (▲) consentono di ridurre o aumentare il tempo impostato (per ottenere una cottura più o meno profonda).

a) Modificare i tempi di impostazione programmati.

Esempio:

Per cuocere 0,4 kg di spiedini alla griglia con i pulsanti **COTTURA AUTOMATICO** e **PIÙ** (▲).

1. Scegliere il risultato finale desiderato (ben cotto) premendo una volta il pulsante **PIÙ** (▲).
2. Selezionare il menu **COTTURA AUTOMATICA** e la quantità premendo il tasto **GRILL SPIEDINI** per 3 volte.
3. Dopo 2 secondi il forno comincerà cucinare automaticamente.

Controllare il display.



x1



x3



NOTA:

Per annullare questa operazione premere ancora lo stesso pulsante.

Per passare da **PIÙ** a **MENO** premere semplicemente il pulsante **MENO** (▼).

Per passare da **MENO** a **PIÙ** premere semplicemente il pulsante **PIÙ** (▲).

b) Modificare il tempo di cottura mentre il forno è in funzione.

Ogni volta che si premono i tasti **MENO** (▼) e **PIÙ** (▲) il tempo di cottura si riduce o aumenta di un minuto.

NOTA:

Si può usare questa funzione solo per la cottura manuale.

ITALIANO

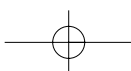



ALTRE COMODE FUNZIONI

4. CONTROLLARE LE IMPOSTAZIONI QUANDO IL FORNO È IN FUNZIONE

È possibile controllare il livello di potenza, l'ora corrente e la temperatura del forno.

CONTROLLARE IL LIVELLO DI POTENZA:

Per controllare il livello di potenza durante la cottura premere il pulsante **LIVELLO DI POTENZA**. Anche se il display visualizza il livello di potenza, il tempo di cottura continua a scorrere.



Tenendo premuto il pulsante viene visualizzato il livello di potenza.

CONTROLLARE LA TEMPERATURA DI CONVEZIONE:

Per controllare la temperatura di convezione premere il pulsante **CONVEZIONE** durante la cottura. Dopo aver preriscaldato il forno, verificare la temperatura interna effettivamente raggiunta.



Tenendo premuto il pulsante viene visualizzata la temperatura di convezione in °C.

5. Pulsante INFORMAZIONI

Ogni pulsante fornisce informazioni utili, che si ottengono premendo il pulsante **INFO/OROLOGIO** prima di azionare il pulsante desiderato.

Esempio:

Supponiamo di voler ottenere delle informazioni sul menu COTTURA AUTOMATICA, pollo arrosto.

1. Scegliere la funzione del pulsante **INFO/ OROLOGIO**.
2. Premere una volta il pulsante **POLLO ARROSTO**.



x1



x1



Controllare il display.



NOTE:

1. Il messaggio informativo viene ripetuto due volte; subito dopo il display visualizza l'ora corrente.
2. Per cancellare l'informazione premere il pulsante di **ARRESTO**.

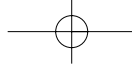

FUNZIONAMENTO ISTANTANEO (PIZZA EXPRESS/MENU FUN/COTTURA AUTOMATICA)



Queste funzioni automatiche sono concepite per selezionare il modo e i tempi di cottura ideali e ottenere così i risultati migliori. E' possibile scegliere tra 1 PIZZA EXPRESS, 5 MENU FUN e 5 menu COTTURA AUTOMATICA. In particolare, la funzione **PIZZA EXPRESS** consente di cuocere molto rapidamente e in modo automatico la pizza surgelata.

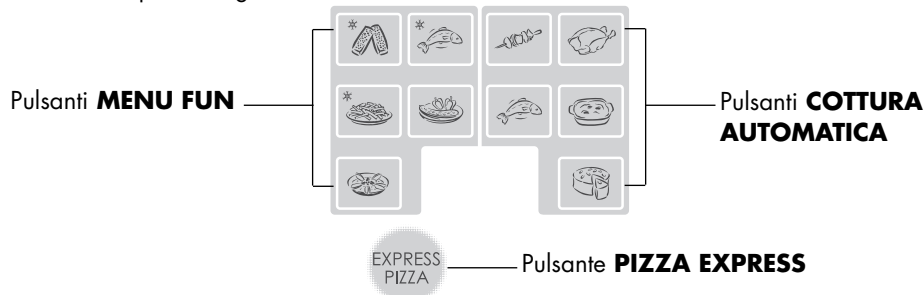

I punti che seguono forniscono ulteriori informazioni sull'utilizzo di queste funzioni:

1. Per evitare l'uso accidentale del forno, i vari pulsanti possono essere premuti solo entro 3 minuti dal termine della cottura, dopo aver chiuso lo sportello o aver premuto il pulsante **ARRESTO**.
2. Il peso del cibo può essere inserito premendo più volte il pulsante dell'alimento selezionato, fino a che il peso desiderato viene visualizzato sul display (eccetto MENU VARI "Cibo vegetariano" e "Dessert"). Indicare soltanto il peso del cibo. Non aggiungere quello del contenitore. Per pesi del cibo superiori o inferiori a quelli riportati sulla tabella di cottura, utilizzare la funzione PIZZA (per PIZZA EXPRESS vedere alle pagine I-19-20) o i programmi manuali.
3. Il tempo di cottura programmato un valore medio. Se si desidera modificare il tempo di cottura, utilizzare i pulsanti **MENO** (▼) e **PIÙ** (▲) dopo aver premuto ciascun pulsante (vedere a pag. I-14). Se si desidera ottenere il risultato migliore per la funzione PIZZA EXPRESS, utilizzare la funzione PIZZA (P-1 Pizza surgelata), vedere alle pagine I-19-20.
4. Non è necessario premere il pulsante **AVVIO** poichè il forno avvia automaticamente la cottura dopo aver inserito il peso.

Quando occorre manipolare il cibo (ad es., per rivoltarlo) mentre sta cuocendo, il forno si arresta, viene emesso un segnale acustico e sul display viene visualizzata l'azione necessaria. Per continuare la cottura, premere il pulsante **INIZIO** ◊ /+ 1 min.

NOTA:

La temperatura finale varierà in base alla temperatura iniziale, ovvero a seconda se il cibo è freddo o a temperatura ambiente. Assicurarsi che il cibo sia bollente al termine della cottura. Se necessario, è possibile prolungare manualmente i tempi di cottura.

ATTENZIONE: Lo sportello, le pareti esterne, gli accessori, il vano del forno, i piatti e, in modo particolare le griglie, possono raggiungere temperature molto elevate durante il funzionamento. Per evitare di bruciarsi, indossare sempre guanti da forno.

Esempio: Per cuocere una Pizza surgelata da 0,3 kg utilizzando il pulsante **PIZZA EXPRESS**.

1. Per scegliere il menu e il peso desiderato, selezionare una volta il pulsante **PIZZA EXPRESS**.



Dopo 2 secondi il forno comincerà a cucinare automaticamente.





TABELLA PIZZA EXPRESS

PULSANTE	MENU	QUANTITÀ (Unità di incremento)/UTENSILI	PROCEDIMENTO
	Pizza Express surgelata "Forno in pietra" per pizza (base fine, precotta)	0,30/0,35/0,40 kg (50 g) (Temp. iniziale. -18° C) Direttamente sul piatto rotante	<ul style="list-style-type: none"> Togliere la pizza surgelata dalla confezione e collocarla sul piatto rotante. A cottura ultimata, disporre su un piatto di portata e servire.



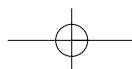



TABELLA FUN MENUS

PULSANTE	MENU	QUANTITÀ (Unità di incremento)/UTENSILI	PROCEDIMENTO
	Baguettes surgelate e.g. Baguettes con il guarnizione della pizza	0,15 - 0,50 kg (50 g) (temp. iniziale -18° C) Direttamente sul piatto rotante	<ul style="list-style-type: none"> Togliere la baguette surgelate dalla confezione e collocarla sul piatto rotante. A cottura ultimata disporre su un piatto di portata e servire.
	Bastoncini di pesce	0,20 - 0,50 kg (50 g) (temp. iniziale -18° C) Direttamente sul piatto rotante	<ul style="list-style-type: none"> Togliere i surgelate bastoncini di pesce dalla confezione e collocarli sul piatto rotante. A cottura ultimata disporre su un piatto di portata e servire.
	Patatine fritte (raccomandate per forni convenzionali) e.g. Tipo standard e spesso	0,20 - 0,40 kg (50 g) (temp. iniziale -18° C) Direttamente sul piatto rotante	<ul style="list-style-type: none"> Togliere le patatine surgelate dalla confezione e collocarle sul piatto rotante in uno strato. Per patatine fritte più spesse, usare il pulsante PIÙ (▲). A cottura ultimata disporre su un piatto di portata e servire.
	Cucina Vegetariana	(temp. iniziale 20° C) Piatto per gratin Rastrelliera bassa	<ul style="list-style-type: none"> Per Vegetariana ricette vedere pagina I-22.
	Dessert e.g. briciola della frutta	(temp. iniziale 20° C) Piatto per gratin Rastrelliera bassa	<ul style="list-style-type: none"> Per Dessert ricette vedere pagina I-22.

TABELLA COTTURA AUTOMATICA



PULSANTE	MENU	QUANTITÀ (Unità di incremento)/UTENSILI	PROCEDIMENTO
	Spiedini alla griglia Verdere ricette a pagina I-42.	0,2 - 0,8 kg (100 g) (temp. iniziale 5° C) Rastrelliera alta	<ul style="list-style-type: none"> Preparare gli spiedini. Collocare gli spiedini sulla griglia alta. Al segnale acustico, girare gli spiedini. A cottura ultimata disporre su un piatto di portata e servire.
	Pollo arrosto Ingredienti per 1,2 kg pollo arrosto: sale e pepe, 1 tsp di paprica dolce, 2 tbs di olio	0,9 - 1,8 kg (100 g) (temp. iniziale 5° C) Rastrelliera bassa	<ul style="list-style-type: none"> Mescolare gli ingredienti e distribuire il tutto sul pollo. Punzecchiare la pelle del pollo con una forcella. Collocare il pollo sulla griglia bassa con il petto in basso. Quando il forno emette il segnale acustico girare il pollo. A cottura ultimata lasciar riposare in forno per circa 3 minuti, rimuova, disporre su un piatto di portata e servire.
	Filetto di pesce gratinato	0,6 - 1,2 kg* (100 g) (temp. iniziale pesce 5° C) Piatto per gratin Rastrelliera bassa	<ul style="list-style-type: none"> Per Filetto di pesce gratinato, vedere le ricette a pagina I-23. * Peso total per intero ingredienti.
	Gratin Verdere ricette a pagina I-46.	0,5 - 1,5 kg* (100 g) (temp. iniziale 20° C) Piatto per gratin Rastrelliera bassa	<ul style="list-style-type: none"> Preparare il gratin. Collocare il gratin sulla Rastrelliera bassa. A cottura ultimata, lasciar riposare per circa 5 minuti, avvolto in alluminio. * Peso total per intero ingredienti.
	Dolci Verdere ricette a pagina I-51.	0,5 - 1,5 kg* (100 g) (temp. iniziale 20° C) Teglia per dolci Rastrelliera bassa Piattino	<ul style="list-style-type: none"> Preparare la torta. Mettere il dolce nel ripiano inferiore e mettere un piattino tra il ripiano inferiore e la teglia. Lasciar riposare la torta per circa 10 minuti a fine cottura. * Peso total per intero ingredienti.

ITALIANO



FUNZIONAMENTO AUTOMATICO (PIZZA, SCONGELAMENTO AUTOMATICA)

Queste funzioni automatiche sono state create per consentire l'utilizzo delle modalità e dei tempi di cottura corretti e ottenere i migliori risultati. È possibile scegliere tra 3 menu PIZZA e 5 SCONGELAMENTO AUTOMATICA.

Pulsante **PIZZA**

Pulsante **SCONGELAMENTO
AUTOMATICA**

PIZZA



ATTENZIONE: Per PIZZA:

Lo sportello, le pareti esterne, gli accessori, il vano del forno, i piatti e, in modo particolare le griglie, possono raggiungere temperature molto elevate durante il funzionamento. Per evitare di bruciarsi, indossare sempre guanti da forno.

I punti che seguono forniscono ulteriori informazioni sull'utilizzo di questa funzione:

1. Per impostare i menu premere i pulsanti **PIZZA** o **SCONGELAMENTO RAPIDO** fino a quando il numero di menu desiderato compare sul display.
2. Per inserire il peso di alimenti da scongelare, premere i pulsanti **PESO** fino a quando appare il peso desiderato. Indicare soltanto il peso del cibo. Non aggiungere quello del contenitore. Immettere soltanto il peso del cibo, senza aggiungere quello del contenitore. Per quantità diverse da quelle indicate nella tabella di cottura usare i programmi manuali.

NOTA:

Quando viene premuto il pulsante **PESO MENO** (-) il peso visualizzato viene diminuito a partire dal valore più elevato ogni volta che il pulsante viene premuto. Quando viene premuto il pulsante **PESO PIÙ** (+) il peso visualizzato viene aumentato a partire dal valore più basso ogni volta che il pulsante viene premuto.

3. Premere il pulsante **INIZIO** \diamond /+1 min per avviare la cottura.
4. I tempi di cottura programmati sono tempi medi. Se si desidera modificare il tempo di cottura programmato con il funzionamento automatico, utilizzare i pulsanti **MENO** (∇) e **PIÙ** (\blacktriangle). (Vedere a pagina I-14). Per ottenere i risultati migliori, seguire le istruzioni della tabella di cottura, pagine I-20-21.

Quando occorre manipolare il cibo mentre sta cuocendo, ad esempio per rivoltarlo, il display visualizzerà l'azione necessaria. Seguire le procedure seguenti se sul display appaiono questi messaggi. Per continuare la cottura, premere il pulsante **INIZIO** \diamond /+1 min.

La temperatura finale varierà in base alla temperatura iniziale, ovvero a seconda se il cibo era freddo o a temperatura ambiente. Assicurarsi che il cibo sia bollente al termine della cottura. Se necessario, è possibile prolungare manualmente i tempi di cottura.

Esempio:

1.



Pulsante **PIZZA**

2.



Pulsante **PESO**

3.



pulsante **INIZIO** \diamond /+1 min

4.



pulsante **MENO/PIÙ**

FUNZIONAMENTO AUTOMATICO (PIZZA, SCONGELAMENTO AUTOMATICA)



I pulsanti **PIZZA** e **SCONGELAMENTO AUTOMATICO** consentono di cuocere rapidamente e facilmente gli alimenti.

Esempio: Supponiamo di voler cuocere una pizza surgelata da 0,40 kg utilizzando il tasto **PIZZA**.

1. Selezionare il menu **PIZZA** premendo una volta il pulsante **PIZZA**.
2. Inserire il peso premendo i pulsanti **PESO** fino a quando appare il peso desiderato.
3. Premere il pulsante **INIZIO** \diamond / **+1 min** per avviare la cottura.



TABELLA PIZZA



PULSANTE	MENU	QUANTITÀ (Unità di incremento)/UTENSILI	PROCEDIMENTO
$\times 1$	P-1 Pizza Pizza surgelate "Forno in pietra" per pizza (base fine, precotta)	0,15 - 0,60 kg (50 g) (temp. iniziale -18° C) Direttamente sul piatto rotante	<ul style="list-style-type: none"> • Togliere la pizza surgelate dalla confezione e collocarla sul piatto rotante. Per cuocere la pizza a pasta grossa premere il pulsante PIÙ (\blacktriangle). • A cottura ultimata, disporre su un piatto di portata e servire.
$\times 2$	P-2 Pizza Pizza raffreddata	0,15 - 0,45 kg (50 g) (temp. iniziale 5° C) Direttamente sul piatto rotante	<ul style="list-style-type: none"> • Togliere la pizza pronta dal contenitore e collocarla sul piatto rotante. • A cottura ultimata, disporre su un piatto di portata e servire.
$\times 3$	P-3 Pizza Pizza fresca z.B. Pizza Casalinga	0,7 - 1,0 kg (100 g) (temp. iniziale 20° C) Direttamente sul piatto rotante	<ul style="list-style-type: none"> • Preparare la pizza seguendo le ricette riportate. • Collocare direttamente sul piatto rotante. • A cottura ultimata, disporre su un piatto di portata e servire.

RICETTA DELLA PIZZA

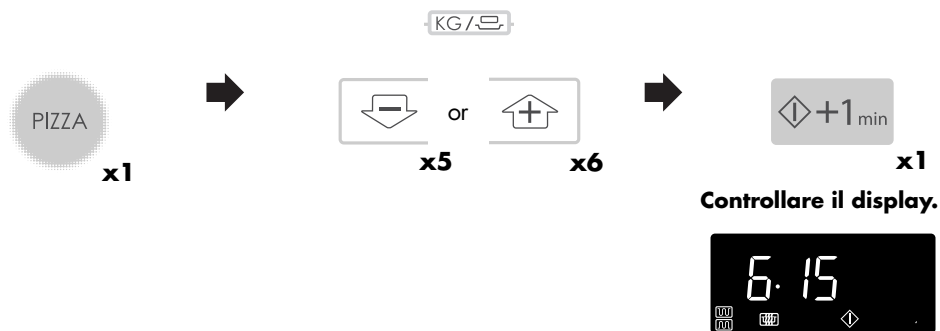
Ingredienti:

300 g circa

pasta per pizza pronta
(miscela pronta o pasta in rotoli)

200 g circa

pomodori pelati in scatola

150 g

ingredienti vari per guarnire la
pizza (ad esempio mais, prosciutto,
salamino, ananas.)

50 g





formaggio a pezzetti
basilico, origano, timo, sale, pepe.

Procedimento:

1. Preparare l'impasto in base alle istruzioni riportate sulla confezione. Stendere la pasta fino ad ottenere un disco grande quanto il piatto rotante.
2. Ungere leggermente il piatto girevole, sistemarvi sopra la pasta della pizza e praticarvi dei piccoli fori.
3. Sgocciolare i pomodori e tagliarli a tocchetti, Aggiungere sale e spezie e distribuirli uniformemente sulla pasta. Aggiungere gli altri ingredienti e infine il formaggio.
4. Cuocere con **P-3 Pizza** "pizza fresca".



TABELLA SCONGELAMENTO AUTOMATICA

PULSANTE	MENU	QUANTITÀ (Unità di incremento)/UTENSILI	PROCEDIMENTO
 x1	AD-1 Scongelare Bistecche* e braciolo	0,2 - 1,0 kg (100 g) (Temp. iniziale -18° C) (Verdere nota più avanti) Piatto	<ul style="list-style-type: none"> Disporre il tutto su un piatto al centro del piatto rotante. Quando il forno si blocca e viene emesso un segnale acustico, girare la carne, quindi risistemare e separare. Proteggete le parti sottili e i punti caldi con fogli d'alluminio. Terminata l'operazione, avvolgere nella stagnola e lasciare riposare per 10 - 20 minuti, fino al completo scongelamento.
 x2	AD-2 Scongelare Carne macinata*	0,2 - 1,0 kg (100 g) (Temp. iniziale -18° C) (Verdere nota più avanti) Piatto	<ul style="list-style-type: none"> Posizionare la carne macinata su un piatto al centro del piatto rotante. Quando il forno si arresta e viene emesso il segnale acustico, rigirate il cibo. Se possibile, rimuovete le parti scongelate. Terminata l'operazione di scongelamento, avvolgere nella stagnola e lasciare riposare per 5 - 10 minuti, fino al completo scongelamento.
 x3	AD-3 Scongelare Pollame*	0,9 - 2,0 kg (100 g) (Temp. iniziale -18° C) (Verdere nota più avanti) Piatto	<ul style="list-style-type: none"> Collocare un piatto rovesciato sul piatto rotante e disporvi sopra il pollame con il petto rivolto verso il basso. Quando il forno si blocca e viene emesso un segnale acustico, girare la carne. Proteggete le parti sottili e i punti caldi con fogli d'alluminio. Terminata l'operazione di scongelamento, sciacquare con acqua fredda, avvolgere nella stagnola e lasciare riposare per 30 - 60 minuti, fino al completo scongelamento. Per finire, pulire il pollame in acqua corrente.
 x4	AD-4 Scongelare Dolce*	0,1 - 1,4 kg (100 g) (Temp. iniziale -18° C) Piatto	<ul style="list-style-type: none"> Rimuovete tutto l'imballaggio dal dolce. Collocatelo su un piatto al centro del piatto rotante. Dopo averlo scongelato, tagliare il dolce in fette di uguale misura lasciando dello spazio fra ogni fetta e lasciare riposare per 15 - 70 minuti fino a scongelamento completo.
 x5	AD-5 Scongelare Pane*	0,1 - 1,0 kg (100 g) (Temp. iniziale -18° C) Piatto (Per questo programma è raccomandato solamente pane affettato.)	<ul style="list-style-type: none"> Distribuite su un piatto al centro del piatto rotante. Quando suona il segnale acustico, cambiare posizione e rimuovere le fette scongelate. Dopo lo scongelamento, separare tutte le fette e distribuirle su un piatto grande. Coprire il pane con un foglio di alluminio e lasciarlo riposare 5 - 20 minuti fino a quando sia scongelato completamente.

NOTAS: Scongelamento automatico

- Bistecche e braciolo di pesce dovrebbero essere congelati in uno strato.
- La carne macinata deve essere congelata in spessori sottili.
- Girare e mettere tra le singole porzioni scongelate un foglio liscio di stagnola.
- Si consiglia di cucinare il pollame subito dopo lo scongelamento.
- Per Bistecche, braciolo, carne macinata e pollame disporre la carne nel forno come indicato:

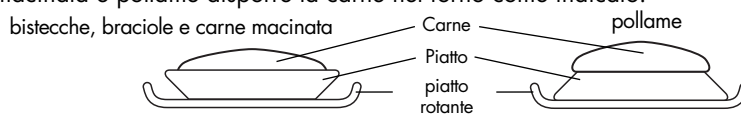

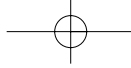

RICETTES PER FUN MENUS



CUCINA VEGETARIANA

Zucchine ripiene

Ingredienti:

- 4 zucchine di uguale grandezza (peso totale: 700-900 g)
- 2 mazzetti di cipollotti
- 4 pomodori (400 g)
- 200 g di formaggio feta a dadini
- 40 g di pane raffermo
- 1 uovo
- sale e pepe
- 10 g di burro o margarina per ungere la teglia

Per la salsa:

- 150 ml di brodo vegetale
- 100 ml di panna
- 62,5 g di formaggio fresco
- 25 g di semi di girasole

CUCINA VEGETARIANA

Zucchine ripiene

Ingredienti:

- 4 peperoncini rossi
- 2 cipolle
- 200 g di funghi freschi misti
- 2 uova
- 100 g di formaggio emmenthal grattato
- 25 g di mollica di pane
- un mazzetto di foglie di cedro
- un mazzetto di prezzemolo
- sale, pepe e noce moscata
- 10 g di burro o margarina per ungere la teglia

Per la salsa:

- 240 g di pomodori pelati piccoli, ben scolati
- 100 g di panna
- 150 ml di vino bianco
- erbe aromatiche

DESSERT

Dolce di lamponi, mele e mandorle sbriciolate

Ingredienti:

Per il ripieno:

- 250 g di lamponi surgelati
- 2 mele sbucciate e tagliate a fettine sottili
- 50 g di zucchero di canna
- 15 ml di crema di cassis

Per la copertura:

- 75 g di burro
- 125 g di farina
- 100 g di mandorle tritate
- 75 g di zucchero raffinato

Preparazione:

- Lavare le zucchine, tagliarle a metà in senso longitudinale, togliere le estremità e i gambi, pulirle e tagliarle a dadini. Lavare i cipollotti e tagliarli a fettine sottili. Sbollentare i pomodori, pelarli e tagliarli a dadini.
- Sbattere l'uovo, insaporire con sale e pepe, sbriciolare il pane raffermo e mescolare il tutto aggiungendo i pomodori a dadini, il formaggio feta, le zucchine a dadini e metà dei cipollotti.
- Ungere il vassoio per la gratinatura, disporvi metà delle zucchine e riempirle con l'impasto.
- Posizionare il vassoio sulla griglia più bassa e procedere alla cottura selezionando "cucina vegetariana" dal **FUN MENUS** .
- Nel frattempo mescolare il brodo vegetale, la panna e il formaggio fresco aggiungendo i cipollotti rimasti. Quando viene emesso un segnale acustico e il forno si arresta, aggiungere la salsa preparata, cospargere di semi di girasole e premere il tasto **INIZIO**.
- Al termine della cottura lasciare riposare per 5 minuti.

Preparazione:

- Tagliare i peperoni rossi a metà in senso longitudinale, tagliare i gambi e le estremità, lavarli e asciugarli. Tagliare le cipolle a cubetti e unirle ai funghi tagliati a fettine.
- Sbattere le uova e unire il formaggio emmenthal, la mollica, le cipolle, i funghi e le erbe aromatiche tritate finemente. Insaporire l'impasto e riempire i peperoni rossi.
- Disporre i peperoni ripieni su un vassoio per la gratinatura precedentemente unto, posizionare il vassoio sulla griglia più bassa e procedere alla cottura selezionando "cucina vegetariana" dal **FUN MENUS** .
- Nel frattempo mescolare i pomodori con la panna, il vino bianco e le erbe aromatiche. Quando viene emesso il segnale acustico e il forno si arresta, aggiungere la salsa preparata e premere il pulsante **INIZIO**.
- Al termine della cottura lasciare riposare per 5 minuti.

Preparazione:

- Disporre i lamponi, le mele, lo zucchero e la crema di cassis in una teglia e amalgamare il tutto. Riscaldare il forno per 5 minuti a 900 W, mescolare a metà cottura.
- Nel frattempo preparare l'impasto per la copertura. Unire il burro alla farina e mescolare fino a ottenere un impasto granuloso, aggiungere le mandorle tritate e lo zucchero raffinato.
- Distribuire l'impasto generosamente sulla frutta. Posizionare sulla griglia più bassa e selezionare "Dessert" dal **FUN MENUS** .

SUGGERIMENTO: è possibile utilizzare ciliegie (200 g) o pesche sciroppate (200 g) al posto dei lamponi surgelati, delle mele e dello zucchero di canna. In tal caso non è necessario cuocere precedentemente la frutta.

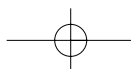



RICETTES PER COTTURA AUTOMATICA "FILETTO DI PESCE GRATINATO"

FILETTO DI PESCE GRATINATO

Gratin di pesce all'italiana

Ingredienti:

600 g	di filetti di pesce
250 g	di mozzarella
4 (250 g)	di pomodori
2 cucchiari	di burro alle acciughe sale e pepe
1 cucchiaino	di basilico tritato il succo di 1/2 limone
2 cucchiari	di erbe aromatiche tritate.
75 g	di formaggio a pasta filante grattugiato (materia grassa 45 %)

FILETTO DI PESCE GRATINATO

Filetti di pesce persico gratinati 'Esterhazy'

Ingredienti:

600 g	di filetti di pesce
2 (250 g)	di porri
1 (100 g)	di carota
50 g	di cipolla
1 cucchiaino	di burro pepe, sale e noce moscata.
2 cucchiari	di succo di limone
125 g	di panna
100 g	di formaggio a pasta filante grattugiato (materia grassa 45 %)

FILETTO DI PESCE GRATINATO

Pesce persico al gratin con broccoli

Ingredienti:

500 g	di filetti di pesce
2 cucchiari	di succo di limone
	sale
1 cucchiaino	di burro
2 cucchiari	di farina
300 ml	di latte
	aneto tritato, pepe
250 g	di broccoli surgelati
100 g	di formaggio a pasta filante grattugiato (materia grassa 45 %)

NOTA:

Queste indicazioni si riferiscono ad un peso di 1,2 kg (1,1 kg) Se desiderate cucinare un altro peso dovete regolare gli ingredienti.

Procedimento:

- Lavare e asciugare il pesce, spruzzarlo con il succo di limone, salare e ungere con il burro alle acciughe.
- Collocare in una teglia ovale (32 cm).
- Cospargere il pesce con il formaggio.
- Lavare i pomodori e togliere il picciolo. Tagliarli a fette e distribuirli sullo strato di formaggio.
- Aggiungere sale, pepe e le erbe aromatiche.
- Sgocciolare la mozzarella, tagliarla a fettine e distribuirla sul pomodoro. Cospargere di basilico.
- Collocare la teglia sulla griglia bassa e cuocere con il **COTTURA AUTOMATICO** "gratin di pesce" (1,2 kg) .

NOTA: Dopo la cottura, togliere il pesce dal piatto e aggiungere un po' di amido di mais per addensare la salsa. Cuocere ancora per 1-2 minuti su 900 W.

Procedimento:

- Lavare i porri e tagliarli a striscioline in senso longitudinale.
- Sbucciare la cipolla e la carota e tagliarle a fettine sottili.
- Collocare le verdure, il burro e le spezie in una casseruola e mescolare accuratamente. Cuocere per 5-6 minuti su 900 W. Mescolare una volta durante la cottura.
- Nel frattempo lavare e asciugare il pesce, spruzzarlo con il limone e salare.
- Mescolare la panna con le verdure e regolare di sale e pepe.
- Mettere metà delle verdure in una teglia ovale, sistemarvi sopra il pesce e coprire con le rimanenti verdure.
- Distribuire il formaggio, collocare sulla griglia bassa e cuocere con il **COTTURA AUTOMATICO** "gratin di pesce" (1,2 kg) .

Procedimento:

- Lavare ed asciugare il pesce. Cospargerlo con il succo di limone e salare.
- Riscaldare il burro e la farina in una casseruola rotonda scoperta per circa 1-1 1/2 minuti a 900 W potenza.
- Aggiungere il latte e mescolare bene. Coprire e cuocere ancora per 3-4 minuti a 900 W potenza. A cottura ultimata mescolare ancora e insaporire con l'aneto, sale e pepe.
- Scongellare i broccoli in una casseruola (1 1/2 l) per 4-6 minuti con potenza 900 W.
- Mettere i broccoli scongelati in una teglia, sistemarvi il pesce e condire potenza.
- Versare la besciamella preparata in precedenza e cospargere con il formaggio grattugiato.
- Collocare sulla griglia bassa e cuocere con il **COTTURA AUTOMATICO** "gratin di pesce" (1,1 kg) .

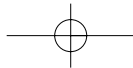

MANUTENZIONE E PULIZIA



ATTENZIONE: NON UTILIZZARE SU NESSUNA PARTE DEL FORNO DETERGENTI PER FORNI COMMERCIALI, GETTI A VAPORE, ABRASIVI, DETERGENTI RUVIDI O CHE CONTENGONO IDROSSIDO DI SODIO NÉ SPUGNE ABRASIVE.

Prima di pulire il forno assicurarsi che l'interno, la porta, l'esterno e gli accessori si siano completamente raffreddati.

PULITE IL FORNO AD INTERVALLI REGOLARI DI TEMPO, RIMUOVENDO QUALSIASI DEPOSITO DI CIBO - Mantenete il forno pulito, poiché in caso contrario le sue superfici si potrebbero deteriorare. La mancata pulizia potrebbe ridurre la durata dell'apparecchio ed eventualmente dar luogo a situazioni di pericolo.

Esterno del forno a microonde

L'esterno del forno può essere facilmente pulito con acqua saponata. Non mancate di togliere il sapone ed asciugare il forno a microonde con un panno morbido ed asciutto.

Pannello di controllo

Aprire innanzi tutto lo sportello in modo da disattivare il pannello di controllo. Eseguire le operazioni di pulizia del pannello di controllo con attenzione. Usando un panno, inumidito soltanto con acqua, strofinate delicatamente il pannello finché diventa pulito. Evitate di usare troppa acqua. Non usate alcun agente di pulizia chimico o abrasivo.

Interno del forno

1. Per la pulitura, togliete ogni schizzo o grumo di sporco con un panno morbido o spugna subito dopo l'uso a forno ancora caldo. Per lo sporco più difficile, usate un detergente debole e pulite più volte con un pannoumido finché tutto lo sporco è scomparso. Gli accumuli di grasso possono surriscaldarsi, fumare o infiammarsi causando deformazioni. Non rimuovere la copertina della guida.

2. Controllate che sapone ed acqua non penetrino attraverso i fori nelle pareti, perché possono causare danni al forno.
3. Non usate pulitori di tipo spray all'interno del forno.
4. Riscaldare regolarmente il forno con le grill o convenzione, seguendo le istruzioni riportate alla sezione "Riscaldamento del forno vuoto" a pagina I-8. Gli schizzi di cibo o grasso possono produrre fumo o odori sgradevoli.

Accessori

Lavare con un detergente delicato e asciugare. Le accessori si possono anche lavare in lavastoviglie.

Sportello

Non usare detergenti abrasivi o raschietti di metallo acuminato per pulire la porta di vetro del forno perché potrebbero scalfire la superficie e causare la rottura del vetro.

NOTA: Mantenere sempre la guida d'onda coperta e gli accessori puliti. L'unto e il grasso residui nel vano forno o sugli accessori possono surriscaldarsi e in tal modo provocare deformazioni, fumo oppure prendere fuoco quando viene riutilizzato il forno.

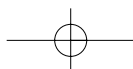



CONTROLLI DA EFFETTUARE PRIMA DI RICORRERE AL SERVIZIO DI ASSISTENZA

PRIMA DI RICORRERE AL SERVIZIO DI ASSISTENZA PER LE RIPARAZIONI CONTROLLARE QUANTO SEGUE.

1. Alimentazione

Controllare che la spina di alimentazione sia collegata correttamente ad una presa di corrente.

Controllare che il fusibile della linea di distribuzione/interruttore automatico funzioni normalmente.

2. La luce del forno si accende se lo sportello è aperto? SI _____ NO _____

3. Introdurre nel forno una tazza con circa 150 ml d'acqua e chiudere bene lo sportello.

Impostare la cottura a microonde.

Impostare per un minuto il forno sul livello di potenza 900 W ed accendere il forno.

La luce del forno si accende? SI _____ NO _____

Il piatto rotante gira? SI _____ NO _____

NOTA: Il piatto rotante può girare in entrambe le direzioni.

La ventola funziona? SI _____ NO _____

(Controllare il flusso d'aria posando una mano sulle prese d'aria)

Il segnale acustico suona dopo 1 minuto? SI _____ NO _____

L'indicatore di cottura si spegne? SI _____ NO _____

L'acqua nella tazza è calda dopo l'operazione di cui sopra? SI _____ NO _____

4. Togliere la tazza d'acqua fuori dal forno e chiudere la porta. Selezionare il modo di cottura GRILL utilizzando i grill superiore e inferiore per 3 minuti. Trascorso questo periodo di tempo, gli elementi riscaldanti di entrambi i GRILL diventano roventi. SI _____ NO _____

Se avete risposto "NO" ad una qualsiasi di queste domande, chiamate il rivenditore o un tecnico SHARP autorizzato e riferitegli il risultato del vostro test.

IMPORTANTE: se sul display non viene visualizzato niente, anche se la presa di alimentazione è stata collegata correttamente, potrebbe essere in funzione la modalità di risparmio energetico. Aprire e chiudere lo sportello del forno per farlo funzionare. Vedere pagina I-5.

NOTE:

1. Se i cibi vengono cotti oltre il tempo standard utilizzando un'unica modalità di cottura, la potenza del forno si abbasserà automaticamente per evitare il surriscaldamento. (Il livello di potenza delle microonde si ridurrà e le resistenze del grill inizieranno ad accendersi e spegnersi).

Modalità di cottura	Tempo standard	
Microonde 900 W	20 min.	
Cottura con il grill		
GRILL SUPERIORE	15 min.	
GRILL INFERIORE	15 min.	
GRILL SUPERIORE e INFERIORE	Grill superiore - 6 min. Grill inferiore - 6 min.	
Combi 2	Microonde 900 W	Microonde - 20 min.
	Microonde 90 - 630W	Grill superiore - 15 min.
Combi 3	Microonde 900W	Microonde - 20 min.
	Microonde 90 - 630W	Grill inferiore - 15 min.

2. Dopo aver usato il GRILL, la cottura COMBINATA, A CONVEZIONE ed AUTOMATICA, FUNZIONAMENTO Istantaneo (ad eccezione dello SCONGELAMENTO RAPIDO), la ventola di raffreddamento entra in funzione e sul display compare "SISTA RAFFR". Inoltre, dopo aver premuto il pulsante **ARRESTO** e aperto lo sportello in modalità di cottura GRILL, COMBINATA, CONVEZIONE, Istantanea e/o cottura automatica (eccetto SCONGELAMENTO AUTOMATICO), la ventola di raffreddamento entra in funzione e dalle aperture di ventilazione fuoriesce un getto d'aria.

3. Se sul display appare il messaggio "DEMO MODE", o il tempo visualizzato nel display va avanti a velocità elevata, il forno potrebbe essere impostato nella modalità dimostrazione. Per cancellare la modalità dimostrazione, scollegare la presa del forno e ricollegarla.

CHE COSA SONO LE MICROONDE?



Le microonde, come del resto anche quelle radio e televisive, sono delle onde elettromagnetiche.

Nei forni a microonde le microonde prodotte da un cosiddetto "magnetron" fanno oscillare le molecole d'acqua presenti negli alimenti. Tale moto oscillatorio provoca un attrito tra le molecole con conseguente generazione di calore sufficiente per scongelare, riscaldare o cuocere le vivande.

Il mistero dei brevi tempi di cottura è subito svelato se si tiene conto che le microonde penetrano nell'alimento da tutti i lati. Lo sfruttamento di energia è pertanto ottimale, al contrario di quanto avviene sui normali piani di cottura, dove il calore prodotto dalla fiamma o dalla piastra elettrica proviene da sotto e deve attraversare la pentola prima di arrivare con sufficiente intensità al cibo da cuocere. Tale processo provoca un'elevata perdita di tempo e di energia.

Alimenti - Le microonde vengono assorbite

Metallo - Le microonde vengono riflesse

PROPRIETÀ DELLE MICROONDE

Le microonde attraversano tutti i materiali non metallici

quali vetro, porcellana, ceramica, plastica, legno e carta, motivo per cui questi materiali non si riscaldano mai nei forni a microonde. I contenitori fatti di questi materiali ed usati per contenere le vivande si riscaldano solo indirettamente come risultato del calore generato dalle vivande stesse, le quali invece assorbono le microonde e si riscaldano.

I metalli invece sono una barriera contro le microonde e le riflettono, per cui i contenitori di metallo non sono normalmente adatti alla cottura nei forni a microonde, anche se talvolta tale proprietà riflettente può essere sfruttata positivamente, ad esempio per scongelare o cuocere cibi che, a causa della loro conformazione piuttosto irregolare, devono essere coperti in alcuni punti con della carta d'alluminio per evitare che si cuociano eccessivamente o addirittura si brucino. Attenersi alle istruzioni fornite a tale proposito in questo ricettario.

Vetro, porcellana, ceramica, plastica, carta, ecc. - Vengono attraversati dalle microonde.

FUNZIONI DEL SUO NUOVO FORNO A MICROONDE



FUNZIONAMENTO A MICROONDE

Attivando il funzionamento a microonde del Suo nuovo forno Kombi, Lei potrà ad esempio riscaldare molto rapidamente pietanze o bevande, oppure fondere burro o cioccolato in un attimo.

Le microonde sono anche estremamente adatte allo scongelamento degli alimenti.

In molti casi è tuttavia preferibile utilizzare le microonde assieme all'aria calda o alla griglia (funzionamento misto). Si ha così la possibilità di portare a cottura e contemporaneamente rosolare i cibi in brevissimo tempo. Rispetto ai tradizionali metodi di cottura in forno, il tempo di preparazione è solitamente molto più breve.

FUNZIONAMENTO MISTO (MICROONDE PIÙ ARIA CALDA O GRIGLIA)

L'uso congiunto delle due modalità di funzionamento consente di combinare in modo intelligente i vantaggi offerti dal Suo forno.

- Lei ha quindi la possibilità di scegliere fra microonde + aria calda (ideale per arrostiti, pollame, sformati, pizza, pane e torte)
- microonde + griglia (perfetto per arrostiti veloci, arrostiti, pollame, cosce di pollo, spiedini, toast al formaggio e piatti gratinati).

L'uso del funzionamento misto consente di portare a cottura e contemporaneamente di rosolare i cibi. Il vantaggio consiste nel fatto che l'aria calda o il calore della griglia chiudono rapidamente i pori dello strato superficiale dell'alimento. Le microonde provvedono ad assicurare una cottura breve e delicata.

L'alimento si mantiene succoso all'interno e diventa croccante esternamente.

FUNZIONAMENTO AD ARIA CALDA

E' anche possibile avvalersi dell'aria calda senza per questo dover attivare il funzionamento a microonde. I risultati sono corrispondenti a quelli prodotti da un forno di tipo tradizionale.

FUNZIONAMENTO GRIGLIA

Il Suo forno è provvisto di griglia al quarzo che può essere utilizzata, senza microonde, alla pari di qualsiasi altra normale griglia per gratinare o grigliare in breve tempo i vari piatti.

Il forno a microonde dispone anche di una seconda griglia, collocato al di sotto del piatto rotante, che consente di dorare i cibi nella parte inferiore.



UTENSILI ADATTI

LE STOVIGLIE ADATTE PER IL FUNZIONAMENTO A MICROONDE

VETRO E VETRO-CERAMICA



Tutti i tipi di stoviglie in vetro pirofilo sono perfettamente adatti all'uso nel forno a microonde, consentendo inoltre anche di osservare facilmente la cottura dei cibi. Le stoviglie usate non dovranno essere tuttavia in vetro a contenuto metallico (cristallo al piombo) oppure con guarnizioni o rivestimenti metallici (bordo dorato, blu cobalto).

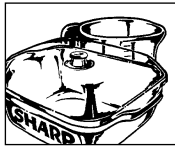

CERAMICA

Materiale generalmente adatto al forno a microonde benché sia smaltato, altrimenti il materiale assorbe l'umidità dei cibi, la quale a sua volta produce un riscaldamento interno del contenitore ceramico che si può dunque spezzare. Se non si è sicuri dell'idoneità di una particolare stoviglia in ceramica alla cottura in forno a microonde basta eseguire la prova d'idoneità descritta (a pag I-28).

PORCELLANA

Materiale perfettamente adeguato alla cottura in forno a microonde. Usare solamente stoviglie in porcellana senza contenuto metallico o rivestimenti e guarnizioni in oro o argento.

PLASTICA

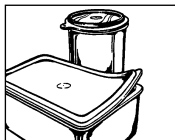

Le stoviglie in plastica resistenti al calore sono adatte allo scongelamento, al riscaldamento e alla cottura dei cibi con il forno a microonde. È necessario però attenersi alle rispettive indicazioni del fabbricante.

CARTA DA CUCINA

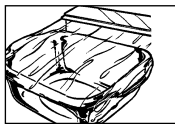

La carta da cucina può essere usata per assorbire l'umidità prodotta quando vengono brevemente scaldate vivande come, ad esempio, il pane o i cibi impanati. Adagiare la carta sul piatto girevole e sotto il cibo da riscaldare, la cui superficie rimarrà così asciutta e croccante. Usandola invece per coprire le vivande ricche di grassi, si eviteranno gli schizzi di grasso durante la cottura o il riscaldamento.

PELLICOLA PER LA COTTURA IN FORNO A MICROONDE

Questo tipo di pellicola o quella resistente al calore sono perfettamente adatte per coprire o accartocciare i cibi da cuocere nel forno a microonde. È necessario però attenersi alle indicazioni del fabbricante.

TUBOLARE DI PELLICOLA DA FORNO

Può essere usato per la cottura in forno a microonde. Evitare di chiuderne le estremità con dei fermagli in metallo, perché riscaldandosi potrebbero fondere la pellicola. Usate invece dello spago, praticando con una forchetta vari fori nella pellicola. Gli incarti per alimenti che non sono resistenti al calore non devono essere usati nei forni a microonde.

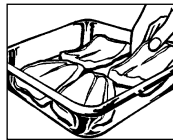

METALLO

Di regola, è sconsigliabile usare contenitori in metallo, perché respingono le microonde, impedendo loro di raggiungere la vivanda. A volte però può essere utile sfruttare tale proprietà del metallo, coprendo alcune parti della vivanda in forno con delle strisce di carta d'alluminio al fine di evitare che si scongelino o cuociano troppo rapidamente (per esempio nel caso delle ali di pollo).



Gli spiedini in metallo o le vaschette in alluminio (usate ad esempio per contenere i piatti precotti) sono utilizzabili. Le loro dimensioni dovranno essere tuttavia ridotte rispetto a quelle della vivanda. Nel caso della vaschetta di alluminio ad esempio, essa dovrà essere riempita per $\frac{2}{3}$ o $\frac{3}{4}$. Si consiglia comunque di trasferire la vivanda in un contenitore adatto alla cottura in forno a microonde.

Nell'uso delle vaschette in alluminio o di altri contenitori in metallo, assicurarsi che il contenitore si trovi ad almeno 2,0 cm dalle pareti interne del forno, in modo da evitare che vengano danneggiate dalle scintille eventualmente generate dalle microonde respinte dal metallo.

Si raccomanda di non usare stoviglie con rivestimenti, guarnizioni o inserti metallici, come per esempio viti, nastri o impugnature.

UTENSILI ADATTI



PROVA D'IDONEITÀ PER GLI UTENSILI

Per assicurarsi che le stoviglie che s'intende usare siano effettivamente adatte all'uso in forno a microonde, eseguire la seguente prova d'idoneità: mettere la stoviglia in forno assieme ad un bicchiere contenente circa 150 ml d'acqua e posizionato vicino o sulla stoviglia stessa. Regolare il forno alla massima potenza (900 W) e farlo funzionare per circa 1 o 2 minuti. Ritirare la stoviglia dal forno. Se è ancora fredda o leggermente tiepida è adatta alle microonde. Si raccomanda di non sottoporre a questa prova i contenitori in plastica, perché potrebbero fondere.

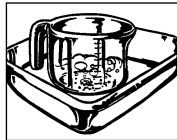

LA STOVIGLIA ADATTA PER LA COTTURA COMBINATA

Le stoviglie resistenti al calore e adatte all'uso nel forno a microonde, come quelle in porcellana, ceramica o vetro, si possono in genere utilizzare anche per la cottura combinata (microonde e convezione, microonde e grill). Si tenga presente, comunque, che il contenitore può raggiungere temperature estremamente elevate a causa del

riscaldamento della griglia o dell'azione dell'aria calda. Le stoviglie e la pellicola in plastica non sono adatte per la cottura combinata.

Non utilizzare carta da forno o da cucina, perché possono surriscaldarsi e prendere fuoco.

METALLO

Di regole, non è consigliabile usare contenitori in metallo, fatta eccezione per gli stampi smaltati che consentono anche di dorare in modo uniforme sui bordi cibi quali pane, dolci e torte salate. Attenersi scrupolosamente a quanto indicato riguardo alla stoviglia adatta per le microonde. Al fine di evitare la formazione di scintille si consiglia di collocare un piatto di porcellana tra la stoviglia di metallo e la graticola, in modo che faccia da isolante. Nel caso in cui si noti la comparsa di scintille, non utilizzare più questi materiali per la **COTTURA COMBINATA**.

LA STOVIGLIA ADATTA PER LA COTTURA ALLA GRIGLIA E A CONVEZIONE

Per cuocere alla griglia o a convezione senza utilizzare le microonde si può utilizzare la stoviglia generalmente adatta anche per forni o griglie di tipo tradizionale.

CONSIGLI E TECHNICHE DI COTTURA



PRIMA DI COMINCIARE...

Per facilitare l'uso del forno a microonde, vengono sintetizzati qui di seguito alcuni dei consigli e dei suggerimenti più utili: Il forno a microonde deve essere acceso solo dopo aver collocato la vivanda nel vano di cottura.

IMPOSTAZIONE DEI TEMPI

I tempi necessari per lo scongelamento, il riscaldamento o la cottura sono di regola molto minori di quelli richiesti per esempio con una cucina o un forno convenzionali. Pertanto è importante che nell'esecuzione delle ricette ci si attenga scrupolosamente ai tempi indicati, impostando preferibilmente tempi più brevi che più lunghi. Dopo ogni cottura controllare lo stato delle vivande. È preferibile dover cuocere ancora per un po' le vivande che rischiare di scuocerle.

CONSIGLIE TECHNICHE DI COTTURA TEMPERATURA DEI CIBI

I tempi da impostare per lo scongelamento, il riscaldamento e la cottura dei cibi sono in funzione della temperatura degli stessi prima di essere messi in forno. I cibi surgelati o conservati in frigorifero necessitano di tempi di cottura più lunghi di quelli tenuti a temperatura ambiente. Per il riscaldamento e la cottura dei cibi, si presuppongono temperature

normali di conservazione (temperatura in frigo: circa 5° C, temperatura ambiente: circa 20° C). Per lo scongelamento di cibi surgelati si presuppone una temperatura di conservazione di - 18° C.



Il **popcorn** può essere preparato nel forno a microonde solamente usando gli appositi recipienti. Attenersi esattamente alle indicazioni del fabbricante. Non usare recipienti di carta o di vetro.



Il **forno** a microonde non è adatto per la cottura di **uova** ancora nel guscio. Il calore infatti produce un eccesso di pressione all'interno del guscio dell'uovo che potrebbe così farlo "esplodere".

Prima della cottura rompere la pellicola che contiene il tuorlo. **Si raccomanda di non scaldare** olio o grasso per friggere nel forno a microonde. Dato che non è possibile controllarne la temperatura, potrebbero cominciare a schizzare dal recipiente.

Si raccomanda di non scaldare recipienti chiusi, come vasetti in vetro o altri contenitori con coperchio, nel forno a microonde. Il calore può produrre un aumento di pressione all'interno del recipiente e mandarlo in frantumi. (Eccezione: cottura di conserve).



CONSIGLI E TECNICHE DI COTTURA

TEMPI DI COTTURA

Tutti i tempi indicati nel presente ricettario vengono forniti esclusivamente a titolo indicativo. Sono soggetti a variazione a seconda della temperatura, del peso e della consistenza (contenuto idrico, di grassi, ecc.) dei cibi.

SALE, SPEZIE ED ERBE

Rispetto alla cottura eseguita con metodi convenzionali, i cibi cotti nel forno a microonde mantengono meglio le loro proprietà organolettiche. Pertanto consigliamo di usare in genere poco sale, mettendolo preferibilmente a cottura terminata. Il sale infatti assorbe umidità, asciugando eccessivamente così la superficie del cibo infornato. Spezie ed erbe possono essere usate invece come sempre.

PROVE DI COTTURA

Il grado di cottura dei cibi nel forno a microonde può essere controllato come per i metodi di cottura convenzionali.

- Termometro per alimenti: ogni cibo, al termine del riscaldamento o della cottura, ha una determinata temperatura interna, in base alla quale si può controllare se il riscaldamento o la cottura sono terminati.
- Forchetta: il punto di cottura del pesce può essere facilmente controllato usando una forchetta. Se la polpa non ha più un aspetto trasparente e si stacca facilmente dalle lische il pesce è cotto al punto giusto. Se invece la polpa si presenta troppo asciutta e fibrosa il pesce è scotto.
- Stuzzicadenti o spiedino di legno: il punto di cottura del pane o dei dolci cotti in forno può essere controllato infilandovi per esempio uno stuzzicadenti o uno spiedino di legno. Se questi, una volta estratti, sono asciutti e non hanno attaccati resti d'impasto, si può considerare terminata la cottura.

CONTROLLO DELLA COTTURA CON IL TERMOMETRO PER ALIMENTI

Ogni vivanda ha, al termine della cottura, una determinata temperatura interna, la quale indica che la vivanda stessa è cotta al punto giusto e può essere tolta dal forno. La temperatura interna può essere misurata mediante l'apposito termometro per alimenti. La tabella seguente riporta le temperature interne delle principali vivande.

TABELLA: per il controllo della cottura con il termometro per alimenti

Vivanda	Temperatura interna al termine della cottura	Temperatura interna dopo ca. 10/15 minuti di riposo in forno
Bevande (caffè, tè, acqua, ecc.)	65-75° C	
Latte	75-80° C	
Minestre	75-80° C	
Stufati	75-80° C	
Pollame	80-85° C	85-90° C
Carne di agnello		
al sangue	70° C	70-75° C
ben cotta	75-80° C	80-85° C
Rosbif		
al sangue	50-55° C	55-60° C
medio cotto	60-65° C	65-70° C
ben cotto	75-80° C	80-85° C
Carne di suino e vitello	80-85° C	80-85° C

AGGIUNTA D'ACQUA

Le verdure e gli altri cibi ad alto contenuto idrico possono essere cotti senza o con poca aggiunta d'acqua. In tal modo verranno mantenute le proprietà vitaminiche e i minerali degli alimenti.

ALIMENTI DOTATI DI PELLE O BUCCIA

La superficie di alimenti come salsicce, würstel, carne avicola, patate lesse con la buccia, pomodori, mele, giallo d'uovo e simili dovrà essere forata con una forchetta o uno stuzzicadenti in modo che il vapore accumulatosi possa fuoriuscire senza rompere la pelle o la buccia.

ALIMENTI GRASSI

La carne con una certa quantità di grasso cuoce più rapidamente della carne magra. Pertanto è consigliabile coprire con della carta di alluminio le parti grasse oppure metterle in forno volte verso il basso, per far sì che l'intero pezzo di carne cuocia uniformemente.

COME SBOLLENTARE LE VERDURE

Prima di mettere le verdure nel frigorifero o nel congelatore è consigliabile sbollentarle, per conservarne le qualità naturali e il sapore.

CONSIGLI E TECNICHE DI COTTURA



Procedimento:

Lavare prima le verdure e tagliarle a pezzi. Mettere 250 g di verdure in un recipiente coperto assieme a circa 275 ml d'acqua, facendoli scaldare in forno per circa 3-5 minuti.

Togliere il recipiente dal forno e immergere le verdure in acqua ghiacciata, asciugarle, metterle negli appositi sacchetti ermetici per surgelamento e metterle nel congelatore.

COTTURA DI CONSERVE DI FRUTTA O DI VERDURE



Cuocere nel microonde per conservare frutta o verdure è rapido e facile. Nella maggior parte dei negozi di casalinghi si possono trovare i vasetti in vetro con i relativi accessori (anelli in gomma, fermagli di chiusura in plastica) adatti per la cottura in forno a microonde. Attenersi alle rispettive indicazioni del fabbricante.

PICCOLE E GROSSE QUANTITÀ

I tempi di durata validi per il forno a microonde dipendono dalla quantità e dalle dimensioni degli alimenti da cucinare, riscaldare o scongelare. Le porzioni piccole impiegano dunque meno tempo di quelle di una certa consistenza.

In linea di massima comunque vale la regola seguente:

DOPPIA QUANTITÀ = DOPPIA DURATA

MEZZA QUANTITÀ = MEZZA DURATA

RECIPIENTI DAL BORDO ALTO E DAL BORDO BASSO

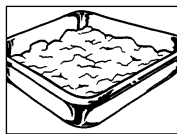

A parità di capienza, la cottura in recipienti con il bordo alto richiede più tempo di quella in contenitori bassi. Pertanto consigliamo di usare stoviglie larghe e dal bordo basso per ridurre i tempi di cottura, impiegando i recipienti a bordo alto solo per cibi che possono traboccare con facilità (pasta, riso, latte, ecc.).

RECIPIENTI TONDI E OVALI

Nei recipienti tondi e ovali la cottura dei cibi è più uniforme che nei recipienti quadrangolari, perché l'energia delle microonde si concentra negli angoli producendo così maggior calore che al centro.

QUANDO COPRIRE I CIBI DURANTE LA COTTURA

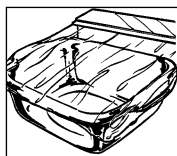

Per garantire che il cibo trattiene maggiormente l'umidità, riducendo così il tempo di cottura, basta coprirlo con un coperchio o

semplicemente con della pellicola adatta per il forno a microonde. Per i piatti che richiedono la doratura esterna del cibo (come ad esempio gli arrostiti), si consiglia di non coprire il recipiente di cottura. Agire dunque come per la cottura normale, coprendo o lasciando scoperti i cibi che, anche usando metodi di cottura convenzionali, vengono coperti o meno.

CIBI DI CONSISTENZA E FORMA IRREGOLARE

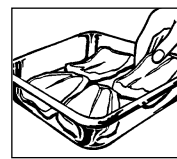

Distribuire i cibi che hanno una consistenza non uniforme avendo cura di lasciare le parti più spesse e compatte verso l'esterno. Per le verdure (come ad esempio i broccoli) mettere invece i gambi verso l'esterno. Le parti più consistenti, che cuociono più lentamente, vengono investite maggiormente dalle microonde se poste sui lati.

In questo modo si garantirà una cottura uniforme di quanto in forno.

MESCOLAMENTO



Per garantire che le vivande vengano riscaldate gradualmente e in modo uniforme è necessario rimestarle, poichè le microonde riscaldano prima le zone esterne e non sono quindi in grado di garantire automaticamente il riscaldamento uniforme degli alimenti.

DISPOSIZIONE

Le singole porzioni (stampini da budino, tazze, patate, ecc.) dovranno essere disposte in cerchio lungo la circonferenza del piatto girevole, lasciando spazio sufficiente tra le singole unità per consentire alle microonde di penetrare da tutti i lati.

RIVOLTAMENTO

I cibi di media grandezza, come per esempio gli hamburger e le bistecche, vanno rivoltati durante la cottura almeno una volta, al fine di ridurre il tempo di cottura. Anche nel caso di arrostiti di carne o di pollo sarà necessario rivoltarli per evitare che la parte rivolta verso l'alto si secchi.

RIPOSO IN FORNO

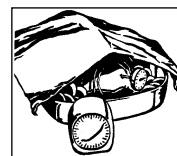

Nella cottura con il forno a microonde è importante lasciare il cibo in forno per alcuni minuti a cottura ultimata. Quasi tutti i cibi che vengono scongelati, riscaldati o cotti nel forno a microonde devono riposare per consentire che il calore e l'umidità presenti si distribuiscano uniformemente.



COMO RISCALDARE LE VIVANDE

- I piatti pronti in vaschette di alluminio vanno trasferiti su piatti o in altri contenitori prima di essere riscaldati.
- Togliere il coperchio dei recipienti chiusi ermeticamente prima di metterli in forno. Coprire la vivanda con della pellicola per la cottura in forno a microonde, oppure con un piatto o l'apposita campana (ottenibile nei migliori negozi di casa-linghi). Con ciò si eviterà che la superficie si secchi. Le bevande non hanno bisogno di essere coperte.
- Per scaldare o bollire dei liquidi come l'acqua, il caffè, il tè o il latte, mettere una bacchetta di vetro nel recipiente.
- Per riscaldare piatti di più porzioni, consigliamo possibilmente di mescolarli di tanto in tanto, in modo che il calore si distribuisca uniformemente.
- I tempi di riscaldamento valgono per cibi tenuti ad una temperatura ambiente di circa 20°C. Per i piatti tenuti in frigorifero, il tempo di riscaldamento sarà leggermente più lungo.
- A riscaldamento terminato, lasciare la vivanda nel forno ancora per 1 o 2 minuti, per consentire la distribuzione del calore (riposo in forno).
- I tempi indicati per il riscaldamento dei cibi hanno valore puramente indicativo. Essi possono infatti variare a seconda della temperatura all'introduzione in forno, del peso, del contenuto idrico, del contenuto di grassi e del risultato finale desiderato.



COMO SCONGELARE I CIBI

Il forno a microonde è un mezzo ideale per scongelare i cibi. I tempi di scongelamento sono infatti molto più ridotti che con i metodi tradizionali.

Qui di seguito riportiamo ancora qualche suggerimento.

Togliere il surgelato dalla sua confezione e adagiarlo su di un piatto.

CONFEZIONI E CONTENITORI

Per contenere i cibi da scongelare o riscaldare, sono particolarmente adatti i contenitori o le confezioni idonei all'uso in forno a microonde, poichè sono resistenti sia alle temperature minime di surgelazione (fino a -40°C), sia a quelle massime di cottura (fino a +220°C). In questo modo è possibile scongelare, riscaldare e addirittura cuocere le vivande senza doverle necessariamente travasare da un recipiente all'altro.

QUANDO COPRIRE IL CIBO DURANTE LO SCONGELAMENTO



Per scongelare cibi poco consistenti, adagiarvi sopra delle strisce di carta stagnola. Qualora la vivanda sia già parzialmente scongelata a temperatura ambiente sarà bene porvi sopra delle strisce

di carta d'alluminio durante lo scongelamento nel forno a microonde per evitare che le parti meno consistenti diventino troppo calde, quando invece quelle di maggior consistenza sono ancora gelate.

IL LIVELLO DELLA DI POTENZA di scongelamento sarà preferibilmente basso, in modo che la vivanda scongeli uniformemente. Se viene scelta una potenza troppo elevata, può accadere che la vivanda cuocia in superficie, rimanendo gelata all'interno.

MESCOLARE E GIRARE

Quasi tutti i cibi devono essere voltati o mescolati durante lo scongelamento. Se vi sono pezzi attaccati l'uno all'altro dal ghiaccio, sarà bene separarli appena possibile cambiandone poi la posizione.

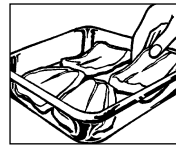

LE VIVANDE IN PICCOLE QUANTITÀ

o di dimensioni ridotte richiedono meno tempo per scongelare. Pertanto consigliamo di suddividere le vivande in piccole porzioni prima di metterle nel frigorifero o nel congelatore, il che consente di risparmiare tempo prezioso durante la fase di preparazione.

LE VIVANDE CHE VANNO SCONGELATE

LENTAMENTE

come per esempio le torte, la panna, i formaggi ed il pane, verranno scongelate solo in parte nel forno a microonde. Lo scongelamento verrà proseguito e portato a termine a temperatura ambiente. Ciò per far sì che le vivande non si riscaldino eccessivamente all'esterno, mentre all'interno sono ancora gelate.

IL TEMPO DI RIPOSO

in forno dopo lo scongelamento è di particolare importanza, poichè in effetti lo scongelamento della vivanda prosegue anche in questo lasso di tempo. Nella tabella per lo scongelamento dei cibi che segue vengono riportati i tempi di riposo in forno per le rispettive vivande. I cibi di una certa consistenza devono riposare in forno più a lungo di quelli meno consistenti o a struttura porosa. Se la vivanda non si è sufficientemente scongelata, proseguire la permanenza in forno o prolungare il tempo di riposo. Una volta scongelati gli alimenti vanno utilizzati per intero, evitando quindi di ricongelarli una seconda volta.

COME SCONGELARE E CUOCERE I CIBI



Con il forno a microonde, i cibi surgelati possono essere scongelati e cotti contemporaneamente. Nella tabella seguente vengono riportati alcuni esempi (a pag. I-34). Attenersi alle istruzioni generali valide per il "riscaldamento" e lo "scongellamento" delle vivande.

Per preparare i piatti pronti surgelati, seguire le rispettive istruzioni riportate sulle confezioni dei prodotti, che indicano solitamente i tempi esatti per la cottura in forno a microonde.

COME CUOCERE CARNE, PESCE E POLLAME



- Già all'acquisto accertarsi che i singoli pezzi delle rispettive carni, pesci o volatili siano circa della stessa grandezza per garantirne una migliore facilità di cottura.
- Lavare accuratamente la carne, il pesce o il pollame in acqua fredda corrente, asciugandoli poi con un canovaccio o della carta da cucina. Procedere poi alla preparazione.
- La carne di manzo deve essere ben frollata e poco tagliosa.
- Talvolta, anche se i pezzi di carne che messi a cuocere sono circa della stessa grandezza, i

risultati di cottura sono diversi. Ciò dipende anche dal tipo di carne, dai diversi contenuti di acqua e di grasso e dalla temperatura della carne prima che venga messa in forno.

- I pezzi di carne, pesce o pollame di una certa grandezza andranno voltati a metà cottura.
- Al termine del tempo di cottura, coprire l'arrosto con della carta d'alluminio e lasciarlo in forno per altri 10 minuti circa. In tal modo non interromperete bruscamente la cottura, dando la possibilità al sugo della carne di distribuirsi e di rendere dunque l'arrosto più tenero al taglio.

COME CUOCERE LA VERDURA FRESCA



- Già all'acquisto accertarsi che i singoli pezzi dei rispettivi generi di verdura siano più o meno delle stesse dimensioni. Tale accorgimento si rivelerà di particolare importanza nella preparazione di piatti in cui le verdure rimangano intere, come ad esempio le patate in camicia.
- Prima d'iniziare la preparazione, lavare e pulire le verdure, quindi pesare la quantità necessaria.
- Aggiungere gli odori ma salare solo dopo la cottura.
- Per ogni 500 g di verdure aggiungere circa 5 cucchiai da minestra di acqua. Le verdure fibrose richiedono più acqua. Nella tabella vengono fornite le indicazioni necessarie (a pag. I-35).

- Le verdure vengono di regola cotte in una zuppiera coperta. Le verdure ricche d'acqua, come per esempio le cipolle o le patate, possono essere cotte senza aggiunta d'acqua, avvolte in carta adatta alla cottura in forno a microonde.
- A metà cottura è consigliabile rivoltare e rimestare le verdure.
- A cottura terminata, far riposare le verdure per circa 2 minuti, prima di toglierle dal forno.
- I tempi di cottura indicati hanno valore puramente indicativo e sono in funzione del peso, della temperatura prima della cottura e della consistenza e struttura del tipo di verdura. Quanto più fresche sono le verdure, meno tempo necessitano per la cottura.



SPIEGAZIONE DEI SIMBOL

POTENZA DEL FORNO A MICROONDE

Questo forno a microonde ha una potenza di 900 W e 5 livelli di potenza.

Per scegliere il livello di potenza occorre attenersi alle indicazioni fornite nel presente ricettario. In generale valgono le seguenti raccomandazioni.

100 % di potenza = 900 Watt

Viene impiegata per cuocere rapidamente i cibi o per riscaldarli, come per esempio nel caso di piatti pronti, bevande calde, verdure, ecc.

70 % di potenza = 630 Watt

Per la cottura prolungata di cibi più compatti, come per esempio gli arrostiti, oppure per i cibi che richiedono una cottura lenta, come per esempio le salse di formaggio. Usando una potenza minore eviterete che i cibi liquidi trabocchino e che quelli solidi si brucino sui lati.

50 % di potenza = 450 Watt

Per cibi più compatti, che secondo il metodo tradizionale richiedono una lunga cottura, come per esempio i piatti a base di carne di manzo, conviene ridurre la potenza per prolungare il tempo di cottura. In questo modo la carne rimarrà tenera e sugosa.

30 % della potenza = 270 Watt

SCONGELAMENTO

Per scongelare i cibi scegliete un basso stadio di potenza, che vi garantirà uno scongelamento completo ed uniforme. Questo stadio di potenza è particolarmente adatto per la cottura lenta del riso, della pasta e degli gnocchi in acqua non bollente.

10 % di potenza = 90 Watt

Per lo scongelamento delicato, per es. di torte alla panna, Lei dovrà scegliere la graduazione più bassa.

W = WATT

Symbolo Spiegazione



Cottura con la resistenza superiore del grill

Consente di gratinare e grigliare una grande varietà di carne, pollame e pesce.



Cottura con la resistenza inferiore del grill

Questa modalità di cottura può essere utilizzata per rosolare i cibi dal di sotto.



Cottura con entrambe le resistenze

Questa modalità di cottura utilizza contemporaneamente la resistenza superiore e la resistenza inferiore del grill. Tale combinazione è particolarmente adatta per cuocere toast, quiche, salsicce e polpette.



Cottura a convezione

Questa funzione consente di scegliere tra 10 diversi livelli di temperatura compresi tra i 40°C e i 250° C.



Cottura Combinata microonde e a convezione

Questa funzione consente di combinare diversi livelli di potenza microonde con la temperatura desiderata dell'aria (da 40° C a 250° C).

Con la cottura combinata la potenza delle microonde è limitata.



Cottura combinata microonde + grill superiore o



microonde + resistenza inferiore

Questa modalità di cottura consente di combinare diversi livelli di potenza del microonde con il grill superiore oppure con la resistenza inferiore.

TABELLAS



TABELLA: DECONGELAMENTO CON IL MICROONDE

Alimento	Quantità -g-	Potenza in watt	Tempo di decongelamento -Min-	Preparazione	Permanenza nel forno spento -Min-
Würstel	300	270 W	3-5	sistemarli uno accanto all'altro, girare a metà del tempo di decongelamento	5-10
Granchi	300	270 W	6-8	girare a metà del tempo di decongelamento e togliere le parti decongelate	5
Pane a fette	250	270 W	2-3	sistemare le fette una accanto all'altra, decongelare solo parzialmente	5
Pane, intero	1000	270 W	8-10	girare a metà del tempo di decongelamento	15
Torta, 1 pezzo	150	270 W	1-3		5
Torta intera, Ø 24 cm				Collocare sulla piatto rotante e con il programma Ad-4 decongelate	60-90
Burro	250	270 W	2-3	decongelare solo parzialmente	15
Frutta come fragole, lamponi, ciliege, prugne	250	270 W	2-4	sistemare un frutto accanto all'altro con regolarità, dopo metà del tempo di decongelamento	5

Per decongelare pollame, cosce di pollo, cotolette, bistecche, carne macinata, pane a fette e torta utilizzare il programma di decongelamento automatico.

TABELLA: DECONGELAMENTO E COTTURA

Alimento	Quantità -g-	Impostazione	Potenza in watt	Tempo di cottura -Min-	Apporto di acqua	Preparazione	Permanenza nel forno spento -Min-
Filetti di pesce	400		900 W	10-12	-	coprire	1-2
Trota, 1 pezzo	250		900 W	6-8	-	coprire	1-2
Piatto pronto	400		900 W	8-10	-	coprire, mescolare dopo 6 minuti	2
Verdura	300		900 W	7-9	5 C	coprire, mescolare a metà del tempo	2
Verdura	450		900 W	9-11	5 C	coprire, mescolare a metà del tempo	2
pane alle erbe aromatiche,	175		630 W	ca.3	-	sistemare sulla graticola,	3-4
Panini, 4 pezzi	80		900 W	ca.2		girare a metà del tempo	
			180°C	1/2		decongelare solo parzialmente	-
				8-10			

ITALIANO



TABELLAS

TABELLA: RISCALDAMENTO DI BEVANDE E ALIMENTI

Bevanda/Vivanda	Quantità -g/ml-	Potenza in watt	Tempo -Min-	Preparazione
Bevande, 1 tazza	150	900 W	ca.1	non coprire
Piatto pronto (verdura, carne e contorni)	400	900 W	3-5	far gocciolare la salsa con acqua, coprire, mescolare durante il riscaldamento
Piatto unico, zuppa	200	900 W	1-3	coprire, mescolare al termine del riscaldamento
Contorni	200	900 W	ca.2	far gocciolare un poco di acqua, coprire, mescolare durante il riscaldamento
Carne, 1 fetta ¹	200	900 W	2-3	far gocciolare un poco di salsa, coprire,
Würstel, 2 pezzi	180	450 W	2-2 ¹ / ₂	forare più volte la pelle
Alimenti per bambini, 1 bicchiere	190	450 W	¹ / ₂ -1	togliere il coperchio, mescolare bene al termine del riscaldamento e controllare la temperatura
Margarina o burro fusi ¹	50	900 W	ca. ¹ / ₂	Coprire
Cioccolato fuso	100	450 W	ca.3	mescolare durante il riscaldamento
6 fogli di gelatina sciolti	10	450 W	¹ / ₂ -1	ammollare in acqua, strizzare bene e versare in una tazza da minestra; mescolare durante il riscaldamento

¹ alimento conservato in frigorifero.

TABELLA: COTTURA DI VERDURA FRESCA

Piatto	Quantità -g-	Potenza in watt	Tempo di decongelamento -Min-	Preparazione	Contenuto di acqua -C-
Verdura (es.: cavolfiore, porri, finocchio, broccoli, peperone, zucchine)	300	900 W	5-7	preparare come di consueto, coprire mescolare durante la cottura	5
	500	900 W	8-10		5

TABELLAS



TABELLA: COTTURA, GRIGLIATURA, GRATINATURA

Piatto	Quantità -g-	Impo- stazione	Potenza in watt	Tempo di cottura -Min-	Preparazione	Permanenza nel forno spento -Min-
Arrosto di maiale	500		450 W/ 160° C	10-11 (*) 7-8	Condire a piacere, collocare sulla griglia bassa, dopo (*) girare	10
Arrosto di maiale	1000		450 W/ 160° C	20-23 (*) 14-17	Condire a piacere, collocare sulla griglia bassa, dopo (*) girare	10
Arrosto di maiale	1500		450 W/ 160° C	30-33 (*) 23-25	Condire a piacere, collocare sulla griglia bassa, dopo (*) girare	10
Roastbeef media cottura	1000	 	630 W 630 W 630 W	5-8 7-10(*) 2-5	Condire a piacere, disporre con il lato unto rivolto verso il basso, collocare sulla griglia bassa, dopo (*) girare	10
Roastbeef media cottura	1500	 	630 W 630 W 630 W	12-14 12-14(*) 4-5	Condire a piacere, disporre con il lato unto rivolto verso il basso, collocare sulla griglia bassa, dopo (*) girare	10
Polpettone	700	 	450 W 450 W	20-23 6-9	Preparare l'impasto di carne tritata (metà maiale/metà manzo), versare in uno stampo per sfornati e cuocere sulla piatto rotante	10
Pollo	1200				Con il programma di cottura automatica AC-2 per pollo arrosto	
Coscia di pollo	200	 	270 W 270 W	4-6(*) 3-4	Condire a piacere e sistemare con la parte della pelle rivolta verso il basso sulla graticola, dopo (*) girare	3
Coscia di pollo	600	 	450 W 450 W	7-9(*) 2-3 5-6	Condire a piacere e sistemare con la parte della pelle rivolta verso il basso sulla graticola dopo (*) girare	3
Trota	250	 	90 W 90 W	5-7(*) 3-5	Lavare, versare qualche goccia di succo di limone, salare dall'interno e dall'esterno, infa- rinare sistemare sulla graticola, dopo (*) girare	3
Costata di manzo	200	 		8-11(*) 6-8	Sistemare sulla graticola, dopo(*) girare	-
Salsiccia alla griglia, 5 pezzi	400	 		9-11(*) 6-7	Sistemare sulla graticola, dopo(*) girare	-
Gratinatura di sfornati e altro				10-12	Sistemare sulla graticola lo stampo per sfornati	-
Toast al formaggio	1	 	450 W	1/2 5-6	Abbrustolire il pancarrè, imbrattare, imbottire con una fetta di prosciutto cotto, una fetta di ananas e una fetta di formaggio fuso. Sistemare al centro e cuocere sulla graticola.	-
	4	 	450 W	1 5-7		

ITALIANO



RICETTE

ADATTAMENTO DI RICETTE

CONVENZIONALI

Per adattare le ricette già "sperimentate" alla cottura nel forno a microonde, è necessario tener conto delle seguenti indicazioni:

I tempi di cottura andranno ridotti di un terzo o della metà circa. Orientarsi eventualmente secondo le durate indicate nelle seguenti ricette.

I cibi e i piatti ricchi d'acqua, come la carne, il pesce, il pollame, le verdure, la frutta, gli stufati e le minestre possono essere facilmente preparati con l'aiuto del forno a microonde. Nel caso di cibi e dei piatti a basso contenuto di acqua invece, come per esempio i piatti pronti, è consigliabile inumidirne la superficie prima d'iniziare la cottura.

La quantità d'acqua da aggiungere per la cottura di cibi da stufare andrà ridotta di circa un terzo rispetto a quanto indicato nella ricetta originale. Durante la cottura si potrà aggiungere se necessario altra acqua necessario.

La quantità di burro o grasso da usarsi può essere sensibilmente ridotta. Una piccola noce di burro o margarina o un goccio d'olio, saranno sufficienti per dare sapore al piatto. Il forno a microonde è quindi adatto particolarmente per chi deve rispettare una determinata dieta o per chi intende semplicemente mangiare in modo più salutare, con meno grassi.

● VARIANTI DI RICETTE TRADIZIONALI

Per cottura a microonde (testo precedente) Per cottura combinata

In generale valgono le stesse regole valide per la cottura a microonde. A queste si aggiungono le seguenti indicazioni:

1. Il livello di potenza del microonde dovrebbe essere regolato a seconda del tipo di alimento e del tempo di cottura. A titolo orientativo si consiglia di basarsi sulle ricette del presente ricettario.

2. Per la preparazione di cibi con la cottura combinata microonde + grill attenersi alle seguenti indicazioni:
per grosse quantità di cibo e per alimenti di un certo spessore, come per esempio l'arrosto di maiale, il tempo di cottura richiesto per la cottura a microonde è più lungo rispetto a piccole quantità e alimenti più sottili. Ma se si utilizza la cottura con il grill il discorso cambia. Infatti il cibo cuoce più in fretta se si trova più vicino alla resistenza. Ciò significa che se si preparano grossi pezzi di arrosto mediante cottura combinata, il tempo di cottura è più breve rispetto a pezzi di arrosto più piccoli.
3. Al fine di ottenere una doratura più veloce ed uniforme con il grill superiore, utilizzare la griglia alta (Eccezione: per grosse quantità di cibo, alimenti di spessore notevole e sfornati utilizzare la griglia bassa).

COME USARE LE RICETTE

- In tutte le seguenti ricette vengono indicate le quantità per 4 persone, salvo indicazione contraria.
- Ogni ricetta riporta all'inizio l'indicazione in merito alle stoviglie da usarsi e ai tempi di cottura.
- Le quantità degli ingredienti sono di regola esattamente sufficienti per le porzioni indicate, a meno che non venga indicato diversamente.
- Per il numero delle uova usate nelle singole ricette, sono state usate uova da 55 g circa ognuna (categoria di peso 3).

ABBREVIAZIONI USATE NELLE RICETTE

CM = cucchiaino da minestra
CU = cucchiaino
Pun. = una punta
Piz. = un pizzico
Ta. = tazza
Bus. = bustina
SU = prodotto surgelato
min. = minuti
sec. = secondi

MO = microonde
FMO = forno a microonde
kg = chilogrammo
g = grammo
l = litro
ml = millilitro
cm = centimetro
G.M.S. = grasso nella materia secca

Antipasti e spuntini

Francia

Zuppa di cipolle

Soupe a l'oignon et au fromage

Tempo di cottura: ca. 15-17 minuti

Utensili: tegame con coperchio (capacità 2 l)
4 piatti fondi da minestra (da 200 ml)

Ingredienti

1	CM	burro o margarina
2		cipolle (100 g) affettate
800 ml		brodi di carne
		sale, pepe
2		fette di pane tostato
4 CM		formaggio grattugiato (40 g)

Procedimento

1. Imburrare il tegame. Aggiungere le cipolle affettate, il brodo di carne e gli aromi. Lasciar cuocere a coperto.

9-11 min.		900 W
-----------	--	-------

2. Tostare il pane, tagliarlo a cubetti e disporlo nei piatti ondi. Versarvi sopra la zuppa e cospargerla di formaggio grattugiato.
3. Porre i piatti sulla graticola superiore e lasciar gratinare.

ca. 6 min.		
------------	--	--

Svezia

Crema di Granchio

Kräftsoppa

Tempo di cottura: ca. 11-15 minuti

Utensile: terrina con coperchio (capacità 2 l)

Ingredienti

1		cipolla (50 g) tritata finemente
50 g		carote, tagliate a fettine
3 CM		burro o margarina (30 g)
500 ml		brodo di carne
100 ml		vino bianco
100 ml		madera
200 g		polpa di granchio (in scatola)
1/2		foglia di alloro
3		grani di pepe bianco
		timo
3 CM		farina (30 g)
100 ml		panna

Procedimento

1. Mettere il burro con le verdure tagliate nella terrina e farle scaldare accoperchiate.

2-3 min.		900 W
----------	--	-------

2. Aggiungere ora il brodo, il vino, il mader, la polpa di gambero e gli aromi e continuare la cottura sempre tenendo accoperchiato.

7-9 min.		450 W
----------	--	-------

3. Togliere la foglia di alloro e i grani di pepe. Stemperare la farina con un po' d'acqua fredda e versarla sulla crema. Aggiungere la panna, amalgamare e far scaldare.

2-3 min.		900 W
----------	--	-------

4. Mescolare la crema e affogarvi il burro prima di servire.

Svizzera

Minestra d'orzo alla Contadina

Bündner Gerstensuppe

Tempo di cottura: 27-34 minuti

Utensile: terrina con coperchio (capacità 3 l)

Ingredienti

2 CM		burro o margarina (20 g)
1		cipolla (50 g) tritata finemente
1-2		carote (130 g) tagliate a fettine
15 g		sedano a dadini
1		gambo di porro (130 g) tagliato a fettine
3		foglie di cavolo bianco (100 g) tagliate a striscioline
200 g		ossi di vitello
50 g		grani di orzo
		pepe
50 g		pancetta affumicata non troppo magra, tagliata a fettine
700 ml		brodo di carne
4		wurstel (300 g)

Procedimento

1. Mettere la cipolla tritata con il burro nella terrina, coprire e far imbiondire in forno.

ca. 1-2 min.		900 W
--------------	--	-------

Procedimento (Minestra d'orzo alla Contadina)

2. Unire ora le verdure, gli ossi di vitello, l'orzo e il brodo di carne. Pepare, coprire e mandare in forno.

1. 9-11 min.		900 W
--------------	--	-------

2. 17-21 min.		450 W
---------------	--	-------

3. Tagliare i wurstel a pezzetti e unirli per gli ultimi minuti di cottura.
4. A cottura terminata far riposare per circa 5 minuti. Prima di portare in tavola togliere gli ossi di vitello.

Ricette

Antipasti e spuntini

Germania

Toast a funghi*Champignontoast*

Tempo di cottura: ca 3-4 minuti

Utensile: Griglia in alto

Ingredienti

- 2 CU burro
2 spicchi d'aglio, tritati
sale
4 fette di pane bianco
75 g funghi, freschi
sale
pepe
75 g formaggio grattugiato
4 CU prezzemolo finemente truttato
paprica dolce

Procedimento

- Mescolare il burro, l'aglio e sale.
- Tostare il pane, lasciare raffreddare e spalmare con il composto di burro precedentemente preparato.
- Tagliare a fettine i funghi e metterli sui toast. Sale e pepe. Unire il prezzemolo con il formaggio e cospargere il tutto sui funghi. Spolverare con polvere di paprica dolce.
- Mettere i toasts a cuocere sulla griglia in alto del forno.

3-4 min.  270 W

Spagna

Prataioli farciti al rosmario*Champinones rellenos al romero*

Tempo di cottura: ca. 9-14 minuti

Utensili: terrina con coperchio (capacità 1l)
terrina bassa e tonda (dm. ca. 26 cm)**Ingredienti**

- 8 prataioli grandi (ca. 500 g) interi
2 CM burro o margarina (20 g)
1 cipolla (50 g) tritata finemente
50 g prosciutto, a dadini
pepe nero, macinato
rosmarino, sminuzzato
125 ml vino bianco secco
125 ml panna
2 CM farina (20 g)

Procedimento

- Staccare i gambi dei prataioli e tagliarli a pezzetti.
- Imburrare il fondo della terrina. Aggiungere la cipolla, il prosciutto a dadini e i gambi dei funghi. Insaporire con il pepe e il rosmarino, coprire e mandare in forno.

3-5 min.  900 W

- Far riscaldare a coperto nell'altra terrina 100 ml di vino dopo aver aggiunto la panna.

1-3 min.  900 W

- Stemperare la farina nel restante vino, unire al liquido sopra preparato, coprire e mettere in forno, mescolando ogni tanto.

ca. 1 min.  900 W

- Riempire i funghi con la farcia di prosciutto. Adagiarli nella salsa preparata come sopra e far cuocere sulla graticola superiore.

4-5 min.  630 W

(Cottura abbinata). A cottura terminata lasciar riposare per 2 minuti circa.

Germania

Bocconcini di Tacchino Piccanti*Pikante Putenpfanne*

(Dosi per 2 persone)

Tempo di cottura: ca 22-27 minuti

Utensile: stampo ovale a bordo basso con coperchio
(ca. 26 cm di lunghezza)**Ingredienti**

- 1 tazza di riso, possibilmente a grano lungo, parboiled (120 g)
1 bustina di zafferano
300 g petto di tacchino, tagliato a pezzetti
250 ml tazze di brodo di carne
1 cipolla (50 g) tagliata a fette
1 peperone rosso (100 g), tagliato a listarelle
1 piccola gamba di porro (100 g), tagliata a listarelle
pepe, paprica
2 CM burro o margarina (20 g)

Procedimento

- Unire il riso allo zafferano e versarlo assieme ai dadini di carne nello stampo per sfornato. Vuotarvi sopra il brodo di carne, coprire il recipiente e cuocere.

4-6 min.  900 W

- Aggiungere la verdura e le spezie e mescolare. Arricchire con fiocchetti di burro, incoperchiare e fare cuocere.

1. 1-2 min.  900 W2. 17-19 min.  270 W

A cottura ultimata lasciare riposare nel forno spento la padella di tacchino ancora per circa 2-3 Minuti.

Carne, Pesce e Pollame

Grecia

Melanzane Ripiene

Melitones jemistes me kima

Tempo di cottura: ca 17-20 minuti

Utensile: terrina con coperchio (capacità 1 l)
stampo ovale a sponda bassa (ca.32 cm di
lunghezza)

Ingredienti

2	melanzane (ca.250 g cadauna)
3	pomodori (ca.200 g)
1 CU	olio di oliva per oliare lo stampo
2	cipolle (100 g) tritate
4	peperoni verdi dolci
200 g	carne tritata di manzo o agnello
2	spicchi d'aglio spremuti
	sale + pepe
	paprica
60 g	formaggio pecornio greco, a pezzetti

Consiglio:

alle melanzane si possono sostituire delle zucchine.

Procedimento

1. Dimezzare per il lungo le melanzane. Partendo dal centro estrarne la polpa in modo da lasciare un bordo largo circa 1 cm. Salare e tagliare a dadini la polpa estratta.
2. Pelare due dei pomodori tagliando vie le attaccature dei piccoli e spezzettarli.
3. Oliare il fondo della terrina, versarvi il trito di cipolla, coprire e far imbiondire in forno.

ca. 2 min.  900 W

4. Aprire a metà i peperoni, togliendo i gambi e i semi all'interno, e tagliarli ad anelli. Metterne da parte un terzo per guarnire. Mescolare ora la carne tritata alla polpa delle melanzane, ai pomodori, ai peperoni, all'aglio spremuto e al prezzemolo tritato. Salare e preparare.
5. Asciugare la mezza melanzane e riempirle con metà della farcia preparata come sopra. Distribuirvi sopra il pecorino e completare con il resto della farcia.

11-13 min.  630 W

6. Guarnire le mezza melanzane con le fette di pomodoro e il peperone, collocarle nello stampo, coprire e mandare in forno.

4-5 min.  630 W

A cottura terminata lasciar riposare per altri 2 minuti circa

Spagna

Cannoli di Prosciutto Ripieni

Jamón relleno

Tempo di cottura: ca. 13-18 minuti

Utensile: terrina con coperchio (capacità 2 l)
stampo da soufflé (ca. 26 cm diametro)
8 piccoli spiedi di legno

Ingredienti

150 g s	pinachi senza gambi
150 g	ricotta, 20% di grasso
50 g e	mmental grattugiato
	pepe
	paprice dolce
8	fette di prosciutto cotto (400 g)
125 ml	acqua
125 ml	panna
2 CM	farina (20 g)
2 CM	burro o margarina (20 g)
1 CU	burro o margarina per imbrattare lo stampo

Procedimento

1. Tagliare finemente le foglie di spinaci, mescolarle al quark (v. sopra) e all'emental, aggiungendo odori a piacere.
2. Stendere su ogni fetta di prosciutto un cucchiaino della farcia e formare i cannoli, fermandoli con uno spiedino di legno o stuzzicadenti.
3. Preparazione dell'abesciamella: versare l'acqua nella terrina e farla riscaldare. Impastare la farina al burro e aggiungerla all'acqua, stemperandola fino che si sarà ben amalgamata. Coprire, portare ad ebollizione e far restringere.

2-4 min.  900 W

Amasar la mantequilla con la harina, poner en el líquido y remover con el batidor de mano hasta que se haya suelto. Tapar, darle un hervor y hacer espesar.

ca 1 min.  900 W

Mescolare ed aggiustare di sale.

4. Versare la besciamella nello stampo imbrattato, riunirvi i cannoli e mandare in forno a coperto.

1. 2-4 min.  900 W

2. 8-9 min.  630 W

A cottura terminata lasciar riposare i cannoli per altri 5 minuti circa.

Consiglio:

si può usare anche della besciamella già pronta.

Ricette

Carne, Pesce e Pollame

Italia

Quaglie in salsa vellutata

Tempo di cottura: ca. 16-19 minuti

Utensile: stampo quadrato a bordo basso
(ca. 20 x 20 x 6 cm)
terrina con coperchio (capacità 1 l)**Ingredienti**

4	quaglie (600 - 800 g)
	sale
	pepe
200 g	pancetta, tagliata a fettine sottili
1 CU	burro o margarina per imburrae la stampo
1 CM	prezzemolo
	salvia
	rosmarino
	basilico, tritati finemente
150 ml	porto
250 ml	brodo di carne
2 CM	burro o margarina (20 g)
2 CM	farina (20 g)
50 g	emmental grattugiato

Procedimento

1. Lavate le quaglie ed asciugatele. Cospargetele dentro e fuori di sale e pepe, lardellatele con le fettine di pancetta che fermerete con della spago sottile.
2. Collocatle sulla griglia in basso e iniziate la cottura.

 8-10 min.  630 W

3. Imburrate l'interno dello stampo e disponetevi le quaglie con la parte grigliata volta verso il basso. Tritate finemente gli aromi, spargeteli sulle quaglie ed innaffiate con il Porto. Continuate poi la cottura. Togliete le quaglie dal loro sugo di cottura.

 4-5 min.  630 W

4. Per preparare la salsa fate riscaldare il brodo nella terrina, coperta da un coperchio.

 ca. 2 min.  900 W

Stemperare la farina nel burro, unire al brodo, portate a ebollizione mescolando di tanto in tanto.

 ca. 2 min.  900 W

5. Versate il formaggio nella salsa, mescolate e unite al sugo di cottura delle quaglie ancora calde e servite.



Svizzera

Vitello alla Zurighese

Züricher Geschnetzeltes

Tempo di cottura: ca 9-14 minuti

Utensile: terrina con coperchio (capacità 2 l)

Ingredienti

600 g	Filetto di vitello
1 CM	burro o margarina
1	cipolla (50 g) triata finemente
100 ml	vino bianco
	farina o fecola per legare circa 1/2 l di salsa
300 ml	panna
1 CM	prezzemolo tritato

Procedimento

1. Tagliare il filetto in listarelle circa un dito.
2. Imburrare uniformemente la terrina, versarvi la cipolla e le listarelle di carne, coprire e mandare a cottura in forno. Durante la cottura mescolare una volta.

 6-9 min.  900 W

3. Aggiungere in vino, la farina (o fecola) e la panna, mescolare e rimettere in forno, a coperto. Durante la cottura mescolare una volta.

 3-5 min.  900 W

4. Assaggiare, mescolare di nuovo il cibo e lasciarlo riposare per circa 5 minuti. Servire poi con una decorazione di prezzemolo.



Carne, Pesce e Pollame

Italia

Scaloppe alla pizzaiola

Tempo di cottura: ca 23-26 minuti

Utensili: casseruola rettangolare con coperchio
(ca. 25 cm di lunghezza)

Ingredienti

2	mozzarelle (da 150 g cad.)
400 g	pelati in scatola
4	scaloppe di vitello (600 g)
20 ml	olio d'oliva
2	Spicchi d'aglio spezzettati
	pepe macinato di fresco
2 CM	capperi (20 g)
	origano, sale

Procedimento

1. Affettare la mozzarella. Frullare i pelati.
2. Lavare le scaloppe, asciugarle e batterle. Oliare la casseruola e distribuirvi i pezzetti d'aglio. Disporvi le scaloppe e ricoprirle con la purea di pomodoro. Condire con pepe, capperi e origano. Lasciar cuocere sulla griglia in basso a recipiente coperto.

 15-17 min.  630 W

3. Rivoltare la carne.
3. Coprire ogni fetta di carne con alcune fettine di mozzarella, aggiustare di sale e mettere sulla graticola superiore a recipiente scoperto.

 8-9 min. 

A cottura terminata far riposare per 5 minuti circa.

Consiglio:

Il piatto potrà essere servito con contorno di spaghetti e di insalata fresca.

Germania

Spiedini misti

Bunte Fleischspieße

Tempo per la cottura: ca. 14 minuti

Utensili: graticola superiore
Quattro spiedini di lunghi 25 cm ca.

Ingredienti

400 g	cotolette di maiale
100 g	pancetta magra
2 c	ipolle (100 g) tagliate in quattro
4	pomodori (250 g) tagliati in quattro
1/2	peperone verde (100 g) tagliato in otto pezzi
4 CM	olio

2 CU	paprica
	sale
1/2 CU	Pepe de Caienna
4 CU	salsa Worcestershire

Procedimento

1. Tagliare la carne di maiale e la pancetta a cubetti da 2-3 cm.
2. Infilare alternatamente la carne e le verdure sui quattro spiedini di legno.
3. Mescolare l'olio con gli aromi e pennellarlo sugli spiedini. Disporre gli spiedini sulla griglia in alto e lasciarli cuocere alla griglia.

 AUTO COOK AC-1 

Paesi Bassi

Timballo di carne

Gehackschotel

Tempo di cottura: ca. 23-27 minuti

Utensile: terrina con coperchio (capacità 2 l)

Ingredienti

500 g	carne tritata (meto di maiale e meta di manzo)
3	cipolle (150 g) tritate finemente
1	uovo
50 g	pangrattato
	sale + pepe
350 ml	brodi di carne
70 g	concentrato di pomodoro
2	patate (200 g) a dadini
2	carote (200 g) a dadini
2 CM	prezzemolo tritato

Procedimento

1. Impastare la carne tritata con le cipolle, l'uovo e il pangrattato, aggiustando di sale e di pepe. Riporre quindi l'impasto nella terrina.
2. Sciogliere il concentrato di pomodoro nel brodo.
3. Mettere le patate e le carote con il liquido sulla carne tritata, impastare e cuocere coprendo con il coperchio. Mescolare di tanto in tanto.

 23-27 min.  900 W

A cottura terminata dare ancora una mescolata e cospargere di prezzemolo prima di portare in tavola.

Ricette

Carne, Pesce e Pollame

Francia

Filetti di Sogliola*Filets de sole**(Dosi per due persone)*

Tempo di cottura: ca. 12-14 minuti

Utensile: stampo bassa e ovale con coperchio
(lunghezza ca. 26 cm)**Ingredienti**

400 g	filetti di sogliola
1	limone (possibilmente di coltura biodinamica)
2	pomodori (150 g)
1 CU	burro o margarina per imbrattare lo stampo
1 CM	olio vegetale
1 CM	prezzemolo tritato sale + pepe
4 CM	vino bianco (30 ml)
2 CM	burro o margarina (20 g)

Procedimento

1. Lavare i filetti di sogliola e asciugarli con un canovaccio o della carta da cucina. Togliere le lische.
2. Tagliare il limone e i pomodori a fettine sottili.
3. Imbrattare lo stampo, disponervi i filetti di sogliola e versarvi sopra l'olio.
4. Cospargere di prezzemolo i filetti di pesce, disponervi sopra e fettine di pomodoro e aggiustare di sale e pepe. Mettere le fettine di limone sui pomodori e dare una spruzzata di vino.
5. Mettere poi alcuni riccioli di burro sul limone a fette, coprire e mandare in forno.

12-14 min.  630 W

A cottura terminata far riposare il tutto per ancora 2 minuti circa.

Consiglio:

questo piatto può essere preparato anche con altri pesci, come l'eglefino, l'ippoglosso, la triglia, la pianuzza o il nerluzzo.



Svizzera

Fileto di Pesce in Salsa di Formaggio**Svizzero***Fischfilet mit Kasesauce*

Tempo di cottura: ca. 23-27 minuti

Utensili: terrina con coperchio (capacità 1 l)
casseruola ovale a sponda bassa
(ca. 26 cm di lunghezza)**Ingredienti**

4	filetti di pesce (ca. 800 g) (per es, trota, pianuzza a merluzzo)
2 CM	succo di limone
	sale
1 CM	burro o margarina
1	Cipolla (50 g) tritata finemente
2 CM	farina (20 g)
100 ml	vino bianco
1 CU	olio vegetale per oilare lo stampo
100 g	formaggio emmental grattugiato
2 CM	prezzemolo tritato

Procedimento

1. Lavare i filetti di pesce, asciugarli con un canovaccio o della carta da cucina e bagnarli con il succo di limone. Lasciar riposare per un quarto d'ora circa. Asciugare di nuovo e salare.
2. Imbrattare il fondo della terrina, aggiungere la cipolla tritata e farla imbrionire a coperto.

1-2 min.  900 W

3. Cospargere la cipolla di farina e amalgamare. Aggiungere il vino bianco e mescolare.
4. Imbrattare lo stampo e adagiare i filetti di pesce. Versarvi sopra la salsa, cospargere con il formaggio svizzero e mandare in forno collocando la terrina sulla graticola inferiore.

1. 14-16 min.  450 W2. 8-9 min.  450 W

A cottura ultimata, lasciar riposare i filetti per 2 minuti. Guarnire i filetti cospargendoli di prezzemolo tritato e portare in tavola.



Carne, Pesce e Pollame

Germania

Trota alle mandorle

Mandelforellen

Tempo di cottura: ca. 11¹/₂ - 15 minuti
Utensile: casseruola ovale a sponda bassa
(ca. 30 cm di lunghezza)

Ingredienti

- 4 trote (da 200 - 250 g), già pulite
il succo di un limone
sale
30 g burro o margarina
5 CM farina (50 g)
1 CU burro o margarina per ungere lo stampo
150 g mandorle a foglioline

Procedimento

1. Lavare le trote, asciugarle e irrorarle con succo di limone. Salare il pesce all'interno e all'esterno, lasciandolo quindi riposare per 15 minuti.
2. Fondere il burro.

1/2-1 min.  900 W

3. Asciugare nuovamente il pesce, imburarlo e passarlo nella farina.
4. Ungere lo stampo, disporvi le trote e mettere a cuocere sulla graticola inferiore.

9-11 min.  630 W

Rivoltare e coprire le trote con le mandorle a foglioline.

2-3 min.  630 W

Accottura ultimata, lasciar riposare le trote per 2 minuti.

Consiglio:

Accompagnare con patate al prezzemolo e insalata verde.

Francia

Croque Monsieur

Tempo di cottura: circa 4¹/₂-5 minuti

Ingredienti

- 2 fette di pane tostato
20 g di burro
1-2 fette di formaggio (sottilette R)
1 fetta di prosciutto
1 CU di panna fresca
ca 30 g di formaggio grattugiato

Procedimento

1. Spalmare il burro sul pane tostato.
2. Mettere il formaggio e il prosciutto sul pane. Distribuire la panna fresca sul prosciutto e coprire con la seconda fetta di pane tostato.
3. Aggiungere il formaggio grattugiato, collocare il tutto sul piatto rotante e cuocere.

1. ca. 1¹/₂ - 2 min.  270 W

2. ca. 3 min. 

Francia

Quiche ai gamberetti

Tempo di cottura: 20-25 minuti
Utensile: Casseruola con coperchio (1 l)

Ingredienti

- 200 g di farina
120 g di burro o margarina
4 CM cucchiaini di acqua fredda
2 CM di burro o margarina
2 cipolla (100 g) finemente tritata
100 g pancetta affumicata magra, tagliata a piccoli dadini
150 g di gamberetti sgusciati
1 uovo
100 ml di panna acida
1 CM sale, pepe, noce moscata
1 CM di prezzemolo tritato

Procedimento

1. Mescolare la farina, il burro e l'acqua e lasciare riposare per 30 minuti nel frigorifero.
2. Mettere le trote in una casseruola, aggiungere la cipolla, la pancetta e i gamberetti e cuocere con il coperchio. Rimescolare una volta durante la cottura.

4-6 min.  900 W

3. Lasciare raffreddare e scolare il liquido. Mescolare l'uovo, la panna e le spezie.
4. Stendere la pasta formando un cerchio di circa 24 cm di diametro e disporlo sul piatto rotante. Foderare il piatto, fondo e bordi, e formare un bordo con la parte eccedente.
5. Mescolare gli ingredienti del ripieno, versare il tutto sulla base e cuocere.

1. 12-14 min.  270 W

2. 4-5 min. 

Ricette

Snacks

Germania

Uova strapazzate con cipolle e pancetta

Tempo di cottura: 4-5 minuti

Ingredienti

5-10 g	di margarina
25 g	di cipolla tritata
40 g	di pancetta a cubetti
3	uova
3	cucchiaini di latte
	sale, pepe

Procedimento

1. Mettere la margarina, la cipolla e le pancetta sul piatto rotante e cuocere.

2-3 min.  450 W

2. Sbattere le uova con il latte, il sale e il pepe. Versare il tutto sulla cipolla e la pancetta e cuocere.

ca. 2½ min.  900 W

Rimescolare le uova una volta durante la cottura.

Hamburger

Tempo di cottura: 13-15 minuti

Ingredienti

400 g	di carne di manzo tritata
	sale, pepe

Procedimento

1. Mescolare gli ingredienti fino a formare un impasto consistente. Inumidirsi le mani con acqua fredda e formare 4 hamburger di dimensioni uguali. Collocare gli hamburger sul piatto rotante e cuocere.

10-12 min.  270 W

2. Girare gli hamburger.

ca. 3 min. 

Italia

Pizza ai carciofi

Tempo di cottura: 17-18 minuti

Utensile: piatto girevole

Ingredienti

150 g	di farina
4 g	di lievito in polvere
1	cucchiaino di zucchero
	cucchiaino di sale
2 CM	di olio
90 ml	di acqua tiepida
300 g	di pomodori in scatola sgocciolati
100 g	di cuori di carciofo
1 CU	di olio d'oliva per ungere il piatto girevole
	basilico, origano, timo, sale, pepe
1 CU	di concentrato di pomodoro
30 g	di salame a fette
50 g	di prosciutto cotto
10	olive
100 g	di formaggio grattugiato

Procedimento

1. Mescolare la farina con il lievito in polvere, lo zucchero ed il sale. Aggiungere l'olio e l'acqua e lavorare il tutto fino ad ottenere un impasto uniforme. Fare lievitare nel forno a micro-onde.

2-3 min.  90 W

Infine coprire e lasciare riposare l'impasto per altri 10-15 minuti.

2. Schiacciare i pomodori pelati e tagliare in quattro parti i cuori di carciofo.
3. Ungere il piatto girevole con l'olio. Stendere la pasta e disporla sul piatto rotante.
4. Spennellare l'impasto con il concentrato di pomodoro e ricoprire con i pomodori. Condire a piacere e guarnire con i restanti ingredienti. Infine ricoprire la pizza con le olive e cospargere con il formaggio. Cuocere con il programma automatico per pizza fresca. (Questa ricetta fa circa 0,9 kg.)

P-3 PIZZA 

Snacks

Francia

Tortino di cipolle

Tarte aux oignons

Tempo di cottura: 22-28 minuti

Utensile: casseruola con coperchio (2 l)

Ingredienti

15 g	di lievito
185 g	di farina
60 ml	di olio
1 Cu	di olio
30 g	di margarina o burro
600 g	di cipolle a piccoli pezzi
2	uova
150 g	di panna fresca
	sale, paprica, noce moscata
50 g	di pancetta
	maggiorana o timo

Procedimento

1. Sciogliere il lievito in acqua tiepida. Aggiungere la farina, l'olio e il sale e mescolare fino ad ottenere un impasto consistente. Lasciare lievitare nel forno a microonde.

ca. 2 min.		90 W
------------	--	------

Lasciare riposare circa 10 minuti.

2. Mettere la margarina e le cipolle in una casseruola e cuocere con il coperchio. Rimescolare a metà del tempo di cottura.

7-9 min.		900 W
----------	--	-------

3. Lasciare raffreddare le cipolle e scolare il liquido. Aggiungere a poco a poco le uova e la panna fresca. Insaporire con sale, pepe, paprica e noce moscata.
4. Stendere la pasta formando una base delle dimensioni del piatto rotante. Ungere il piatto rotante e collocarvi la base di pasta. Lasciare lievitare per altri 10 minuti.
5. Tagliare la pancetta a pezzetti. Versare il composto di cipolle e pancetta sulla base. Distribuire la maggiorana o il timo cuocere.

1. 7-8 min.		630 W
-------------	--	-------

2. 2-3 min.		
-------------	--	--

3. 4-6 min.		
-------------	--	--

Austria

Sformato di spinaci

Spinatauflauf

Tempo di cottura: ca. 43-46 minuti

Utensile: Terrina con coperchio (capacità ca. 2 l)
stampo da soufflé (ca. 26 cm diametro)

Ingredienti

2 CM	burro o margarina
1	cipolla (50 g) tritata finemente
600 g	spinaci surgelati
	sale, pepe, noce moscata
	aglio in polvere
1 CU	burro o margarina per imburare lo stampo
400 g	patate cotte in acqua, tagliate a fette
200 g	prosciutto cotto tagliata a dadini
3	uova
100 ml	creme di latte, 30 % di grasso
100 g	formaggio grattugiato
	paprica

Procedimento

1. Distribuire il burro sul fondo della terrina, aggiungere le cipolle, coprire e far imbianchire in forno.

2-3 min.		900 W
----------	--	-------

2. Versare gli spinaci nella terrina e cuocerli a coperto, mescolando almeno una o due volte.

12-14 min.		900 W
------------	--	-------

Scolare il liquido raccolto e salare gli spinaci.

3. Imburare lo stampo e mettervi le patate e gli spinaci a strati alterni. L'ultimo strato dovrà essere di spinaci.
4. Sbattere le uova insieme alla panna, salare e pepare e versarle sulle patate e gli spinaci preparati come sopra. Distribuirvi il formaggio grattugiato e cospargere di paprica.
5. Cuocere con il programma automatico per gratin AC-4. (Questa ricetta fa circa 1,5 kg.)

AUTO COOK AC-4	
----------------	--

Consiglio:

gli ingredienti per lo sformato possono essere sostituiti da altri a piacere, usando per esempio i broccoli, il salame, la pasta, ecc.

Ricette

Verdure, Pasta, Riso e Gnocchi

Germania

Sfornato di broccoli e patate con funghi*Broccoli-Kartoffelauf laut mit Champignons*

Tempo di cottura: ca. 40-42 minuti

Utensile: Pirofila con coperchio (capacità 2 l)
stampo da soufflé (ca. 26 cm diametro)**Ingredienti**

350 g	patate, sbucciate ed eventualmente tagliate a metà
350 g	broccoli a rosette
6 CM	acqua (60 ml)
1 CU	burro o margarina per ungere lo stampo
350 g	champinones a fettine
1 CM	prezzemolo tritato sale & pepe
3 uova	
120 ml	panna
120 ml	latte sale pepe noce moscata
80 g	formaggio olandese grattugiato

Procedimento

- Mettere le patate e i broccoli nella pirofila. Aggiungervi l'acqua e lasciar cuocere a recipiente coperto. Mescolare una volta durante la cottura.

 11-13 min.  900 W

- Tagliare le patate a dischi.
- Ungere lo stampo per sfornati. Disporvi a strati alterni le patate, i broccoli e i funghi. Spargere il prezzemolo e condire con sale e pepe.
- Sbattere le uova assieme al liquido e agli aromi, versando poi il tutto sulle verdure. Spolverizzare il formaggio sullo sfornato e mettere a cuocere con il programma automatico per gratin AC-4. (Questa ricetta fa circa 1,5 kg.)

 AUTO COOK AC-4 

Acottura ultimata, lasciar riposare lo sfornato per 10 minuti circa.

Germania

Timballo di pasta con zucchini*Zucchini-Nudel-Auflauf*

Tempo di cottura: ca. 41-44 minuti

Utensile: terrina con coperchio (capacità 2 l)
casseruola da forno (ca. 26 cm di lunghezza)**Ingredienti**

500 ml	acqua
1/2 CU	olio
80 g	maccheroni
400 g	pomodori in scatola spezzettati
3	cipolle (150 g) tagliate fini
	basilico, timo, sale, pepe
1 CM	olio per ungere lo stampo
450 g	zucchine tagliate a fettine
150 g	panna acida
2	uova
100 g	formaggio Cheddar grattugiato

Procedimento

- Versare l'acqua, l'olio e il sale nella terrina e portare a ebollizione a recipiente coperto.

 3-4 min.  900 W

- Spezzettare i maccheroni, aggiungerli, rimescolarli e lasciarli cuocere.

 9-11 min.  270 W

- Sgocciolare i maccheroni e lasciarli raffreddare
- Mescolare i pomodori con le cipolle e condirli bene. Ungere la casseruola. Versarvi i maccheroni e coprirli con la salsa, quindi ricoprili con le fettine di zucchini.
- Sbattere la panna acida assieme alle uova e versare il tutto sullo sfornato. Spolverare con formaggio grattugiato. Cuocere con il programma automatico per gratin AC-4. (Questa ricetta fa circa 1,5 kg.)

 AUTO COOK AC-4 

A fine cottura, lasciar riposare il timballo per 5-10 minuti.

Verdure, Pasta, Riso e Gnocchi

Austria

Canederli di pane

Semmelknodel Dosi per 5 canederli

Tempo di cottura: ca. 7-10 minuti

Utensile: terrina con coperchio (capacità 1 l)
5 tazze o stampini da budino

Ingredienti

2 CM burro o margarina (20 g)
1 cipolla (50 g) tritata finemente
ca. 500 ml latte
200 g 5 pianni secchi tagliati a pezzetti
3 uova

Procedimento

1. Distribuite il burro fondo della terrina, aggiungete la cipolla tritata, coprite e fate imbiondire.

1-2 min.  900 W

2. Tagliare i piani a piccoli dadi, inaffiarli con latte e lasciare riposare per 10 minuti. Sbattere le uova.
3. Mescolare bene le cipolle, le uova ed i panini, fino ad ottenere una pasta morbida.
4. Suddivete l'impasto nelle 5 tazze o stampini, coprite con della carta per cottura in forno a microonde, disposte i recipienti sul piatto estraibile ed iniziate la cottura.

6-8 min.  900 W

A cottura terminata fate riposare per 2 minuti circa. Prima di servire rovesciate i canederli su un piatto.



Italia

Lasagne al Forno

Tempo di cottura: ca. 17-21 minuti

Utensile: terrina con coperchio (capacità 2 l)
stampo da sfornati quadrato a bordo basso
con coperchio (ca. 20 x 20 x 6 cm)

Ingredienti

300 g pomodori pelati in scatola
50 g prosciutto tagliato a dadini
1 cipolla (50 g) tritata finemente
1 spicchio d'aglio spremuto
250 g carne di manzo tritata
2 CM concentrato di pomodoro (30 g)

sale
pepe
origano
timo
basilico
creme di latte
150 ml latte
100 ml formaggio grana grattugiato
50 g erbe miste tritate
1 CU olio d'oliva
1 CU sale
pepe
noce moscata
1 CU olio vegetale per oliare lo stampo
125 g lasagne
1 CM formaggio grana grattugiato
1 CM burro o margarina

Procedimento

1. Fate il ragu mettendo nella terrina i pomodori, la cipolla, il prosciutto, l'aglio, la carne tritata di manzo ed il concentrato di pomodoro. Coprite e mettete in forno.

6-8 min.  900 W

2. Mescolate la crema di latte, il grana, le erbe e l'olio. Insaporite di sale e pepe.
3. Imburrate lo stampo e distribuite un terzo delle lasagne sul fondo. Versate sulle lasagne prima la meta del ragu e poi un po' della besciamella. Passate poi al secondo strato di pasta e continuate a fare gli strati come il primo. Terminate con la besciamella sulla quale cospargerete il parmigiano. Concludete con qualche riccolo di burro, mette a cuocere sulla griglia in basso.

11-13 min.  450 W + 220° C

A cottura terminata fate riposare per 5/10 minuti circa.



Ricette

Verdure, Pasta, Riso e Gnocchi

Italia

Tagliata alla Panna e Basilico*Dosi per due persone*

Tempo di cottura: ca. 17-25 minuti

Utensile: terrina con coperchio (capacità ca. 2 l)
stampo da soufflé (ca. 20 cm diametro)**Ingredienti**

1 l	acqua
1 CU	sale
200 g	tagliatelle
1	spicchio d'aglio
15-20	foglie di basilico
200 g	creme di latte
30 g	formaggio grana grattugiato sale + pepe

Procedimento

1. Salare l'acqua e versarla nella terrina, coprire e mettere in forno a bolire.

9-11 min.		900 W
-----------	--	-------

2. Gettare le tagliatelle nell'acqua, portare a ebollizione e completare la cottura a temperatura più bassa.

1. 1-2 Min.		900 W
-------------	--	-------

2. 6-9 Min.		270 W
-------------	--	-------

3. Strofinare l'interno dello stampo da soufflé con lo spicchio d'aglio sbucciato. Sminuzzare le foglie di basilico tenendone da parte alcune per guarnire.
4. Scolare bene le pasta. Aggiungere la crema di latte e cospargere le tagliatelle con il basilico sminuzzato.
5. Aggiungere il grana grattugiato, il sale e il pepe. Travasare il tutto nello stampo da soufflé e mescolare.

1-3 min.		900 W
----------	--	-------

Guarnire infine con il basilico messo da parte e portare in tavola ancora caldo.

Austria

Cavolfiore alla Crema di Formaggio*Karfiol mit Kasesauce*

Tempo di cottura: ca. 18-21 minuti

Utensile: terrina con coperchio (capacità 2 l).
terrina con coperchio (capacità 1 l)**Ingredienti**

800 g	cavolfiore (1 testa)
1	tazza di acqua (150 ml)
125 ml	latte
125 ml	panna da cucina
75-100 g	formaggio fuso
2-3 CM	farina o fecola per legare la salsa (20-30 g)

Procedimento

1. Praticate alcune tagli nel gambo del cavolo e collocatelo nella terrina con l'infiorescenza rivolta verso l'alto, aggiungete l'acqua, coprite e mettete in forno.

15-17 min.		900 W
------------	--	-------

Lasciate riposare alcuni minuti e scolate poi il liquido raccolto.

2. Versate il latte e la panna nella terrina, aggiungete il formaggio a pezzetti, coprite e mandate in forno.

ca. 2-3 min.		900 W
--------------	--	-------

3. Stemperate ora la farina nel latte e la panna riscaldati, coprite e mettete di nuovo in forno.

ca. 1 min.		900 W
------------	--	-------

Mescolare energicamente e versate la crema sul cavolo.

Consiglio:

Eventualmente cospargete il cavolo di prezzemolo tritato prima di servire.

Francia

Gratin di patate*Gratin dauphinois*

Tempo di cottura: ca. 28-30 minuti

Utensile: stampo bassa e ovale (lunghezza ca. 26 cm)

Ingredienti

1 CM	burro o margarina
500 g	patate, sbucciate e tagliate a dischi sottili sale, pepe
2	spicchi d'aglio schiacciati
300 g	panna (creme di latte)
150 ml	latte
50 g	formaggio grattugiato (Gouda)

Procedimento

1. Spalmare il burro sullo stampo. Disponi a strati le fette di patate. Condire ogni strato con sale, pepe e aglio.
2. Mescolare la panna con il latte e versarla sulle patate. Spolverizzare con formaggio e far cuocere in forno sulla graticola bassa.

28-30 min.		450 W + 160°C
------------	--	---------------

A cottura ultimata, lasciare riposare per 10 minuti circa.

Verdure, Pasta, Riso e Gnocchi

Svizzera

Risotto alla Ticinese

Tessiner Risotto

Tempo di cottura: ca. 21-26 minuti
 Utensile: terrina con coperchio (capacità ca. 2 l)

Ingredienti

50 g	pancetta non troppo magra
2 CM	burro o margarina (20 g)
1	cipolla (50 g) tritata finemente
200 g	riso arborio
400 ml	brodo di carne
70 g	Sbrinz, grattugiato (eventualmente potete usare anche del formaggio emmental grattugiato)
1	pizzico di zafferano, sale, pepe

Procedimento

1. Tagliate la pancetta a dadini. Spalmate il burro sul fondo della terrina, versatevi la cipolla tritata e la pancetta e fate rosolare in forno.

2-3 min.		900 W
----------	--	-------

2. Aggiungete il riso e il brodo, dare una prima bollitura e poi fate terminare la cottura a temperatura minore.

1. 4-6 min.		900 W
-------------	--	-------

2. 15-17 min.		270 W
---------------	--	-------

A cottura terminata fate riposare il riso per altri 2 minuti.

3. Aggiungete il formaggio e lo zafferano, mescolate energicamente ed aggiustate di sale e pepe.

Consiglio:

Si accompagnano ottimamente dei gallinacci o prataioli stufati ed un'insalata mista.

Svizzera

Cavolo rapa con Salsa d'aneto

Kohlrabi in Dill Sauce (Dosi per 2 persone)

Tempo di cottura: ca. 10-11 minuti
 Utensile: 2 terrine con coperchio (capacità ca. 1 l)

Ingredienti

400 g	cavolo rapa (circa 2) tagliato a fette
4-5	acqua
2 CM	burro o margarina (20 g)
150 ml	creme di latte
	sale, pepe, noce moscata, paprica, alcune gocce di succo di limone
1	mazzetto di aneto tritato finemente

Procedimento

1. Mette il cavolo rapa nella terrina, versare l'acqua e far cuocere a coperto, in forno, mescolando di tanto in tanto.

9-10 min.		900 W
-----------	--	-------

Scolare il liquido di cottura raccolti.

2. Distribuire il burro nella terrina, versarvi la crema di latte e riscaldare scoperto senza però far bollire!

ca. 1 min.		900 W
------------	--	-------

3. Aggiustare la salsa con il sale, le spezie e il succo di limone, aggiungere l'aneto tritato, mescolare e versarla sul cavolo.

Consiglio:

al cavolo rapa può essere sostituita della scorzonera.

Ricette

Torte, pane, dessert e bevande

Gran Betagna

Torata di Ciliegie Affogate

Cherry Cake

Tempo di cottura: ca. 26-27 minuti

Utensile: stampo basso, rotondo e con molla di apertura laterale (ca. 28 cm di diametro)

Ingredienti

1 CM	burro o margarina per ungere lo stampo
200 g	burro
200 g	zucchero
3	uova
200 g	farina
1	cucchiaino da minestre raso di lievito
1	bicchieri viscole (350 g)

Procedimento

1. Ungere lo stampo.
2. Fare ammorbidire il burro in un polsnetto.

1/2-1 min.		630 W
------------	---	-------

3. Aggiungere lo zucchero e mescolare fino a quando non si forma un composto uniforme e perfettamente amalgamato. Aggiungere le uova e girare. Mescolare la farina con il lievito e aggiungere con un cucchiaino al composto.
4. Far sgocciolare le ciliegie in un setaccio.
5. Versare l'impasto nello stampo e con un coltello rendere liscia ed uniforme la superficie. Adagiare le ciliegie. Mettere il dolce sulla griglia bassa con un piattino in mezzo e cuocere con il programma automatico per Torte AC-5.
(Questa ricetta fa circa 1,1 kg.)

AUTO COOK AC-5	
----------------	---

Germania

Michelata di Ciliege

Kirschenmichel

Tempo di cottura: ca. 23-26 minuti

Utensile: Piatto per gratin alto, rotondo (ca. 20 cm diametro)

Ingredienti

4	pianini raffermi (160 g)
375 ml	latte
60 g	burro o margarina
8 CM	zucchero (80 g)
4	rossi d'uovo
1 CM	farina
30 g	mandorle tritate la scorza di un limone grattugiata chiare d'uovo
4	burro o margarina per ungere lo stampo
1 CU	marasche snocciolate
500 g	pangrattato
2 CM	pangrattato
1 CM	burro o margarina

Procedimento

1. Tagliare i panini a pezzetti e inzupparli nel latte.
2. Sbattere il burro, lo zucchero e il rosso d'uovo con una frusta fino ad ottenere un composto cremoso. Aggiungere la farina, le mandorle, la scorza di limone e il pane (inzuppato e rimescolare) e rimescolare.
3. Sbattere l'albume a neve e aggiungerlo delicatamente.
4. Ungere lo stampo. Disporre a strati alterni l'impasto di pane e le sgocciolate nello stampo. Lo strato superiore e composto dall'impasto.
5. Spolverizzare con ricioli di burro. Mettere a cuocere sulla griglia bassa.

23-26 min.		450 W + 200°C
------------	---	---------------

A cottura ultimata, lasciare riposare lo sfornato per 5-10 minuti.



Torte, pane, dessert e bevande

Germania

Torta all'Advocat

Eierlikor-Torte

Tempo di cottura: 23-24 minuti.

Utensile: Teglia (diametro circa 28 cm)

Ingredienti

100 g cioccolato
 5 uova
 100 g burro o margarina
 100 g zucchero vanigliato
 200 g nocchie tritate
 1 bust. lievito
 1 CM rum

Decorazione:

400 g panna
 2 CM zucchero
 1 bust. panna
 4-5 CM advocat
 30 g ricchi di cioccolato

Procedimento

1. Ungere la teglia.
2. Grattugiare finemente il cioccolato. Separare le uova e montare gli albumi a neve ferma.
3. Ammorbidire il burro in una terrina.

1 min.  450 W

4. Unire al burro lo zucchero e lo zucchero vanigliato e mescolare fino a ottenere un composto soffice. Sempre mescolando, aggiungere i torli e quindi il cioccolato, le lievito e il rum. Infine incorporare delicamente gli albumi montati.
5. Versare il composto nella teglia e distribuire uniformemente. Cuocere sulla griglia bassa con un piattino in mezzo del forno con il programma automatico per Torte AC-5.
(Questa ricetta fa circa 0,8 kg.)

AUTO COOK AC-5 

6. Montare la panna unitamente allo zucchero. Unire delicamente l'Advocat alla panna. Distribuire uniformemente il composto sulla torta partendo dal centro e cospargere di fiocchi di cioccolato.
7. Lasciare raffreddare prima di servire.

Francia

Torta di Mele con Calvados

Tarte aux pommes avec calvados 12-16 porzioni

Tempo di cottura: circa 29-30 minuti

Utensile: Teglia (diametro circa 28 cm)

Ingredienti

200 g farina
 1 CU lievito
 100 g zucchero
 1 bust. zucchero vanigliato
 1 pizz. sale
 1 uovo
 3-4 gocce essenza di mandorle amare
 125 g burro
 1 CU burro o margarina per ungere la teglia
 50 g nocchie tritate
 600 g mele (circa 3-4)
 cannella
 2 uova
 1 pizz. sale
 4 CM zucchero
 1 bust. zucchero vanigliato
 4 CM calvados (brandy di mele)
 1 1/2 CM farina
 125 g panna
 zucchero a velo

Procedimento

1. Unire il lievito alla farina. Aggiungere lo zucchero, lo zucchero vanigliato, il sale, l'uovo, l'essenza di mandorle amare e il burro e impastare utilizzando un mixer con l'apposito utensile. Coprire l'impasto e raffreddare in frigorifero per circa 30 minuti.
2. Ungere la teglia, stendere la pasta tra due fogli di alluminio riducendola a uno spessore di 3 cm e collocarla nella teglia.
3. Distribuire le nocchie sulla pasta.
4. Sbucciare le mele, dividerle in quattro, eliminare il torsolo e tagliare a fettine di mela sulle nocchie e spolverare con un po' di cannella.
5. Separare le uova e montare gli albumi a neve ferma, aggiungere un pizzico di sale e un cucchiaio di zucchero. Sbattere i tuorli con il restante zucchero e lo zucchero vanigliato fino a ottenere una crema soffice. Aggiungere il Calvados, la farina e la panna e mescolare. Unire amalgamando gli albumi montati a neve distribuire uniformemente il composto sulle mele a fettine. Cuocere sulla griglia bassa con un piattino in mezzo del forno con il programma automatico per Torte AC-5.
(Questa ricetta fa circa 1,3 kg.)

il pulsante de MENO (▲) 
 e AUTO COOK AC-5

Consiglio:

Lasciare raffreddare la torta nella teglia e spolverare con lo zucchero a velo prima di servire.

Ricette

Torte, pane, dessert e bevande

Austria

Torta di Nocciole*Nubkuchen*

Tempo di cottura: ca. 24-28 minuti

Utensile: Teglia quadrata, 30 cm

Ingredienti

250 g	burro o margarina
175 g	zucchero
1 bust.	zucchero vanigliato
4	uova
200 g	nocciole tritate
1 CM	liquore alle mandorle
250 g	farina
2	cucchiaini rasi di lievito
100 g	classa al cioccolato, nocciole
1 CU	burro o margarina per ungere la teglia, pangrattato

Procedimento

1. Ungere la teglia e cospargere di pangrattato.
2. Far ammorbidire in una terrina.

1 min.  900 W

3. Unire al burro lo zucchero e lo zucchero vanigliato e mescolare fino a ottenere una crema soffice. Aggiungere le uova e amalgamare il tutto. Incorporare le nocciole tritate e il liquore. Mescolare la farina con il lievito e unire al composto. Versare il composto nella teglia e distribuire uniformemente. Mettere il dolce sulla griglia bassa e cuocere

21-24 min.  270 W + 180° C

4. Lasciare raffreddare la torta per circa 5 minuti. Far fondere la glassa in una terrina.

3-4 min.  270 W

5. Glassare la torta e cospargere di nocciole.

Olanda

Torta di Mele

Tempo di cottura: circa 25-26 minuti

Utensile: Teglia (diametro circa 28 cm)

Ingredienti

90 g	burro o margarina
90 g	zucchero
1 bust.	zucchero vanigliato
1 CM	scorza di limone (non trattato)
1 pizz.	sale
2	uova
200 g	farina
1/2 bust.	lievito
4-5 Mele	di grandezza media
	Succo di limone
1 CU	cannella
50 g	uva passa
1	tuorlo d'uovo
1 CM	latte

Procedimento

1. Sbattere il burro per circa mezzo minuto con un mixer ad alta velocità fino a ottenere una crema.
2. Aggiungere lo zucchero, lo zucchero vanigliato, la buccia di limone e il sale e mescolare fino a ottenere un composto di consistenza cremosa. Unire le uova. Mescolare la farina con il lievito e unire al composto.
3. Versare 2/3 del composto nella teglia.
4. Sbucciare le mele, dividerle in quattro, eliminare il torsolo, tagliare a fettine e cospargerle di succo di limone. Unire lo zucchero e la cannella e lasciare riposare per circa 10 minuti. Aggiungere l'uva passa e versare il tutto sul composto di base.
5. Mescolare la parte restante del composto con 50 g di farina e stendere la pasta secondo la misura della teglia. Collocare sopra alle mele e ripiegare i bordi. Punzecchiare in più punti con una forchetta.
6. Sbattere il tuorlo d'uovo con il latte e spennellare la pasta con il composto.
7. Cuocere sulla griglia bassa con un piattino in mezzo del forno con il programma automatico per Torte AC-5. (Questa ricetta fa circa 1,1 kg.)

AUTO COOK AC-5



Torte, pane, dessert e bevande

Svizzera

Torta di Carote

Tempo di cottura: circa 25-26 minuti
Utensile: Teglia rotonda (diametro circa 28 cm)

Ingredienti

5	tuorli d'uovo
250 g	zucchero
250 g	carote grattugiate finemente
	succo di limone
250 g	mandorle tritate
80 g	farina
1 CM	lievito
5	albumi d'uovo

Procedimento

1. Ungere la teglia.
2. Sbattere con un mixer i tuorli d'uovo con lo zucchero fino a ottenere una crema. Unire le carote, il succo di limone e le mandorle. Aggiungere la farina e il lievito al composto e mescolare fino a ottenere un impasto omogeneo.
3. Montare gli albumi a neve ferma e incorporarli al composto delicatamente. Versare il tutto nella teglia e cuocere sulla griglia bassa con un piattino in mezzo del forno con il programma automatico per Torte AC-5. (Questa ricetta fa circa 1,1 kg.)

AUTO COOK AC-5



4. Lasciare raffreddare per 5 minuti nella teglia dopo la cottura.

Francia

Torta di Pere

Tarte aux poires per circa 12-14 porzioni

Tempo di cottura: circa 19-24 minuti
Utensile: Teglia rotonda (diametro circa 28 cm)
Terrina con coperchio (2 l)
Recipiente piccolo con coperchio

Ingredienti:

150 g	farina
75 g	burro o margarina
30 g	zucchero a velo
1 pizz.	Sale
1	uovo
1 CU	burro o margarina per ungere la teglia
250 ml	latte
1 pizz.	sale
2	tuorli d'uovo
20 g	zucchero
	zucchero vanigliato (5 g)
1 CM	farina
540 g	pere sciropate sgocciate
120 g	gelatina di uva spina
1 CM	frutta candita
1 CM	mandorle a scaglie

Procedimento

1. Impastare la farina con il burro' lo zucchero a velo, il sale e l'uovo usando un mixer con l'apposito utensile. Coprire e raffreddare in frigorifero per 30 minuti.
2. Ungere le teglia. Standere la pasta e collocarla nella teglia, ricoprendo il fondo e il bordo. Punzechiare la pasta piu volte con una forchetta. Cuocere sul piatto girevole del forno.

1. 10-12 min. 270 W + 200° C

2. 5-7 min. 200° C

3. Togliere la pasta dalla teglia e far raffreddare su una griglia.
4. Mettere nella terrina il latte con un pizzico di sale e riscaldare.

ca. 2 min. 900 W

5. Sbattere i tuorli con lo zucchero e lo zucchero vanigliato fino a ottenere una consistenza leggera e cremosa. Unire la farina. Lentamente aggiungere il latte caldo. Versare il composto nel piatto, coprire e cuocere. Mescolare di tanto in tanto e al termine della cottura.

1-2 min. 900 W

6. Versare la crema sulla base e disporvi le pere sgocciate. Mettere la gelatina di uva spina nel recipiente, coprire e scaldare.

ca. 1 min. 900 W

7. Versare la gelatina sulla pere e decoare con la frutta candita e le mandorle a scaglie.

Consiglio:

Completare la decorazione poco prima servire per evitare che la base si imbeva troppo.

Ricette

Torte, pane, dessert e bevande

Danimarca

Panini Morbidi

Tempo di cottura: 18-20 minutos
 Utensile: Teglia per pizza
 (diametro circa 30 cm)

Ingredienti

190 g farina (tipo 550)
 190 g farina di segale (tipo 1150)
 40 g lievito
 1/4 l siero di latte
 125 g quark
 1 1/2 CM sale
 circa 50ml siero di latte
 semi de papavero, semi di sesamo,
 semi di cumino

Procedimento

1. Unire gli ingrediente, preparare l'impasto, coprire e far lievitare per circa 30 minuti.
2. Rivestire la teglia con carta da forno.
3. Impastare e formare con l'impasto 2-3 forme allungate, tagliarle in 18 pezzi di uguale dimensione e formare dei panini. Collocare un panino al centre della teglia e gli altri intorno. Spennellare i panini con siero di latte e distribuire alternando i semi di papavero, di sesamo e di cumino.
4. Lasciare lievitare per altri 30 minuti.
5. Cuocere sulla griglia bassa del forno preriscaldato.

18-20 min.  90 W + 230° C



Gran Bretagna

Pane all'Uva

Tempo di cottura circa 25-29 minutos
 Utensile: Teglia rettangolare
 (circa 25x11x8 cm)

Ingredienti

15 g lievito fresco
 1 CM zucchero
 275 ml acqua tiepida
 450 g farina
 1 CU sale
 25 g margarina o burro
 100 g uva passa
 200 ml acqua
 2 CM rum (o qualche goccia di essenza di rum)
 1 CU burro per ungere la geglia

Zum Bestruovochen

1 tuorlo d'uovo
 1 CM acqua

Procedimento

1. Sciogliere il lievito e lo zucchero nell'acqua tiepida.
2. Mescolare la farina e il sale in una grossa terrina, formare un buco al centro e versarvi l'acqua con il lievito. Aggiungere un po' di farina. Unire il burro a pezzetti e impastare il tutto fino a ottenere un impasto omogeneo.
3. Coprire la terrina con un asciugamano e far lievitare al caldo per 30 minuti.
4. Nel frattempo lavare l'uva passa e lasciarla ammorbidire in acqua per 5-10 min., quindi asciugarla accuratamente. Mescolarla poi con il rum e lasciare insaporire. Impastare nuovamente la pasta e unirvi l'uva passa.
5. Collocare la pasta nell teglia imburrata, coprire e lasciare ancora lievitare al caldo per 15 minuti.
6. Mescolare il tuorlo d'uovo con un cucchiaino d'acqua. Fare un taglio longitudinale sul pane e spennellare con il tuorlo d'uovo.
7. Porre la teglia sul piatto girevole del forno.

1. 21-23 min.  90 W + 200° C

2. 4-6 min.  200° C



Torte, pane, dessert e bevande

Germania

Pane ai Tre Cereali

Tempo di cottura: 25-28 minutos
 Utensile: Teglia per pizza
 (diametro circa 30 cm)

Ingredienti

100 g farina di segale
 550 g farina (tipo 550)
 100 g semi di lino
 100 g semi di sesamo
 60 g lievito fresco
 1/2 L acqua
 1 CM sale

Procedimento

1. Unire gli ingredienti, preparare l'impasto e far lievitare per circa 30 minuti.
2. Ungere leggermente la teglia e spolverare di farina.
3. Impastare nuovamente la pasta e darle una forma allungata. Collocare il pane sulla teglia, coprire e lasciare riposare per altri 30-40 minuti. Preriscaldare il forno a 230° C.
4. Spennellare il pane con un po' d'acqua e punzecchiare più volte con una forchette.
5. Cuocere sulla griglia bassa del forno preriscaldato. (La ricetta è per una torta di circa 1.3 kg)

25-28 min.  90 W + 230° C

Prima di affettare il pane, vada completamente per raffreddarsi.



Danimarca

Gelatina di Frutti di Bosco con Crema di Vaniglia

Rødgrød med vanilje sovs

Tempo di cottura: circa 8-12 minutos
 Utensile: Terrina con coperchio (2 litri)

Ingredienti

150 g ribes rosso
 150 g fragole
 150 g lamponi
 250 ml vino bianco
 100 g zucchero
 50 ml succo di limone
 8 fogli di gelatina
 300 ml latte
 1/2 stecca di vaniglia
 30 g zucchero
 15 g amido da cucina

Procedimento

1. Lavare i frutti, togliere i gambi e asciugarli, mettendone da parte alcuni che serviranno per le decorazioni. Ridurre in purea i restanti frutti con il vino bianco, mettere il tutto nella terrina e scaldare a recipiente coperto.

5-7 min.  900 W

Aggiungerre lo zucchero e il succo di limone.

2. Fare ammorbidire i fogli di gelatina in acqua fredda per circa 10 minuti, quindi toglierli e strizzarli. Mescolare la gelatina alla purea di frutti ancora calda dinao a che si sarà sciolta completamente. Mettere in frigorifero a rassodare.
3. Per la crema di vaniglia: versare il latte in una terrina, incidere con un coltello la stecca di vaniglia e raschiarne la polpa. Unire mescolando la vaniglia, lo zucchero e l'amido al latte, coprire e cuocere. Rimescolare una volta durante la cottura.

3-5 min.  900 W

4. Rovesciare la gelatina su un piatto e guarnire con i frutti interi messi da parte. Servire insieme alla crema di vaniglia.

Consiglio:

Con la gelatina di frutti di bosco si accompagnano ottimamente anche la panna o lo yoghurt.



Ricette

Torte, pane, dessert e bevande

Germania

Postre de Semolina con Salsa de Frambuesa

Tempo di cottura: ca 15-20 minutos

Utensile: Terrina con coperchio (2 litri)

Ingredienti

500 ml	latte
40 g	zucchero
15 g	mandorle tritate
50 g	semolino
1	tuorlo d'uovo
1 CM	acqua
1	albume d'uovo
250 g	lamponi
50 ml	acqua
40 g	zucchero

Procedimento

1. Mettere nella terrina il latte, lo zucchero e le mandorle, coprire e cuocere.

3-5 min.  900 W

2. Aggiungere il semolino, mescolare, coprire e cuocere, mescolando di tanto in tanto.

10-12 min.  270 W

3. Mescolare il tuorlo d'uovo con l'acqua in una tazza e unire al semolino ancora caldo. Montare a neve l'albume e incorporarlo al composto. Versare il budino di semolino in coppette da dessert.
4. Per preparare la crema, lavare e asciugare delicatamente i lamponi. Metterli in un piatto con acqua e zucchero, coprire e scaldare.

2-3 min.  900 W

5. Ridurre in purea i lamponi e servire la crema fredda o calda con il budino di semolino.

Svezia

Riso al Pistacchio con Fragole*Pistaschris med zordgubbe*

Tempo di cottura: circa 23-30 minutos

Utensile: Terrina con coperchio (2 litri)

Ingredienti

125 g	riso a grana corta
150 ml	latte
175 ml	acqua
1	stecca di vaniglia
1 snufje	sale
50 g	zucchero
250 g	fresas
40 g	zucchero
40 ml	Cointreau (liquore all'arancia, 40 Vol. -%)
200 ml	panna
1	clara de uovo
50 g	pistacchio

Procedimento

1. Mettere il riso nel contenitore e aggiungere il latte e l'acqua. Unire al riso la stecca di vaniglia, dopo averla aperta, il sale e lo zucchero, coprire e cuocere, mescolando una volta durante la cottura.

1. 3-5 min.  900 W

2. 20-25 min.  270 W

Lasciare riposare per 5 minuti dopo la cottura.

2. Tagliare a metà le fragole e mescolarle con lo zucchero e il Cointreau.
3. Togliere la stecca di vaniglia e far raffreddare il riso sotto un getto di acqua fredda, rimescolando. Montare separatamente la panna e l'albume d'uovo. Unire al riso il pistacchio, quindi la panna e infine l'albume a neve.
4. Disporre il riso in un piatto largo e formare al centro un buco per le fragole.



Torte, pane, dessert e bevande

Francia

Pere al Cioccolato

Poires au chocolat

Tempo di cottura: circa 8-14 minutos
 Utensile: Terrina con coperchio (2 litri)
 Terrina con coperchio (1 litro)

Ingredienti

4 pere (500 g)
 60 g zucchero
 1 bust. zucchero vanigliato (10 g)
 1 CM liquore alla pera, 30 Vol.-%
 150 ml acqua
 130 g cioccolato fondente
 100 g panna liquida

Procedimento

1. Sbucciare le pere, lasciandole intere.
2. Versare l'acqua con lo zucchero, lo zucchero vanigliato e il liquore nella terrina, mescolare, coprire e scaldare.

1-2 min.  900 W

3. Immergere le pere e continuare la cottura sempre con il coperchio.

6-10 min.  900 W

Togliere le pere dal liquido di cottura e far raffreddare.

4. Versare 50 ml del liquido di cottura nella terrina più piccola. Aggiungere il cioccolato spezzettato e la panna, coprire e scaldare.

1-2 min.  900 W

5. Mescolare accuratamente, versare sulle pere e servire.

Consiglio:

Servire insieme alla pera una pallina di gelato alla vaniglia.

Austria

Cioccolata con Panna

Schokolade mit Schlagobers (1 porzione)

Tempo di cottura circa 1 minutos
 Utensile: Una tazza grande (200 ml)

Ingredienti

150 ml latte
 30 g cioccolato fondente grattugiato
 30 ml panna
 cioccolato in scaglie

Procedimento

1. Versare il latte nella tazza. Aggiungere il cioccolato fondente, mescolare e riscaldare, mescolando di tanto in tanto.

1 min.  900 W

2. Montare la panna, adagirla sulla cioccolata e cospargere con il cioccolato a scaglie prima di servire.

Olanda

Grog "Mangiafuoco"

Vuurdrank (per 10 persone)

Tempo di cottura circa 8-10 minutos
 Utensile: Contenitore con coperchio (2 litri)

Ingredienti

500 ml vino bianco
 500 ml vino rosso secco
 500 ml rum, 54 % gradi
 1 arancia
 3 stecche di cannella
 75 g zucchero
 10 CU zucchero candito

Procedimento

1. Versare il vino bianco, rosso e il rum nel recipiente. Sbucciare l'arancia senza rimuovere la parte bianca e unire la scorza d'arancia, la cannella e lo zucchero alla miscela. Coprire e cuocere.

8-10 min.  900 W

2. Togliere quindi la scorza d'arancia e la cannella, mettere un cucchiaino di zucchero candito in ciascun bicchiere, versare la bevanda e servire.



MEDIDAS IMPORTANTES DE SEGURIDAD

INSTRUCCIONES DE SEGURIDAD IMPORTANTES: LÉALAS ATENTAMENTE Y CONSÉRVELAS PARA CONSULTAS FUTURAS.

Para evitar incendios

Los hornos de microondas no deben dejarse funcionando sin que haya alguien controlando su cocción. Los niveles de potencia que sean demasiado altos o los tiempos de cocción demasiado largos pueden calentar excesivamente los alimentos y originar incendios.

Este horno está diseñado para colocarlo sobre una encimera o integrado en un hueco de mueble de cocina.

No coloque el horno en una carcasa.

Cuando tenga que integrar el horno en un hueco de cocina, en los casos en que se vaya a instalar el horno empotrado en un mueble de cocina, debe utilizarse el armazón de instalación EBR-5000 autorizado por SHARP y que está disponible en los distribuidores de SHARP y que está disponible en los distribuidores de SHARP. Consulte las instrucciones de instalación del armazón o pida a su distribuidor que le enseñe el procedimiento correcto. Sólo utilizando este armazón se garantiza la seguridad y calidad del producto.

La toma de corriente eléctrica debe estar fácilmente accesible de forma que la unidad pueda desenchufarse sin dificultades en caso de emergencia.

El suministro de C.A. debe ser de 230 V, 50 Hz, con un fusible en la línea de distribución de 16 A como mínimo, o un interruptor en el circuito de distribución de 16 A como mínimo.

Deberá prepararse un circuito eléctrico independiente sólo para este aparato.

No coloque el horno en superficies donde se genere calor. Por ejemplo, no lo sitúe cerca de un horno normal.

No instale el horno en lugares que tengan alta humedad o donde pueda acumularse humedad.

No guarde ni use el horno en exteriores.

Si observa humo, apague o desenchufe el cable del horno y mantenga la puerta cerrada para extinguir las llamas que pudieran haberse producido.

Antes de introducir cualquier utensilio en el horno, asegúrese de que es compatible con el mismo. Consulte la página E-27-28. Utilice sólo recipientes, envases y utensilios adecuados para cocinar con microondas.

Cuando caliente comida en recipientes de plástico o de papel, vigile el horno porque existe la posibilidad de que se enciendan.

Limpie la tapa de la guía de ondas, la cavidad del horno y el plato giratorio después de utilizarlos. Quiteles siempre la grasa dado que ésta podría sobrecalentarse la próxima vez que use el horno y empezar a echar humo o prenderse fuego.

No coloque materiales inflamables cerca del horno o de los orificios de ventilación.

No bloquee la entrada de los orificios de ventilación. Quite todos los precintos metálicos, envolturas de

alambre, etc. que tenga la comida dado que podrían formarse arcos o chispas eléctricas en las superficies metálicas y ocasionar incendios. No utilice el horno de microondas para freír con aceite o para calentar aceite con el que va a freír después. No se puede controlar la temperatura y podría prenderse fuego.

Para hacer palomitas de maíz (popcorn) utilice sólo un horno de microondas especial para ello.

No guarde comida ni ningún otro alimento dentro del horno. Compruebe las posiciones programadas después de poner el horno en funcionamiento para asegurarse de que su operación va a ser la correcta.

Para evitar el calentamiento excesivo y un incendio, tenga mucho cuidado cuando cocine o caliente alimentos con un contenido alto de azúcar o grasa como, por ejemplo, salchichas envueltas en hojaldre, pasteles o pudín de Navidad.

Utilice este manual de instrucciones y el recetario adjunto conjuntamente.

Para evitar estropear el horno

ADVERTENCIA:

No haga funcionar el horno si está estropeado o funciona mal. Compruebe los puntos siguientes antes de utilizarlo.

- La puerta; asegúrese de que la puerta cierra bien y compruebe que no está ni deformada ni combada.
- Las bisagras y pestillos de seguridad de la puerta; compruebe que no están ni rotos ni flojos.
- Los sellos de la puerta y las superficies de sellado; asegúrese de que no han sufrido daños y están en perfectas condiciones.
- Dentro del horno o en la puerta; asegúrese de que no hay abolladuras.
- El cable y el enchufe de alimentación de la corriente; asegúrese de que no están estropeados.

Si la puerta o los sellos de la puerta están dañados, no deberá ponerse en funcionamiento el horno hasta que un técnico competente lo haya reparado.

En ningún caso ajuste, repare ni modifique el horno personalmente. Hacerlo es peligroso para cualquier persona que carezca de los conocimientos necesarios para llevar a cabo tareas de servicio o reparación que requieran la extracción de una cubierta que impida la exposición a la energía de microondas.

No ponga el horno a funcionar con la puerta abierta ni altere de ninguna forma los pestillos (cierres) de la puerta de seguridad.

No haga funcionar el horno si hay algún objeto atrapado entre los sellos de la puerta y las superficies de sellado.

No permita que se acumule grasa o suciedad en los sellos de las puertas ni en partes adyacentes. Limpie el horno en los intervalos regulares y quite cualquier depósito del alimento. Siga las instrucciones de "Limpieza y Mantenimiento", en la página E-24. Si el horno no se mantiene limpio podría deteriorarse su superficie, lo que podría perjudicar a la vida útil del aparato así como provocar una situación peligrosa.

MEDIDAS IMPORTANTES DE SEGURIDAD



Las personas que llevan un MARCAPASOS deben comprobar con su médico o el fabricante del marcapasos las precauciones que deben tomar con respecto a los hornos de microondas.

Para evitar sacudidas eléctricas

Bajo ningún concepto se deberá desmontar la caja exterior. No derrame nada ni introduzca ningún objeto en los orificios de los cierres de la puerta o en los orificios de ventilación. En caso de que cayera algo, apague el horno, desenchúfelo inmediatamente y llame al técnico de servicio SHARP autorizado.

No sumerja en agua ni en ningún otro líquido el cable de alimentación ni el enchufe.

No deje que el cable de alimentación cuelgue del borde de la mesa o de la superficie en la que esté situado el horno.

Mantenga el cable de alimentación alejado de las superficies calientes, incluyendo la parte posterior del horno.

No intente cambiar la lámpara del horno usted mismo ni permita que lo haga nadie excepto un electricista autorizado por SHARP.

Si la lámpara se estropea, consúltelo con su distribuidor o con un técnico de servicio SHARP autorizado.

Si se estropea el cable de alimentación de este aparato, deberá cambiarlo por un cable especial. El cambio debe efectuarlo un técnico de servicio SHARP autorizado.

Para evitar el riesgo de explosión y ebullición repentina:

ADVERTENCIA: Para evitar el riesgo de explosión y ebullición repentina. No caliente líquidos ni otros alimentos en recipientes cerrados ya que podrían explotar.

El calentamiento de bebidas con microondas puede retardar la ebullición eruptiva, por lo que deberá tener cuidado cuando manipule el recipiente.

No use nunca recipientes o envases sellados. Quite los cierres y tapas antes de utilizarlos. Los recipientes sellados pueden explotar al acumularse la presión incluso después de haber apagado el horno.

Tenga cuidado cuando caliente líquidos en el horno de microondas. Utilice un recipiente de boca ancha para que puedan escapar las burbujas.

No caliente nunca líquidos en recipientes de boca estrecha tales como biberones, dado que su contenido podría salirse del recipiente al calentarse y provocar quemaduras.

Para evitar la salida repentina de líquido hirviendo y las posibles quemaduras:

1. No emplee un tiempo excesivo (consulte la página E-35).
2. Agite el líquido antes de calentarlo/recalentarlo.
3. Es aconsejable introducir una varilla de vidrio o utensilio similar (no metal) en el líquido mientras calienta.
4. Deje el líquido en reposo durante un mínimo de 20 segundos al final del tiempo de cocción para evitar que hierva y salpique después.

No cocine huevos con la cáscara ni caliente huevos cocidos duros enteros en hornos microondas ya que podrían explotar incluso después de haber terminado de calentarlos el microondas. Para cocinar o volver a calentar

huevos que no estén mezclados o revueltos, pinche las yemas y las claras para que no exploten. Corte también los huevos duros con cáscara antes de calentarlos en el horno de microondas.

Agujeree la piel o cáscara de alimentos como las patatas, salchichas y fruta antes de cocinarlos porque si no podrían explotar.

Para evitar quemaduras

ADVERTENCIA: El contenido de biberones y de recipientes de comidas para bebés debe ser agitado o movido y deberá comprobar la temperatura antes de su consumo a fin de evitar quemaduras.

No toque o mueva nunca el grill inferior mientras está caliente. Utilice agarradores o manoplas especiales para horno al sacar la comida para evitar quemarse.

Abra siempre los recipientes, paquetes de palomitas de maíz, bolsas para cocinar en horno, etc., lejos de la cara y manos para evitar quemarse con el vapor o líquido hirviendo.

Para evitar quemaduras, compruebe siempre la temperatura de los alimentos y remuévalos antes de servirlos, prestando especial atención a la temperatura de comidas y bebidas para bebés, niños o ancianos.

Las piezas pueden calentarse durante el uso. Mantenga a los niños alejados.

La temperatura del recipiente no es una buena indicación de la temperatura de la comida o bebida; compruebe siempre la temperatura de la comida.

Conviene siempre apartarse de la puerta del horno al abrirlo para evitar quemarse al salir el vapor y el calor.

Los alimentos rellenos cocidos al horno deben cortarse en rodajas después de calentarlos para que salga el vapor y evitar quemaduras.

Para evitar que los niños lo utilicen de forma inadecuada

ADVERTENCIA:

Sólo se debe permitir a los niños utilizar el horno sin supervisión alguna cuando se les haya dado instrucciones adecuadas para que puedan usarlo de modo seguro y comprendan los peligros de un uso incorrecto.

Este aparato no está diseñado para su uso por parte de personas discapacitadas física o mentalmente, niños, con poca experiencia o sin conocimiento, a menos que hayan recibido instrucciones precisas por parte de alguien responsable de su seguridad.

Los niños deben estar bajo la supervisión de un adulto para evitar que jueguen con este aparato.

Cuando active los modos GRILL, CONVECCIÓN, COMBINADO, operaciones de FUNCIONAMIENTO INMEDIATO y AUTOMÁTICO (excepto DESCONGELACIÓN AUTOMÁTICA) los niños podrán utilizar el horno únicamente bajo la supervisión de un adulto, debido a la alta temperatura que puede generar.



MEDIDAS IMPORTANTES DE SEGURIDAD

No apoyarse ni agarrarse de la puerta del horno. No juegue con el horno ni lo utilice como un juguete.

A los niños se les debe enseñar todas las medidas de seguridad importantes tales como la utilización de guantes o manoplas para no quemarse, retirar con cuidado las envolturas de las comidas y tener un cuidado especial con los alimentos (por ej., los envueltos en materiales autocalentables) diseñados para tostar la comida porque puede que estén demasiado calientes.

Otras advertencias

No intente nunca hacer ninguna modificación en el horno.

No mueva el horno mientras está funcionando.

Este horno es para preparar solamente comidas en el hogar y debe utilizarse sólo para cocinar alimentos. No es adecuado para utilizarlo con fines comerciales o de laboratorio.

Para prevenir averías en el horno y para no estropearlo, tenga en cuenta lo siguiente:

No haga funcionar el horno cuando esté vacío, excepto donde recomendado, ve la pag. E-8. Si no lo hace así se estropeará el horno.

Si utiliza algún plato para dorar o materiales autocalentables, coloque siempre debajo un aislador termorresistente como, por ejemplo, un plato de porcelana para evitar que se estropee el plato giratorio debido al esfuerzo calorífico. No debe sobrepasar el tiempo de precalentamiento especificado en las instrucciones del plato.

No utilice utensilios de metal que reflejan las microondas y pueden ocasionar arcos o chispas eléctricas. No ponga nunca latas en el horno.

Utilice sólo el plato giratorio diseñados para este horno.

No utilice envases o recipientes de plástico para la cocción a microondas si el horno está todavía caliente después de haberlo usado en los modos a la **GRILL, CONVECCIÓN, COMBINADO, FUNCIONAMIENTO INMEDIATO y OPERACIÓN AUTOMÁTICA**, dado que podrían derretirse o fundirse. No debe emplear recipientes de plástico durante los modos mencionados a menos que el fabricante de dichos recipientes afirme que son adecuados para su uso en la cocción por microondas. No coloque nada en la partes exteriores del horno mientras está funcionando.

NOTAS:

Si no está seguro de cómo conectar el horno, sírvase consultar a un electricista cualificado.

Ni el fabricante ni el proveedor aceptan responsabilidad alguna por cualquier avería del horno o heridas personales sufridas por dejar de observar el procedimiento correcto de conexión eléctrica.

Puede que se forme vapor o gotas de agua algunas veces en las paredes del horno o cerca de los sellos de las puertas y de las superficies de sellado. Esto es bastante normal y no indica que haya ninguna fuga de microondas ni ninguna avería.



INSTALACIÓN

1. Retire todo el material de embalaje del interior del horno. Retire la lámina de polietileno que queda suelta entre la puerta y la cavidad interior. Quite también todo el film protector y la etiqueta de características en la parte exterior de la puerta.

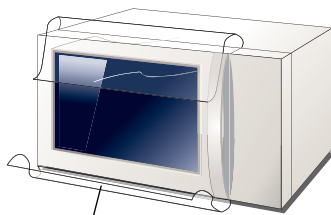

✓ Quite este film.

2. Examine el horno atentamente para comprobar que no está dañado.
3. Coloque el horno sobre una superficie lisa y plana que pueda soportar el peso del horno más el del alimento más pesado que pueda cocinar. Este horno está diseñado para colocarlo sobre una encimera o integrado en un hueco de mueble de cocina.

No coloque el horno en una carcasa. Si lo introduce en un hueco de un mueble de cocina, consulte la sección "Para evitar incendios" en la página E-1.

4. La puerta del horno puede calentarse durante la cocción. Coloque el aparato a unos 85 cm del suelo como mínimo y no deje que los niños se acerquen demasiado para evitar que se quemen con la puerta.

5. No permita que el cable de corriente entre en contacto con superficies calientes o afiladas, como por ejemplo el aire caliente de la parte superior trasera del microondas

6. Deje un espacio cómo mínimo de 19 cm por encima del microondas.

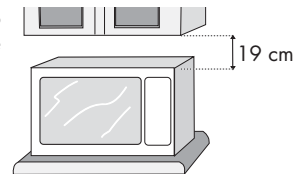

7. Conecte firmemente el enchufe del horno en una toma de corriente eléctrica normal con toma de tierra.

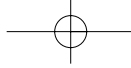

ANTES DE LA PUESTA EN FUNCIONAMIENTO



Su horno viene preajustado de fábrica con el Modo Ahorro de Energía, por lo que cuando lo enchufe por primera vez no aparecerá nada en la pantalla digital.

Para hacer funcionar el horno en Modo Ahorro de Energía:

1. Enchufe el horno. En ese momento no aparecerá nada en la pantalla.
2. Abra la puerta. En la pantalla aparecerá "SELECT LANGUAGE" en 6 idiomas.
3. Cierre la puerta.
4. Seleccione un idioma (consultar más abajo).
5. Caliente el horno sin introducir ningún alimento (consultar página E-8).

HINWEIS:

Puede cambiar a Modo Reloj si lo prefiere. Consulte la página E-6 del manual de funcionamiento. Si decide ajustarlo en Modo Reloj, el Modo Ahorro de Energía no funcionará.

INDICACIONES PARA COCINAR:

Su horno cuenta con un "Sistema de Visualización de Información" que le permite acceder a las instrucciones paso a paso para cada una de las funciones/teclas del horno. Las instrucciones aparecerán en la pantalla digital cada vez que presione un tecla, con el fin de informarle sobre el siguiente paso.

En Modo Ahorro de Energía, si no manipula el horno durante 3 minutos o más (es decir, cerrando la puerta, presionando el tecla **STOP** o al terminar de cocinar), no podrá hacerlo funcionar hasta que abra y cierre la puerta.

SELECCION DE UN IDIOMA



Pulse la tecla de IDIOMA	IDIOMA
1 vez	ENGLISH
2 veces	DEUTSCH
3 veces	NEDERLANDS
4 veces	FRANCAIS
5 veces	ITALIAN
6 veces	ESPANOL

Inicialmente su horno tiene el inglés como idioma seleccionado. Para cambiar al idioma que prefiera, desplácese por las opciones disponibles presionando el tecla **IDIOMA** como se indica en la tabla que aparece enfrente. A continuación presione el tecla **INICIO** /+ 1 min.

Ejemplo:

Si deseara seleccionar **Italiano**.

1. Elija el idioma que desee.



x5



2. Confirme el cambio.



x1



Compruebe el display.



ESPAÑOL

NOTA: El idioma seleccionado quedará memorizado, incluso aunque se produzca una interrupción del suministro de corriente eléctrica.

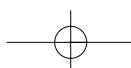



MODO DE AHORRO DE ENERGÍA

Su horno cuenta con dos modos de funcionamiento: Modo Ahorro de Energía y Modo Reloj. La diferencia entre ellos es que cuando no está utilizando el horno, en el Modo Ahorro de Energía no aparecerá nada en la pantalla digital y en el Modo Reloj aparecerá la hora.

En el Modo Ahorro de Energía, si no manipula el horno durante 3 minutos o más (es decir, cerrando la puerta, presionando el tecla **STOP** o al terminar de cocinar), no podrá hacer funcionar el horno. Para que vuelva a funcionar, abra la puerta.

Si establece el Modo Reloj, el Modo Ahorro de Energía quedará cancelado.

Para establecer el Modo Ahorro de Energía manualmente, siga las siguientes instrucciones.

Ejemplo:

Para iniciar el modo de ahorro de energía (la hora actual es 23:35):

1. Asegúrese de que se muestra la hora correcta en el visualizador. Pulse la tecla de **INFO/RELOJ**.
2. Pulse la tecla de **1 MIN** asegúrese de que se muestra la "0" en el visualizador.
3. Pulse la tecla de **INICIO**  / **+1 min**. La alimentación se desactivará y no aparecerá ninguna indicación en el visualizador.



x2



x1



x1



UTILIZACIÓN DE LA TECLA DE PARADA

Use la tecla de **PARADA (STOP)** para:

1. Borrar un error durante la programación.
2. Parar el horno temporalmente durante la cocción.
3. Cancelar un programa durante la cocción; pulse la tecla de **PARADA (STOP)** dos veces.

STOP

PUESTA EN HORA DEL RELOJ



Hay dos modalidades: reloj de 12 horas y reloj de 24 horas.

- 1.** Para poner en hora el reloj de 12 horas, pulse la tecla de **INFO/RELOJ** dos vez.



- 2.** Para poner en hora el reloj de 24 horas, pulse la tecla de **INFO/RELOJ** tres veces.



Ejemplo:

Para poner el reloj de 24 horas a las 23:35.

- 1.** Elija el reloj de 24 horas pulsando la tecla de **INFO/RELOJ** tres veces.



- 2.** Ponga la hora. Pulsando la teclas **TIEMPO** hasta que aparezca la hora correcta.

- 3.** Cambie de horas a minutos pulsando la tecla de **INFO/RELOJ** una vez.

- 4.** Ponga la minutos. Pulse las teclas de **TIEMPO** hasta que se visualicen los minutos correctos.



- 5.** Pulse la tecla de **INFO/ RELOJ** una vez para iniciar la reloj.

Compruebe el display.



NOTAS:

1. Pulse la tecla de **PARADA** si comete un error durante la programación.
2. Si el horno está en modo de cocción o de tiempo programado y desea saber la hora, toque la tecla de **INFO/RELOJ**. Mientras continúe tocando la tecla seguirá viéndose la hora en el display.
3. Si se interrumpe la alimentación del horno, al volver a enchufarlo, abra y cierre la puerta de modo que el visualizador muestre "MODO DE AHORRO ENERGIA PARA SALIR DEL MODO DE AHORRO DE ENERGIA PONGA RELOJ".

Si la interrupción se produce cuando el horno está en funcionamiento, se perderán el programa y la hora del día. Será necesario volver a ajustar la hora correcta del día.

4. Si desea volver a poner el reloj en hora, siga el ejemplo anterior otra vez.
5. Si no pone el reloj en hora, pulse la tecla de **PARADA** una vez. ".0" aparecerá en el display. Cuando el horno deje de funcionar, ".0" aparecerá en el display en lugar de la hora.
6. Si ajusta el reloj, no funcionará la modalidad de ahorro energía.

NIVELES DE POTENCIA DEL MICROONDAS



El microondas tiene 5 niveles de potencia. Siga el consejo facilitado en el libro de recetas para elegir el nivel de potencia.

900 VATIOS = 100 % de potencia
630 VATIOS = 70 % de potencia
450 VATIOS = 50 % de potencia

270 VATIOS = 30 % de potencia
90 VATIOS = 10 % de potencia

Para seleccionar el nivel de potencia de microondas:

1. Pulse la teclas **TIEMPO** para seleccionar el tiempo de cocción.
2. Para seleccionar la potencia toque la tecla del **NIVEL DE POTENCIA** hasta que aparezca el nivel deseado. Al tocar la tecla del **NIVEL DE POTENCIA** una vez, 900 W (100 %) aparecerá en el display. Si se salta el nivel que desea, continúe tocando la tecla hasta que llegue de nuevo al nivel.

HINWEIS: Si no se selecciona un nivel se fija automáticamente el nivel del 900 W (100 %).



COCCIÓN CON MICROONDAS

El horno se puede programar hasta un máximo de 99 minutos y 90 segundos (99.90).

Ejemplo:

Si desea calentar una sopa durante 2 minutos y 30 segundos a una potencia del 630 W.

1. Introduzca el tiempo de cocción pulsando la teclas **TEMPO**.
2. Dos veces pulse la tecla de **NIVEL DE POTENCIA DEL MICROONDAS** usted para la potencia de la microonda en 630 W.
3. Pulse la tecla de **INICIO** \diamond / **+1 min** una vez para iniciar la cocción.



NOTAS:

1. Cuando se abre la puerta estando el horno en funcionamiento, el tiempo de cocción en el display digital se detiene automáticamente y empieza a disminuir de nuevo al cerrar la puerta y pulsar la tecla de **INICIO** \diamond / **+1 min**.
2. Si desea saber la potencia estando el horno en funcionamiento, pulse la tecla de **NIVEL DE**

POTENCIA DEL MICROONDAS. El nivel de potencia aparecerá en el display durante el tiempo que continúe pulsando esta tecla.

NOTA PARA RECALENTAR COMIDAS

PREPARADAS:

Coloque la comida preparada en un plato plano resistente al calor en la bandeja inferior.



COCCIÓN CON GRILL

El horno tiene 2 resistencias (grills). Introduzca el tiempo primero y después seleccione la tecla del **MODO CON GRILL** como se indica a continuación.

Ajuste	Pulse MODO CON GRILL	Elemento de calentamiento del grill utilizado
GRILL 1 	x1	Grill superior
GRILL 2 	x2	Grill inferior
GRILL 3 	x3	Grill superior e inferior simultáneamente

COCCIÓN CON GRILL



Ejemplo:

Supongamos que desea cocinar durante 5 minutos utilizando solamente la parrilla superior:

1. Introduzca el tiempo de cocción deseado con las teclas de **TIEMPO**.
2. Pulse la tecla de **MODO CON GRILL**.
3. Pulse la tecla de **INICIO** \diamond / **+1 min** una vez para iniciar la cocción.

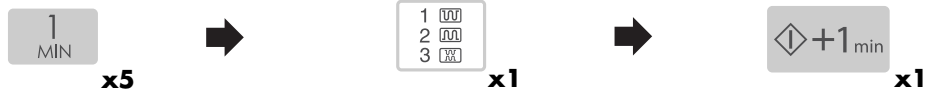

Compruebe el display.

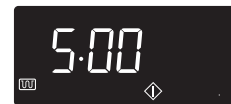

1. Se recomienda usar las rejillas alta o baja cuando se cocine con los grill.
2. Cuando utilice el grill por primera vez puede que note humo u olor a quemado, esto es normal y no indica que el horno esté averiado.
3. Después de cocinar puede que en la pantalla aparezca el mensaje "AHORA ENFRIANDO".

ADVERTENCIA: La puerta, la caja exterior, los accesorios de la cavidad del horno, los recipientes y especialmente el grill se calentarán mucho durante el funcionamiento. Utilice siempre guantes de cocina gruesos para evitar quemaduras.

CALENTAMIENTO SIN ALIMENTOS



Es posible que note humo o un olor a quemado cuando utilice el grill(s), el modo de grill combinado o la tecla de convección por primera vez. Esto es normal y no indica que el horno tenga una avería. Para evitar este problema, haga funcionar el grill inferior y el superior sin alimentos durante 20 minutos antes de usar el horno por primera vez.

IMPORTANTE: Durante el funcionamiento con grill abra una ventana o encienda el extractor de humos para que salga el humo o los olores.

1. Introduzca el tiempo de calentamiento . (20 Min).
2. Pulse la tecla del **MODO CON GRILL** tres veces.
3. Presione la tecla **INICIO** \diamond / **+1 min** una vez para iniciar el calentamiento.
4. El tiempo disminuirá en el display. Cuando el horno haya terminado de calentarse, abra la puerta para que se enfríe su interior.



ADVERTENCIA: La puerta, la caja exterior y el interior del horno estarán calientes. Tenga cuidado de no quemarse cuando vaya a enfriar el horno.



COCCIÓN POR CONVECCIÓN

Este horno microondas tiene 10 temperaturas predeterminadas para las que se emplea la combinación de los grills superior e inferior.

Pulse la tecla de CONVECCIÓN	1	2	3	4	5	6	7	8	9	10
Temp. horno (° C)	250	230	220	200	180	160	130	100	70	40

Ejemplo 1: Para cocinar con precalentamiento

Si desea precalentar el horno a 180° C y cocinar durante 20 minutos a 180° C.

- 1.** Introduzca la temperatura de precalentamiento deseada pulsando la tecla de **CONVECCIÓN** cinco veces. Aparece 180° C en el display.

- 2.** Pulse la tecla de **INICIO** **/+1 min** una vez para iniciar la precalentamiento.

Cuando se alcance la temperatura de precalentamiento sonará la señal y el display mostrará 180° C; abra la puerta y ponga el alimento dentro del horno. Cierre la puerta.



x5



x1



- 3.** Introduzca el tiempo de cocción deseado con las teclas de **TIEMPO**.

- 4.** Pulse la tecla de **INICIO** **/+1 min** una vez para iniciar la cocción.

Compruebe el display.



x2



x1



NOTAS:

- Después del precalentamiento, si desea cocinar a una temperatura diferente pulse la tecla de **CONVECCIÓN** hasta que aparezca la temperatura deseada en el display. En el ejemplo de arriba, para cambiar la temperatura tendría que pulsar la tecla de **CONVECCIÓN** después de introducir el tiempo de cocción.
- Cuando el horno alcance la temperatura de precalentamiento programada, mantendrá automáticamente dicha temperatura durante 30 minutos. Después de 30 minutos el display mostrará la hora actual, si el horno se ha puesto en hora. El programa de **CONVECCIÓN** seleccionado se cancelará.
- Después de su funcionamiento el horno se enfriará automáticamente, apareciendo en el display "AHORA ENFRIANDO".

COCCIÓN POR CONVECCIÓN



Ejemplo 2: cocción sin precalentamiento

Si desea cocinar a 250° C durante 20 minutos.

1. Introduzca el tiempo de cocción deseado con las teclas de **TIEMPO**.
2. Una vez pulse la tecla de **CONVECCIÓN** usted para la temperatura en 250° C.
3. Pulse la tecla de **INICIO**  / **+1 min** una vez para iniciar la cocción.

10
MIN

x2



x1



 +1 min

x1

Compruebe el display.



NOTAS:

1. Después de su funcionamiento el horno se enfriará automáticamente, apareciendo en el display "AHORA ENFRIANDO".
2. Para cambiar la temperatura de convección pulse la tecla de **CONVECCIÓN** hasta que aparezca la temperatura deseada en el display.
3. Las medidas de la temperatura tomadas mientras que el horno está en modo de la convección diferenciarán del nivel visualizado. Esto es debido a los elementos de la parrilla que dan vuelta por intervalos para regular la temperatura del horno. Esto no afectará los resultados el cocinar mientras la operación manual y el libro del cocinero se siguen correctamente.

ADVERTENCIA: La puerta, la caja exterior, los accesorios de la cavidad del horno, los recipientes y especialmente el grill se calentarán mucho durante el funcionamiento. Utilice siempre guantes de cocina gruesos para evitar quemaduras.

ESPAÑOL



COCCIÓN COMBINADA

Su horno tiene 3 modos de cocinar **COMBINADA** combinando el calor por convección, el asador superior o el asador inferior con la energía de las microondas. Para seleccionar el modo de cocción **DUAL**, pulse el programa deseado de la tecla **MODO COMBINADO**. Generalmente el tiempo de cocción total se acorta con este modo.

Posición	Pulse la tecla MODO COMBINADO	Potencia microondas	Método de cocción
COMBI 1 	 x1	270 W	Convección 250° C
COMBI 2 	 x2	270 W	Grill superior
COMBI 3 	 x3	270 W	Grill inferior

NOTAS: Los niveles de potencia son variables:

COMBI 1: La temperatura del horno se puede cambiar de 40° C a 250° C en diez pasos.

Los niveles de potencia se pueden cambiar del 90 W al 450 W en tres pasos.

COMBI 2 & 3: Die Mikrowellenleistungsstufen können in fünf Stufen von 90 W bis 900 W eingestellt werden.

Ejemplo 1:

Si deseara cocinar durante 20 minutos usando la COMBI 1, 90 W potencia microondas y 200° C por Convección.

1. Introduzca el tiempo de cocción deseado con las teclas de **TIEMPO**.
2. Pulse la tecla de **MODO COMBINADO** una vez.
3. Dos veces pulse la tecla de **NIVEL DE POTENCIA DEL MICROONDAS** usted para la potencia de la microonda en 90 W.

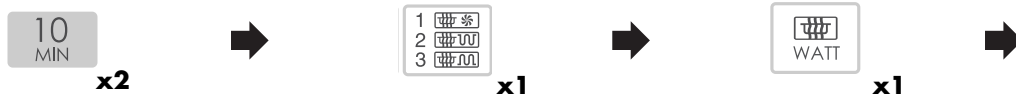

4. Para introducir la temperatura de cocción deseada, pulse la tecla **CONVECCIÓN** 3 veces (200° C).
5. Pulse la tecla de **INICIO** / **+1min** una vez para iniciar la cocción.



COCCIÓN COMBINADA



Ejemplo 2:

Si deseara cocinar durante 20 minutos usando la COMBI 2, 90 W potencia de microondas y GRILL SUPERIOR.

1. Introduzca el tiempo de cocción deseado con las teclas de **TIEMPO**.
2. Para seleccionar el modo de cocción, pulse la tecla **MODO COMBINADO** dos veces.
3. Pulse la tecla **NIVEL DE POTENCIA DEL MICROONDAS** una vez para seleccionar una potencia de 90 W.

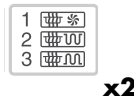

4. Pulse la tecla de **INICIO** / **+1 min** una vez para iniciar la cocción.



Compruebe el display.



Ejemplo 3:

Si deseara cocinar durante 20 minutos usando COMBI 3 la 90 W potencia de microondas y GRILL INFERIOR.

1. Introduzca el tiempo de cocción deseado con las teclas de **TIEMPO**.
2. Para seleccionar el modo de cocción, pulse la tecla **MODO COMBINADO** 3 veces.
3. Pulse la tecla **NIVEL DE POTENCIA DEL MICROONDAS** una vez para seleccionar una potencia de 90 W.



4. Pulse la tecla de **INICIO** / **+1 min** una vez para iniciar la cocción.



Compruebe el display.



ADVERTENCIA:

La puerta, la caja exterior, los accesorios de la cavidad del horno, los recipientes y especialmente el grill se calentarán mucho durante el funcionamiento. Utilice siempre guantes de cocina gruesos para evitar quemaduras.

NOTAS:

1. Después de su funcionamiento el horno se enfriará automáticamente, apareciendo en el display "AHORA ENFRIANDO".
2. Die gemessene Temperatur des Geräts in der Heissluft-Betriebsart kann von der im Display angezeigten Temperatur abweichen. Dies ist auf das Ein- und Ausschalten der Grillelemente zurückzuführen, die die Gerätetemperatur regulieren. Das Garergebnis wird dadurch nicht beeinflusst, solange Sie die Anweisungen in der Bedienungsanleitung und dem Kochbuch befolgen.

ESPAÑOL



OTRAS FUNCIONES PRÁCTICAS

1. COCCIÓN EN VARIAS SECUENCIAS

Esta función le permite cocinar utilizando hasta 4 programas de cocción manual. Para los modos **GRILL**, **CONVECCIÓN** y **COCCIÓN COMBINADA**, puede programar una secuencia de hasta 2 pasos.

Ejemplo:

Para cocinar : durante 2 minutos y 30 segundos a 630W de potencia del microondas (paso 1)
5 minutos utilizando únicamente el grill superior (paso 2)

ESCALÓN 1

1. Introduzca el tiempo de cocción deseado con las teclas de **TIEMPO**.
2. Para seleccionar el modo de cocción, pulse la tecla **NIVEL DE POTENCIA DEL MICROONDAS** dos veces.



ESCALÓN 2

3. Introduzca el tiempo deseado con las teclas de **TIEMPO**.
 4. Para seleccionar el modo de cocción, pulse la tecla **MODO CON GRILL** una vez.
 5. Se pulsa la tecla de **INICIO** \diamond / **+1 min** una vez para empezar la cocción.
- Comprobar el visualizador**



(El horno empezará a cocinar durante 2 minutos y 30 segundos a una potencia de 630W y a continuación durante 5 minutos utilizando el grill superior únicamente).

2. FUNCIÓN DE MÁS

La tecla de **INICIO** \diamond / **+1 min** permite utilizar las dos funciones siguientes:

a. Inicio directo de cocción

Se puede empezar directamente la cocción con el nivel de potencia de microondas 900 W durante 1 minuto pulsando la tecla de **INICIO** \diamond / **+1 min**.



NOTA:

Para evitar manipulaciones indebidas por los niños la tecla de **INICIO** \diamond / **+1 min** sólo puede usarse dentro de 3 minutos de la operación inmediatamente precedente, p.ej. el cierre de la puerta o la pulsación de la tecla de **PARADA**.

b. Prolongación del tiempo de cocción.

Puede ampliar el tiempo de cocción durante la cocción manual en múltiplos de 1 minuto si se pulsa la tecla mientras el horno esté en funcionamiento.

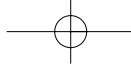

OTRAS FUNCIONES PRÁCTICAS



3. Teclas de **MENOS / MÁS**.

Las teclas **MENOS** (▼) y **MÁS** (▲) permiten aumentar o disminuir fácilmente los tiempos programados (para que el alimento quede más o menos hecho) que se utilizan en las OPERACIONES AUTOMÁTICAS o cuando el horno ya está en funcionamiento.

a) Cambio del tiempo preprogramado.

Ejemplo:

A Si desea cocinar un Pinchos a la parrilla de 0,4 kg usando la tecla de **COCCIÓN AUTOMÁTICA** y la tecla **MÁS** (▲).

1. Si desea que el alimento quede bien hecho pulse la tecla de **MÁS** (▲) una vez.
2. Elija el menú automático menu y cantidad al presionar la tecla **PINCHOS A LA PARRILLA** 3 veces.
3. Pulse la tecla de **INICIO** (◊) / **+1 min** una vez para iniciar la cocción.



NOTAS:

Para cancelar el tiempo modificado con **MENOS** o **MÁS** pulse de nuevo la misma tecla;

Para cambiar de **MÁS** a **MENOS** pulse simplemente la tecla de **MENOS** (▼).

Para cambiar de **MENOS** a **MÁS** pulse simplemente la tecla de **MÁS** (▲).

b) Cambio del tiempo de calentamiento mientras el horno está funcionando.

El tiempo de cocción se puede aumentar o disminuir de 1 en 1 minuto cada vez que se pulsen las teclas de **MENOS** (▼) y **MÁS** (▲).

NOTA:

Es posible utilizar esta función solamente para la cocción manual.

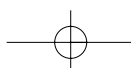



OTRAS FUNCIONES PRÁCTICAS

4. COMPROBACIÓN DE AJUSTES ESTANDO EL HORNO EN FUNCIONAMIENTO

Durante el precalentamiento se puede comprobar el nivel de potencia, la hora y las temperaturas del horno.

COMPROBACIÓN DEL NIVEL DE POTENCIA:

Si desea comprobar la potencia durante la cocción pulse la tecla de **NIVEL DE POTENCIA DEL MICROONDAS**.

Aunque aparezca la potencia en el display el horno seguirá contando el tiempo.



El nivel de potencia aparecerá en el display mientras esté pulsando la tecla.

COMPROBACIÓN DE LA TEMPERATURA DE CONVECCIÓN:

Pulse la tecla de **CONVECCIÓN** para comprobar la temperatura de convección durante la cocción.

Cuando el horno est precalentado, puede comprobar su temperatura real.



La temperatura de convección en °C aparecerá en el display mientras esté pulsando la tecla.

5. Tecla de INFORMACIÓN

Cada tecla contiene información muy útil. Si desea obtener dicha información, pulse la tecla de **INFO/RELOJ** antes de pulsar la tecla deseada.

Ejemplo:

Suponga que desea obtener información sobre el menú COCCIÓN AUTOMÁTICA, pollo asado:

1. Seleccione la función de la tecla de **INFO/RELOJ**.
2. Presione una vez la tecla **POLLO ASADO**.



x1



x1



Compruebe el display.



NOTE:

1. El mensaje de información se repetirá dos veces y después aparecerá la hora en el display.
2. Si desea cancelar la información pulse la tecla de **PARADA (STOP)**.

FUNCIONAMIENTO INMEDIATO (PIZZA EXPRESS/MENÚ FUN/COCCIÓN AUTOMÁTICA)



Se han diseñado estas funciones automáticas para calcularse calcula automáticamente el modo y el tiempo de cocción correctos y lograr un resultado óptimo.

Puede elegir entre 1 modo PIZZA EXPRESS, 5 MENÚS FUN y 5 menús COCCIÓN AUTOMÁTICA. La función **PIZZA EXPRESS** cocina muy rápidamente y de forma automática pizzas congeladas.

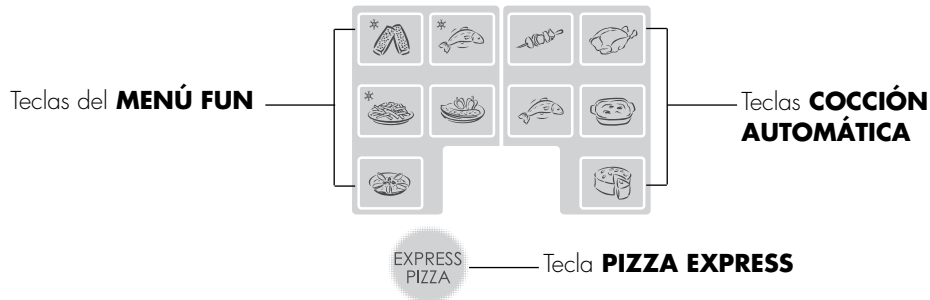

Los siguientes pasos le proporcionan más información sobre el uso de dichas características:

1. Para evitar un uso accidental del horno, sólo se pueden activar las teclas antes de que transcurran 3 minutos desde que se terminó de cocinar, cerrando la puerta y pulsando la tecla **PARADA** (STOP).
2. Para introducir el peso de la comida, pulse varias veces la tecla seleccionada hasta que aparezca el peso deseado (excepto los MENÚS FUN "Comida vegetariana" y "Postres"). Introduzca sólo el peso del alimento. No incluya el peso del recipiente. Tratándose de productos que pesen más o menos que la cantidad indicada en la tablas, cocine con la función PIZZA (para PIZZA EXPRESS, consulte las páginas E-19-20) o función manual.
3. El tiempo de cocción programado es un tiempo medio. Si desea alterar el tiempo de cocción, utilice las teclas **MENOS** (▼) o **MÁS** (▲) antes de pulsar cada tecla (consulte la página E-14). Para un resultado óptimo con la función PIZZA EXPRESS, utilice la función PIZZA (P-1 Pizza congelada) y consulte las páginas E-19-20.
4. No es necesario pulsar la tecla **INICIO**, puesto que el horno empezará a cocinar automáticamente una vez introducido el peso de la comida.

Si la preparación requiere una acción (como por ejemplo dar la vuelta a la comida) el horno se detiene, suena un indicador acústico y la pantalla muestra la acción requerida. Para continuar la cocción se deberá pulsar el tecla de **INICIO** ◊ /+ 1 min.

NOTA: La temperatura final variará dependiendo de la temperatura inicial, es decir dependiendo de si estaba frío o a temperatura ambiente. Compruebe que los alimentos estén bien calientes tras el proceso de cocción. Si es necesario, podrá ampliar el tiempo de cocción manualmente.

ADVERTENCIA: La puerta, la caja exterior, los accesorios de la cavidad del horno, los recipientes y especialmente el grill se calentarán mucho durante el funcionamiento. Utilice siempre guantes de cocina gruesos para evitar quemaduras.

Ejemplo: Para cocinar una pizza congelada de 0,3 kg con la tecla **PIZZA EXPRESS**.

1. Para seleccionar el menú y el peso necesarios, presione el tecla **PIZZA EXPRESS** una vez.

EXPRESS
PIZZA

x1



Das Gerät startet den Garvorgang automatisch después 2 segundo.



TABLA DE PIZZA EXPRESS



TECLA	MENÚ	CANTIDAD (Unidad de incremento)/UTENSILIOS	PROCEDIMIENTO
	Express Pizza congelado  Pizza en horno de piedra (base fina, precocinada)	0,30/0,35/0,40 kg (50 g) (Temp. inicial. -18° C) Directamente sobre el plato giratorio	<ul style="list-style-type: none"> Saque la pizza congelada del paquete y póngala sobre el plato giratorio. Cuando esté hecha, póngala en una fuente de servir.



TABLA DE MENÚ FUN











TECLA	MENÚ	CANTIDAD (Unidad de incremento)/UTENSILIOS	PROCEDIMIENTO
	Baguettes congeladas e.g. Baguettes con relleno de pizza	0,15 - 0,50 kg (50 g) (Temp. inicial -18° C) Directamente sobre el plato giratorio	<ul style="list-style-type: none"> Saque la baguette congelada del paquete y póngala sobre el plato giratorio. Cuando esté hecha, póngala en una fuente de servir.
	Tronco de pescado	0,20 - 0,50 kg (50 g) (Temp. inicial -18° C) Directamente sobre el plato giratorio	<ul style="list-style-type: none"> Sacar los palitos de pescado ultracongelados del paquete y poner sobre el plato giratorio. Cuando estén hechos, colóquelos en una fuente de servir.
	Patatas fritas Clase estándar y gruesa (recomendadas para hornos convencionales)	0,20 - 0,40 kg (50 g) (Temp. inicial -18° C) Directamente sobre el plato giratorio	<ul style="list-style-type: none"> Saque la patatas fritas congelada del paquete y póngala sobre el plato giratorio in uno strato. Para gruesa patatas fritas, use la tecla de MÁS (▲). Cuando estén hechos, colóquelos en una fuente de servir.
	Comida Vegetariana	(Temp. inicial 20° C) Fuente para gratén Rejilla baja	<ul style="list-style-type: none"> Ver las recetas para comida vegetariana en la página E-22.
	Postres e.g. Migaja de la fruta	(Temp. inicial 20° C) Fuente para gratén Rejilla baja	<ul style="list-style-type: none"> Ver las recetas para postres en la página E-22.

TABLA DE COCCIÓN AUTOMÁTICA



TECLA	MENÚ	CANTIDAD (Unidad de incremento)/UTENSILIOS	PROCEDIMIENTO
	Pinchos a la parilla Ver la recetas en la página E-42.	0,2 - 0,8 kg (100 g) (Temp. inicial 5° C) Rejilla alta	<ul style="list-style-type: none"> • Prepare los pinchos. • Ponga los pinchos en la rejilla alta. • Cuando suene la señal, déles la vuelta. • Cuando esté hecha, póngala en una fuente de servir.
	Pollo al horno Ingredientes para 1,2 kg pollo al horno: Sal y pimienta, 1 cda. pimentón dulce, 2 cdas. aceite	0,9 - 1,8 kg (100 g) (Temp. inicial 5° C) Rejilla baja	<ul style="list-style-type: none"> • Mezcle los ingredientes y repártalos sobre el pollo. • Pinche la piel del pollo con una fork. • Coloque el pollo sobre la rejilla baja con la pechuga hacia abajo. • Cuando suene la señal, dele la vuelta al alimento. • Cuando esté hecha, váyase al soporte en el horno por 3 minutos.
	Filete de pescado gratinado	0,6 - 1,2 kg* (100 g) (temp. inicial para pescado 5° C) Fuente para gratén Rejilla baja	<ul style="list-style-type: none"> • Ver las recetas para Filete de pescado gratinado en la página E-23. <p>* Peso total de ingredientes.</p>
	Gratinado Ver la recetas en la página E-46.	0,5 - 1,5 kg* (100 g) (Temp. inicial 20° C) Fuente para gratén Rejilla baja	<ul style="list-style-type: none"> • Prepare el gratinado. • Ponga el gratinado en la rejilla baja. • Cuando esté hecha, deje en reposo envuelto en papel de aluminio durante unos 5 minutos. <p>* Peso total de ingredientes.</p>
	Tarta Ver la recetas en la página E-51.	0,5 - 1,5 kg* (100 g) (Temp. inicial 20° C) Molde para tartas Rejilla baja Platillo	<ul style="list-style-type: none"> • Prepare la tarta. • Ubique el molde para tartas en la rejilla baja con un platillo entre el rejilla y la plato del pastel. • Deje reposar la tarta durante aprox. 10 minutos después de que esté hecha. <p>* Peso total de ingredientes.</p>



OPERACIÓN AUTOMÁTICA (PIZZA, DESCONGELACIÓN AUTOMÁTICA)

Estas funciones automáticas están diseñadas para calcular el modo de cocción correcto y el tiempo de cocción para obtener los mejores resultados. Podrá seleccionar entre los 3 menús PIZZA y 5 DESCONGELACIÓN AUTOMÁTICA.

Tecla de **PIZZA**

Tecla de **DESCONGELACIÓN
AUTOMÁTICA**

PIZZA



ADVERTENCIA: Para PIZZA:

La puerta, la caja exterior, los accesorios de la cavidad del horno, los recipientes y especialmente el grill se calentarán mucho durante el funcionamiento. Utilice siempre guantes de cocina gruesos para evitar quemaduras.

En los siguientes pasos se ofrece información adicional acerca de cómo utilizar esta función:

1. El menú se elige pulsando las teclas de **PIZZA**, o **DESCONGELACIÓN AUTOMÁTICA** hasta que aparezca el número del menú deseado en el display.
2. Puede introducir el peso de la comida pulsando la tecla **WEIGHT** hasta que aparezca el peso deseado. Introduzca sólo el peso del alimento. No incluya el peso del recipiente. Para los alimentos que pesen más o menos que los pesos/cantidades que se indican en la tabla de menús, use programas manuales.

NOTA:

Cada vez que pulse la tecla **MENOS (-) PESO**, la pantalla reducirá el peso partiendo de la cantidad más alta.

Cada vez que pulse la tecla **MÁS (+) PESO**, la pantalla aumentará el peso partiendo de la cantidad más baja.

3. Para empezar a cocinar pulse la tecla de **INICIO** \diamond / + 1 min.
4. Los tiempos de cocción programados son estimaciones. Si desea alterar los tiempos de cocción preprogramados en las funciones automáticas, utilice las teclas **MENOS** (\blacktriangledown) o **MÁS** (\blacktriangle). (Consulte la página E-14). Para mejores resultados, consulte las instrucciones de la tabla de cocción, en las páginas E-20-21.

Quando debe intervenir el usuario (por ejemplo, para darle la vuelta a la comida), el horno se apaga y emite una señal acústica, indicando en la pantalla qué es lo que debe hacer. Pulse la tecla de **INICIO** \diamond / + 1 min.

La temperatura final variará dependiendo de la temperatura inicial, es decir dependiendo de si estaba frío o a temperatura ambiente. Compruebe que los alimentos estén bien calientes tras el proceso de cocción. Si es necesario, podrá ampliar el tiempo de cocción manualmente.

Ejemplo:

1.  Tecla de **PIZZA**
2.  Mando de **TIEMPO/PESO**
3.  Tecla de **INICIO** \diamond / + 1 min
4.  Teclas **MENOS/MÁS**

OPERACIÓN AUTOMÁTICA (PIZZA, DESCONGELACIÓN AUTOMÁTICA)



Las teclas **PIZZA** y **DESCONGELACIÓN AUTOMÁTICA** ofrecen la posibilidad de cocinar rápida y fácilmente.

Ejemplo: Imagine que desea cocinar una pizza congelada de 0,40 kg con la tecla **PIZZA**.

1. Para seleccionar el menú PIZZA, pulse la tecla **PIZZA** una vez.
2. Introduzca el peso pulsando las teclas de **PESO** hasta que visualice la cantidad deseada.
3. Pulse la tecla de **INICIO** \diamond / **+1min** una vez para iniciar la cocción.



TABLA DE PIZZA



TECLA	MENÚ	CANTIDAD (Unidad de incremento)/UTENSILIOS	PROCEDIMIENTO
PIZZA $\times 1$	P-1 Pizza Pizza Congelado Pizza en horno de piedra (base fina, precocinada)	0,15 - 0,60 kg (50 g) (Temp. inicial -18° C) Directamente sobre el plato giratorio	<ul style="list-style-type: none"> • Saque la pizza congelada del paquete y póngala sobre el plato giratorio. • Para el pizza con la base gruesa, pulse la tecla MÁS (\blacktriangle). • Cuando esté hecha, póngala en una fuente de servir.
PIZZA $\times 2$	P-2 Pizza Pizza refrigerada	0,15 - 0,45 kg (50 g) (Temp. inicial 5° C) Directamente sobre el plato giratorio	<ul style="list-style-type: none"> • Extraiga la pizza refrigerada ya preparada del envase y póngala sobre el plato giratorio. • Cuando esté hecha, póngala en una fuente de servir.
PIZZA $\times 3$	P-3 Pizza Pizza fresca z.B. Pizza hecha en casa	0,7 - 1,0 kg (100 g) (Temp. inicial 20° C) Directamente sobre el plato giratorio	<ul style="list-style-type: none"> • Prepare la pizza según las recetas de abajo. • Ponga directamente en el plato giratorio. • Cuando esté hecha, póngala en una fuente de servir.

RECETA DE PIZZA

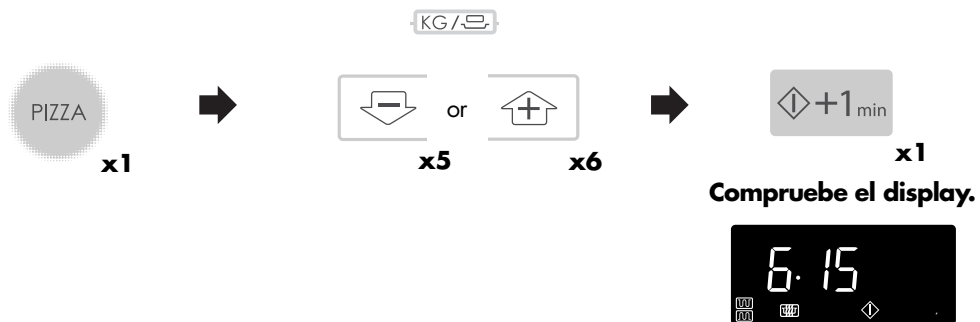
Ingredientes:

- ca. 300 g Masa preparada.
(Masa ya mezclada o estirada)
- 200 g aprox. Lata de tomates.
- 150 g Relleno al gusto.
(ej. maíz, jamón, salami, piña)
- 50 g Queso rallado
Albahaca, orégano, tomillo,
sal, pimienta





Procedimiento:

1. Prepare la masa siguiendo las instrucciones del fabricante. Estírela con el rodillo dándole el tamaño del plato giratorio.
2. Engrase ligeramente la bandeja giratoria, coloque la base de la pizza en ella y pinche la masa.
3. Escorra los tomates y córtelos en trozos. Condimente los tomates con las especias y repártalos sobre la masa. Ponga los demás ingredientes sobre la pizza y finalmente cubra con el queso.
4. Cocine para **P-3 Pizza** "pizza fresca".

ESPAÑOL



TABLA DE DESCONGELACIÓN AUTOMÁTICA

TECLA	MENÚ	CANTIDAD (Unidad de incremento)/UTENSILIOS	PROCEDIMIENTO
 x1	AD-1 Descongelación Bistec y chuletas	0,2 - 1,0 kg (100 g) (Temp. inicial -18° C) (Ver la nota que sigue) Plato	<ul style="list-style-type: none"> • Poner la comida en un plato en el centro del plato giratorio. • Cuando se pare el horno y suenen las señales, dar vuelta al alimento, revolver y separar. Proteja las partes delgadas y los puntos calientes con papel de aluminio. • Después de descongelar, envolver en lámina de aluminio durante 10 - 20 minutos hasta que esté totalmente descongelado.
 x2	AD-2 Descongelación Carne picado	0,2 - 1,0 kg (100 g) (Temp. inicial -18° C) (Ver la nota que sigue) Plato	<ul style="list-style-type: none"> • Coloque el bloque de carne picada en un plato sobre el centro del plato giratorio. • Cuando se pare el horno y suene la señal acústica, dé la vuelta al alimento. Retire, si es posible, la parte descongelada. • Después de descongelar, envuelva el alimento en una lámina de aluminio durante 5 - 10 minutos hasta que esté totalmente descongelado.
 x3	AD-3 Descongelación Pollo	0,9 - 2,0 kg (100 g) (Temp. inicial -18° C) (Ver la nota que sigue) Plato	<ul style="list-style-type: none"> • Colocar un plato boca abajo sobre el plato giratorio y poner sobre aquél el pollo con la pechuga hacia abajo. • Cuando se pare el horno y suene la señal, darle vuelta y repetirlo cada vez que se pare el horno y suene la señal. • Después de descongelar, aclare con agua fría y envuelva el producto en una lámina de aluminio durante 30 - 60 minutos hasta que esté totalmente descongelado. • Finalmente limpie el ave con agua corriente.
 x4	AD-4 Descongelación Pastel	0,1 - 1,4 kg (100 g) (Temp. inicial -18° C) Plato plano	<ul style="list-style-type: none"> • Retire todo el embalaje del pastel. • Colóquelo en un plato plano en el centro del plato giratorio. • Después de descongelarlo, corte el pastel en trozos de tamaño similar dejando un espacio entre los trozos y déjelo reposar durante 15 - 70 minutos hasta que esté descongelado uniformemente.
 x5	AD-5 Descongelación Pan	0,1 - 1,0 kg (100 g) (Temp. inicial -18° C) Plato plano (Para este programa solamente se recomienda pan cortado en rebanadas.)	<ul style="list-style-type: none"> • Distribuya el pan sobre el plato plano en el centro del plato giratorio. • Cuando suene la señal acústica, reordene, y saque las rebanadas descongeladas. • Después de descongelar, separe todas las rebanadas y distribúyalas en un plato grande. Cubra el pan con papel de aluminio y déjelo reposar durante 5 - 20 minutos hasta que esté totalmente descongelado.

NOTA: Descongelación rápidas

1. Bistecs y chuletas deben congelarse en una sola capa.
2. La carne picada se debe congelar en pequeñas porciones.
3. Después de dar vuelta, proteger las partes descongeladas con trozos pequeños planos de lámina de aluminio.
4. La carne de aves debe procesarse inmediatamente después de descongelarla.
5. Bistecs, chuletas, carne picada y pollos disponer los alimentos en el horno como se indica:

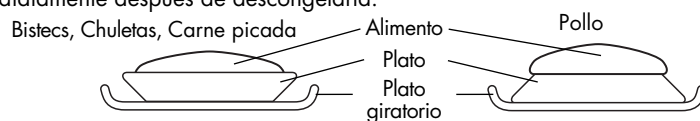

E-21

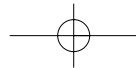

RECETAS PARA FUN MENÚS



COMIDA VEGETARIANA

Calabacines Rellenos

Ingredientes:

- 4 calabacines medianos (peso total 700-900 g)
 - 2 manojos de cebollitas
 - 4 tomates (400 g)
 - 200 g de queso feta en dados
 - 40 g pan tostado
 - 1 huevo
 - Sal y pimienta
 - 10 g de margarina para engrasar la cazuela
- Para la salsa:
- 150 ml de caldo de verduras
 - 100 ml de nata
 - 62,5 g de queso fresco
 - 25 g de pipas de girasol peladas

Procedimiento:

- Lave los calabacines y córtelos longitudinalmente en dos mitades. Retire las simientes, vacíelos y corte en dados el contenido. Lave las cebollitas y córtelas en lonchas finas. Escalde los tomates, pélelos y córtelos en dados.
- Bata el huevo, sazónelo con sal y pimienta y desmenuce el pan tostado sobre este, mezclándolo todo bien con los tomates en dados, el queso feta, los calabacines en dados y la mitad de las cebollitas.
- Engrase el plato de gratinado, coloque encima los medios calabacines y rellénelos con la mezcla.
- Ponga el plato de gratinado sobre la rejilla inferior y cocínelos con **MENÚ FUN** "Comida vegetariana" 
- Mientras tanto, mezcle el caldo de verduras con la nata y el queso fresco y añada las cebollitas restantes. Cuando escuche la señal acústica del horno y deje de funcionar, añada la salsa, deje caer por encima las pipas de girasol peladas y pulse el tecla **INICIO**.
- Una vez cocción, déjelo reposar durante 5 minutos.

COMIDA VEGETARIANA

Pimientos Rellenos

Ingredientes:

- 4 jalapeños rojos
 - 2 cebollas
 - 200 g de setas frescas variadas
 - 2 huevos
 - 100 g de queso emmental rallado
 - 25 g de pan rallado
 - Una rama de hojas de cidro
 - Una rama de perejil
 - Sal, pimienta y nuez moscada
 - 10g de margarina para engrasar la cazuela
- Para la salsa:
- 240 g una lata pequeña de tomates pelados, bien escurridos
 - 100 g de nata
 - 150 ml de vino blanco
 - Hierbas provenzales

Procedimiento:

- Corte los pimientos rojos longitudinalmente en dos mitades y retire las simientes y la pulpa que las rodea. Lávelos y séquelos. Corte las cebollas en pequeños dados y mézclelos con las setas cortadas en láminas.
- Bata los huevos y mézclelos con el queso emmental, el pan rallado, las cebollas, las setas y las hierbas muy troceadas. Sazone esta mezcla y rellene con ella los pimientos rojos.
- Coloque los pimientos rellenos en un plato de gratinar engrasado, colóquelo sobre la rejilla inferior y cocínelo con **MENÚ FUN** "Comida vegetariana" 
- Mientras tanto, mezcle los tomates con la nata, el vino blanco y las hierbas provenzales. Cuando escuche la señal acústica del horno y deje de funcionar, añada la salsa y presione el tecla **INICIO**.
- Una vez cocción, déjelo reposar durante 5 minutos.

POSTRES

Pastel crujientes de Frambuesa, Manzana y Almendra

Ingredientes:

Para el relleno:

- 250 g de frambuesas congeladas
- 2 manzanas de mesa peladas y cortadas en finas láminas
- 50 g de azúcar moreno
- 15ml de crema de cassis

Para la masa crujiente:

- 75 g de mantequilla
- 125 g de harina de repostería
- 100 g de almendra picada
- 75 g de azúcar extrafino

Procedimiento:

- Coloque las frambuesas, las manzanas, el azúcar y la crema de cassis en un plato de gratinado y mézclelo todo bien. Calientelo durante 5 minutos a 900 W de potencia, removiéndolo a la mitad del tiempo de cocción.
 - Mientras tanto prepare la masa. Mezcle la mantequilla con la harina hasta que la mezcla tenga un aspecto similar a las migas de pan y añada la almendra picada y el azúcar extrafino.
 - Extienda de forma uniforme esta masa sobre la fruta. Póngalo en la rejilla inferior y cocínelo con **MENÚ FUN** "Postre" 
- RECOMENDACIÓN:** Puede utilizar cerezas en conserva (200 g) o melocotones en conserva (200 g) en lugar de las frambuesas congeladas, las manzanas y el azúcar moreno. En este caso no es necesario precocinar las frutas.

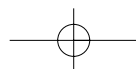



RECETAS PARA COCCIÓN AUTOMÁTICA "FILETE DE PESCADO GRATINADO"

FILETE DE PESCADO GRATINADO

Pescado gratinado a la italiana

Ingredientes: filete de lubina de 600 g
250 g aprox. de mozzarella
250 g tomates
2 cdas. mantequilla de anchoas
sal y pimienta
1 cda. albahaca picada
zumo de 1/2 limón
2 cdas. hierbas aromáticas
75 g Gouda rallado (45 % graso)

Procedimiento:

- Lave y seque el pescado, rocíe con el zumo de limón, sazone y unte con la mantequilla de anchoas.
- Coloque en una fuente ovalada para gratinar (32 cm).
- Espolvoree el queso Gouda sobre el pescado.
- Lave los tomates y quíteles el rabo. Córtelos en rodajas y póngalos sobre el queso.
- Condimente con sal, pimienta y las hierbas aromáticas.
- Escurra la mozzarella, córtela en rodajas y póngala sobre los tomates. Espolvoree la albahaca.
- Ponga la fuente para gratinar en la rejilla baja y cocine en el **COCCIÓN AUTOMÁTICA** "filete de pescado gratinado" (1,2 kg) .

Truco: Una vez cocinado, saque el pescado de la fuente y añada un poco de espesante en polvo a la salsa. Vuelva a cocinar de 1 a 2 minutos al 900 W de potencia.

FILETE DE PESCADO GRATINADO

Filetes de lubina gratinados al estilo 'Esterhazy'

Ingredientes: para un filete de lubina de 600 g
250 g puerros.
50 g de cebolla
100 g de zanahoria
1 cda. de mantequilla.
sal, pimienta y nuez moscada
2 cdas. de zumo de limón
125 g de nata fresca
100 g Gouda rallado (45 % graso)

Procedimiento:

- Lave los puerros y divídalos a lo largo 2 partes. Córtelos después en tiras.
- Pele las zanahorias y córtelas en rodajas finas.
- Ponga las verduras, mantequilla y especias en una cazuela y mezcle bien. Cocine durante 5-6 minutos al 900 W de potencia. Remueva una vez mientras se cocina.
- Mientras tanto lave el pescado, séquelo y rocíe el zumo de limón y añada la sal.
- Mezcle la nata fresca con las verduras y sazone de nuevo.
- Ponga la mitad de las verduras en una fuente ovalada para gratinar. Coloque el pescado encima y cubra con las verduras restantes.
- Espolvoree el queso Gouda y coloque en la rejilla baja. Cocine en el **COCCIÓN AUTOMÁTICA** "filete de pescado gratinado" (1,2 kg) .

FILETE DE PESCADO GRATINADO

Lubina gratinada con brécol

Ingredientes: filete de lubina de 500 g
2 cdas. de zumo de limón
1 cda. de mantequilla
2 cdas. de harina
300 ml de leche
hinojo picado, sal y pimienta
250 g de brécol congelado
100 g Gouda rallado (45 % graso)

Procedimiento:

- Lave y seque el pescado. Rocíe con el zumo de limón y añada la sal.
- Caliente la mantequilla y la harina juntas en una cazuela sin la tapa durante 1-1.5 minutos al 900 W de potencia.
- Añada la leche y remueva muy bien. Cocine de nuevo sin la tapa durante 3-4 minutos al 900 W de potencia. Una vez cocinado remueva otra vez y añada el hinojo, sal y pimienta
- Descongele el brécol en una cazuela durante 4-6 minutos al 900 W de potencia. Después, póngalo en una fuente para gratinar y coloque el pescado encima. Vuelva a sazonar.
- Vierta la salsa encima y espolvoree el queso.
- Cóloquelo en la rejilla baja y cocine en el **COCCIÓN AUTOMÁTICA** "filete de pescado gratinado" (1,1 kg) .

NOTA:

Estas indicaciones están especificadas para 1,2 kg (1,1 kg); si desea cocinar con otras cantidades, deberá ajustar los ingredientes.

LIMPIEZA Y MANTENIMIENTO



PRECAUCIÓN: NO UTILICE PRODUCTOS COMERCIALES PARA LA LIMPIEZA DE HORNOS, APARATOS DE LIMPIEZA A VAPOR, PRODUCTOS ABRASIVOS, PRODUCTOS FUERTES, NINGÚN PRODUCTO QUE CONTenga HIDRÓXIDO DE SODIO NI ESTROPAJOS PARA LIMPIAR NINGUNA PARTE DEL HORNO.

Antes de limpiar, asegúrese de que el interior del horno, la puerta, la caja exterior y los accesorios se han enfriado por completo.

LIMPIE EL HORNO A INTERVALOS REGULARES Y EXTRAIGA LAS ACUMULACIONES DE RESIDUOS DE COMIDAS - Mantenga limpio el horno, porque de lo contrario podría deteriorarse la superficie. Esto podría afectar adversamente la vida de servicio del aparato y hacer correr el peligro de situaciones peligrosas.

Exterior del horno

El exterior de su horno puede limpiarse fácilmente con jabón suave y agua. No se olvide de eliminar el jabón con un paño y de secar el exterior del horno con una toalla suave.

Panel de control

Antes de limpiar el panel, abra la puerta para desactivar las teclas del panel de control. Tenga cuidado al limpiar el panel de control. Utilizando un paño humedecido solamente en agua, páselo suavemente por el panel hasta que éste quede limpio. No utilice mucha agua. No emplee ningún producto de limpieza químico o abrasivo.

Interior del horno

1. Para limpiar el horno, quite las partes de comida derramada y las salpicaduras con un paño humedecido o con una esponja, cada vez que lo use y mientras el horno esté todavía

templado. Para limpiar las salpicaduras o manchas más difíciles, utilice jabón suave y quítelas frotando varias veces con un paño humedecido hasta que todos los residuos desaparezcan por completo. La acumulación de salpicaduras puede recalentarse y empezar a humear, prenderse fuego o provocar la formación de chispas. No extraiga la tapa de la guía de ondas.

2. Tenga cuidado de que el jabón o el agua no se introduzca por los pequeños orificios de las paredes porque el horno podría sufrir daños.
3. No utilice productos pulverizadores de limpieza en el interior del horno.
4. Caliente el horno regularmente con las dos resistencias (grills), consulte "Calentamiento sin alimentos" en la página E-8. Los restos de comida o grasa que haya salpicado el interior pueden producir humo o mal olor.

Accesorios

Deben lavarse con una solución jabonosa suave y secarse. También pueden lavarse en el lavavajillas.

Puerta

Para quitar todos los rastros de suciedad, limpie con regularidad los dos lados de la puerta, las juntas y las superficies adyacentes con un paño suave y húmedo. No utilice limpiadores abrasivos ni rasquetas metálicas afiladas para limpiar el cristal de la puerta del horno, ya que se puede arañar la superficie y hacer que se rompa el cristal.

NOTA: Mantenga la tapa de la guía de ondas y los accesorios limpios en todo momento. Si se deja grasa en la cavidad o en los accesorios, se puede sobrecalentar, producir chispas, humo o encenderse cuando vuelva a utilizar el horno.



COMPROBACIONES ANTES DE LLAMAR AL SERVICIO DE REPARACIONES

COMPRUEBE LO SIGUIENTE ANTES DE SOLICITAR LOS SERVICIOS DE UN TÉCNICO:

- Alimentación eléctrica:
Compruebe que el enchufe está bien conectado a una toma de corriente adecuada.
Compruebe que el fusible/disyuntor de la fase funciona correctamente.
- Se enciende la lámpara del horno al abrir la puerta? SÍ _____ NO _____
- Ponga una taza de agua (aprox. 150 ml) en el horno y cierre bien la puerta.
Ponga el modo de cocción con microondas.
Programa el horno para un minuto a 900 W y póngalo en funcionamiento.
Se enciende la lámpara? SÍ _____ NO _____
Gira el plato giratorio? SÍ _____ NO _____
NOTA: El plato giratorio da vueltas en cualquier dirección.
Funciona la ventilación? SÍ _____ NO _____
(Ponga la mano delante de los orificios de ventilación y compruebe si hay aire)
Suenan la señal después de 1 minuto? SÍ _____ NO _____
Se apaga el indicador de cocción en curso? SÍ _____ NO _____
Está caliente la taza de agua después de esta operación? SÍ _____ NO _____
- Saque el recipiente con agua del horno y cierre la puerta.
Seleccione el modo de cocción GRILL utilizando las parrillas superior e inferior durante 3 minutos. Al cabo de tres minutos, las resistencias del grill se ponen rojas. SÍ _____ NO _____

Si la contestación de alguna de estas preguntas es "NO", llame a un servicio técnico autorizado por SHARP e informe sobre el resultado de sus comprobaciones. Busque la dirección en el interior de la tapa trasera.

IMPORTANTE:

Si no aparece nada en la pantalla aunque el enchufe de suministro de corriente esté conectado correctamente, es posible que el Modo Ahorro de Energía esté activado. Abra y cierre la puerta del horno para hacerlo funcionar. Consulte la página E-5.

NOTA:

- Si cocina el alimento pasándose del tiempo normal usando sólo el mismo modo de cocción, la potencia del horno disminuirá automáticamente para evitar un sobrecalentamiento. (El nivel de potencia del microondas se reducirá y las resistencias (grills) se encenderán y apagarán).

Modo de cocción		Tiempo normal
Microondas 900 W		20 min.
Cocción con grill		
GRILL SUPERIOR		15 min.
GRILL INFERIOR		15 min.
GRILL SUPERIOR und INFERIOR		Grill superior - 6 min. Grill inferior - 6 min.
Combi 2	Microondas 900 W	Micro - 20 min. Grill superior - 15 min.
	Microondas 90 - 630 W	Grill superior - 15 min.
Combi 3	Microondas 900 W	Micro - 20 min. Grill inferior - 15 min.
	Microondas 90 - 630 W	Grill inferior - 15 min.

- Después de los modos de operación con GRILL, COMBINADO, CONVECCIÓN, FUNCIONAMIENTO INMEDIATO y AUTOMÁTICO (salvo DESCONGELACIÓN AUTOMÁTICA), el ventilador se pondrá en marcha y aparecerá "AHORA EN-FRIANDO" en el display. Además, si pulsa la tecla **STOP** y abre la puerta durante los modos GRILL, DUAL, CONVECCIÓN, FUNCIONAMIENTO INMEDIATO y/o cocción automática (excepto DESCONGELACIÓN AUTOMÁTICA), la ventilación empezará a funcionar. Es posible, por lo tanto, que sienta una corriente de aire en los orificios de ventilación.
- Si se visualiza algún mensaje para el "MODO DEMO", o si la cuenta atrás va demasiado rápido, el horno puede estar ajustado en modo demo. Para cancelar el modo demo, desenchufe el horno y vuelva a enchufarlo.

¿QUE SON LAS MICROONDAS?



Las microondas son - igual que las ondas de radio y televisión - ondas electromagnéticas.

En el horno de microondas, el magnetrón genera microondas haciendo que las moléculas del agua oscilen dentro de producto alimenticio. La fricción producida genera calor que, a su vez, hace que las comidas se descongelen, calienten o cuezan.

El secreto de los cortos tiempos de cocción reside en que las microondas penetran directamente y de todos los lados en la comida a cocer. La energía se aprovecha óptimamente. En comparación con lo expuesto, al cocinar en el horno eléctrico, la energía sólo llega indirectamente al producto alimenticio pasando primero por la hornalla y después por el fondo de la olla. En este trayecto se pierde mucha energía.

Producto ALIMENTICIO - Las microondas se absorben.

Metal - Las microondas son reflejadas

LAS PROPIEDADES DE LAS MICROONDAS

Las microondas penetran todos objetos no metálicos

que consisten en vidrio, porcelana, cerámica, plástico, madera y papel. Este es el motivo por el que dichos materiales no se calientan a pesar de estar expuestos a las microondas. Los recipientes sólo se calientan de forma indirecta a través de la comida.

Las comidas absorben microondas y por ello se calientan.

Las microondas no penetran materiales metálicos sino que reverberan. Por eso normalmente no son apropiados los objetos metálicos para la acción de las microondas. Hay excepciones, sin embargo, y Vd. puede sacar partido precisamente de dichas propiedades. Durante la descongelación o cocción, determinadas superficies de las comidas se cubren con lámina de aluminio por lo que se evitan partes calientes, muy calientes o incluso cocidas en demasía si se trata de trozos desiguales. Sírvase observar al respecto las demás recomendaciones mencionadas.

Vidrio, porcelana, cerámica plástico, papel, etc. - Las microondas penetran.

LAS CUALIDADES DE SU NUEVO HORNO DE MICROONDAS COMBINADO



LA COCCIÓN POR MICROONDAS

Utilizando la cocción por microondas en su nuevo horno de microondas combinado, puede Vd. calentar, p. ej. platos combinados o bebidas o hacer derretir en un santiamén mantequilla o chocolate.

Las microondas tienen también excelentes aptitudes para descongelar productos alimenticios.

En muchos casos puede ser ventajoso, sin embargo, combinar las microondas con el aire caliente circulante o el asador (cocción combinada) para llevar a cabo, simultáneamente y en un intervalo extremadamente corto, tanto la cocción como también el dorado de la comida. Comparando el tiempo de preparar asado por microondas con el de la cocción convencional, por lo general, el primero es esencialmente más corto.

LA COCCIÓN COMBINADA (MICROONDAS COMBINADAS CON AIRE CALIENTE O ASADOR)

Empleando simultáneamente dos modos de operación se combinan de manera conveniente las ventajas que le brinda su horno.

Vd. tiene la posibilidad de elegir las siguientes combinaciones:

- Microondas + aire caliente circulante (la combinación ideal para preparar asado, aves, soufflés, pan y tartas) y
- Microondas + asador (la combinación ideal para preparar pizza, carne soasada, asado, aves, patas de pollo, carne asada al pincho, tostadas de queso y para gratinar).

En la cocción combinada Vd. está en condiciones de cocer y dorar al mismo tiempo, residiendo la ventaja en que el aire caliente circulante o el calor del asador selle rápidamente los poros de las capas superficiales del alimento a preparar. Las microondas posibilitan un corto tiempo de cocción que conserva lo natural de los alimentos para que queden jugosos en su interior mientras la superficie llegue a ser crocante.

LA COCCIÓN POR AIRE CALIENTE CIRCULANTE

El aire caliente se puede utilizar también sin las microondas siendo los resultados los de un horno convencional.

EL USO DEL ASADOR

Su horno cuenta con un asador de cuarzo que se puede utilizar, como cualquier asador convencional que no opera con microondas. Con rapidez las comidas se pueden gratinar o asar. Su aparato dispone, además, de un segundo grill situado debajo del plato giratorio. Esta clase de funcionamiento puede instalarse para dorar los alimentos desde la parte superior.



LA VAJILLA APPROPIADA

VIDRIO Y CERÁMICA DE VIDRIO

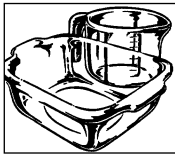

La vajilla de vidrio resistente a altas temperaturas es muy apropiada porque el proceso de cocción se puede observar desde todos los lados. Pero la vajilla no debe tener ni contenidos metálicos (por ej. no debe ser de cristal de plomo) ni chapeado metálico (por ej. borde chapeado de oro, azul cobalto).

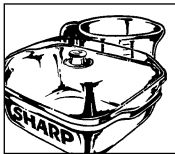

CERÁMICA

Es apropiada por lo general. Pero la cerámica tiene que ser esmaltada porque, si fuera cerámica no esmaltada, podría penetrar humedad en el horno. La humedad calienta el material y puede provocar que reviente. Al no estar seguro si su vajilla es apropiada o no para el microondas, realice el ensayo de aptitud de vajilla (descrito en la página E-28).

PLÁSTICO

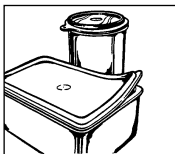

La vajilla de plástico resistente a altas temperaturas y apropiada para microondas se puede usar para descongelar, calentar y cocer. Observe Vd. las indicaciones del fabricante.

VAJILLA DE PAPEL

También es apta la vajilla de papel resistente a altas temperaturas y apropiada para microondas. Observe Vd. las indicaciones del fabricante.

PAPEL DE COCINA

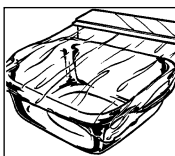

Se puede emplear para que absorba la humedad que se produce en cortos procesos de calentamiento, por ej. de pan o panecillos. Intercalar el papel entre el alimento y el plato giratorio. Así, la superficie del alimento se conserva bien tostada y seca. Al cubrir los alimentos grasos se evitan las salpicaduras.

LÁMINAS PARA MICROONDAS

o láminas resistentes a altas temperaturas sirven muy bien para cubrir o envolver alimentos. Sírvase observar las indicaciones del fabricante.

BOLSAS PARA ASADOS

Pueden ser utilizadas en el horno de microondas.

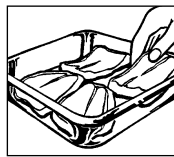

Las grapasméticas, en cambio, no son apropiadas para cerrarlas porque la lámina de la bolsa de cocer puede fundirse. Para cerrar utilice un hilo y pinche la bolsa varias veces con un tenedor.

No se recomienda el uso de láminas no resistentes al calor en los hornos microondas.

METAL

No se debe usar, normalmente, porque las microondas no penetran los metales y, consecuentemente, no llegan a tener contacto con las comidas. Pero existen excepciones: se pueden usar estrechas tiras de papel de aluminio para cubrir ciertas zonas para que éstas no sean descongeladas o cocidas demasiado rápidamente (por ej. las alas de un pollo).



Se pueden usar pequeñas brochetas metálicas y bandejas de aluminio (por ej. para preparar platos precocinados). Dichos utensilios, sin embargo, deben ser de tamaño reducido en relación

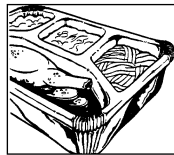

con la comida, por ej. las bandejas de aluminio se deben llenar como mínimo entre $\frac{2}{3}$ y $\frac{3}{4}$ de su volumen. Es recomendable transvasar la comida a vajilla apta para la cocción por microondas.

Al usar bandejas de aluminio u otra vajilla metálica hay que mantener una distancia mínima de unos 2 cm entre éstas y las paredes de la cámara de cocción porque, en caso contrario, éstas últimas podrían sufrir posibles daños producidos por la formación de chispas.

Nunca se debe usar vajilla con revestimiento metálico o dotada de piezas o accesorios metálicos, como por ej. tornillos, cintas o asas y mangos de metal.

LA VAJILLA APROPIADA



PLATOS APROPIADOS

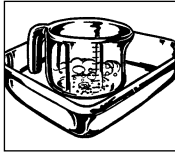

En modalidad de cocción doble (microondas + asador) y en la modalidad a la parrilla pueda utilizar cualquier plato ordinario termorresistente como, por ejemplo, los de porcelana, cerámica y vidrio. Los platos metálicos pueden usarse sólo para asados.

ENSAYO DE APTITUD DE VAJILLA

Si Vd. no está seguro si su vajilla es apropiada para la cocción por microondas, realice el siguiente ensayo: Ponga el recipiente en el horno y al lado o encima del mismo un recipiente de vidrio con 150 ml de agua. Opere el horno durante 1 ó 2 minutos, a máxima potencia (900 W). Si la vajilla queda fría o tibia, entonces es apta. No lleve a cabo este ensayo con vajilla de plástico porque podría fundirse.

VAJILLA ADECUADA PARA EL FUNCIONAMIENTO COMBINADO

En general, las vajillas resistentes al calor para microondas, por ejemplo, de porcelana, cerámica o vidrio, son también adecuadas para los sistemas combinados (microondas y aire caliente o microondas y grill).

Tenga cuidado, no obstante, de que, a causa del aire caliente o del grill, la vajilla no alcance una

temperatura demasiado elevada. No son adecuadas para el funcionamiento combinado las vajillas de plástico y el papel de aluminio.

No utilice papel de cocina ni papel vegetal para cocinar, pues podría sobrecalentarse o incendiarse.

METAL

Por norma general, no deberán utilizarse metales, con la excepción de moldes antiadherentes, con los que también resultan bien preparadas las superficies de contacto de los alimentos (por ejemplo, pan, pasteles y pasteles picantes) con el molde. Preste atención a las instrucciones sobre vajillas adecuadas en el funcionamiento en modo microondas. Para evitar la producción de chispas en el material aislante refractario, coloque, por ejemplo, un plato de porcelana entre el objeto metálico y la rejilla. Si aparecen chispas, no vuelva a utilizar más estos materiales para cocción a baja potencia en el modo de funcionamiento combinado.

VAJILLA ADECUADA PARA EL SISTEMA CON AIRE CALIENTE Y GRILL

Para la cocción a baja potencia con aire caliente o en grill sin sistema de microondas, es posible utilizar las vajillas que son también las adecuadas para hornos y grills convencionales.

SUGERENCIAS Y TECNICAS



SUGERENCIAS Y TECNICAS ANTES DE QUE EMPIECE VD. ...

Para facilitar el manejo del horno de microondas lo máximo posible hemos confeccionado para Vd. la siguiente lista de las indicaciones y sugerencias más importantes: Sólo conecte el horno después de haber puesto alimentos en la cámara de cocción.

AJUSTE DE LOS TIEMPOS

En general, los tiempos de descongelación, calentamiento y cocción son considerablemente más cortos que los de la hornalla convencional o del horno común. Por lo tanto respete los tiempos recomendados en este recetario; ajuste más bien tiempos cortos que prolongados. Terminada la cocción haga la prueba si el alimento está cocido. Es preferible volver a cocerlo un poco más que cocerlo en demasía.

TEMPERATURA DE PARTIDA

Los tiempos de descongelación, calentamiento y cocción dependen de la temperatura de partida del alimento. Los alimentos congelados o enfriados en el frigorífico requieren, por ejemplo, más tiempo que aquéllos que están a la temperatura ambiente. Para calentamiento y cocción de los alimentos se suponen las temperaturas normales de almacenamiento

(temperatura de frigorífico de unos 5° C, temperatura ambiental de unos 20° C). Para la descongelación de alimentos se parte de una temperatura de congelación de -18° C.

Las **palomitas de maíz** sólo se deben preparar en recipientes especiales a tal fin y apropiados para la cocción por microondas. Respete minuciosamente las respectivas indicaciones del fabricante. No utilice nunca



recipientes normales de papel o vajilla de vidrio.

No cueza huevos en su cáscara porque en la misma se forma presión que podría hacer reventar el huevo. Pinche la yema antes de cocinar.

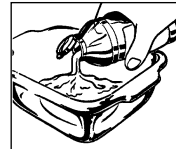

No caliente ni aceite ni grasa para freír en el horno de microondas.

La temperatura del aceite no se puede controlar y éste podría saltar de repente del recipiente.

Nunca caliente recipientes cerrados, como vasos o latas. La presión que se genera podría hacer reventar los recipientes. (Excepción: la preparación de conservas).



SUGERENCIAS Y TÉCNICAS

TIEMPOS DE COCCIÓN

Todos los tiempos indicados en este recetario se entienden como valores orientativos que pueden variar según la temperatura de partida, el peso y la naturaleza (contenido de agua, materia grasa, etc.) de los alimentos. (Ausnahme: Einkochen).

SAL, ESPECIAS Y HIERBAS

Las comidas cocidas en el horno por microondas conservan mejor su sabor propio que aquellas preparadas de forma convencional. Por lo tanto, use poca sal o, como regla, sólo después de la cocción. La sal absorbe el líquido y deseca la superficie. Las especias y hierbas se pueden usar como de costumbre.

PRUEBA PARA COMPROBAR LA SITUACIÓN DE COCCIÓN

La situación de cocción de los alimentos se puede probar igual que si se tratara de la preparación convencional:

- **Termómetro de alimentos:** Una vez terminado el proceso de calentamiento o cocción, respectivamente, cada alimento tiene una determinada temperatura interior. Mediante el termómetro Vd. puede comprobar si la comida está suficientemente caliente, o cocida.
- **Tenedor:** El pescado se puede comprobar con un tenedor. Si la carne del pescado ya no tiene aspecto vidrioso y se puede soltar fácilmente de las espinas, el pescado está cocido. Al cocerlo en demasía se pone estropajoso y seco.
- **Mondadientes:** Los pasteles y el pan se pueden comprobar pinchándolos con un mondadientes. Si éste está limpio y seco, después de sacarlo, la comida está cocida.

DETERMINACIÓN DEL TIEMPO DE COCCIÓN CON EL TERMÓMETRO DE ALIMENTOS

Cada bebida y cada plato tiene una determinada temperatura interior (temperatura en el núcleo), una vez terminado el proceso de la cocción. Si dicho proceso de cocción se interrumpe en este punto el resultado será satisfactorio. Dicha temperatura se puede leer en un termómetro especial para comidas. La siguiente tabla de temperaturas informa sobre las temperaturas más importantes.

TABLA: Determinación del tiempo de cocción con el termómetro de alimentos

Bebida/comida	Temperatura interior al final del tiempo de la cocción	Temperatura interior después de 10 a 15 minutos de tiempo de repos
Calentar bebidas (café, té, agua, etc)	65-75° C	
Calentar leche	60-65° C	
Calentar sopas	75-80° C	
Calentar guisados/estofados	75-80° C	
Aves	80-85° C	85-90° C
Carne de cordero		
asada ligeramente	70° C	70-75° C
bien asada	75-80° C	80-85° C
Roast beef		
soasado	50-55° C	55-60° C
medio	60-65° C	65-70° C
bien asado	75-80° C	80-85° C
Carne de cerdo, ternera	80-85° C	80-85° C

ADICIÓN DE AGUA

Las verduras y otros alimentos con mucho contenido de agua se pueden cocinar en su propio jugo o agregando muy poca agua. Así se conservan muchas vitaminas y sustancias minerales en el alimento.

ALIMENTOS EN SU PIEL O CÁSCARA,

como salchichas, pollo, muslos de pollo, patatas en su monda, tomates, manzanas, yema de huevo o productos similares, se pinchan con tenedor o mondadiente, pues así puede salir el vapor que se forma sin que reviente la piel o cáscara.

COMIDAS GRASAS

Carnes entreveradas con grasa o capas de grasa se cuecen con mayor rapidez que las porciones magras. Por lo tanto conviene recubrir dichas porciones, durante la cocción, con papel de aluminio o colocar el lado graso hacia abajo.

BLANQUEADO DE VERDURAS

Las verduras se deben blanquear antes de proceder a su congelación para conservar mejor así su calidad y sustancias aromáticas.

Procedimiento:

Lave la verdura y córtela en trozos. Ponga 250 g de verdura con 275 ml de agua en una fuente para calentarla, tapada, 3 a 5 minutos. Terminado el blanqueado, sumerja la verdura en seguida en agua helada para evitar que siga la cocción; después déjela escurrir. Envase la verdura blanqueada en recipiente a prueba de aire y congélela.

SUGERENCIAS Y TECNICAS



PREPARACIÓN DE CONSERVAS DE FRUTAS Y VERDURAS

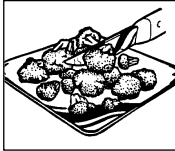

Las conservas se pueden preparar de manera rápida y sencilla usando el horno de microondas. El comercio tiene disponibles tarros especiales para conservas, anillos de goma y las apropiadas grapas de plástico, todo apto para la cocción por microondas. Los fabricantes dan instrucciones de uso exactas.

PEQUEÑAS Y GRANDES CANTIDADES

Los tiempos de cocción de su horno de microondas están en función directa con la cantidad de alimentos que desea descongelar, calentar o cocer. Esto significa que la porciones pequeñas requieren menor tiempo de cocción que las grandes.

Como regla empírica rige:

DOBLE CANTIDAD = CASI EL DOBLE TIEMPO

MEDIA CANTIDAD = MITAD DEL TIEMPO

RECIPIENTES ALTOS Y LLANOS

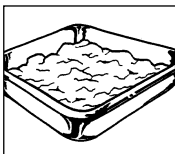

Ambos recipientes tienen el mismo volumen; el recipiente alto, sin embargo, exige mayor tiempo de cocción que el llano. Seleccione por lo tanto y a ser posible, recipientes llanos de gran superficie. Recipientes altos sólo se deben usar para preparar platos donde existe el peligro de que rebosen al hervir, p.ej. pastas, arroz, leche, etc.

RECIPIENTES REDONDOS Y OVALADOS

En los recipientes redondos y ovalados, los alimentos se cuecen con mayor uniformidad que en los rectangulares porque la energía de las microondas se concentra en las esquinas por lo que en estos puntos existe el peligro de cocción en demasía.

TAPAR

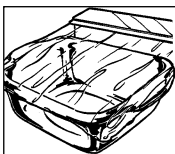

Al tapar el recipiente se preserva la humedad dentro del alimento con lo que se reduce el tiempo de cocción. Para cubrir el alimento se puede usar tapa, lámina apta para microondas o cubierta. Los alimentos que se deseen crujientes no deberán taparse, p.ej. asado o pollo. Como regla empírica rige que todo lo que se prepara cubierto en el horno convencional, también se debe cubrir en el horno de microondas;

y todo lo que se cocina sin tapar en el horno convencional, también se debe cocinar sin tapar en el horno de microondas.

ALIMENTOS IRREGULARES

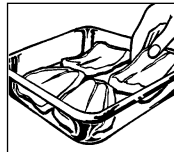

Se emplazan con el lado más grueso o más compacto hacia fuera. Verduras (p. ej. brécol) deben colocarse con el tallo hacia fuera. Los alimentos más gruesos necesitan mayor tiempo de cocción y reciben mayor energía de microondas en el exterior, de forma que éstos se cuecen uniformemente.

REMOVER

Es preciso remover la comida porque, primero, las

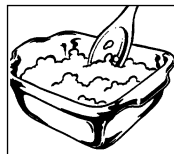

microondas calientan la parte exterior. Removiendo la comida, la temperatura se equilibra y el alimento se calienta uniformemente.

DISPOSICIÓN

Varias porciones individuales, p.ej. moldecitos de budín o flan, tazas o patatas con su monda, se disponen en forma anular sobre el plato giratorio. Deje suficiente espacio entre las distintas porciones para que la energía de las microondas pueda penetrar desde todos los lados.

DARLE VUELTA AL ALIMENTO

A alimentos de tamaño medio, como hamburguesas y chuletas, se les debe dar una vuelta durante la cocción para abreviar el proceso de cocción. A grandes porciones, como asado y pollo, se les debe dar vuelta porque la parte superior recibe mayor cantidad de energía de microondas y, por lo tanto, podría desecarse si no se le da la vuelta.

TIEMPO DE REPOSO

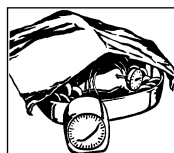

Una de las reglas más importantes del horno de microondas es la de mantener el tiempo de reposo. Casi todos los alimentos que se descongelan, calientan o cuecen por microondas requieren un determinado tiempo de reposo durante el cual tiene lugar un equilibrio de temperaturas y durante el cual el líquido contenido dentro del alimento puede distribuirse uniformemente en el mismo.



CALENTAMIENTO

- Los platos preparados contenidos en recipientes de aluminio se deben sacar de los mismos para calentarlos en un plato o en una fuente.
- Las tapas se deben quitar de recipientes bien cerrados. Cubrir los alimentos con lámina apropiada para microondas, plato o cubierta (disponibles en el mercado) para que la superficie no se deseque. Las bebidas no necesitan taparse.
- Al cocer líquidos, como agua, café, té o leche, ponga una barrita de vidrio en el respectivo recipiente.
- Tratándose de mayores cantidades, removerlas en ciertos intervalos, a ser posible, para que la temperatura se distribuya uniformemente.
- Los tiempos indicados para los alimentos se refieren a una temperatura ambiental de 20°C. Para alimentos refrigerados, dichos tiempos se deben aumentar ligeramente.
- Después de calentar los alimentos, déjelos reposar durante 1 ó 2 minutos para que la temperatura se distribuya uniformemente dentro de los mismos (tiempo de reposo).
- Los tiempos indicados representan valores orientativos que pueden variar de acuerdo con su temperatura de partida, peso, contenido de agua, contenido de materia grasa y el estado final requerido.



DESCONGELACION

El horno de microondas es el dispositivo ideal para descongelar alimentos. Los tiempos de descongelación son mucho más cortos que en el caso de descongelar de manera convencional. He aquí algunos consejos.

Saque el alimento congelado de su envase y póngalo en un plato para descongelarlo.

ENVASES Y RECIPIENTES

Para descongelar y calentar alimentos son muy apropiados aquellos envases y recipientes aptos para microondas que a la vez son resistentes a bajas temperaturas (hasta unos - 40° C) y a altas temperaturas (hasta unos 220° C). Disponiendo de recipientes de estas características, puede utilizarlos para descongelar, calentar e incluso cocinar sin tener que cambiar de recipiente.

TAPAR

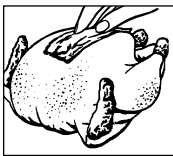

Las partes de menor espesor se deben cubrir con pequeñas tiras de papel aluminio antes de descongelarlas. También deben cubrirse con aluminio las partes descongeladas o templadas. Así se evita que las porciones más delgadas se calienten en exceso mientras que las porciones más gruesas siguen congeladas.

delgadas se calienten en exceso mientras que las porciones más gruesas siguen congeladas.

AJUSTE CORRECTO

Es preferible seleccionar una potencia demasiado baja que una excesivamente alta. Así va a obtener una descongelación uniforme. Con una potencia demasiado alta, la superficie del alimento comenzará a cocinarse mientras que el interior sigue congelado.

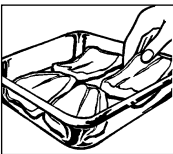

DAR VUELTA/REMOVED

A casi todos los alimentos se les debe dar una vuelta durante su preparación o precisan ser removidos. Porciones adheridas unas a otras se deben separar cuanto antes y reorganizar.

PEQUEÑAS CANTIDADES

Pequeñas cantidades se descongelan con mayor uniformidad y celeridad que las grandes. Por lo tanto recomendamos congelar, a ser posible, pequeñas porciones. Así le va a ser fácil preparar rápida y sencillamente menús completos.

ALIMENTOS DELICADOS

Alimentos delicados, como tarta, nata, queso y pan, no se deben descongelar totalmente sino solamente un poco y dejar la descongelación completa a la temperatura ambiental. Procediendo de esta forma se evita que las zonas exteriores se calienten demasiado mientras que el interior todavía permanece congelado.

TIEMPO DE REPOSO

El tiempo de reposo después de la descongelación de alimentos adquiere importancia especial puesto que, durante este intervalo, sigue el proceso de la descongelación. En la tabla sobre la descongelación Vd. encontrará los tiempos de reposo para los distintos alimentos.

Alimentos gruesos y compactos requieren tiempos de reposo más prolongados que los alimentos de reducido espesor o aquellos de estructura porosa. En el caso de que algún alimento no esté suficientemente descongelado, Vd. puede seguir descongelándolo en el horno de microondas o puede prolongar correspondientemente el tiempo de reposo.

Transcurrido el tiempo de reposo, los alimentos se deben elaborar en seguida, a ser posible, y no se deben volver a congelar.

DESCONGELACIÓN Y COCCIÓN DE ALIMENTOS



En el horno de microondas, los platos congelados se pueden descongelar y cocer en una sola operación. La siguiente tabla le da unos ejemplos al respecto. Vea la página E-34. Observe Vd., además, las instrucciones generales en

lo referente a "Calentamiento" y "Descongelación". Para preparar platos congelados, siga las instrucciones del fabricante, dadas en el envase. Normalmente se indican tiempos exactos de cocción e instrucciones para la preparación.

COCCIÓN DE CARNE, PESCADO Y AVES



- Observe Vd., al comprar carne, que los trozos sean uniformes, a ser posible. Esto es importante para obtener un buen resultado de la cocción.
- Antes de la preparación, carne, pescado y aves se deben lavar bien bajo una corriente de agua fría y secar ligeramente con papel de cocina. Después seguir elaborando el alimento como de costumbre.
- Carne vacuna debe ser tierna y con pocos tendones.
- Aunque los trozos sean de tamaño uniforme, el resultado de la cocción puede variar debido, entre otras cosas, a la calidad de la carne, diferentes contenidos de materia grasa y líquido y también a

la temperatura de la carne antes de cocerla.

- A los trozos de mayor tamaño de carne, pescado y aves se les debe dar vuelta transcurrida la mitad del tiempo de la cocción para que se cuezan uniformemente por todos los lados.
- Llevada a cabo la cocción de un asado, cúbralo con una lámina de aluminio y déjelo reposar durante 10 minutos aprox (tiempo de reposo). Durante este intervalo, el asado sigue cocinándose y el líquido se distribuye uniformemente de manera que, al cortarlo, se pierde menos jugo.

COCCIÓN DE VERDURAS FRESCAS



- Observe Vd., al comprar verduras, que los trozos sean uniformes, a ser posible. Esto es importante, ante todo, si quiere cocer la verdura en trozos enteros (p. ej. patatas cocidas).
- Antes de prepararlas, las verduras se deben lavar y después se debe pesar la cantidad requerida según la receta y cortarlas.
- Condimento como de costumbre, pero ponga la sal, como regla general, sólo después de la cocción.
- Agregue por cada 500 g de verdura aprox. 5 cucharadas soperas de agua. Verduras fibrosas necesitan un poco más de agua. Consulte la tabla al respecto. Vea la página E-35.
- Normalmente, las verduras se cuecen en una

fuente con tapa. Verduras con alto contenido de líquido, como p.ej. cebollas o patatas cocidas, se pueden cocer en lámina para microondas sin agregar agua.

- Remover o darle vuelta a la verdura después de transcurrida la mitad del tiempo de cocción.
- Terminada la cocción, dejar reposar la verdura unos 2 minutos para que la temperatura se distribuya uniformemente (tiempo de reposo).
- Los tiempos de cocción representan valores orientativos y dependen del peso, temperatura de partida y tipo de verdura. Cuanto más fresca sea la verdura, más cortos serán los tiempos de cocción.



EXPLICACION DE LAS SEÑALES

RENDIMIENTO DEL MICROONDAS

Su aparato de microondas tiene un rendimiento de 900 W con 5 ajustes

Para la selección del ajuste del microondas usted debe consultar en las instrucciones en este recetario.

Generalmente son válidas las siguientes recomendaciones:

100 % de la potencia = 900 W

se utiliza para cocción o calentamiento rápido, p. ej. para comidas preparadas, bebidas calientes, verduras, etc.

70 % de la potencia = 630 W

Reduzca la potencia de las microondas para procesos largos de cocción de alimentos compactos como asados o platos delicados como salsas de queso. Con potencia reducida, los alimentos no se derraman al hervir y la carne se cocina con uniformidad sin que se haga demasiado por los bordes.

50 % de la potencia = 450 W

Para platos compactos que, convencionalmente, requieren largo tiempo de cocción, como p. ej. platos de carne vacuna, conviene reducir la potencia y prolongar un poco el tiempo de cocción. Así, la carne estará más tierna.

30 % de la potencia = 270 W

Para descongelar hay que seleccionar una potencia reducida con lo que queda garantizado que los alimentos se descongelen uniformemente. Este escalón es ideal para dar el último toque de cocción a arroz, pa

10 % de potencia = 90 Watt

Para descongelar con cuidado, p. ej. tortas de crema, Vd. debería elegir este escalón inferior de la potencia.

W = WATT

Señales



Explicaciones

Parrilla superior

Versátil para asar todo tipo de carne, aves y pescado.



Parrilla inferior

Este modo de operación puede ser seleccionado para tostar la comida desde abajo.



Modo combinado

Las parrillas inferior y superior funcionan juntas. Esta combinación es especialmente apta para tostar pan, quiches, salchichas y hamburguesas.



Funcionamiento del aire caliente.

Mediante este sistema de funcionamiento es posible elegir entre diez niveles de aire caliente (comprendidos entre 40° C y 250° C).



Funcionamiento combinado de microondas y aire caliente

Mediante este sistema de funcionamiento es posible combinar diferentes niveles de prestación del microondas con la temperatura que se desee de aire caliente (de 40° C a 250° C).

El rendimiento del microondas en funcionamiento combinado está limitado.



Modo combinado de parrilla superior con microondas



Modo combinado de parrilla inferior con microondas

En este modo se pueden combinar diferentes ajustes de microondas con la parrilla superior o la inferior.

TABLAS



DESCONGELACIÓN CON MICROONDAS

Alimento	Cantidad -g-	Vatios Potencia	Tiempo de descongelación -Min-	Procedimiento	Tiempo de reposo -Min-
Salchichas de Frankfurt	300	270 W	3-5	disponer la una al lado de la otra, girar a la mitad del tiempo de descongeación	5-10
Gambas	300	270 W	6-8	girar a la mitad del tiempo de descongelación y retirar las partes descongeladas	5
Pan en rebanadas	250	270 W	2-3	colocar rebanadas una al lado de otra, descongelar sólo parcialmente	5
Pan entero	1000	270 W	8-10	girar a la mitad del tiempo de descongelación	15
Pastel, 1 ud.	150	270 W	1-3		5
Tarta entera, Ø 24 cm				Ponga en la plato giratoria y con automática programma Ad-4 descongelar	60-90
Mantequilla	250	270 W	2-3	descongelar sólo parcialmente	15
Fruta, p.ej. fresas, frambuesas, cerezas, ciruelas	250	270 W	2-4	disponer uniformemente, girar a la mitad del tiempo de descongelación	5

Para descongelar aves, muslos de pollo, chuletas, bistecs, carne picada, Pan en rebanadas y pastel, utilice los programas automáticos para la descongelación.

TABLA : DESCONGELACIÓN Y COCCIÓN

Alimento	Cantidad -g-	Ajuste	Vatios Potencia	Tiempo de cocción -min-	Adición de agua	Procedimiento	Tiempo de reposo -Min-
Filete de pescado	400		900 W	10-12	-	cubrir	1-2
Trucha, 1 uds.	250		900 W	6-8	-	cubrir	1-2
Alimento en plato	400		900 W	8-10	-	cubrir, remover al cabo de 6 minutos	2
Verdura	300		900 W	7-9	5 cucharadas	cubrir, remover a la mitad del tiempo	2
Verdura	450		900 W	9-11	5 cucharadas	cubrir, remover a la mitad del tiempo	2
Pan con hierbas aromáticas	175	 	630 W	aprox.3 aprox.2	-	Colocar en la parrilla, Girar a la mitad del tiempo	3-4
Bollos, 4 uds.	80	 	900 W 180° C	1/2 8-10	-	Ponga en la plato giratoria y cocinar	-

ESPAÑOL



TABLAS

TABLA : CALENTAMIENTO DE BEBIDAS Y ALIMENTOS

Bebida/alimento	Cantidad -g/ml-	Vatios Potencia	Tiempo -Min-	Procedimiento
Bebidas, 1 taza	150	900 W	aprox. 1	no cubrir
Alimentos en plato (verdura, carne y guarnición)	400	900 W	3-5	Rociar salsa con agua, cubrir, Remover entre medio
Cocido, sopa	200	900 W	1-3	Cubrir, remover después de calentar
Guarniciones	200	900 W	aprox. 2	Rociar con un poco de agua, cubrir, Remover entre medio
Carne, 1 loncha ¹	200	900 W	2-3	Rociar con un poco de salsa, cubrir,
Salchichas, 2 uds.	180	450 W	2-2 1/2	Pinchar varias veces la piel
Alimento para bebés, 1 potito	190	450 W	1/2-1	Quitar la tapa, remover bien después de calentar y comprobar la temperatura
Fundir margarina o mantequilla ¹	50	900 W	aprox. 1/2	Cubrir
Fundir chocolate	100	450 W	aprox. 3	Remover entre medio
Disolver 6 hojas de gelatina	10	450 W	1/2-1	Remojar en agua, escurrir bien y colocar en una taza para sopa; remover entre medio

¹ a partir de la temperatura de frigorífico

TABLA : COCCIÓN DE VERDURA FRESCA

Alimento	Cantidad -g-	Vatios Potencia	Tiempo de descongelación -Min-	Procedimiento	Cantidad de agua -cucharadas-
Verdura (p.ej. coliflor, puerro, hinojo, brécol, pimiento, calabacín)	300	900 W	5-7	limpiar y cortar como de costumbre, tapar Remover entre medio	5
	500	900 W	8-10		5

TABLAS



TABLA : COCCIÓN, ASADO Y GRATINADO

Plato	Cantidad -g-	Ajuste	Vatios Potencia	Tiempo de cocción -Min-	Procedimiento	Tiempo de reposo -Min-
Asado de cerdo	500		450 W/ 160° C	10-11 (*) 7-8	Condimentar según sus gustos, colocar en rejilla baja, dar la vuelta al cabo de (*)	10
Asado de cerdo	1000		450 W/ 160° C	20-23 (*) 14-17	Condimentar según sus gustos, colocar en rejilla baja, dar la vuelta al cabo de (*)	10
Asado de cerdo	1500		450 W/ 160° C	30-33 (*) 23-25	Condimentar según sus gustos, colocar en rejilla baja, dar la vuelta al cabo de (*)	10
Rosbif medium	1000		630 W	5-8	Condimentar según sus gustos, colocar con el lado graso hacia abajo, colocar en rejilla baja, dar la vuelta al cabo de (*)	10
Rosbif medium	1500		630 W	12-14	Condimentar según sus gustos, colocar con el lado graso hacia abajo, colocar en rejilla baja, dar la vuelta al cabo de (*)	10
Asado de carne picada	700		450 W	20-23	Preparar la masa de carne picada (mitad cerdo/mitad ternera), colocar en un molde de gratén plano y asar sobre el plato giratorio	10
Pollo	1200		450 W	6-9	Preparar con el programa automático AC-2 para pollo asado	3
Muslos de pollo	200		270 W	4-6(*)	Condimentar según sus gustos, colocar con lado de la piel hacia abajo en la parrilla, dar la vuelta al cabo de (*)	3
Muslos de pollo	600		270 W	3-4		
Muslos de pollo	600		450 W	7-9(*)	Condimentar según sus gustos, colocar con lado de la piel hacia abajo en la parrilla, dar la vuelta al cabo de (*)	3
Muslos de pollo	600		450 W	2-3		
Muslos de pollo	600		450 W	5-6		
Trucha	250		90 W	5-7(*)	Lavar, rociar con zumo de limón, salar en el interior y en el exterior, rebozar en harina, colocar en la parrilla, dar la vuelta al cabo de (*)	3
Trucha	250		90 W	3-5		
Rumpsteak	200			8-11(*)	Colocar en la parrilla, dar la vuelta al cabo de (*)	-
Rumpsteak	200			6-8		
Salchichas 5 uds.	400			9-11(*)	Colocar en la parrilla, dar la vuelta al cabo de (*)	-
Salchichas 5 uds.	400			6-7		
Gratenes y etc.				10-12	Colocar el molde de gratén en la parrilla	-
Tostada de queso	1		450 W	1/2	Tostar el pan, untar con mantequilla, guarnecer con una loncha de jamón cocido, una rodaja de piña y una loncha de queso fundido. Pinchar en el centro y colocar en la parrilla.	-
Tostada de queso	1		450 W	5-6		
Tostada de queso	4		450 W	1		
Tostada de queso	4		450 W	5-7		

ESPAÑOL



RECETAS

ADAPTACION DE RECETAS CONVENCIONALES PARA EL MICROONDAS

Si Vd. quiere modificar recetas probadas para adaptarlas al microondas, entonces debe observar lo siguiente:

Reduzca los tiempos de cocción en un tercio hasta la mitad. Oriéntese por las recetas indicadas en el presente recetario.

Alimentos con altos contenidos de líquido, como carne, pescado, aves, verduras, frutas, guisados/estofados y sopas, se pueden preparar sin problema alguno en el horno de microondas. En el caso de alimentos con bajo contenido de líquido, como platos ya preparados, se debe mojar la superficie antes de calentar o cocerlos.

La adición de líquido a alimentos crudos a brasear se debe reducir aproximadamente a dos tercios de la cantidad de la receta original. Si es necesario se puede agregar líquido durante la cocción.

La adición de materia grasa se puede reducir notablemente.

Una pequeña cantidad de mantequilla, margarina o aceite es suficiente para darles sabor a los platos. Por lo tanto, el horno de microondas es excelente para preparar alimentos con poco contenido de grasa dentro de un plan dietético.

MODIFICACIONES DE RECETAS CONVENCIONALES

Generalmente las mismas reglas se aplican para los ajustes del microondas. Además debe prestarse especial atención a los siguientes consejos:

1. El rendimiento del microondas debe ser ajustado al tipo de comida y el tiempo de cocción.
2. Cuando prepare comida en el modo combinado de microondas y parrilla, debe prestar atención a lo siguiente: para piezas de comida grandes o gruesas, por ejemplo chuletas de cerdo, el microondas tomará más tiempo que para las

piezas pequeñas. Al contrario, cuando use la parrilla, las piezas más pequeñas tomarán más tiempo. Mientras más cerca se encuentre la comida a la parrilla, más rápidamente se cocerá. Esto quiere decir que, si está asando grandes piezas de comida en el modo combinado, el tiempo de cocción será más corto que para las piezas más pequeñas.

3. Al cocinar con la parrilla superior, debe usar un ajuste alto para asegurarse que la comida se dore rápida y uniformemente. (excepción: grandes gruesas piezas de comida y pudines deben cocinarse en la parrilla inferior).
4. Su aparato dispone, además, de un segundo grill situado debajo del plato giratorio. Este sistema de funcionamiento puede instalarse para dorar los alimentos desde la parte superior.

COMO SE MANEJAN LAS RECETAS

- Todas las recetas contenidas en el presente recetario se entienden - si no se indica lo contrario - para 4 porciones.
- Recomendaciones con respecto a los utensilios apropiados y el tiempo de cocción en total están indicadas, en cada caso, al principio de la receta.
- Por norma las cantidades indicadas se asumen listas para el consumo, a menos que se indique específicamente lo contrario.
- Los huevos indicados en las recetas tienen unos 55 g de peso (categoría 3).

ABREVIATURAS EMPLEADAS

CuSop	=	Cucharada sopera
Cida.	=	Cucharadita
P.g	=	Pizca grande
P.p	=	Pizca pequeña
Tz	=	Taza
Bsta.	=	Bolsita
kg	=	Kilogramo
g	=	Gramo

l	=	Litro
ml	=	Mililitro
cm	=	Centímetro
mat. grasa	=	Materia grasa
PrCon	=	Producto congelado
MO	=	Horno microondas
min.	=	Minutos
s	=	segundos
dm	=	diámetro

Sopas y Entremeses

Francia

Sopa de Cebolla

Soupe à l'oignon et au fromage

Tiempo total de cocción: unos 15-17 minutos

Vajilla: fuente con tapa (volumen: 2 l)
4 tazas soperas (volumen: 200 ml c/u)

Ingredientes

- 1 CuSop de mantequilla o margarina (10-20 g)
2 cebollas (100 g), en rodajas
800 ml de caldo de carne,
sal, pimienta
2 rebanadas de pan para tostar
4 CuSop de queso rallado (40 g)

Preparación

1. Distribuir la mantequilla en la fuente. Añadir las rodajas de cebolla, el caldo de carne y los condimentos; cocer con la tapa puesta.

9-11 min.		900 W
-----------	--	-------

2. Tostar las rebanadas del pan, cortarlo en dados y distribuirlo en las tazas soperas. Echar la sopa encima y poner el queso arriba.
3. Poner las tazas en la parrilla superior y gratinar la sopa.

unos 6 min.		
-------------	--	--

Suecia

Sopa de Cangrejos

Kräftsoppa

Tiempo total de cocción: unos 11-15 minutos

Vajilla: fuente con tapa (volumen: 2 l)

Ingredientes

- 1 cebolla (50 g), bien picada
50 g de zanahorias, en rodajas
3 CuSop de mantequilla o margarina (30 g)
500 ml de caldo de carne
100 ml de vino blanco
100 ml de vino de Madeira
200 g de carne de cangrejo de la lata
1/2 hoja de laurel
3 granos de pimienta blanca
tomillo
3 CuSop de harina (30 g)
100 ml de nata

Preparación

1. Poner la verdura y la mantequilla/margarina en la fuente, tapar y calentar

2-3 min.		900 W
----------	--	-------

2. Agregar a la verdura caldo, vino blanco, vino de Madeira, así como la carne de cangrejo y las especias. Tapar y cocer.

7-9 min.		450 W
----------	--	-------

3. Quitar la hoja de laurel y los granos de pimienta de la sopa. Mezclar la harina con un poco de agua fría y agregar la mezcla a la sopa. Añadir la nata, mezclarla revolviendo y volver a calentar.

2-3 min.		900 W
----------	--	-------

4. Remover la sopa y deja reposar por unos 5 minutos y agregar la mantequilla poco antes de servirla.

Suecia

Sopa de Cebada a la Grisona

Bündner Gerstensuppe

Tiempo total de cocción: unos 27-34 minutos

Vajilla: fuente con tapa (volumen: 3 l)

Ingredientes

- 2 CuSop de mantequilla o margarina (20 g)
1 cebolla (50 g), bien picada
1-2 zanahoria(s) (130 g) en rodajas
15 g de apio, en dados
1 puerro (130 g), cortado en anillos
3 hojas de col blanca (100 g), cortadas en tiras
200 g de huesos de ternera
50 g de jamón entreverado, en tiras
pimienta
50 g de granos de cebada
700 ml de caldo de carne
4 salchichas de Viena (300 g)

Preparación

1. Poner la mantequilla y la cebolla picada en la fuente, rehogar con la tapa puesta.

unos 1-2 min.		900 W
---------------	--	-------

2. Poner la verdura en la fuente. Agregar los huesos, las tiras de jamón y la cebada y rellenar con el caldo. Condimentar con la pimienta y cocer con la tapa puesta.

1. 9-11 min.		900 W
--------------	--	-------

2. 17-21 min.		450 W
---------------	--	-------

3. Cortar las salchichas en trocitos y calentarlos durante los últimos 5 minutos en la misma fuente.
4. Terminada la cocción, dejar reposar la sopa por unos 5 minutos. Antes de servir la sopa sacar los huesos de la misma.

Recetas

Sopas y Entremeses

Alemania

Tostadas con Champiñones*Champignontoast*

Tiempo total de cocción: unos 3-4 minutos

Vajilla: parilla superior

Ingredientes

- 2 CuSop de mantequilla o margarina
2 dientes de ajo, machacados
sal
4 rebanadas de pan para tostadas
75 g de champiñones, frescos
sal y pimienta
75 g de queso rallado
4 Ctda. de perejil, picado fino
polvo de pimienta

Preparación

- Mezclar mantequilla, ajo y sal.
- Tostar las rebanadas de pan, dejar enfriar, y untarlas con la mezcla de mantequilla. Cortar los champiñones en rodajas y ponerlos sobre las tostadas. Sal y pimienta.
- Mezclar el perejil con el queso y distribuirlo sobre los champiñones. Condimentar con polvo de pimienta.
- Gratinar las tostadas sobre la parilla superior.

3-4 min.  270 W

España

Champiñones Rellenos al Romero

Tiempo total de cocción: unos 9-14 minutos

Vajilla: fuente con tapa (volumen: 1 l)
fuente rectangular llano con tapa
(unos 26 cm de longitud)**Ingredientes**

- 8 grandes champiñones enteros (unos 500 g)
2 CuSop de mantequilla o margarina (20 g)
1 cebolla (50 g), bien picada
50 g de jamón crudo
pimienta negra, molida
romero desmenuzado
125 ml de vino blanco, seco
125 ml de nata
2 CuSop de harina (20 g)

Preparación

- Sacar cortando los tallos de los champiñones y cortar los primeros en pequeños trocitos. Cortar el jamón en pequeños dados.
- Untar con la mantequilla el fondo de la fuente. Agregar la cebolla y el jamón, ambos en dados, así como los tallos de los champiñones, condimentar con pimienta y romero, tapar y cocer.

3-5 min.  900 W

Hacer enfriar.

- Calentar en otra fuente tapada 100 ml de vino blanco y la nata.

1-3 min.  900 W

- Mezclar el resto del vino con la harina, agregar la mezcla revolviendo al líquido caliente.

unos 1 min.  900 W

- Rellenar los champiñones con la mezcla de jamón, colocar en la salsa. Después cocer en la parrilla inferior.

4-5 min.  630 W

Terminada la cocción, hacer reposar los champiñones por unos 2 minutos.

Alemania

Cazuela de Pavo Picante*Pikante Putenpfanne*

(2 porciones)

Tiempo total de cocción: unos 22-27 minutos

Vajilla: fuente con tapa (volumen: 1,5 l)

Ingredientes

- 1 taza de arroz de grano largo, parboiled (120 g)
1 bolsita de hilitos de azafrán
300 g de pecho de pavo, en dados
250 ml tazas de caldo de carne
1 cebolla (50 g), en rodajas
1 morrón (100 g), en tiras
1 puerro pequeño (100 g), en tiras
pimienta, pimienta en polvo
2 CuSop de mantequilla o margarina (20 g)

- Mezcle el arroz con el azafrán y póngalo junto con los dados de carne en el molde de gratén. Vierta el caldo encima, tape el molde y cueza. 4-6 Min. 800W.

4-6 min.  900 W

- Añada la verdura y los condimentos y remueva. Distribuya la mantequilla en copitos encima, tape el molde y cueza.

1. 1-2 min.  900 W2. 17-19 min.  270 W

Después de la cocción, deje reposar la cazuela de pavo durante aprox. 2-3 minutos.



Carnes, Pescado y Aves

Grecia

Berenjenas Rellenas con Carne Picada

Melítsánes jemités mé kimá

Tiempo total de cocción: unos 17-20 minutos

Vajilla: fuente con tapa (volumen: 1 l)
molde llano y ovalado para gratinados
(unos 32 cm de longitud)

Ingredientes

- 2 berenjenas, sin tallo (cada una de unos 250 g)
- 3 tomates (unos 200 g)
- 1 Ctda. de aceite de olivo para untar el molde
- 2 cebollas (100 g), picadas
- 4 pimientos verdes dulces
- 200 g de carne picada (de vaca o cordero)
- 2 dientes de ajo, machacados
- 2 CuSop de perejil, picado
- sal, pimienta
- pimienta rosa
- 60 g de queso de oveja griego, en dados

Sugerencia:

Las berenjenas se pueden sustituir por calabacines.

Preparación

1. Partir longitudinalmente las berenjenas en mitades. Sacar la pulpa con una cucharita para que quede un borde de aprox. 1 cm de espesor. Salar las berenjenas. Cortar la pulpa en dados.
2. Pelar 2 tomates, sacar los rabillos y cortar en dados.
3. Untar el fondo de la fuente con el aceite de oliva, agregar las cebollas picadas, tapar y rehogar ligeramente.

unos 2 min.  900 W

4. Quitar los tallos de los pimientos, sacar los granos y cortarlos en anillos. Reservar un tercio para la guarnición. Mezclar la carne picada con los dados de berenjenas y tomates, los anillos de pimiento, los dientes de ajo machacados y el perejil, condimentar.
5. Secar cuidadosamente las mitades de la berenjenas. Llenarlas con la mitad de la carne picada, extender el queso de oveja encima y picada, extender el queso de oveja encima y distribuirlo sobre el relleno restante.
6. Poner el molde en la parrilla inferior y cocer.

11-13 min.  630 W

Adornar las mitades de las berenjenas con el tercer tomate cortado en rodajas y anillos de pimiento, ponerlos en la molde.

4-5 min.  630 W

Terminar la cocción, dejar reposar por unos 2 minutos.

España

Jamón Relleno

Tiempo total de cocción: unos 13-18 minutos

Vajilla: fuente con tapa (volumen: 2 l)
molde redondo para gratinados
(unos 26 cm de diámetro)
8 pinchos de madera pequeños

Ingredientes

- 150 g de espinaca, sin tallos
- 150 g de requesón, 20 % de mat. grasa
- 50 g de queso suizo rallado, 45 % de mat. grasa
- pimienta
- pimentón dulce
- 8 lonjas de jamón codido (400 g)
- 125 ml agua
- 125 ml de nata
- 2 CuSop de harina (20 g)
- 2 CuSop de mantequilla o margarina (20 g)
- 1 Ctda. de mantequilla o margarina para untar el molde

Preparación

1. Cortar la espinaca finamente y mezclarla revolviendo con el requesón y el queso suizo, condimentar a gusto.
2. Colocar en cada lonja del jamón codido una cucharada sopera del relleno y arrollar. Fijar los rollitos con pinchos de maderas.
3. Preparar una salsa bechamel. Para ello poner el líquido en la fuente, tapar y calentar.

2-4 min.  900 W

Amasar la mantequilla con la harina, poner en el líquido y remover con el batidor de mano hasta que se haya suelto. Tapar, darle un hervor y hacer espesar.

unos 1 min.  900 W

Revolver y condimentar.

4. Verter la salsa en el molde untado, colocar los rollitos, tapar y colocar en la parrilla inferior.

1. 2-4 min.  900 W

2. 8-9 min.  630 W

Dejar reposar los rollitos de jamón, una vez terminada la cocción.

Sugerencia:

También puede emplear la salsa bechamel disponible en el mercado.

Recetas

Carnes, Pescado y Aves

Italia

Codornices en Salsa de Queso y Hierbas*Quaglie in salsa vellutata*

Tiempo total de cocción: unos 16-19 minutos

Vajilla: molde llano cuadrado para gratinados
(unos 20 x 20 x 6 cm)
fuente con tapa (volumen: 1 l)**Ingredientes**

- 4 codornices (600 - 800 g)
sal
pimienta
- 200 g de tocino entreverado, lonjas delgadas
1 Ctda. de mantequilla o margarina
para untar el molde
- 1 CuSop de perejil
salvia
romero
albahaca, frescos, recién picados
- 150 ml de vino de Oporto
250 ml de caldo de carne
2 CuSop de mantequilla o margarina (20 g)
2 CuSop de harina (20 g)
50 g de queso suizo rallado

Preparación

- Lavar y secar cuidadosamente los codornices. Salpimentar exterior e interiormente, envolver en las lonjas de tocino y fijar con un hilo.
- Poner los codornices en la parilla inferior y asarlos.

8-10 min.  630 W

- Untar el molde para gratinados y poner los codornices adentro, indicando el lado asado hacia abajo. Darles vuelta después de cierto tiempo. Picar bien las hierbas y echarlas sobre los codornices, mojarlos con el vino de Oporto. Seguir cociendo los codornices.

4-5 min.  630 W

Sacar los codornices de su jugo.

- Para la salsa, el caldo de carne se calienta en la fuente, tapar y calentar.

unos 2 min.  900 W

Amasar la mantequilla con la harina y agregar revolviendo al líquido, darle un hervor y cocer. Remover en ciertos intervalos.

unos 2 min.  900 W

- Agregar revolviendo el queso a la salsa. Verter la salsa de queso en el jugo de los codornices y remover todo bien; echar la salsa lista sobre los codornices y servir.

Suiza

Lonchas de Ternera a la Zurich*Züricher Kalbsvlees met crème*

Tiempo total de cocción: unos 9-14 minutos

Vajilla: fuente con tapa (volumen: 2 l)

Ingredientes

- 600 g de filete de ternera
1 CuSop de mantequilla o margarina
1 cebolla (50g), bien picada
100 ml de vino blanco
espesante para salsas, de color,
para aprox. 1/2 l de salsa
- 300 ml de nata
1 CuSop de perejil, picado

Preparación

- Cortar el filete en lonchas del grueso de un dedo.
- Untar uniformemente la fuente con la mantequilla. Poner la cebolla y la carne en la fuente, taparla y cocer. Remover una vez después de cierto tiempo.

6-9 min.  900 W

- Agregar el vino blanco, el espesante para salsas y la nata, remover y seguir cociendo el plato con la tapa puesta. Remover una vez después de cierto tiempo.

3-5 min.  900 W

- Probar las lonchas de ternera, removerlas y dejarlas reposar por unos 5 minutos. Adornar con guarnición de perejil y servir.

Carnes, Pescado y Aves

Italia

Escalope de Ternera con Queso 'Mozzarella'

Scalope all pizzaiola

Tiempo total de cocción: unos 23-26 minutos

Vajilla: fuente cuadrada llang para gratinados con tapa (unos 25 cm de longitud)

Ingredientes

- 2 quesos "Mozzarella" (150 g c/u)
- 400 g de tomates pelados en conserva
- 4 escalopes de ternera (600 g)
- 20 ml de aceite de oliva
- 2 dientes de ajo, en rodajas
- pimienta recién molida
- 2 CuSop de alcaparras (20 g)
- orégano, sal

Preparación

1. Cortar el queso "Mozzarella" en láminas. Hacer un puré de tomates utilizando la batidora de mano.
2. Lavar los escalopes, secarlos cuidadosamente y achatarlos golpeando. Distribuir el aceite y las láminas de ajo en el molde para soufflés. Poner los escalopes y distribuir el puré de tomates encima. Adornar con pimienta, alcaparras y orégano, poner en la parrilla inferior y asarlos con la tapa puesta.

15-17 min.  630 W

Dar vuelta los escalopes.

3. Poner en cada escalope unas láminas de queso, salar y asarlos en la parrilla superior sin poner la tapa.

8-9 min. 

Terminada la cocción, dejar reposar los escalopes por unos 5 minutos.

Sugerencia:

Se puede acompañar con fideos y una ensalada fresca.

Alemania

Brochetas Mixtas de Carne

Bunte Flhueschspieße

Tiempo total de cocción: unos 14 minutos

Vajilla: parrilla superior
cuatro pinchos de madera
(unos 25 cm de longitud)

Ingredientes

- 400 g de filete de ternera
- 100 g de jamón tipo tocino
- 2 cebollas (100 g), en cuartos
- 4 tomates (250 g) en cuartos
- 1/2 pimienta verde (100 g), en octavos
- 4 CuSop de aceite

2 Ctda. de pimentón molido dulce
sal

1/2 Ctda. de pimienta de Cayena

1 Ctda. de salsa Worcester

Preparación

1. Cortar la carne y el jamón-tocino en dados de unos 2-3 cm de tamaño.
2. Colocar alternando la carne y las hortalizas en los cuatro pinchos de madera.
3. Mezclar removiendo el aceite con los condimentos y untar los pinchos con la mezcla. Colocar los pinchos en la parrilla superior y asarlos. Transcurridos dos tercios del tiempo indicado, darles vuelta a los pinchos.

AUTO COOK AC-1 

Países Bajos

Cazuela Picada

Gehacktschotel

Tiempo total de cocción: unos 23-27 minutos

Vajilla: fuente con tapa (volumen: 2 l)

Ingredientes

- 500 g de carne picada (mitad de cerdo, mitad de vaca)
- 3 cebollas (150 g), bien picada
- 1 huevo
- 50 g pan rallado
- sal
- pimienta
- 350 ml de caldo de carne
- 70 g de puré de tomates
- 2 patatas (200 g), en dados
- 2 de zanahorias (200 g), en dados
- 2 El de perejil, picado

Preparación

1. Amasar la carne picada con la cebolla picada, el huevo y el pan rallado para obtener una masa que se condimenta con sal y pimienta. Poner la masa de carne picada en la fuente.
2. Mezclar el caldo de carne con el puré de tomates.
3. Poner los dados de patata y zanahoria con el líquido sobre la carne picada, mezclar, tapar y cocer. Remover en ciertos intervalos.

23-27 min.  900 W

Volver a remover el plato, terminada la cocción dejar reposar por unos 5 minutos y servirlo con guarnición de perejil.

Recetas

Carnes, Pescado y Aves

Francia

Filetes de Lengado

Filets de sole

(2 porciones)

Tiempo total de cocción: unos 12-14 minutos

Vajilla: molde llano ovalado para gratinados
con tapa (unos 26 cm de longitud)**Ingredientes**

- 400 g de filetes de lenguado
 1 limón, sin tratamiento
 2 tomates (150 g)
 1 Ctda. de mantequilla o margarina
para untar el molde
 1 CuSop de aceite vegetal
 1 CuSop de perejil, picado
 sal
 pimienta
 4 CuSop de vino blanco (30 ml)
 2 CuSop de mantequilla o margarina (20 g)

Preparación

1. Lavar y secar cuidadosamente los filetes de lenguado. Quitar todas las espinas todavía existentes.
2. Cortar el limón y los tomates en rebanadas finas.
3. Untar el molde para gratinados con la mantequilla, poner los filetes de lenguado y mojar ligeramente con el aceite vegetal.
4. Esparcir el perejil sobre el pescado, cubrir con las rebanadas finas de tomate y condimentar. Las rodajas de limón se colocan encima de las de los tomates y se mojan con el vino blanco.
5. Colocar copos de mantequilla en las rodajas del limón, tapar y cocer.

12-14 min.		630 W
------------	--	-------

Terminada la cocción, los filetes de lenguado deben reposar por unos 2 minutos.

Suiza

Filete de Pescado con Salsa de Queso

Fischfilet mit Käsesauce

Tiempo total de cocción: unos 23-27 minutos

Vajilla: fuente con tapa (volumen: 1 l)
molde ovalado para gratinados
(unos 25 cm de longitud)**Ingredientes**

- 4 filetes de pescado (unos 800 g)
(p.ej. platija, rodaballo o bacalao)
 2 CuSop de zumo de limón
 sal
 1 CuSop de mantequilla o margarina
 1 cebolla (50 g), bien picada
 2 CuSop de harina (20 g)
 100 ml de vino blanco
 1 Ctda. de aceite vegetal para untar el molde
 100 g de queso suizo rallado
 2 CuSop de perejil picado

Preparación

1. Lavar los filetes, secarlos cuidadosamente y rociarlos con el zumo de limón. Hacerlos reposar unos 15 minutos, volver a secarlos esmeradamente y salar.
2. Esparcir la mantequilla en el fondo de la fuente. Agregar la cebolla picada y rehogar ligeramente con la tapa puesta.

1-2 min.		900 W
----------	--	-------

3. Echar la harina sobre la cebolla picada y mezclar revolviendo. Agregar el vino blanco y mezclar todo.
4. Untar el molde para gratinados y poner los filetes. Verter la salsa sobre los filetes, esparcir el queso encima y cocer.

1. 14-16 min.		450 W
---------------	--	-------

2. 8-9 min.		450 W
-------------	--	-------

5. Terminada la cocción, dejar reposar unos 2 minutos. Adornar los filetes de pescado con el perejil picado y servirlos.



Carnes, Pescado y Aves

Alemania

Truchas Almendradas

Mandelforellen

Tiempo total de cocción: unos 11¹/₂-15 minutos
 Vajilla: molde llano ovalado para soufflés
 (unos 30 cm de longitud)

Ingredientes

- 4 truchas (200 g c/u) listas para su preparación
 zumo de un limón
 sal
 30 g de mantequilla o margarina
 5 CuSop de harina (50 g)
 1 Ctda. de mantequilla o margarina para
 untar el molde
 50 g almendras en laminitas

Preparación

- Lavar las truchas, secarlas cuidadosamente y rociarlas con el zumo de limón. Salar el pescado interior y exteriormente y dejarlo reposar por 15 minutos.
- Derretir la mantequilla.

1/2-1 min.		900 W
------------	--	-------

- Secar cuidadosamente el pescado y untarlo con la mantequilla; pasarlo por la harina.
- Untar el molde, poner las truchas adentro y cocer en la parrilla inferior. Transcurridos dos tercios del tiempo indicado darles vuelta.

9-11 min.		630 W
-----------	--	-------

Distribuir las laminitas de almendra en las truchas.

2-3 min.		630 W
----------	--	-------

Terminado el tiempo de cocción de las truchas almendras dejarlas reposar por unos 2 minutos.

Sugerencia:

Se sirven acompañadas de patatas al perejil y ensalada de lechuga.

Francia

Croque Monsieur

Tiempo total de cocción: unos 4¹/₂ - 5 minutos

Ingredientes

- 2 rebanadas de pan tostado
 20 g mantequilla
 1-2 rebanadas de queso procesado
 1 rebanada de jamón
 1 CuSop nata (crème fraîche)
 30 g queso rallado

Preparación

- Unte la mantequilla en una rebanada de pan tostado.
- Ponga el queso procesado y el jamón en el pan. Unte la nata (crème fraîche) en el jamón y cubre con la segunda rebanada de pan tostado.
- Cúbrelo con el queso rallado, ubique el croque en el plato giratorio y cocínelo.

1. ca. 1 ¹ / ₂ - 2 min.		270 W
---	--	-------

2. ca. 3 min.		
---------------	--	--

Francia

Quiche con Camarones

Quiche aux crevettes

Tiempo total de cocción: unos 20-25 minutos
 Equipo necesario: cacerola con tapa (1 L)

Ingredientes

- 200 g de harina de trigo
 120 g de mantequilla o margarina
 4 CuSop de agua fría
 2 cebolla (100 g), finamente picada
 2 CuSop de mantequilla o margarina
 100 g de tocineta picada
 150 g de camarones sin concha
 2 huevo
 100 ml crema agria
 sal, pimienta, nuez moscada
 1 CuSop de perejil, picado

Preparación

- Mezcle juntos la harina de trigo, la mantequilla y el agua, y deje la mezcla reposar por 30 minutos en el refrigerador.
- Ponga mantequilla en una cacerola. Agregue las cebollas, la tocineta y los camarones y cocinelos, tapados. Revuelva una vez durante la cocción.

4-6 min.		900 W
----------	--	-------

- Déjelo enfriar y escurra el líquido. Mezcle los huevos, la crema y las especias.
- Con un rodillo, extienda la masa hasta que forme un círculo de aproximadamente 24 cm, y ubíquelo en el centro del plato giratorio. Presionando la masa desde el centro hacia fuera, forme un borde.
- Mezcle los ingredientes para el relleno, póngolos sobre la masa, y cocine.

1. 12-14 min.		270 W
---------------	--	-------

2. 4-5 min.		
-------------	--	--



Recetas

Snaks

Alemania

Huevos Revueltos con Cebollas y Tocineta*Rührhuevo mit cebollas und Speck*

Tiempo total de cocción: unos 4-5 minutos

Ingredientes

5-10 g margarina
 25 g cebollas, picadas
 40 g tocineta en cubitos
 3 huevos
 3 CuSop de leche
 sal, pimienta

Preparación

1. Ponga la margarina, las cebollas y la tocineta en el plato giratorio para cocinar.

2-3 min.  450 W

2. Bata los huevos, la leche, la sal y la pimienta juntas. Vierta esta mezcla sobre la tocineta y las cebollas y cocínela.

unos 2 1/2 min.  900 W

Revuelva los huevos una vez durante la cocción.

Hamburguesa

Tiempo total de cocción: unos 13-15 minutos

Ingredientes

400 g de carne de res molida
 sal, pimienta

Preparación

1. Mezcle los ingredientes hasta que formen una masa firme. Con las manos frías, forme la carne en 4 hamburguesas del mismo tamaño. Póngalas en el plato giratorio y cocínelas.

10-12 min.  270 W

2. De la vuelta a las hamburguesas.

unos 3 min. 

Italia

Pizza con Alcachofas*Pizza ai carciofi*

Tiempo total de cocción: unos 17-18 minutos

Envase: plato giratorio

Ingredientes

150 g de harina
 4 g de levadura
 1 Ctda. de azúcar
 de sal
 2 Ctda. de aceite
 90 ml de agua tibia
 300 g de tomates en lata, picados
 100 g de corazones de alcachofas
 1 Ctda. de aceite de oliva para engrasar el plato giratorio
 albahaca, orégano, tomillo, sal y pimienta
 1 CuSop de pasta de tomate
 30 g de salami rebanado
 50 g gjamón cocido
 10 aceitunas
 100 g de queso rallado

Preparación

1. Mezcle la harina de trigo con la levadura, el azúcar y la sal. Agregue el aceite y el agua, y mezcle bien para formar una masa firme. Póngala en el microondas por

2-3 min.  90 W

Luego deje la masa por 10-15 minutos; tapada.

2. Aplaste los tomates pelados y divida las alcachofas en cuartos.
3. Engrase el plato giratorio con el aceite. Con un rodillo extienda la masa y póngala en el plato giratorio.
4. Unte la pasta de tomate en la masa y ponga los tomates encima.

Agregue las especias al gusto junto con los demás ingredientes. Finalmente ponga las aceitunas en la pizza y esparza el queso. Cocine la pizza en el programa automático para Pizza fresca. (La receta produce aproximadamente 0,9 kg.)

P-3 PIZZA 

Snaks

Francia

Pastel con Cebollas

Tarte aux oignons

Tiempo total de cocción: unos 22-28 minutos
 Envase: cacerola con tapa (2 l)

Ingredientes

15 g de levadura
 185 g de harina de trigo
 60 ml de aceite
 1 Ctda. de sal
 30 g de margarina o mantequilla
 600 g de cebollas, en cubitos
 2 huevos
 150 g de nata (crème fraîche)
 sal, pimentón en polvo, nuez moscada
 50 g de tocineta
 mejorano o tomillo

Preparación

- Disuelva la levadura en agua tibia. Agregue la harina de trigo, el aceite y la sal, y mézclelos hasta que formen una masa firme. Déjela crecer en el horno de microondas.

unos 2 min.  90 W

Déjela reposar por aproximadamente 10-15 minutos.

- Ponga la margarina y las cebollas en una cacerola y cocínelas tapada. Revuelve a la mitad del tiempo de cocción.

7-9 min.  900 W

- Deje enfriar las cebollas y escurre el líquido. Paso a paso agregue los huevos y la nata (crème fraîche). Sazone bien con la sal, el pimientón y la nuez moscada.
- Con un rodillo, extienda la masa al tamaño de el plato giratorio. Engrase el plato giratorio y ubique la masa encima. Déjela crecer por diez minutos más.
- Corte la tocineta en trocitos. Ponga la mezcla de cebollas y tocineta sobre la masa. Esparza la mejorana o el tomillo encima y cocine.

1. 7-8 Min.  630 W

2. 2-3 Min. 

3. 4-6 Min. 

Austria

Soufflé de Espinaca

Spinatlauf

Tiempo total de cocción: unos 43-46 minutos
 Vajilla: fuente con tapa (volumen: 1 l)
 molde redondo para gratinados
 (unos 26 cm de diámetro)

Ingredientes

2 CuSop de mantequilla o margarina (20 g)
 1 cebolla (50 g), bien picada
 600 g de espinaca, congelada
 sal & pimienta
 nuez moscada
 ajo en polvo
 1 Ctda. de mantequilla o margarina
 para unta el molde
 400 g de patatas cocidas, en dados
 200 g de jamón cocido, en dados
 3 huevos
 100 ml de nata (crème fraîche)
 100 g de queso suizo rallado
 pimentón para espolvorear

Preparación

- Untar el fondo de la fuente con la mantequilla, poner la cebolla picada, tapar y rehogar ligeramente.

2-3 min.  900 W

- Agregar la espinaca, tapar la fuente, cocer. Remover una o dos veces.

12-14 min.  900 W

Vaciar el líquido y condimentar la espinaca.

- Untar con mantequilla la fuente ovalada. Poner, alternado, capas de rodajas de patatas, dados de jamón y espinaca. La capa superior debería ser de espinaca.
- Batir los huevos con la nata, condimentar la mezcla y verter sobre la verdura. Al final espolvorear con el queso rallado y el pimientón en polvo. Cocine en el programa automático para Gratinado AC-4. (La receta produce aproximadamente 1,5 kg.)

AUTO COOK AC-4 

Según el deseo, asar el soufflé a la parrilla alta durante 10 minutos.

Sugerencia:

Los ingredientes del soufflé se pueden variar a gusto, p.ej. utilizando brécol, salchichón y pastas.

Recetas

Verduras, Fideos, arroz y albóndigas

Alemania

Soufflé de Brécol y Patatas con Champiñones*Broccoli-Kartoffelauflauf mit Champignons*

Tiempo total de cocción: unos 40-42 minutos

Vajilla: fuente con tapa (volumen: 2 l)
molde redondo para gratinados
(unos 26 cm de diámetro)**Ingredientes**

350 g de patatas peladas (en mitades)
 350 g de brécol, cabecitas
 6 CuSop de agua (60ml)
 1 Ctda. de mantequilla o margarina para untar el molde
 350 g de champiñones, en rodajas
 1 CuSop de perejil, bien picado
 sal
 pimienta
 3 huevos
 120 ml de nata
 120 ml de leche
 sal
 pimienta
 nuezmoscado
 80 g queso holandés "Gouda" rallado

Preparación

1. Poner las patatas y el brécol en una fuente. Añadir el agua y cocer con la tapa puesta. Remover una vez.

 11-13 min.  900 W

2. Cortar las patatas en rebanadas.
3. Untar el molde para soufflés. Formar alternando capas de brécol, champiñones y patatas. Adornar con el perejil y condimentar con sal y pimienta.
4. Mezclar batiendo los huevos con el líquido y los condimentos y verter las hortalizas encima. Distribuir el queso sobre el soufflé y cocer en el programa automático para Gratinado AC-4. (La receta produce aproximadamente 1,5 kg.)

 AUTO COOK AC-4 

Terminada la cocción dejar reposar el soufflé por uno 10 minutos.

Alemania

Soufflé de Calabacines y Pastas*Zucchini-Nudel-Auflauf*

Tiempo total de cocción: unos 41-44 minutos

Vajilla: fuente con tapa (volumen: 2 l)
molde redondo para gratinados
(unos 26 cm de diámetro)**Ingredientes**

500 ml de agua
 1/2 Ctda. de aceite
 80 g de macarrones
 400 g de tomates de conserva, cortados en trocitos
 3 cebollas (150 g), bien picadas
 albahaca, tomillo, sal, pimienta
 1 CuSop aceite para untar el molde
 450 g de calabacines cortados en rodajas
 150 g de nata (crème fraîche)
 2 huevos
 100 g de queso 'Cheddar' rallado

Preparación

1. Poner el agua, el aceite y la sal en la fuente y hervir con la tapa puesta.

 3-4 min.  900 W

2. Romper los macarrones en trozos, añadirlos, remover y dejar en remojo.

 9-11 min.  270 W

3. Escurrir las pastas y dejar enfriar.
4. Mezclar los tomates con las cebollas y condimentar bien. Untar el molde para soufflés. Echar los macarrones y verter la salsa de tomates encima. Los calabacines en rodajas se distribuyen encima.
4. Batir la nata con los huevos y verter la mezcla sobre el soufflé. Distribuir el queso rallado encima y cocer en el programa automático para Gratinado AC-4. (La receta produce aproximadamente 1,5 kg.)

 AUTO COOK AC-4 

Terminada la cocción, dejar reposar el soufflé por unos 5-10 minutos.



Verduras, Fideos, arroz y albóndigas

Austria

Albondigas de Panecillos

Semmelknödel (5 albondigas)

Tiempo total de cocción: unos 7-10 minutos
 Vajilla: fuente con tapa (1 l Inhalt)
 5 tazas o moldecitos de flan

Ingredientes

2 CuSop de mantequilla o margarina (20 g)
 1 cebolla (50 g) bien picada
 500 ml de leche
 200 g de panecillos reposados cortados en dados
 (de unos 5 panecillos)
 3 huevos

Preparación

1. Distribuir la mantequilla en el fondo de una fuente, agregar la cebolla, tapar y rehogar.
2. Trocear el panecillo en taquitos, rociar con la leche y dejar 10 minutos a reposar. Batir los huevos.

1-2 min.  900 W

3. Revolver bien las cebollas, los huevos y los panecillos hasta forma una masa blanda.
4. Repartir la masa en las 5 tazas o moldecitos, cubrir con lámina para microondas, disponer cerca del borde del plato giratorio del horno y cocer.

6-8 min.  900 W

Terminada la cocción, hacer reposar las albóndigas por unos dos minutos. Antes de servir las, desmoldear las albóndigas sobre un plato.

Italia

Lasaña al Horno

Lasagne al forno

Tiempo total de cocción: unos 17-21 minutos
 Vajilla: fuente con tapa (volumen: 2 l)
 fuente cuadrada llana para gratinados
 con tapa (unos 20x20x6 cm)

Ingredientes

300 g de tomates de lata
 50 g de jamón crudo, en dados finos
 1 cebolla (50 g), bien picado
 1 diente de ajo, machacado
 250 g de carne picada de vaca
 2 CuSop de pulpa de tomates (30 g)
 sal
 pimienta
 orégano
 tomillo
 albahaca
 150 ml de nata (crème fraîche)
 100 ml de leche
 50 g de queso Parmesano rallado
 1 Ctda. de hierbas mixtas picadas
 1 Ctda. de aceite de oliva
 sal, pimienta
 nuez moscada
 1 Ctda. de aceite vegetal para untar el molde
 125 g de pasta verde lasaña
 1 CuSop de queso Parmesano rallado (5 g)
 1 CuSop de mantequilla o margarina

Preparación

1. Cortar los tomates en rebanadas y mezclarlos con jamón, cebolla, ajo, carne picada y la pulpa de tomate, condimentar, tapar y rehogar.

6-8 min.  900 W

2. Mezclar la nata y la leche con el queso Parmesano, las hierbas y el aceite; condimentar esta mezcla.
3. Untar el molde para gratinados y poner un tercio de la pasta en su fondo. Poner la mitad de la carne picada sobre la pasta y mojar con un poco de la salsa. Encima de la carne se coloca otra capa de pasta, y al final se ponen otra vez la segunda mitad de la carne y un poco de salsa, así como el último tercio de la pasta. Cubrir todo con mucha salsa y el queso Parmesano. Se adornan con copos de mantequilla. Cocer la lasaña en la parilla inferior.

11-13 min.  450 W + 220° C

Terminada la cocción hacer reposar la lasaña por unos 5-10 minutos.

Recetas

Verduras, Fideos, arroz y albóndigas

Italia

Tagliatelle a la Nata y Albahaca*Tagliatelle alla panna e basilico* (2 porciones)

Tiempo total de cocción: unos 17-25 minutos
 Vajilla: fuente con tapa (volumen: 2 l)
 molde para soufflé
 (unos 20 cm de diámetro)

Ingredientes

1 l agua
 1 Ctda. sal
 200 g de tagliatelle (tallarines)
 1 diente de ajo
 15-20 hojas de albahaca
 200 g de nata (crème fraîche)
 30 g de queso Parmesano rallano
 sal
 pimienta

Preparación

1. Poner agua salada en la fuente, tapara y hacer hervir.

9-11 min.		900 W
-----------	--	-------

2. Agregar los tallarines, volver a iniciar la cocción y hacer seguir cocinando a fuego muy lento.

1. 1-2 min.		900 W
-------------	--	-------

2. 6-9 min.		270 W
-------------	--	-------

3. En el interín untar el molde para soufflé con el diente de ajo y picar las hojas de albahaca. Guardar un poco de la albahaca para la guarnición posterior.
4. Escurrir bien los tallarines y mezclarlos con la nata y la albahaca.
5. Agregar el queso Parmesano, sal y pimienta, poner en el molde para soufflé y remover.

1-3 min.		900 W
----------	--	-------

Adornar el plato con guarnición de albahaca y servirlo en caliente.

Austria

Coliflor con Salsa de Queso*Karfiol mit Käsesauce*

Tiempo total de cocción: unos 18-21 minutos
 Vajilla: fuente con tapa (volumen: 2 l)
 fuente con tapa (volumen: 1 l)

Ingredientes

800 g de coliflor (1 cabeza)
 1 taza de agua (150 ml)
 125 ml de leche
 125 ml de nata
 75-100 g de queso sin corteza
 2-3 CuSop de espesante para salsas, claro (20-30 g)

Preparación

1. Aplicar varias incisiones al troncho del coliflor. Ponerlo en la fuente de tal manera que la cabeza indica hacia arriba, agregar agua y cocer con la tapa puesta.

15-17 min.		900 W
------------	--	-------

Hacer reposar el coliflor por unos minutos, después vaciar el líquido.

2. Poner la leche y la nata en la fuente. Agregar el queso cortado en trozos y volver a calentar.

unos 2-3 min.		900 W
---------------	--	-------

3. Mezclar revolviendo bien y agregar el espesante para salsas, tapar y volver a calentar.

unos 1 min.		900 W
-------------	--	-------

Remover bien la salsa y verter sobre el coliflor.

Sugerencia:

Antes de servicio, Vd. puede adornar el coliflor con perejil picado.

Francia

Patatas al Delfín*Gratin dauphinois*

Tiempo total de cocción: unos 28-30 minutos
 Vajilla: molde llano ovalado para soufflés
 (unos 26 cm de longitud)

Ingredientes

1 CuSop de mantequilla o margarina
 500 g de patatas peladas en rodajas delgadas
 sal
 pimienta
 2 dientes de ajo machacados
 300 g de nata (crème fraîche)
 150 ml de leche
 50 g de queso rallado

Preparación

1. Distribuir la mantequilla en el molde. Agregar formando capas las patatas. Condimentar cada capa con sal, pimienta y ajo.
2. Mezclar batiendo la nata con la leche y verter el líquido sobre las patatas. Distribuir el queso encima y hornear.

28-30 min.		450 W + 160° C
------------	--	----------------

Terminada la cocción dejar reposar la comida por unos 10 minutos.

Verduras, Fideos, arroz y albóndigas

Suiza **Risotto a la Testino**

Tessiner Risotto

Tiempo total de cocción: unos 21-26 minutos
Vajilla: fuente con tapa (volumen: 2 l)

Ingredientes

50 g de tocino entreverado
2 CuSop de mantequilla o margarina (20 g)
1 cebolla (50 g), bien picada
200 g de arroz de grano redondo (arboris)
400 ml de caldo de carne
70 g de queso 'Sbrinz', rallado
1 pulgarada de azafrán
sal & pimienta

Preparación

1. Cortar el tocino en dados. Untar el fondo de la fuente con la mantequilla, poner el tocino y la cebolla, tapar y rehogar ligeramente.

2-3 min.  900 W

2. Agregar el arroz, rellenar con el caldo de carne, iniciar la cocción y hacer seguir cocinando a fuego muy lento.

1. 4-6 min.  900 W

2. 15-17 min.  270 W

Terminada la cocción, hacer reposar el arroz por unos 2 minutos.

3. Mezclar con el queso y el azafrán y condimentar.

Sugerencia:

Como aditamentos se pueden recomendar rebuzuelos o champiñones y una ensalada mixta.

Suiza **Colinabo en Salsa de Eneldo**

Kohlrabi in Dill Sauce

(2 porciones)

Tiempo total de cocción: ca 10- 11 minutos
Vajilla: 2 fuentes con tapa (volumen: 1 l)

Ingredientes

400 g de colinabo, en rodajas (2 cabezas)
4-5 CuSop de agua
2 CuSop de mantequilla o margarina (20 g)
150 ml de nata (crème fraîche)
sal, pimentón
nuez moscada, pimienta en polvo
unas gotas de zumo de limón
1 manojo de eneldo, bien picada

Preparación

1. Poner los colinabos con el agua en la fuente, tapar y cocer. Remover ocasionalmente.

9-10 min.  900 W

Vaciar el líquido.

2. Distribuir la mantequilla en la segunda fuente, agregar la nata y calentar sin poner la tapa. ¡No debe hervir!

unos 1 min.  900 W

3. Condimentar a gusto con la sal, las especias y el zumo de limón. Mezclar cuidadosamente con el eneldo y verter la salsa sobre el colinabo. Después de cocinado, dejar reposar durante 2 minutos aprox.

Sugerencia:

El colinabo se puede sustituir por salsifí negro.



Recetas

Pasteles, panes, postres y bebidas

Gran Bretaña

Pastel de Cerezas en Molde

Cherry cake

Tiempo total de cocción: unos 26-27 minutos

Vajilla: molde pastelero
de unos 28 cm de diámetro**Ingredientes**

1 Ctda.	de mantequilla o margarina para untar el molde
200 g	mantequilla
200 g	zúcar
3	huevos
200 g	harina
1	levadura en polvo extendida
1 glas	cerezas (Schottenmorellen) (350g)

Preparación

1. Unte el molde.
2. Bata la mantequilla hasta que se ablande.

1/2-1 min.  630 W

3. Añada el azúcar y mézclelo hasta que se haya disuelto totalmente. Remueva los huevos poco a poco. Mezcle la harina con la levadura en polvo, agregándola a cucharadas.
4. Escorra las cerezas en un colador.
5. Rellene el molde con la masa, extendiéndola uniformemente y añada las cerezas por encima. Cocine el pastel en la rejilla baja con un platillo en medio con el programa automático para Tarta AC-5. (La receta produce aproximadamente 1,1 kg.).

AUTO COOK AC-5



Alemania

Soufflé de Guindas

Kirschenmichel

Tiempo total de cocción: unos 23-26 minutos

Vajilla: molde alto y redondo para gratinados
(unos 20 cm de diámetro)**Ingredientes**

4	panecillos sentados (160 g)
375 ml	de leche
60 g	de mantequilla o margarina
8 CuSop	de azúcar (80 g)
4	yemas de huevo
1 CuSop	de harina
30 g	de almendras picadas
	cáscara rollada de un limón
	claras de huevo
1 Ctda.	de mantequilla o margarina para untar el molde
500 g	de guindas sin carozo
2 CuSop	de pan rallado
1 CuSop	de mantequilla o margarina

Preparación

1. Cortar los panecillos en pequeños trozos y remojarlos en la leche.
2. Mezclar batiendo con una batidora de mano la mantequilla, el azúcar y la yema de huevo para obtener un líquido cremoso. Añadir la harina, las almendras, la cáscara de limón y los panecillos remojados y estrujados y mezclar todl.
3. Batir la clara de huevo y añadirla cuidadosamente a la masa.
4. Untar el molde. Poner alternando la masa de panecillos y las guindas escurridas en el molde para soufflés. La capa superior debe ser de la masa de panecillos.
5. Distribuir el pan rallado encima y adornar con copos de mantequilla. Cocer en la plato giratorio.

23-26 min.  450 W + 200° C

Terminada la cocción, dejar reposar el soufflé por unos 5-10 minutos



Pasteles, panes, postres y bebidas

Alemania

Pastel de Advocat

Tiempo total de cocción: unos 23-24 minutos
Equipo necesario: molde que se abre por resorte
(unos 28 cm de diámetro)

Ingredientes

100 g chocolate de cocinar
5 huevos
100 g de mantequilla o margarina
100 g de azúcar
1 paquete azúcar con aroma de vainilla
200 g avellanas picadas
1 paquete levadura en polvo
1 CuSop ron

Belag:

400 g de nata
2 CuSop de azúcar
1 paquete polvo enriquecedor de nata
4-5 CuSop advocat
30 g hojuelas de chocolate

Preparación

1. Engrase el molde.
2. Raye el chocolate de cocinar muy fino. Separe los huevos y bata las claras hasta que estén firmes.
3. Ponga la mantequilla en un cuenco de mezcla y ablándela.

1 min.  450 W

4. Añada el azúcar y el azúcar de vainilla a la mantequilla y bata la mezcla hasta que esté esponjosa. Añada gradualmente las yemas de huevo removiendo la mezcla. Añada el chocolate, las avellanas, la levadura en polvo y el ron y mézclelos. Añada y mezcle con cuidado la clara de huevo que se ha batido hasta que está firme.
5. Ponga la mezcla en el molde y distribúyala uniformemente. Cocine el pastel en la rejilla baja con un platillo en medio con el programa automático para Tarta AC-5.
(La receta produce aproximadamente 0,8 kg.)

AUTO COOK AC-5



6. Bata la nata y el azúcar hasta que la mezcla sea firme. Removiendo con cuidado, sin batir, mezcle el advocat con la nata. Distribuya la mezcla uniformemente empezando por el centro. Espolvoree las hojuelas de chocolate en la parte superior.
7. Deje que el pastel se enfríe antes de servirlo.

Francia

Tarta de Manzana con Calvados

Tarte aux pommes avec calvados 12-16 porciones

Tiempo total de cocción: unos 29-30 minutos
Equipo necesario: molde que se abre por resorte
(unos 28 cm de diámetro)

Ingredientes

200 g de harina
1 ctda. levadura en polvo
100 g de azúcar
1 paquete azúcar con aroma de vainilla
1 pizca sal
1 huevo
3-4 gotas esencia de almendras amargas
125 g mantequilla
1 Ctda. de margarina para engrasar el molde
50 g avellanos picados
600 g manzanas para cocer (aprox. 3-4)
canela
2 huevos
1 pizca sal
4 CuSop de azúcar
1 paquete azúcar con aroma de vainilla
4 CuSop Calvados (brandy de manzana)
1 1/2 CuSop harina de maíz
125 g de nata
azúcar glas para espolvorear

Preparación

1. Mezcle la harina con la levadura en polvo. Añada el azúcar, el azúcar de vainilla, la sal, el huevo, la esencia de almendras amargas y la mantequilla y amase usando el gancho de amasar de una mezcladora manual. Cubra la pasta y enfríela en el frigorífico durante unos 30 minutos.
2. Engrase el molde, extienda la pasta con un rodillo entre dos hojas de papel de aluminio y coloque la pasta en el molde. Moldéela a un espesor de 3 cm.
3. Reparta las avellanas encima de la pasta.
4. Monde las manzanas, retire los corazones y córtelas en rodajas. Coloque las manzanas cortadas de forma que se solapen entre sí encima de las avellanas y espolvoree ligeramente con canela.
5. Separe los huevos. Bata la clara de huevo hasta que esté firme, añada una pizca de sal y añada gradualmente 1 cucharidita de azúcar. Bata la yema de huevo que se forme una mezcla esponjosa. Añada el Calvados, la harina de maíz y la nata enriquecida y mézclelos. Removiendo con cuidado, sin batir, añada a la mezcla la clara de huevo batida y distribuya la mezcla uniformemente sobre la manzana cortada. Cocine el pastel en la rejilla baja con un platillo en medio con el programa automático para Tarta AC-5.
(La receta produce aproximadamente 1,3 kg.)

Tecla de MÁS (▲) y
AUTO COOK AC-5



Consejo práctico:

Permita que el pastel se enfríe en el molde y espolveréelo con azúcar glas antes de servirlo.

Recetas

Pasteles, panes, postres y bebidas

Austria

Pastel de Nueces

Tiempo total de cocción: unos 24-28 minutos

Equipo necesario: Molde cuadrado, 30 cm

Ingredientes

250 g de mantequilla o margarina
 175 g azúcar
 1 paquete azúcar con aroma de vainilla
 4 huevos
 200 g avellanas picadas
 1 CuSop licor de almendras
 250 g de harina
 2 de levadura en polvo
 100 g alcorza de chocolate, nueces
 1 Ctda. de mantequilla o margarina para engrasar el molde pan rallado

Preparación

1. Engrase el molde y añada una capa de pan rallado.
2. Derrita la mantequilla en un cuenco de mezcla.

1 min.		900 W
--------	---	-------

3. Añada el azúcar y el azúcar de vainilla a la mantequilla y bátalos hasta que la mezcla sea esponjosa. Añada los huevos, uno a la vez, y bata bien la mezcla. Añada las nueces y el licor, removiendo con cuidado, sin batir. Añada la harina a la levadura en polvo, revolviendo con cuidado, sin batir. Coloque la mezcla en el molde y distribúyala uniformemente. (Esta receta debe producir un pastel de 1,0 kg)

21-24 min.		270 W + 180° C
------------	---	----------------

4. Deje enfriar el pastel alrededor de 5 minutos. Derrita la alcorza en un plato.

3-4 min.		270 W
----------	---	-------

5. Alcorce el pastel y espolvoréelo con avellanas.



Holanda

Tarta de Manzana

Tiempo total de cocción: unos 25-26 minutos

Equipo necesario: molde que se abre por resorte (unos 28 cm de diámetro)

Ingredientes

90 g de mantequilla o margarina
 90 g de azúcar
 1 paquete azúcar de aroma de vainilla
 1 CuSop corteza de limón (sin tratar)
 1 pizca sal
 2 huevos
 200 g de harina
 1/2 paquete levadura en polvo
 4-5 manzanas de tamaño mediano zumo de limón
 50 g de azúcar
 1 Ctda. canela
 50 g pasas de rom
 1 yema de huevo
 1 CuSop de leche

Preparación

1. Bata la mantequilla durante alrededor de un minuto con la batidora a alta velocidad hasta que la mantequilla tenga una consistencia cremosa.
2. Añada el azúcar, la vainilla de azúcar, la corteza de limón y la sal y mézclelos bien hasta lograr una consistencia cremosa. Añada y mezcle los huevos, uno a la vez. Mezcle la harina con la levadura en polvo, removiendo con cuidado, sin batir.
3. Ponga 2/3 partes de la mezcla en el molde.
4. Corte las manzanas, cuartéelas y retire los corazones. Córtelas en rodajas delgadas y rocíelas con zumo de limón. Mézclelas con el azúcar y la canela y deje reposar la mezcla durante unos 10 minutos. Añada las pasas y extienda las manzanas sobre la mezcla en el molde.
5. Removiendo, mezcle la mezcla restante con 50 g de harina y extiéndala con un rodillo al tamaño del molde. Colóquela sobre el relleno de manzana en y festone los bordes. Pinche la tapa varias veces con un tenedor.
6. Bata la yema de huevo con la leche y aplique una capa fina de la mezcla a la parte superior de la tarta.
7. Cocine el pastel en la rejilla baja con un platillo en medio con el programa automático para Tarta AC-5. (La receta produce aproximadamente 1,1 kg.).

AUTO COOK AC-5



E-53

Pasteles, panes, postres y bebidas

Zwitzerland

Pastel de Zanahoria

Tiempo total de cocción: unos 25-26 minutos

Equipo necesario: molde redondo
(unos 28 cm de diámetro)

Ingredientes

5	yemas de huevo
250 g	de azúcar
250 g	zanahorias, rallados muy finos zumo de limón
250 g	almendras picadas
80 g	de harina
1 CuSop	levadura en polvo
5	claras de huevo

Preparación

1. Engrase el molde.
2. Bata la yema de huevo y el azúcar con una batidora manual hasta que la mezcla tenga una consistencia cremosa. Añada la zanahoria, el zumo de limón y las almendras. Mezcle la harina con la levadura en polvo, añádalas a la mezcla y remueva bien.
3. Bata la clara de huevo hasta que esté firme y añádale a la mezcla, revolviendo con cuidado, sin batir. Coloque la mezcla en el molde. Cocine el pastel en la rejilla baja con un platillo en medio con el programa automático para Tarta AC-5.
(La receta produce aproximadamente 1,1 kg.)

 AUTO COOK AC-5



4. Después de cocer el pastel, déjelo enfriar en el molde durante 5 minutos.

Francia

Tarta de Pera

Tarte aux poires

vor ca. 12-14 porties

Tiempo total de cocción: unos 17-22 minutos

Equipo necesario: molde redondo
(unos 28 cm de diámetro)
fuente con tapa (2 litros)
cuenco pequeño con tapa

Ingredientes

150 g	de harina
75 g	de mantequilla o margarina
30 g	azúcar glas
1 pizca	sal
1	huevo
1 Ctda.	margarina para engrasar el molde
250 ml	de leche
1 pizca	sal
2	yemas de huevo
20 g	de azúcar
1/2 paquete	azúcar de aroma de vainilla (5 g)

1 CuSop	harina de maíz
540 g	peras de lata, escurridas
120 g	gelatina de grosella roja
1 CuSop	frutas escarchadas
1 CuSop	almendras en hojuelas

Preparación

1. Amase la harina, la mantequilla, el azúcar glas, la sal y los huevos usando el gancho de amasar de una batidora manual. Cubra la masa y enfríela en el frigorífico durante 30 minutos.
2. Engrase el molde. Extienda la pasta con un rodillo y colóquela en el molde. Cubra la base y los lados con la pasta. Pinche la pasta varias veces con un tenedor.
Ponga a cocer la tarta en la plato giratorio del horno.

 1. 10-12 min. 270 W + 200° C

 2. 5-7 min. 200° C

3. Saque la pasta del molde y deje que se seque en una estantería de enfriamiento.
4. Ponga la leche y la sal en la fuente, cúbrala y caliéntala.

 unos 2 min. 900 W

5. Bata la yema de huevo con el azúcar y el azúcar de vainilla hasta que la mezcla tenga una consistencia cremosa. Añada y mezcle la harina de maíz. Añada la leche caliente despacio. Vuelva a verter la mezcla en la fuente, cúbrala y póngala a cocer. Remuévala ocasionalmente mientras se está cociendo y vuelva a removerla cuando esté cocida.

 1-2 min. 900 W

6. Cubra el bizcocho con la crema. Coloque las peras encima, de una forma simétrica. Ponga la gelatina de grosellas rojas en el cuenco pequeño, cúbralo y caliéntalo.

 unos 1 min. 900 W

7. Vierta la gelatina sobre las peras y decórelas con frutas escarchadas y hojuelas de almendras.

Sugerencia:

Solamente añada el remate a la tarta poco antes de servirla a fin de evitar que el bizcocho se ponga empapado.



Recetas

Pasteles, panes, postres y bebidas

Dinamarca

Festbrood

Tiempo total de cocción: unos 18-20 minutos

Equipo necesario: bandeja de pizzas
(unos 30 cm de diámetro)**Ingredientes**

190 g harina de trigo
 190 g harina de centeno
 40 g levadura
 1/4 l suero de la leche
 125 g quarc
 1 1/2 CuSop sal
 Aprox. 50 ml suero de la leche
 sésame, semillas amapola y de alcaravea

Preparación

1. Usando los ingredientes, prepare la pasta de levadura y deje que se levante durante unos 30 minutos.
2. Revista la bandeja de pizzas con papel a prueba de grasa.
3. Amase la masa y forme 2-3 rollos largos. Divídalos en 19 trozos iguales y deles la forma de panecillos. Coloque un panecillo en el centro y coloque los otros a su alrededor. Con un pincel aplique suero de la leche a la pasta y espolvoree ésta alternativamente con semillas de amapola, sésame y alcaravea.
4. Deje que la pasta se levante durante 30 minutos.
5. Precaliente el horno hasta 230° C. Coloque la pasta en la estantería inferior del horno precalentado. (La receta produce un pastel de unos 0,8 kg)

 18-20 min.  90 W + 230° C



Gran Bretaña

Pan de Pasas

Tiempo total de cocción: unos 25-29 minutos

Equipo necesario: molde rectangular
(aprox. 25x11x8 cm)**Ingredientes**

15 g levadura, fresca
 1 CuSop de azúcar
 275 ml agua tibia
 450 g harina de trigo
 1 Ctda. sal
 25 g margarina o mantequilla
 100 g pasas
 200 ml agua
 2 CuSop Ron (o unas gotas de esencia de ron)
 1 Ctda. mantequilla para engrasar el molde

Zum Bestrhuevochen

1 yema de huevo
 1 CuSop agua

Preparación

1. Disuelva la levadura y el azúcar en el agua tibia.
2. Mezcle la harina y la sal en un cuenco grande, haga un agujero en el centro y vierta en el mismo la mezcla de levadura. Añada y mezcle un poco de harina. Coloque pequeñas porciones de mantequilla alrededor del borde la harina. Amase todos los ingredientes en una masa suave de levadura.
3. Cubra el cuenco con una trapo de cocina y deje la masa en un lugar caliente durante 30 minutos para que se levante.
4. Entretanto, lave las pasas, déjelas en remojo en agua durante 5-10 minutos para que se ablanden y luego séquelas bien. Mezcle las pasas con el ron de forma que se empapen bien. Vuelva a amasar la masa al mismo que mezcla las pasas en ella.
5. Coloque la masa de levadura en el molde engrasado, cúbrala y déjela subir por segunda vez en un lugar caliente durante 15 minutos.
6. Mezcla la yema de huevo y el agua. Corte a lo largo de la parte superior del pan de pasas y aplique con un pincel la mezcla de yema de huevo.
7. Coloque el molde en la plato giratorio del horno.

 1. 21-23 min.  90 W + 200° C

 2. 4-6 min.  200° C



Pasteles, panes, postres y bebidas

Alemania

Pan de Tres Cereales

Tiempo total de cocción: unos 25-28 minutos

Equipo necesario: bandeja de pizzas
(unos 30 cm de diámetro)

Ingredientes

100 g	harina de centeno
550 g	harina de trigo
100 g	linaza
100 g	semillas de sésame
60 g	levadura, fresca
1/2 L	agua
1 CuSop	sal

Preparación

- Usando los ingredientes, prepare la pasta de levadura y deje que se levante durante unos 30 minutos.
- Engrase ligeramente la bandeja de pizzas y espolvoreéela con un poco de harina.
- Vuelva a amasar bien la masa y moldéela en forma de pan largao. Colóquela en la bandeja de pizzas, cúbrala y deje que se levante durante 30-40 minutos adicionales. Precaliente el horno hasta 230° C.
- Usando un pincel, humedezca el pan con un poco de agua y pínchelo varias veces con un tenedor.
- Ponga el pan a cocer en la plato giratorio del horno precalentado.

25-28 min.  90 W + 230° C



Denemarken

Gelatina de Frutas con Salsa de Vainilla

Rødgrød med vanilie sovs

Tiempo total de cocción: unos 8-12 minutos

Equipo necesario: fuente con tapa (2 litros)

Ingredientes

150 g	grosellas rojas, seleccionadas y lavadas
150 g	fresas, seleccionadas y lavadas
150 g	frambuesas, seleccionadas y lavadas
250 ml	vino blanco
100 g	de azúcar
50 ml	zumo de limón
8	hojas de gelatina
300 ml	de leche
Centro de 1/2 vaina de vainilla	
30 g	de azúcar
15 g	sabor líquido (Maggi)

Preparación

- Reserve algunas de la fruta para guarnecer el postre. Haga puré con el resto de la fruta y el vino blanco y vierta el puré en la fuente, cubra ésta y póngala a cocer.

5-7 min.  900 W

Añada el azúcar y el zumo de limón.

- Deje que la gelatina se ablande en agua fría durante unos 10 minutos, retírela y drene el agua. Revolviendo, mezcle la gelatina con el puré de fruta caliente, hasta que la gelatina se haya disuelto. Coloque la mezcla en el frigorífico y deje que se solidifique.
- Para la salsa de vainilla: vierta la leche en una fuente. Abra la vaina de vainilla, cortándola, y desprenda el corazón. Revolviendo, mezcle el centro de la vainilla, el azúcar y el sabor con la leche, cubra la fuente y póngala a cocer. Revuelva la mezcla una vez más mientras se está cociendo.

3-5 min.  900 W

- Ponga la gelatina en una fuente y utilice la fruta sobrante como guarnición. Sirva el postre con salsa de vainilla.

Sugerencia:

La nata o el yoghurt helado es delicioso con este postre.



Recetas

Pasteles, panes, postres y bebidas

Alemania

Postre de Semolina con Salsa de Frambuesa

Tiempo total de cocción: unos 15-20 minutos
Equipo necesario: fuente con tapa (2 litros)

Ingredientes

500 ml	de leche
40 g	de azúcar
15 g	almendras, picadas
50 g	semolina
1	yema de huevo
1 CuSop	agua
1	clara de huevo
250 g	frambuesas
50 ml	agua
40 g	de azúcar

Preparación

1. Ponga leche, azúcar y almendras en la fuente, tápela y póngala en el horno.

3-5 min.		900 W
----------	---	-------

2. Añada semolina, remueva, tape la fuente y póngala en el horno, removiendo de cuando en cuando.

10-12 min.		270 W
------------	---	-------

3. Mezcle la yema de huevo con el agua en una taza y añada la mezcla a la semolina caliente. Bata la clara de huevo hasta que esté firme y añádala a la mezcla, removiendo con cuidado, sin batir. Vierta el postre de semolina en las fuentes de postre.
4. para hacer la salsa, lave las frambuesas y apriételas con cuidado para escurrirlas. Colóquelas en una fuente con agua y azúcar, cubra la fuente y caliéntela.

2-3 min.		900 W
----------	---	-------

5. Haga puré con las frambuesas y sívalas o bien frías of tibias con el postre de semolina.

Suecia

Arroz de Pistachio con Fresas*Pistaschris med zordgubbe*

Tiempo total de cocción: unos 23 a 30 minutos
Equipo necesario: fuente con tapa (2 litros)

Ingredientes

125 g	arroz con grano largo
150 ml	de leche
175 ml	agua
1	vaina de vainilla
1 snufje	sal
50 g	de azúcar
250 g	fresas
40 g	de azúcar
40 ml	Cointreau (liquor de naranja, 40 Vol. -%)
200 ml	de nata
1	clara de huevo
50 g	pistachio

Preparación

1. Ponga el arroz en el cuenco y añada el líquido. Abra, cortándola, la vaina de vainilla, añádala al arroz junto con la sal y el azúcar, tape el cuenco y póngalo a cocer, revolviendo una vez mientras se cuece.

1. 3-5 min.		900 W
-------------	---	-------

2. 20-25 min.		270 W
---------------	---	-------

Deje que el arroz repose 5 minutos después de cocerlo.

2. Corte las fresas en mitades y mézclelas con azúcar y Cointreau.
3. Retire la vaina de vainilla del arroz y deje que éste se enfríe bajo agua corriente fría mientras lo remueve. Bata la nata y la clara de huevo por separado hasta que la mezcla esté firme. Revolviendo con cuidado sin batir, añada primero el pistachio y después la nata, la leche y por último la clara de huevo al arroz frío.
4. Ponga el arroz en un cuenco grande y haga un agujero para las fresas.

Pasteles, panes, postres y bebidas

Francia

Peras al Chocolate

Poires au chocolat

Tiempo total de cocción: unos 8-14 minutos
Equipo necesario: fuente con tapa (2 litros)
fuente con tapa (1 litro)

Ingredientes

4 peras (500 g)
60 g de azúcar
1 paquete azúcar con aroma de vainilla (10 g)
1 CuSop licor de pera, 30 Vol.-%
150 ml agua
130 g chocolate
100 g nata

Preparación

1. Monde las peras enteras.
2. Mezcle el azúcar, el azúcar de vainilla, el licor y el agua en el cuenco y después tape éste y caliéntelo.

1-2 min.  900 W

3. Coloque las peras en el líquido, tape la fuente y métala en el horno.

6-10 min.  900 W

Retire las peras del zumo y deje que se enfríen.

4. Vierta 50 ml del zumo de pera en la fuente pequeña. Añada el chocolate aplastado y la nata, cubra la fuente y métala en el horno.

1-2 min.  900 W

5. Remueve bien la salsa. Viértala sobre las peras y sívalas.

Sugerencia:

Añada una bola de helado de vainilla.

Austria

Chocolate con Nata

Schokolade mit Schlagobers

(1 porción)

Tiempo total de cocción: unos 1 minutos
Equipo necesario: taza grande (200 ml)

Ingredientes

150 ml de leche
30 g chocolate, rallado
30 ml de nata
hojuelas de chocolate

Preparación

1. Verta la leche en la taza. Añada el chocolate, revuelva y caliente la mezcla. Revuelva de cuando en cuando.

unos 1 min.  900 W

2. Bata la nata hasta que esté montada, añádala al chocolate y espolvoree el postre con hojuelas de chocolate antes de servirlo.

Holanda

Aguardiente

Vuurdrank

(10 porciones)

Tiempo total de cocción: unos 8-10 minutos
Equipo necesario: fuente con tapa (2 litros)

Ingredientes

500 ml vino blanco
500 ml vino tinto seco
500 ml ron, 54% de volumen de alcohol
1 naranja
3 trozos de canela
75 g de azúcar
10 Ctda. azúcar cande

Preparación

1. Vierta el alcohol en la fuente. Monde la naranja con mondadura muy fina y añada ésta junto con la canela y el azúcar al alcohol. Tape la fuente y póngala a cocer.

8-10 min.  900 W

2. Retire la mondadura de naranja y la canela, ponga una cucharadita de azúcar cande en cada vaso de grog, añada el aguardiente y sirva.



INSTRUÇÕES DE SEGURANÇA IMPORTANTES

INSTRUÇÕES DE SEGURANÇA IMPORTANTES: LEIA ATENTAMENTE E GUARDE PARA FUTURAS CONSULTAS.

Para evitar riscos de incêndio

Não se afaste do forno micro-ondas quando este estiver em funcionamento. Os níveis de potência demasiado elevados e os tempos de cozedura maiores podem sobreaquecer os alimentos, dando origem a um incêndio.

Este forno foi concebido para uso em cima de um balcão ou encastrado.

Não coloque o forno microondas dentro de um armário. Quando o forno se destinar a uso encastrado, deve utilizar a estrutura de instalação EBR-5000 autorizada pela SHARP. Pode adquiri-la no seu revendedor habitual. Consulte as instruções de instalação da estrutura ou pergunte ao revendedor qual o procedimento de instalação mais correcto. Só a utilização desta estrutura irá garantir a segurança e qualidade do produto. A tomada deve estar situada num local acessível para que a unidade possa ser desligada facilmente numa situação de emergência. A alimentação de corrente alterna deve ser de 230 V, 50 Hz, com um fusível de distribuição de 16 A no mínimo, ou um corta-circuitos de distribuição de 16 A, no mínimo.

Recomenda-se a utilização de um circuito separado exclusivo para este aparelho.

Não coloque o forno em áreas de produção de calor (por exemplo, perto de um forno convencional). Não instale o forno em locais com muita humidade ou propícios à sua formação.

Não guarde ou utilize o forno em ambientes externos.

Se vir fumo, desligue o forno ou retire a ficha da tomada e mantenha a porta fechada a fim de extinguir quaisquer chamas.

Os utensílios deverão ser verificados para garantir que são adequados para serem utilizados no forno microondas. Consulte a Página P-27-28. Utilize apenas recipientes e utensílios recomendados para os modos do microondas.

Quando aquecer comida em recipientes de plástico ou papel, vigie o forno devido à possibilidade de incêndio.

Limpe a protecção de guia de onda, a cavidade do forno e o prato giratório depois da utilização. Estes devem ficar secos e sem gordura. A gordura acumulada pode sobreaquecer e começar a deitar fumo ou incendiar-se.

Não deixe materiais inflamáveis perto do forno ou dos orifícios de ventilação. De igual modo, não obstrua os orifícios de ventilação.

Remova as protecções metálicas, arames, etc., dos alimentos e respectivas embalagens. A formação de arco em superfícies metálicas pode provocar um incêndio.

Não utilize o forno micro-ondas para aquecer óleo para fritar. É impossível controlar a temperatura do óleo, sendo que este pode incendiar-se.

Para fazer pipocas, utilize apenas recipientes próprios para este efeito (especiais para micro-ondas).

Não guarde alimentos ou outros artigos no interior do micro-ondas.

Verifique as definições depois de iniciar o programa do micro-ondas a fim de garantir que está a utilizar o programa correcto.

Consulte as dicas correspondentes no manual de operação e na secção do livro de culinária.

Para evitar possíveis lesões

AVERTISSEMENT:

Não utilize o micro-ondas caso esteja danificado ou a funcionar deficientemente. Antes da sua utilização verifique:

- A porta - verifique se a porta fecha bem e se não está desalinhada ou amolgada.
- As dobradiças e fechos de segurança da porta - certifique-se de que não estão partidos ou soltos.
- As juntas da porta e superfícies isolantes - verifique se não estão danificadas.
- O interior da cavidade do forno e a porta - verifique se não existem amolgadelas.
- O cabo e a ficha de alimentação - verifique se não estão danificados.

Se a porta ou fecho de segurança da porta estiverem danificados, o forno não pode ser posto em funcionamento até ser reparado por um técnico competente.

Não tente ajustar, reparar ou modificar o forno sozinho. É perigoso efectuar qualquer reparação que implique remover a tampa que protege da exposição à energia do micro-ondas, caso não seja uma pessoa devidamente qualificada para o fazer.

Não utilize o forno com a porta aberta ou modifique os fechos de segurança da porta de alguma forma.

Não utilize o forno caso exista um objecto entre as juntas da porta e as superfícies isolantes.

Não deixe acumular gordura ou sujidade nas juntas da porta e peças adjacentes. Limpe o forno regularmente e remova quaisquer depósitos de comida. Siga as instruções em "Cuidados e Limpeza" na Página P-24. Se não fizer uma manutenção cuidadosa do seu forno isso poderá resultar em uma deterioração da superfície o que poderá afectar negativamente a vida útil do aparelho e conduzir a uma situação de perigo.

Os utilizadores de PACEMAKERS devem consultar o médico ou o fabricante do aparelho para mais informações sobre os fornos micro-ondas.

INSTRUÇÕES DE SEGURANÇA IMPORTANTES



Para evitar possíveis choques eléctricos

Não deve, em circunstância alguma, remover a estrutura exterior.

Não derrame ou introduza objectos nas aberturas de fecho da porta ou nos orifícios de ventilação. Em caso de derrame, desligue o micro-ondas e a respectiva ficha de alimentação de imediato e contacte um agente autorizado da SHARP.

Não coloque o cabo de alimentação ou a ficha dentro de água ou de qualquer outro líquido.

Não deixe o cabo de alimentação suspenso sobre a extremidade de uma mesa ou superfície de trabalho. Mantenha o cabo de alimentação afastado de superfícies quentes, incluindo a parte posterior do forno.

Não tente substituir a lâmpada do forno sozinho, nem permita que alguém o faça, salvo um electricista devidamente autorizado pela SHARP. Se a lâmpada se fundir, consulte o seu revendedor ou um agente autorizado da SHARP.

Se o cabo de alimentação deste aparelho estiver danificado, este tem de ser substituído por um cabo especial. A substituição só pode ser feita por um agente autorizado de assistência técnica SHARP.

Para evitar possíveis explosões e ebulição súbita

AVISO: Os líquidos e outros alimentos não devem ser aquecidos em recipientes fechados uma vez que há a possibilidade de explodirem. O aquecimento de bebidas no microondas pode provocar um fenómeno chamado erupção de fervura retardada, por isso deve ter cuidado ao manusear os recipientes.

Não utilize recipientes fechados. Retire todas as protecções e tampas antes de os utilizar. Os recipientes fechados podem explodir, devido a uma acumulação de pressão mesmo depois de ter desligado o forno.

Tenha muito cuidado ao aquecer líquidos no micro-ondas. Utilize um recipiente com uma abertura larga por forma a permitir a libertação de bolhas de ar.

Nunca aqueça líquidos em recipientes de pescoço alto como, por exemplo, biberões, pois o conteúdo do recipiente aquecido pode ser expelido e provocar queimaduras.

Para evitar a ebulição súbita de líquidos e possíveis queimaduras:

1. Não utilize o aparelho durante uma quantidade de tempo excessiva (Consulte a pág. P- 35).
2. Mexa o líquido antes de o aquecer/reaquecer.
3. Recomenda-se a introdução de uma vareta de vidro ou utensílio idêntico (não metálico) no recipiente com o líquido ao reaquecê-lo.
4. Deixe o líquido repousar no interior do forno por ao menos 20 segundos no final do tempo de cozedura para evitar uma posterior ebulição.

Não cozinhe ovos com casca no micro-ondas, assim como também não deve aquecer ovos cozidos uma vez que podem explodir mesmo depois de terminado o tempo de cozedura.

Para cozinhar ou aquecer ovos, que não tenham sido previamente mexidos, pique as claras e as gemas, caso contrário os ovos podem explodir. Retire a casca e corte os ovos cozidos às rodelas antes de os aquecer no forno micro-ondas.

Pique a casca de alimentos como batatas, salsichas e fruta antes de os cozinhar, caso contrário podem explodir.

Para evitar possíveis queimaduras

AVISO: Os conteúdos dos biberões e boiões de comida para bebé têm de ser mexidos ou agitados e a temperatura deve ser verificada antes de serem consumidos, a fim de evitar queimaduras.

Utilize pegas ou luvas de cozinha para retirar os alimentos do forno a fim de evitar queimaduras.

Ao abrir as embalagens, recipientes próprios para fazer pipocas, saquetas para cozinhar no forno, etc., mantenha-os afastados da cara e mãos a fim de evitar queimaduras provocadas pelo vapor e erupção de fervura.

Para evitar queimaduras, verifique a temperatura dos alimentos e mexa antes de servir. Deve redobrar os cuidados caso os alimentos ou líquidos se destinem a bebés, crianças ou idosos. As peças acessíveis podem aquecer durante a utilização. Deve mantê-las afastadas do alcance de crianças pequenas.

A temperatura do recipiente não é um indicador fiável da temperatura dos alimentos ou líquidos; verifique sempre a temperatura dos alimentos.

Ao abrir a porta do forno, mantenha-se afastado desta a fim de evitar queimaduras resultantes do vapor ou calor libertado. Corte os alimentos recheados depois de os cozinhar para libertar o vapor e evitar queimaduras.

Para evitar uma utilização indevida por parte das crianças

AVISO: Só deve permitir que as crianças utilizem o forno sem a vigilância de um adulto caso tenham sido dadas instruções adequadas para que possam utilizar o forno em segurança e caso estas conheçam os perigos de uma utilização indevida. Este aparelho não se destina ao uso por pessoas (incluindo crianças) com capacidades físicas, sensoriais ou mentais reduzidas, ou com falta de experiência e conhecimento, a não ser que lhes seja prestada supervisão ou instruções relativas ao uso do aparelho por pessoa responsável pela sua segurança.

As crianças deverão ser supervisionadas para assegurar que não brinquem com o aparelho. Quando o aparelho estiver a funcionar nos modos GRILL (grelhador), CONVECTION (convecção), DUAL (grelhador duplo), INSTANT ACTION (acção imediata) e AUTOMATIC (automático) (excepto no modo AUTO DEFROST (descongelamento automático)), as crianças



INSTRUÇÕES DE SEGURANÇA IMPORTANTES

deverão apenas utilizar o forno microondas sob a supervisão de adultos devido à temperatura gerada.

Les enfants ne doivent se servir du four que sous la surveillance d'un adulte.

Não se incline ou baloie na porta do forno. Não brinque ou utilize o forno como um brinquedo.

Deve ensinar às crianças todas as instruções de segurança importantes: a utilização de pegas, a remoção cuidadosa das protecções dos alimentos; com particular incidência nas embalagens (ex.: materiais térmicos) concebidas especialmente para gratinar os alimentos uma vez que podem estar bastante quentes.

Outros avisos.

Não tente modificar o forno em circunstância alguma. Não desloque o forno com ele em funcionamento.

Este forno destina-se em exclusivo à preparação de alimentos em casa e só deve ser utilizado para cozinhar alimentos. Não é adequado para uma utilização comercial ou em laboratórios.

Para promover uma utilização sem problemas do seu forno e evitar eventuais danos.

Nunca utilize o forno sem alimentos no interior, salvo quando recomendado no manual de instruções, consulte a página P-8. Ao fazê-lo poderá danificar o forno.

Sempre que utilizar um prato tostador ou material térmico, coloque um isolador resistente ao calor,

como por exemplo um prato de porcelana por baixo deste, por forma a evitar danos no prato e no suporte giratórios resultantes da tensão de calor. O tempo de pré-aquecimento especificado nas instruções do prato não deve ser ultrapassado.

Não utilize utensílios metálicos, uma vez que reflectem as micro-ondas e podem causar a formação de um arco eléctrico. Não coloque latas no forno.

Utilize apenas o prato giratório e o suporte concebidos para este forno. Não utilize o forno sem o prato giratório.

Não utilize recipientes plásticos para micro-ondas se o forno estiver ainda quente depois de usar o funcionamento nos modos **GRILL**, **CONVECÇÃO**, **DUAL**, **INSTANT ACTION (acção imediata)** e **AUTOMÁTICO (excepto AUTO DESCONGELAMENTO)**, uma vez que podem derreter. Os recipientes plásticos nos modos acima indicados salvo se o fabricante o indicar expressamente.

REMARKUES:

Se não estiver seguro quanto à ligação do forno, contacte um electricista qualificado e devidamente autorizado.

O fabricante e o revendedor negam quaisquer responsabilidades por danos materiais ou danos pessoais resultantes da não observância do procedimento de ligação eléctrica correcto.

Por vezes, pode formar-se vapor de água ou gotículas nas paredes do forno ou à volta das juntas da porta e superfícies isolantes. Esta é uma situação normal e não é uma indicação de fuga ou mau funcionamento.



INSTALAÇÃO

1. Retire todos os materiais de acondicionamento do interior da cavidade do forno. Retire a folha de polietileno existente entre a porta e a cavidade. Retire o autocolante do exterior da porta, caso exista.

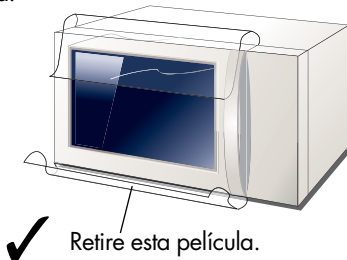

2. Verifique o forno cuidadosamente quanto à existência de sinais de deterioração.
3. Coloque o forno sobre uma superfície nivelada e lisa, suficientemente forte para aguentar o peso do forno acrescido do peso máximo dos alimentos a cozinhar. Este forno foi concebido para uso em cima de um balcão ou encastrado. Não coloque o forno microondas dentro de um armário. Ao encastrar o

forno num móvel de cozinha, consulte a secção "Para evitar o perigo de incêndio" na página P-1.

4. **A porta do forno pode aquecer durante a cozedura. Coloque ou instale o forno por forma a que esteja a 85cm ou mais do solo. Mantenha as crianças afastadas da porta do forno para evitar queimaduras.**

5. **Não deixe o cabo de alimentação passar por cima de superfícies quentes ou afiadas, tais como a área de ventilação na parte superior traseira do forno.**

6. Verifique se existe um intervalo mínimo por cima do forno de 19 cm.

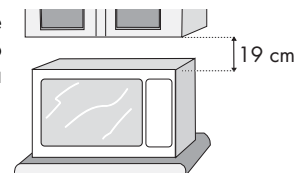

7. Ligue correctamente a ficha do forno a uma tomada eléctrica com ligação à terra.

ANTES DE COMEÇAR



O seu forno está predefinido para o Modo de Economia de Energia, por isso ao ligá-lo não irá surgir nada no visor digital.

Para utilizar o forno no Modo de Economia de Energia:

1. Ligue o forno à corrente. Não surge nada no visor digital.
2. Abra a porta do forno. O visor indica "SELECT LANGUAGE" em 6 idiomas.
3. Feche a porta.
4. Selecciono o idioma (ver em baixo).
5. Aqueça o forno sem alimentos (consulte a página P-8).

NOTA:

Pode alterar para o Modo de Temporizador (consulte a página P-6 do manual de instruções. Se quiser acertar o relógio, o Modo de Economia de Energia não funciona.

CONSELHOS PARA COZINHAR:

O seu forno possui um "Sistema de Visualização de Informações" que lhe permite aceder, passo a passo, às instruções para cada uma das funções/teclas do forno. As instruções irão surgir no visor digital sempre que premir um tecla, para informá-lo do passo seguinte de funcionamento.

No Modo de Economia de Energia, se não utilizar o forno durante 3 minutos ou mais (ou seja, se fechar a porta, premir o tecla **STOP** ou no final da cozedura), não poderá utilizar o forno até abrir e fechar a porta.

SELECCIONAR O IDIOMA



Appuyer sur LANGUE	LANGUE
1 fois	ENGLISH
2 fois	DEUTSCH
3 fois	NEDERLANDS
4 fois	FRANCAI
5 fois	ITALIAN
6 fois	ESPANOL

O seu forno está predefinido para o idioma inglês. Para alterar o idioma, percorra as opções disponíveis premindo o tecla **IDIOMA** conforme indicado na tabela ao lado.

Depois prima o tecla **INICIAR** /+ 1 min.

Exemplo:

Vamos supor que pretende seleccionar o **Italiano**.

1. Escolha o idioma desejado.

2. Inicie a definição.



x5



x1



Verifique o visor.



NOTA: O idioma seleccionado é memorizado, mesmo se a corrente for interrompida.

Neste manual de operações, consideremos que seleccionou Inglês.



MODO DE ECONOMIA DE ENERGIA

O seu forno micro-ondas inclui dois modos de funcionamento: Modo de Economia de Energia e Modo com Temporizador.

A diferença entre eles reside no facto de que quando não está a utilizar o forno, no Modo de Economia de Energia, o visor digital está apagado enquanto que no Modo de Temporizador são visualizadas as horas.

No Modo de Economia de Energia, se não utilizar o forno durante 3 minutos ou mais (ou seja, se fechar a porta, premir o tecla **STOP** ou no final da cozedura), não poderá utilizar o forno até abrir e fechar a porta. Para repor a energia, abra a porta.

Se acertar o relógio, o modo de economia de energia é cancelado.

Para iniciar o modo de economia de energia manualmente, siga as seguintes instruções.

Exemplo:

Para iniciar o Modo de Economia de energia (a hora actual é 23:35):

1. Verifique se a hora que surge no visor está certa. Prima o tecla **INFO/RELÓGIO** duas vezes.
2. Pressione a tecla **1 MIN** uma vez e certifique-se de que 0 é apresentado no visor.
3. Prima o tecla **INICIAR** \diamond / **+1 min.** A energia é desligada e o visor não mostra nada.



x2



x1



x1



UTILIZAR O TECLA STOP

Utilize o tecla **STOP** para:

1. Apagar um erro durante a programação.
2. Interromper o forno temporariamente durante a cozedura.
3. Cancelar um programa durante a cozedura, premir o tecla **STOP** duas vezes.

STOP

ACERTAR O RELÓGIO



Existem dois modos de apresentação do relógio: 12 horas e 24 horas.

1. Para utilizar o modo de 12 horas, prima o tecla **INFO/RELÓGIO** duas vezes, conforme indicado.



x2

2. Para utilizar o modo de 24 horas, prima o tecla **INFO/RELÓGIO** 3 vezes, conforme indicado.



x3

Exemplo:

Para acertar o relógio de 24 horas para as 23:35:

1. Selecciono o modo de 24 horas premindo o tecla **INFO/RELÓGIO** 3 vezes.



x3



x2



x3



x1

4. Acerte os minutos. Pressione as teclas **TIME** (tempo) até serem visualizados os minutos correctos.



x3



x5



x1



Verifique o visor.

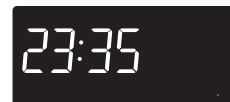

NOTAS:

1. Prima o tecla **STOP**, caso cometa algum erro durante a programação.
2. Se o forno estiver no modo de cozedura e quiser saber as horas, prima o tecla **INFO/RELÓGIO**. Enquanto estiver a premir o tecla, poderá visualizar as horas.
3. Se a alimentação eléctrica do seu forno for interrompida, ligue o forno de novo e depois abra e feche a porta.
O visor indica: "ENERGY SAVE MODE TO GO OUT OF ENERGY SAVE MODE SET CLOCK"
(MODO DE POUPANÇA DE ENERGIA A

TERMINAR, GUARDAR MODO ACERTAR RELÓGIO). Se isto ocorrer durante a cozedura, o programa é apagado. A hora é igualmente apagada.

4. Se quiser voltar a acertar o relógio, repita de novo o procedimento indicado em cima.
5. Se não acertar o relógio, prima o tecla **STOP** uma vez. Irá surgir a indicação ".0" no visor. Quando o funcionamento do forno se concluir, irá surgir de novo ".0" em vez das horas certas.
6. Se acertar o relógio, o Modo de Economia de energia não funciona.

NÍVEIS DE POTÊNCIA DO MICRO-ONDAS



O seu micro-ondas possui 5 níveis de potência. Para seleccionar o nível de potência adequado à cozedura, siga os conselhos indicados na secção de receitas.

900 W = saída de 100 %

630 W = saída de 70 %

450 W = saída de 50 %

270 W = saída de 30 %

90 W = saída de 10 %

Para programar o nível de potência do microondas:

1. Introduza a hora pressionando as teclas **TIME** (tempo).
2. Selecciono o nível de potência de micro-ondas desejado premindo o tecla **NÍVEL DE POTÊNCIA DO MICRO-ONDAS**. Se premir o tecla de **NÍVEL DE POTÊNCIA DO MICRO-ONDAS** uma vez, será visualizado 900 W (100 %). Se passar o nível desejado, continue a premir o tecla **NÍVEL DE POTÊNCIA DO MICRO-ONDAS** até atingir de novo o nível correcto.

NOTA: Se o nível de potência não for definido, o nível de 900 W (100 %) é definido automaticamente.



COZEDURA COM MICRO-ONDAS

O seu forno microondas pode ser programado até 99 minutos e 90 segundos (99.90).

Exemplo:

Suponhamos que pretendia aquecer sopa durante 2 minutos e 30 segundos a uma potência de 630 W.

1. Introduza o tempo pretendido para cozinhar, pressionando as teclas **TIME** (tempo).
2. Prima o tecla **NÍVEL DE POTÊNCIA DO MICRO-ONDAS** duas vezes para os 630 W.
3. Prima o tecla **INICIAR** \diamond / **+1 min** uma vez para iniciar a cozedura.

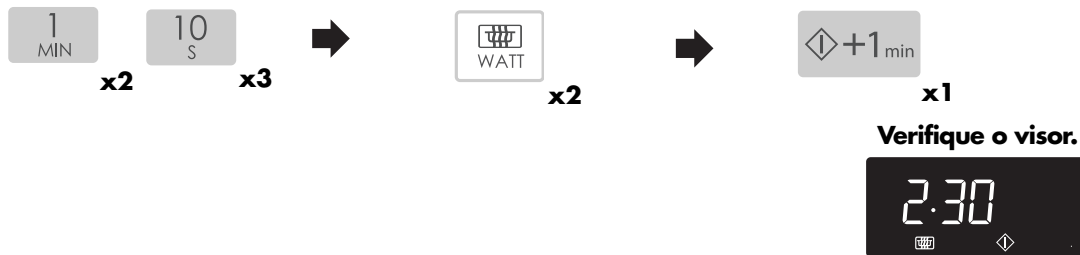

NOTAS:

1. Ao abrir a porta durante o processo de cozedura, o tempo de cozedura indicado no visor digital pára automaticamente. O tempo de cozedura é reiniciado, no modo regressivo, quando a porta é fechada e o tecla **INICIAR** \diamond / **+1 min** é premido.
2. Se quiser saber o nível de potência durante a cozedura, prima o tecla **NÍVEL DE POTÊNCIA DO MICRO-ONDAS**. Ao mesmo tempo que estiver

a premir o tecla **NÍVEL DE POTÊNCIA DO MICRO-ONDAS**, poderá visualizar o nível de potência.

INSTRUÇÕES PARA AQUECER PRATOS PRÉ-COZINHADOS:

Coloque o prato pré-cozinhado numa travessa resistente ao calor na prateleira inferior.



COZEDURA COM GRILL

O seu forno inclui dois elementos de aquecimento e uma combinação de 3 modos de cozedura com grill.

Introduza o tempo primeiro e depois seleccione o modo de grelhador pretendido pressionando a tecla **GRILL MODE** (modo grelhador) conforme indicado a seguir.

Definição	Pressione a tecla GRILL MODE (modo grelhador)	Elemento de aquecimento de grelhador em utilização
GRILL 1 	x1	Grill superior
GRILL 2 	x2	Grill inferior
GRILL 3 	x3	Grill superior e inferior em simultâneo

COZEDURA COM GRILL



Exemplo:

Se desejar cozinhar 5 minutos utilizando unicamente o grelhador superior:

1. Introduza o tempo pretendido para cozinhar, pressionando as teclas **TIME** (tempo).
2. Selecione o modo para cozinhar pressionando a tecla **GRILL MODE** (modo grelhador) uma vez.
3. Prima o tecla **INICIAR**  / **+1 min** uma vez para iniciar a cozedura.

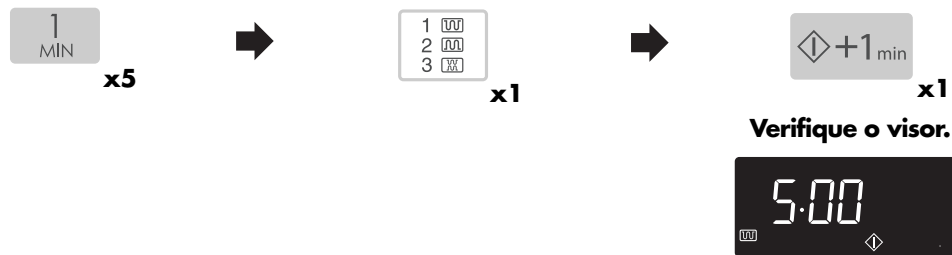

1. Recomenda-se a utilização das grelhas alta e baixa com a função de grill.
2. Pode detectar fumo ou um cheiro a queimado ao utilizar o grill pela primeira vez. Esta é uma situação normal e não indica qualquer anomalia (Consulte a secção de aquecer sem alimentos em baixo).
3. Depois de cozinhar o visor indica "NOW COOLING" (A ARREFECER).

AVISO:

A porta, a estrutura exterior, a cavidade do forno microondas, os acessórios, os pratos e especialmente os grelhadores ficarão muito quentes durante o funcionamento. Por forma a evitar queimaduras, utilize sempre luvas de cozinha espessas.

AQUECER SEM ALIMENTOS



Pode detectar fumo ou um cheiro a queimado quando estiver a utilizar os grills ou o dual grill pela primeira vez. Esta é uma situação normal e não indica qualquer anomalia. Para evitar este problema, ao utilizar o forno pela primeira vez, utilize o grill inferior e superior sem alimentos durante 20 minutos.

IMPORTANTE: Durante este funcionamento, para permitir que o fumo e os cheiros dispersem, abra uma janela ou ligue a ventilação da cozinha. Verifique se não existem alimentos no forno.

1. Introduza o tempo de aquecimento pretendido (20 min).
2. Pressione a tecla **GRILL MODE** (modo grelhador) três vezes.
3. Pressione a tecla **INICIAR**  / **+1 min** uma vez para iniciar o aquecimento
4. O forno inicia uma contagem decrescente. Assim que o forno terminar a cozedura, abra a porta para arrefecer a cavidade do forno.



AVISO: A porta do forno, estrutura exterior e cavidade do forno aquecem muito. Tenha cuidado para evitar queimaduras ao arrefecer o forno depois da operação.



COZEDURA COM CONVECÇÃO

Este micro-ondas possui 10 temperaturas predefinidas que utilizam uma combinação dos grills inferior e superior.

Premir o tecla CONVECÇÃO	1	2	3	4	5	6	7	8	9	10
Temp. do forno (° C)	250	230	220	200	180	160	130	100	70	40

Exemplo 1: Para cozinhar com pré-aquecimento

Vamos supor que pretende pré-aquecer o forno a 180° C e cozinhar durante 20 minutos a 180° C.

1. Introduza a temperatura de pré-aquecimento pretendida premindo o tecla **CONVECÇÃO** cinco vezes. O visor irá apresentar 180° C.

2. Prima o tecla **INICIAR**  / **+1 min** uma vez para iniciar a cozedura.

Quando a temperatura de pré-aquecimento tiver sido alcançada ouve-se um sinal sonoro, o visor apresentará 180° C, abra a porta e coloque os alimentos dentro do forno. Feche a porta.



x5



x1



3. Introduza o tempo pretendido para cozinhar, pressionando as teclas **TIME** (tempo).

4. Prima o tecla **INICIAR**  / **+1 min** uma vez para iniciar a cozedura.



x2



x1



Verifique o visor.

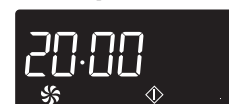

NOTAS:

1. Depois do pré-aquecimento, se quiser cozinhar a uma temperatura diferente prima o tecla **CONVECÇÃO** até o visor apresentar a posição pretendida. No exemplo anterior, para alterar a temperatura deve premir o tecla **CONVECÇÃO** depois de introduzir o tempo de cozedura.
2. Quando o forno atinge a temperatura de pré-aquecimento programada, fixa-se nessa temperatura durante 30 minutos. Depois dos 30 minutos o visor muda para as horas actuais, caso o relógio esteja certo. O programa de convecção programado é cancelado.
3. Depois da cozedura, o forno irá arrefecer automaticamente e o visor apresenta "NOW COOLING" (A ARREFECER).

COZEDURA COM CONVECÇÃO



Exemplo 2: Para cozinhar sem pré-aquecimento

Vamos supor que pretende cozinhar a 250° C durante 20 minutos.

1. Introduza o tempo pretendido para cozinhar, pressionando as teclas **TIME** (tempo).
2. Introduza a temperatura de cozedura pretendida premindo o tecla **CONVECÇÃO** uma vez (250° C).
3. Prima o tecla **INICIAR** \diamond /+1 min uma vez para iniciar a cozedura.



x2



x1



x1

Verifique o visor.

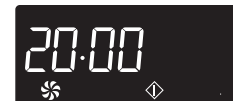

NOTAS:

1. Depois da cozedura, o forno irá arrefecer automaticamente e o visor apresenta "NOW COOLING" (A ARREFECER).
2. Para alterar a temperatura de convecção, prima o tecla **CONVECÇÃO** até a temperatura pretendida surgir no visor.
3. As medidas da temperatura feitas exame quando o forno estiver na modalidade do convecção diferirão do nível indicado Isto é devido aos elementos da grade que giram sobre e a fim regular fora a temperatura do forno. Isto não afetará os resultados cozinhando tão por muito tempo quanto a operação manual e o livro do cozinheiro são seguidos corretamente.

AVISO:

A porta, a estrutura exterior, a cavidade do forno microondas, os acessórios, os pratos e especialmente os grelhadores ficarão muito quentes durante o funcionamento. Por forma a evitar queimaduras, utilize sempre luvas de cozinha espessas.



CUISSON COMBINEE

O seu forno tem 3 modos de cozinhar **DUAL** combinando o calor por convecção, o grelhador superior ou o grelhador inferior com a energia das microondas. Para seleccionar o modo de cozinhar **DUAL** (duplo) pressione a tecla **DUAL MODE** (modo duplo) para a programação pretendida, Normalmente, o tempo do modo dual reduz o tempo de cozedura total.

Posição	Pressione a tecla DUAL MODE (modo duplo)	Potência inicial do micro-ondas	Método de cozedura
DUAL 1 	 x1	270 W	Convecção 250° C
DUAL 2 	 x2	270 W	Grill superior
DUAL 3 	 x3	270 W	Grill inferior

NOTAS: As definições da potência são variáveis:

DUAL 1: A temperatura do forno pode ser alterada de 40° C a 250° C, em intervalos de dez.
Os níveis de potência do micro-ondas podem ser alterados de 90 W a 450 W, em intervalos de três.

DUAL 2 et 3: Os níveis de potência do micro-ondas podem ser alterados de 90 W a 900 W, em intervalos de cinco.

Exemplo 1:

Vamos supor que pretende cozinhar durante 20 minutos, em DUAL 1, utilizando a potência de micro-ondas 90 W e convecção de 200° C

1. Introduza o tempo pretendido para cozinhar, pressionando as teclas **TIME** (tempo).
2. Selecciono o modo para cozinhar pressionando a tecla **DUAL MODE** (modo duplo) uma vez.
3. Prima o tecla **NÍVEL DE POTÊNCIA DO MICRO-ONDAS** duas vezes para uma potência de 90 W.

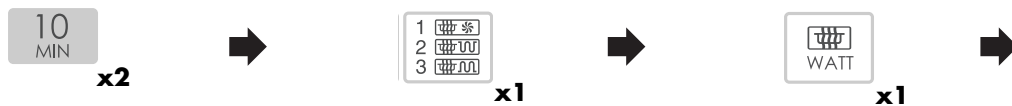

4. Introduza a temperatura para cozinhar pretendida pressionando a tecla **CONVECCAO** (convecção) 3 vezes (200° C).
5. Prima o tecla **INICIAR** / **+1 min** uma vez para iniciar a cozedura.



CUISSON COMBINEE



Exemplo 2:

Vamos supor que pretende cozinhar durante 20 minutos, em DUAL 2, utilizando a potência de micro-ondas 90 W e o GRILL SUPERIOR.

1. Introduza o tempo pretendido para cozinhar, pressionando as teclas **TIME** (tempo).
2. Selecione o modo para cozinhar pressionando a tecla **DUAL MODE** (modo duplo) duas vezes.
3. Prima a tecla **NÍVELDE POTÊNCIA DOMICRO-ONDAS** uma vez para programar a potência de microondas em 90 W.

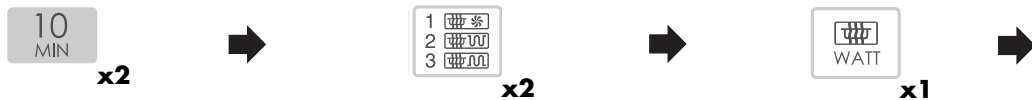

4. Prima o tecla **INICIAR** \diamond /+1 min uma vez para iniciar a cozedura.



Verifique o visor.



Exemplo 3:

Vamos supor que pretende cozinhar durante 20 minutos, em DUAL 3, utilizando a potência de micro-ondas 90 W e o GRILL INFERIOR.

1. Introduza o tempo pretendido para cozinhar, pressionando as teclas **TIME** (tempo).
2. Selecione o modo para cozinhar pressionando a tecla **DUAL MODE** (modo duplo) duas vezes.
3. Prima a tecla **NÍVELDE POTÊNCIA DOMICRO-ONDAS** uma vez para programar a potência de microondas em 90 W.

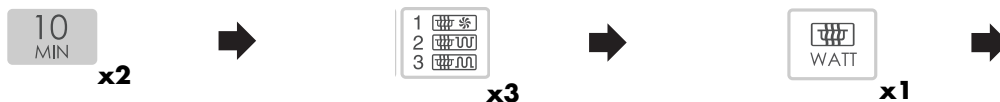

4. Prima o tecla **INICIAR** \diamond /+1 min uma vez para iniciar a cozedura.



Verifique o visor.



AVISO:

A porta, a estrutura exterior, a cavidade do forno microondas, os acessórios, os pratos e especialmente os grelhadores ficarão muito quentes durante o funcionamento. Por forma a evitar queimaduras, utilize sempre luvas de cozinha espessas.

NOTAS:

1. Depois da cozedura, o visor pode apresentar "NOW COOLING" (A ARREFECER). Primo a tecla **STOP** ao espaço livre.
2. As medidas da temperatura feitas exame quando o forno estiver na modalidade do CONVECÇÃO diferirão do nível indicado Isto é devido aos elementos da grade que giram sobre e a fim regular fora a temperatura do forno. Isto não afetará os resultados cozinhando tão por muito tempo quanto a operação manual e o livro do cozinheiro são seguidos corretamente.



OUTRAS FUNÇÕES ÚTEIS

1. COZINHAR COM SEQUÊNCIA MÚLTIPLA

Esta função permite-lhe cozinhar utilizando até 4 programas para cozinhar manuais. Para os modos **GRILL** (grelhador), **CONVECTION** (convecção) e **DUAL COOKING** (cozinhar duplo), pode programar até 2 fases numa programação de uma sequência.

Exemplo:

Para cozinhar: 2 minutos e 30 segundos a uma potência de microondas de 630W (fase 1)
5 minutos utilizando apenas o grelhador superior (fase 2)

FASE 1

1. Introduza o tempo pretendido para cozinhar, pressionando as teclas **TIME (tempo)**.
2. Seleccione o modo para cozinhar pressionando a tecla **NÍVEL DE POTÊNCIA DOMICRO-ONDAS** duas vezes.



FASE 2

3. Introduza o tempo pretendido, pressionando as teclas **TIME (tempo)**.
4. Seleccione o modo para cozinhar pressionando a tecla **GRILL MODE** (modo grelhador) uma vez.
5. Pressione a tecla **START ◊ /+1 MIN (iniciar/+1 minuto)** para começar a cozinhar.

Verifique o mostrador.



(O forno microondas irá começar a cozinhar durante 2 minutos e 30 segundos a uma potência de microondas de 630W e depois por 5 minutos apenas com o grelhador superior).

2. FUNÇÃO MAIS UM MINUTO

A tecla **START ◊ /+1 MIN (iniciar/+1 minuto)** permite-lhe operar as duas funções apresentadas a seguir:

a. Início directo

É possível começar a cozinhar directamente num nível de potência de microondas de 900 W durante um minuto pressionando a tecla **START ◊ /+1 MIN (iniciar/+1 minuto)**.



NOTA:

Para evitar que seja utilizado incorrectamente por crianças, só é possível utilizar a tecla **START ◊ /+1 MIN (iniciar/+1 minuto)** nos três minutos que precedem a operação, i.e., fechar a porta, pressionar a tecla **STOP (parar)** ou depois de concluir a operação de cozinhar.

b. Aumentar o tempo para cozinhar.

É possível aumentar o tempo para cozinhar durante o cozinhar manual em múltiplos de 1 minuto se a tecla **START ◊ /+1 MIN (iniciar/+1 minuto)** estiver pressionado quando o forno se encontrar a funcionar.

OUTRAS FUNÇÕES ÚTEIS



3. Tecla **MENOS / MAIS**.

Os teclas **MENOS** (▼) e **MAIS** (▲) permitem-lhe diminuir ou aumentar facilmente os tempos programados (para obter um alimento mais passado ou menos passado), podendo ser utilizados nas operações automáticas ou no tempo de cozedura durante a operação.

a) Alterar o tempo pré-programado.

Exemplo:

Vamos supor que pretende cozinhar 0,4 Kg de espetadas grelhadas utilizando o tecla **AUTO COZEDURA** e o tecla **MAIS** (▲).

1. Escolha o resultado pretendido (bem passado) premindo o tecla **MAIS** (▲) uma vez.

2. Selecciono o menu automático e a quantidade, pressionando a tecla **GRILL SKEWERS** (espetadas) 3 vezes.

Passados dois segundos o forno começa a cozinhar automaticamente.



Verifique o visor.



NOTA:

Para cancelar **MENOS** ou **MAIS**, prima o mesmo tecla de novo.

Para alterar **MAIS** para **MENOS**, basta premir o tecla **MENOS** (▼).

Para alterar **MENOS** para **MAIS**, basta premir o tecla **MAIS** (▲).

b) Ajustar o tempo de aquecimento com o forno em funcionamento.

Durante o processo de cozedura manual, o tempo de cozedura pode ser diminuído ou aumentado em intervalos de 1 minuto, com cada pressão nos teclas de **MENOS** (▼) ou **MAIS** (▲).

NOTA:

Só pode utilizar esta função para o modo de cozedura manual.



OUTRAS FUNÇÕES ÚTEIS

4. PARA VERIFICAR AS DEFINIÇÕES COM O FORNO EM FUNCIONAMENTO

Pode verificar o nível de potência e as temperaturas do forno no momento, ou seja, durante o pré aquecimento.

PARA VERIFICAR O NÍVEL DE POTÊNCIA:

Para verificar o nível de potência do micro-ondas durante a cozedura prima o tecla **NÍVEL DE POTÊNCIA DO MICRO-ONDAS**. O forno continua a sua contagem decrescente, apesar do visor indicar o nível de potência.



Enquanto estiver a premir o tecla, o nível de potência é visualizado.

PARA VERIFICAR A TEMPERATURA DE CONVECÇÃO:

Para verificar a temperatura de convecção durante a cozedura prima o tecla **CONVECÇÃO**. Quando o forno estiver a pré-aquecer, pode verificar a temperatura real do forno.



Enquanto estiver a premir o tecla, a temperatura de convecção, em °C, é visualizada.

5. Tecla **INFORMAÇÃO**

Cada botão possui informações úteis. Se quiser obter mais informações, prima o tecla **INFO/RELÓGIO** antes de premir o botão pretendido.

Exemplo:

Suponha que queria obter informações sobre o menu AUTO COOK, para Frango Assado:

1. Seleccione a função do tecla **INFO/RELÓGIO**.
2. Pressione a tecla de **ROAST CHICKEN** (frango assado) uma vez.



x1



x1



Verifique o visor.



NOTAS:

1. A mensagem informativa será repetida duas vezes, e depois o visor apresenta as horas, se o relógio estiver certo.
2. Se quiser cancelar a informação prima o tecla **STOP**.

OPERAÇÃO DE ACÇÃO IMEDIATA (EXPRESS PIZZA/FUN MENUS/AUTO COOK)



Estas funções automáticas foram concebidas para definir o modo e o tempo certo para cozinhar por forma a obter os melhores resultados. Pode escolher entre 1 menu EXPRESS PIZZA (pizza expresso), 5 menus FUN MENU (menu divertido) e 5 menus AUTO COOK (cozinhar automático). Especialmente existe a função **EXPRESS PIZZA (pizza expressa)** que funciona de forma automática ao cozinhar pizza congelada muito rapidamente.

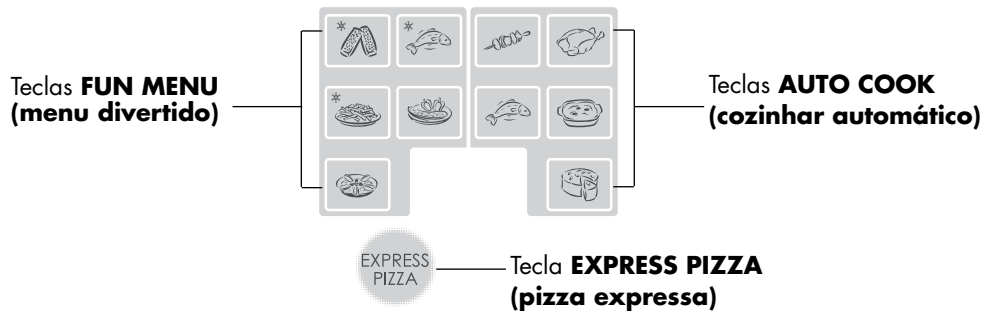

Os passos seguintes fornecem informação adicional sobre a utilização destas funções:

1. Com vista a impedir a utilização acidental do microondas, cada tecla só pode ser utilizada no espaço de 3 minutos após a conclusão do cozinhar, de fechar a porta ou de pressionar a tecla **STOP (parar)**.
2. O peso dos alimentos é introduzido através da múltipla pressão das teclas dos alimentos seleccionado, até ser visualizado o peso pretendido (excepto com os FUN MENUS (menus divertidos) de "Vegetarian Food" (comida vegetariana) e "Desserts" (sobremesas)). Introduza apenas o peso dos alimentos. Não inclua o peso do recipiente em que estes se encontram. Para alimentos com um peso superior ou inferior aos pesos apresentados na tabela de alimentos a cozinhar, cozinhe utilizando a função PIZZA (para EXPRESS PIZZA (pizza expresso), consultar páginas P-19-20) ou operação manual.
3. O tempo para cozinhar programado representa um tempo médio. Se pretender alterá-lo, utilize as teclas **LESS (menos)** (▼) ou **MORE (mais)** (▲) antes de pressionar cada tecla correspondente (consulte a página P-14). Se pretender obter o melhor resultado para a sua pizza com a função EXPRESS PIZZA (pizza expresso), utilize a função PIZZA (P-1 pizza congelada), ver páginas P-19-20.
4. Não existe qualquer necessidade de pressionar a tecla **START (iniciar)** uma vez que o forno microondas irá começar a cozinhar automaticamente assim que o peso tiver sido introduzido.

Quando é necessária uma acção (por exemplo, virar os alimentos) o microondas pára, é emitido um sinal sonoro e o visor apresenta a indicação da acção necessária. Para continuar a cozinhar, pressione o tecla **START** ◊ /+ 1 min (iniciar/1 min.).

NOTA:

A temperatura final irá variar de acordo com a temperatura inicial, ou seja, se estava frio ou à temperatura ambiente. Verifique se os alimentos estão quentes depois da cozedura. Se necessário, prolongue o tempo de cozedura manualmente.

AVISO: A porta, a estrutura exterior, a cavidade do forno microondas, os acessórios, os pratos e especialmente os grelhadores ficarão muito quentes durante o funcionamento. Por forma a evitar queimaduras, utilize sempre luvas de cozinha espessas.

Exemplo: Para cozinhar pizza congelada de 0,3 kg utilize a tecla **EXPRESS PIZZA (pizza expressa)**.

1. Para seleccionar o menu e o peso correspondentes, prima o tecla **RÁPIDO PIZZA** uma vez.



Passados dois segundos o forno começa a cozinhar automaticamente.

P-16



TABELA DE RÁPIDO PIZZA

TECLA	MENU	PESO (Unidade de Aumento)/UTENSÍLIOS	PROCEDIMENTO
	Pizza Congelada Rápido Pizza em "forno de pedra" (base fina, pré-cozinhada)	0,30/0,35/0,40 kg (50 g) (temp. inicial -18° C) Directamente no prato giratório	<ul style="list-style-type: none"> • Remova a pizza congelada pré-cozinhada da embalagem e coloque-a no prato giratório. • Depois de cozinhada, transfira para uma travessa.







TABELA DE FUN MENU

TECLA	MENU	PESO (Unidade de Aumento)/UTENSÍLIOS	PROCEDIMENTO
	Baguettes Congeladas Ex.: baguettes com cobertura de pizza	0,15 - 0,50 kg (50 g) (temp. inicial -18° C) Directamente sobre o prato giratório	<ul style="list-style-type: none"> • Retire as baguettes congeladas das embalagens e coloque-as sobre o prato giratório. • Após a cozedura, transfira para a travessa.
	Douradinhos	0,20 - 0,50 kg (50 g) (temp. inicial -18° C) Directamente sobre o prato giratório	<ul style="list-style-type: none"> • Retire os douradinhos da embalagem e coloque-os sobre o prato giratório. • Após a cozedura, transfira para a travessa.
	Batatas Fritas (recomendadas para os fornos convencionais) Ex.: Tipo padrão e grosso	0,20 - 0,40 kg (50 g) (temp. inicial -18° C) Directamente sobre o prato giratório	<ul style="list-style-type: none"> • Retire as batatas congeladas da embalagem e coloque sobre o prato giratório em uma camada. • Para batatas mais grossas, utilize o tecla MAIS (▲). • Após a cozedura, transfira para a travessa.
	Comida Vegetariana	(temp. inicial 20° C) Recipiente para gratinados Grelha baixa	<ul style="list-style-type: none"> • Consulte as receitas de Comida Vegetariana na página P-22.
	Sobremesas Ex.: Gratinado de Fruta	(temp. inicial 20° C) Recipiente para gratinados Grelha baixa	<ul style="list-style-type: none"> • Consulte as receitas de Sobremesas na página P-22.

TABELA DE AUTO COZEDURA



TECLA	MENU	PESO (Unidade de Aumento)/UTENSÍLIOS	PROCEDIMENTO
	Espetadas Grelhadas Consultar as receitas na página P-42.	0,2 - 0,8 kg (100 g) (temp. inicial 5° C) Grelha alta	<ul style="list-style-type: none"> • Prepare as espetadas. • Coloque na grelha alta e deixe cozinhar. • Quando ouvir o sinal sonoro volte as espetadas. • Após a cozedura, transfira para a travessa.
	Frango Assado Ingredientes para um frango com 1,2 kg: Sal e Pimenta, 1 c/s de colorau, 2 c/s de óleo	0,9 - 1,8 kg (100 g) (temp. inicial 5° C) Grelha baixa	<ul style="list-style-type: none"> • Misture os ingredientes e espalhe sobre o frango. • Pique a pele do frango com uma forquilha. • Coloque o frango, com o peito virado para baixo, na grelha baixa. • Quando ouvir o sinal sonoro, volte o frango. • Après cuisson, laisser reposer pendant environ 3 minutes dans le four, les disposer sur le plat de service.
	Filetes de Peixe Gratinados	0,6 - 1,2 kg* (100 g) (temp. inicial peixe 5° C) Recipiente para gratinados Grelha baixa	<ul style="list-style-type: none"> • Consulte as receitas de Filetes de Peixe Gratinados na página P-23. * Indica o peso total de todos os ingredientes.
	Gratinado Consulte as receitas na página P-46.	0,5 - 1,5 kg* (100 g) (temp. inicial 20° C) Recipiente para gratinados Grelha baixa	<ul style="list-style-type: none"> • Prepare o gratinado. • Coloque o gratinado sobre o grelha baixa. • Após a cozedura, deixe repousar, embrulhado em papel de alumínio, durante cerca de 5 minutos. * Indica o peso total de todos os ingredientes.
	Bolo Consulte as receitas na página P-51.	0,5 - 1,5 kg* (100 g) (temp. inicial 20° C) Forma para bolos Grelha baixa Saucer	<ul style="list-style-type: none"> • Prepare o bolo. • Coloque a forma para bolo sobre a grelha baixa com um saucer entre a grelha e a forma para bolo. • Após a cozedura, retire e deixe repousar durante cerca de 10 minutos. * Indica o peso total de todos os ingredientes.



FUNCIONAMENTO AUTOMÁTICO (PIZZA, AUTO DESCONGELAMENTO)

Estas funções automáticas foram concebidas para calcular o modo de cozedura correcto, assim como o tempo de cozedura, por forma a obter os melhores resultados. Pode escolher entre um dos menus 3 PIZZA e 5 AUTO DEFROST.

Tecla **PIZZA**

Tecla **AUTOMÁTICO
DESCONGELAMENTO**

PIZZA



AVISO: Para PIZZA:



A cavidade do forno, porta, estrutura exterior, prato giratório, grelhas e, em especial, o grill inferior aquecem muito. Utilize sempre luvas grossas de cozinha para retirar os alimentos ou o prato giratório do forno de modo a evitar queimaduras.

As indicações seguintes fornecem informação adicional sobre a utilização desta função:

1. O menu que pretende utilizar pode ser seleccionado premindo o tecla **PIZZA** ou **AUTO DESCONGELAMENTO** até atingir o número do menu pretendido.
2. Pode introduzir o peso dos alimentos, pressionando as teclas de **PESO** até o peso pretendido ser apresentado. Introduza apenas o peso dos alimentos. Não inclua o peso do recipiente em que estes se encontram. Introduza apenas o peso do alimento. Não inclua o peso do recipiente. Para alimentos com um peso inferior ou superior aos pesos indicados na tabela de cozedura, cozinhe utilizando a operação manual.

NOTA:

Se a tecla de **PESO** para **MENOS (-)** for pressionada o visor irá realizar a contagem decrescente a partir do ponto de peso mais elevado, cada vez que a tecla for pressionada. Se a tecla de **PESO** para **MAIS (+)** for pressionada o visor irá realizar a contagem ascendente a partir do ponto de peso mais baixo, cada vez que a tecla for pressionada.

3. Prima o tecla **INICIAR**  **/+1 min** para iniciar a cozedura.
4. Os tempos para cozinhar programados são tempos médios. Se pretender alterar os tempos para cozinhar pré-programados nas operações automáticas, utilize as teclas **MENOS** () ou **MAIS** (). (Ver página P-14.) Para obtenção dos melhores resultados, siga as instruções da tabela de tempos para cozinhar, nas páginas P-20-21.

Sempre que for necessária uma acção (por exemplo, voltar os alimentos) o forno pára, ouve se um sinal sonoro e o visor indica a acção necessária. Para continuar a cozedura, prima o tecla **INICIAR**  **/+1 min**.

A temperatura final irá variar de acordo com a temperatura inicial, ou seja, se estava frio ou à temperatura ambiente. Verifique se os alimentos estão quentes depois da cozedura. Se necessário, prolongue o tempo de cozedura manualmente.

Exemple:

1.



Tecla **PIZZA**

2.



Manipulo **PESO**

3.



Tecla **INICIAR**  **/+1 min**

4.



Tecla **MENOS/MAIS**

FUNCIONAMENTO AUTOMÁTICO (PIZZA, AUTO DESCONGELAMENTO)

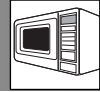

As teclas **PIZZA** e **AUTO DEFROST** (descongelamento automático) oferecem a possibilidade de cozinhar alimentos rapidamente e de modo fácil.

Exemplo: Suponhamos que pretende cozinhar uma pizza congelada com um peso de cerca de 0,40 kg utilizando a tecla **PIZZA**.

1. Escolha o menu PIZZA pressionando a tecla **PIZZA** uma vez.
2. Introduza o peso pressionando as teclas de **PESO** até que seja apresentado o peso pretendido.
3. Prima o tecla **INICIAR** **/+1min** para iniciar a cozedura.



TABELA DE PIZZA



TECLA	MENU	PESO (Unidade de Aumento)/UTENSÍLIOS	PROCEDIMENTO
x1	P-1 Pizza Pizza Congelada Pizza em "forno de pedra" (base fina, pré-cozinhada)	0,15 - 0,60 kg (50 g) (temp. inicial -18° C) Directamente sobre o prato giratório	<ul style="list-style-type: none"> • Remova a pizza congelada pré-cozinhada da embalagem e coloque-a no prato giratório. Para pizzas de massa alta, prima o tecla MAIS (). • Após a cozedura, transfira para a travessa.
x2	P-2 Pizza Pizza Descongelada	0,15 - 0,45 kg (50 g) (temp. inicial 5° C) Directamente sobre o prato giratório	<ul style="list-style-type: none"> • Remova a pizza descongelada pré-cozinhada da embalagem e coloque-a no prato giratório. • Após a cozedura, transfira para a travessa.
x3	P-3 Pizza Pizza Fresca ex.: Pizza caseira	0,7 - 1,0 kg (100 g) (temp. inicial 20° C) Directamente sobre o prato giratório	<ul style="list-style-type: none"> • Prepare a pizza de acordo com a receita em baixo. • Coloque directamente sobre o prato giratório. • Após a cozedura, transfira para a travessa.

RECEITA DE PIZZA

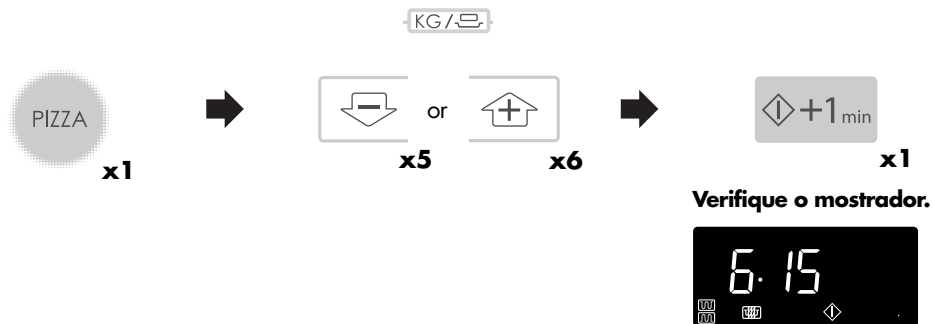
Ingredientes:











- 300 g env. Massa previamente preparada (mistura preparada ou massa enrolada)
- 200 g env. Tomate enlatado
Manjeriçao, orégãos, tomilho
Sal, pimenta
- 150 g Vários ingredientes (ex.: milho, fiambre, salame, ananás)
- 50 g Queijo ralado

Preparação:

1. Prepare a massa de acordo com as instruções do fabricante. Estenda de acordo com as dimensões do prato.
2. Unte ligeiramente o prato e coloque a pizza sobre ele e pique a massa.
3. Escorra os tomates e corte-os. Tempere os tomates com ervas e espalhe sobre a massa. Espalhe os ingredientes sobre a pizza e por fim cubra com o queijo.
4. Cozinhe em **P-3 Pizza** "Pizza Fresca".



TABELA DE AUTO DESCONGELAMENTO

TECLA	MENU	PESO (Unidade de Aumento)/UTENSÍLIOS	PROCEDIMENTO
 x1	AD-1 Descongelamento Bifes e Costeletas 	0,2 - 1,0 kg (100 g) (temp. inicial -18° C) (consulte a nota em baixo) Prato	<ul style="list-style-type: none"> Coloque os alimentos num prato no centro do prato giratório. Quando o forno parar e ouvir um sinal sonoro, volte os alimentos, redistribua e separe-os. Proteja as partes mais finas e zonas quentes com papel de alumínio. Após a descongelação, embrulhe em papel de alumínio durante 10 a 20 minutos, até estarem totalmente descongelados.
 x2	AD-2 Descongelamento Carne Picada 	0,2 - 1,0 kg (100 g) (temp. inicial -18° C) (consulte a nota em baixo) Prato	<ul style="list-style-type: none"> Coloque o bloco de carne picada num prato no centro do prato giratório. Quando o forno parar e ouvir um sinal sonoro, volte os alimentos. Se possível, retire as partes já descongeladas. Depois de descongelar, cubra com folha de alumínio e deixe aguardar durante 5 a 10 minutos, até estar completamente descongelado.
 x3	AD-3 Descongelamento Aves 	0,9 - 2,0 kg (100 g) (temp. inicial -18° C) (consulte a nota em baixo) Prato	<ul style="list-style-type: none"> Coloque um prato virado ao contrário sobre o prato giratório e coloque as aves, com o peito virado para baixo, sobre o prato. Quando o forno parar e ouvir um sinal sonoro, volte os alimentos. Proteja as partes mais finas e zonas quentes com papel de alumínio. Depois de descongelar, passe por água fria, cubra com folha de alumínio e deixe aguardar durante 30 a 60 minutos, até estar completamente descongelada. Por fim, limpe a ave sob água a correr.
 x4	AD-4 Descongelamento Bolo 	0,1 - 1,4 kg (100 g) (temp. inicial -18° C) Prato raso	<ul style="list-style-type: none"> Retire o bolo da embalagem. Coloque no prato raso no centro do prato giratório. Após a descongelação, corte o bolo em porções semelhantes mantendo um espaço entre cada fatia e deixe repousar durante 15 a 70 minutos até estar totalmente descongelado.
 x5	AD-5 Descongelamento Pão 	0,1 - 1,0 kg (100 g) (temp. inicial -18° C) Prato raso (apenas se recomenda a utilização de fatias de pão com este programa.)	<ul style="list-style-type: none"> Distribua sobre um prato raso no centro do prato giratório. Quando ouvir um sinal sonoro, redistribua e retire as fatias descongeladas. Após a descongelação separe todas as fatias e distribua sobre um prato maior. Cubra o pão com papel de alumínio e deixe repousar durante 5 a 20 minutos até estar totalmente descongelado.

NOTA: Automático Descongelamento

- Os bifes, costeletas, filetes de peixe e pernas de frango devem ser congelados numa única camada.
- A carne picada deve ser congelada em porções reduzidas.
- Depois de voltar os alimentos, proteja as porções já descongeladas com pedaços de folha de alumínio.
- A carne de aves deve ser cozinhada de imediato após a descongelamento.
- Distribua os alimentos no forno da seguinte forma:

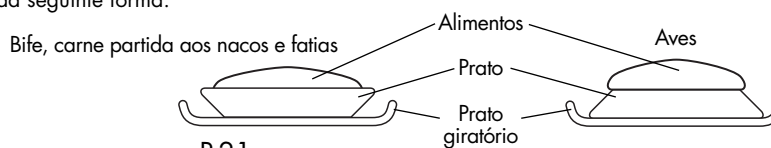

P-21

RECEITAS PARA FUN MENUS



COMIDA VEGETARIANA

Courgettes Recheadas

Ingredientes:

4	courgettes do mesmo tamanho (peso total: 700-900g)
2	molhos de cebolinho
4	tomates (400 g)
200 g	queijo feta, cubos
40 g	pão ralado
1	ovo
	sal e pimenta
10 g	manteiga ou margarina para untar

Para o molho:

150 ml	caldo de legumes
100 ml	natas
62,5 g	queijo
25 g	amido de milho

Preparação:

- Lave as courgettes, corte ao meio no sentido longitudinal, remova as pevides, retire a polpa e corte aos cubos. Lave o cebolinho e corte-o finamente. Escalde os tomates, pele e corte-os aos cubos.
- Bata os ovos, tempere com sal e pimenta, junte o pão ralado e misture tudo com os tomates, o queijo, as courgettes e metade do cebolinho.
- Unte o prato, coloque as metades das courgettes e encha-as com o preparado.
- Coloque o prato na grelha baixa e cozinhe no menu **FUN MENUS** "Comida Vegetariana" .
- Entretanto bata o caldo de legumes, as natas e o queijo e adicione o restante cebolinho. Quando ouvir o sinal sonoro e o forno parar, junte o molho e salpique com o amido de milho. Prima o tecla **INICIAR**.
- Após a cozedura, deixe repousar 5 minutos.

COMIDA VEGETARIANA

Pimentos Recheados

Ingredientes:

4	pimentos vermelhos pequenos
2	cebolas
200 g	cogumelos frescos
2	ovos
100 g	queijo emmental, ralado
25 g	pão ralado
	ramo de folhas de cidreira
	molho de salsa
	sal, pimenta e noz moscada
10 g	manteiga ou margarina para untar

Para o molho:

240 g	tomate enlatado pelado, bem escorrido
100 g	Crème fraîche
150 ml	vinho branco
	ervas da Provença

Preparação:

- Corte os pimentos ao meio no sentido longitudinal, remova a haste e as pevides, lave e seque. Corte as cebolas em pequenos cubos e misture com os cogumelos laminados.
- Bata os ovos e misture com o queijo emmental, o pão ralado, cebolas, cogumelos e as ervas finamente cortadas. Tempere a mistura e recheie os pimentos.
- Coloque os pimentos recheados num recipiente para gratinar, previamente untado. Coloque-o sobre o prato giratório na grelha baixa e cozinhe no **FUN MENUS** "Comida Vegetariana" .
- Entretanto misture os tomates com o Crème fraîche, o vinho branco e as ervas. Quando ouvir o sinal sonoro e o forno parar, adicione o molho e prima o tecla **INICIAR**.
- Após a cozedura, deixe repousar durante 5 minutos.

SOBREMESAS

Crumble de Framboesas, Maçã e Amêndoas

Ingredientes:

Para o recheio:

250 g	framboesas congeladas
2	maçãs, descascadas e cortadas finamente
50 g	açúcar amarelo
15 ml	Crème de cassis

Para o crumble:

75 gr	manteiga
125 g	farinha
100 g	amêndoas cortadas
75 g	açúcar em pó

Preparação:

- Coloque as framboesas, maçãs, açúcar e crème de cassis num recipiente para gratinar e misture bem. Aqueça durante 5 minutos a 900 W, mexa a meio da cozedura.
- Entretanto prepare o crumble. Misture a manteiga com a farinha até obter uma massa granulada. Acrescente as amêndoas cortadas e o açúcar em pó.
- Espalhe a mistura por cima da fruta. Coloque na grelha baixa e cozinhe no **FUN MENUS** "Sobremesas" .

SUGESTÃO: Pode utilizar cerejas de conserva (200 g) ou pêssegos de conserva (200 g) em vez das framboesas congeladas, maçãs e açúcar amarelo. Neste caso não é necessário pré-cozinhar a fruta.



RECEITAS PARA AUTO COZEDURA FILETES DE PEIXE GRATINADOS

FILETES DE PEIXE GRATINADOS

Peixe Gratinado à Italiana

Ingredientes:

600 g de Filetes de Redfish
 250 g de Mozzarella (aprox.)
 150 g de tomates
 2 c/sopa de pasta de anchovas
 sal e pimenta
 1 c/sopa de manjeriço cortado
 sumo de limão (1/2 limão)
 2 c/sopa de mistura de ervas cortadas
 75 g de Gouda ralado (45% gordura)
 espessante

Preparação:

- Lave e seque o peixe. Salpique com o sumo de limão e sal e barre com a pasta de anchovas.
- Coloque num recipiente oval (32 cm).
- Polvilhe o peixe com o Gouda.
- Lave os tomates e remova os pés. Corte às rodelas e coloque por cima do queijo.
- Tempere com sal, pimenta e as ervas.
- Escorra o mozzarella, corte às rodelas e coloque sobre os tomates. Espalhe o manjeriço por cima.
- Coloque o recipiente na grelha baixa e cozinhe no **AUTO COZEDURA** "Filetes de Peixe Gratinados" (1,2 kg) .

Sugestão: Após a cozedura, retire o peixe do recipiente e acrescente um pouco de espessante ao molho. Cozinhe por mais 1 a 2 minutos a uma potência de 900 W.

FILETES DE PEIXE GRATINADOS

Filetes de Redfish Gratinados à "Esterhazy"

Ingredientes:

600 g de Filetes de Redfish
 250 g de alho francês
 50 g de cebolas
 100 g de cenouras
 1 c /sopa de manteiga
 sal, pimenta e noz moscada
 2 c/sopa de sumo de limão
 125 g de Crème fraîche
 100 g de queijo Gouda ralado
 (45% de gordura)

Preparação:

- Lave os alhos franceses e divida-os com um corte longitudinal. Corte em tiras finas.
- Descasque as cebolas e as cenouras e corte-as em tiras finas.
- Coloque os legumes, a manteiga e as especiarias numa caçarola e misture bem. Deixe cozinhar durante 5-6 minutos a 900 watt. Mexa a meio da cozedura.
- Entretanto, lave os filetes, seque-os e regue-os com o sumo de limão e sal.
- Misture o crème fraîche com os legumes e tempere mais uma vez.
- Coloque metade dos legumes num recipiente oval para gratinados (32 cm). Disponha o peixe sobre os legumes e tape com os restantes legumes.
- Polvilhe com o Gouda e coloque na grelha baixa. Deixe cozinhar no **AUTO COZEDURA** "Filetes de Peixe Gratinados" (1,2 kg) .

FILETES DE PEIXE GRATINADOS

Filetes de Redfish Gratinados Com Brócolos

Ingredientes:

500 g de Filetes de Redfish
 2 c/sopa de sumo de limão
 1 c/sopa de manteiga
 2 c/sopa de farinha
 300 ml de leite
 endro cortado, sal e pimenta
 250 g de brócolos congelados
 100 g de queijo Gouda ralado
 (45% de gordura)

Preparação:

- Lave os filetes de peixe e seque-os. Regue com sumo de limão e sal.
- Aqueça a manteiga e a farinha numa caçarola sem tampa durante 1-1 1/2 minuto a 900 W.
- Junte o leite e mexa bem. Deixe cozinhar novamente sem tampa durante 3-4 minutos a 900 W. Após a cozedura, mexa e tempere com o endro, sal e pimenta.
- Descongele os brócolos numa caçarola durante 4-6 minutos a 900 W. Uma vez descongelados, coloque-os num recipiente para gratinados, disponha o peixe por cima e tempere.
- Regue com o molho e polvilhe com o queijo.
- Coloque sobre a grelha baixa e deixe cozinhar no **AUTO COZEDURA** "Filetes de Peixe Gratinados" (1,1 kg) .

NOTA:

Estas indicações são para 1,2 kg (1,1 kg). Se pretende cozinhar outro peso, terá de ajustar os ingredientes.

CUIDADOS E LIMPEZA



CUIDADO: NÃO UTILIZE PRODUTOS DE LIMPEZA PARA FORNOS, PRODUTOS DE LIMPEZA À BASE DE VAPOR, PRODUTOS DE LIMPEZA ABRASIVOS OU AGRESSIVOS OU QUE CONTENHAM HIDRÓXIDO DE SÓDIO OU ESFREGÕES PARA LIMPAR O SEU FORNO MICRO-ONDAS

Antes de proceder à limpeza, certifique-se de que a cavidade do forno, a porta, a cabine do forno e os acessórios estão completamente frios.

LIMPE O FORNO REGULARMENTE E REMOVA QUAISQUER DEPÓSITOS DE COMIDA – Mantenha o forno limpo, caso contrário pode levar à deterioração da superfície do forno. Isto pode afectar a vida do aparelho de forma adversa e possivelmente vir a resultar numa situação de perigo.

Exterior do forno

A parte exterior do seu forno pode ser limpa com água e detergente. Tenha o cuidado de retirar o detergente com um pano húmido e depois secar com um pano macio.

Painel de Comandos

Abra a porta antes de limpar para desactivar o painel de comandos. Deve ter-se uma especial atenção ao limpar o painel de comandos. Utilizando um pano ligeiramente húmido, limpe o painel de comandos com cuidado até estar completamente limpo. Evite usar grandes quantidades de água. Não utilize nenhum produto químico ou abrasivo.

Interior do forno

1. Limpe o forno depois de cada utilização, com o forno ainda quente, removendo todos os salpicos e resíduos de alimentos com um pano, ou esponja,

húmido e macio. Para salpicos mais persistentes, utilize um detergente suave e limpe várias vezes com um pano húmido até remover todos os vestígios. Os salpicos acumulados podem sobreaquecer e começar a deitar fumo ou incendiar-se, e provocar formação de arco eléctrico. Não retire a protecção de guia de onda.

2. Tenha cuidado para evitar a entrada de água ou detergente nos orifícios de ventilação existentes nas paredes do forno, uma vez que isso poderia danificar o forno.
3. Não utilize produtos de limpeza com pulverizador no interior do forno.
4. Aqueça o seu forno regularmente utilizando a convecção e a função grill, consulte o capítulo "Aquecer sem comida" na página P-8. Os restos de comida ou salpicos de gordura podem provocar fumo ou maus cheiros.

Acessórios

Os acessórios devem ser lavados num líquido de lavagem suave e, em seguida, secos. Podem ser lavados na máquina de lavar loiça.

Porta

Para eliminar todos os vestígios de sujidade, limpe regularmente os dois lados da porta, as juntas e as superfícies isolantes com um pano húmido macio. Não utilize produtos de limpeza abrasivos ou raspadores metálicos para limpar a porta de vidro do forno, uma vez que estes podem riscar a superfície e estalar o vidro.

NOTA: Mantenha a protecção de guia de onda e os acessórios sempre limpos. Se deixar óleo ou gordura na cavidade ou acessórios, estes podem sobreaquecer, provocar arco eléctrico, fumo ou mesmo incendiar-se da próxima vez que utilizar o forno.



IDENTIFICAÇÃO DE PROBLEMAS

VERIFIQUE O SEGUINTE ANTES DE CONTACTAR O CENTRO DE ASSISTÊNCIA AO CLIENTE:

1. Alimentação:
Verifique se o cabo de alimentação está devidamente ligado a uma tomada de parede adequada.
Verifique se o fusível/corta-circuitos está a funcionar correctamente.
2. Quando a porta está aberta, a lâmpada acende-se? SIM _____ NÃO _____
3. Coloque um recipiente com água (cerca de 150 ml) no forno e feche a porta.
Programa o forno microondas para um minuto a uma potência de microondas de 900 W e ligue o forno microondas.
A lâmpada do forno acende? SIM _____ NÃO _____
O prato giratório roda? SIM _____ NÃO _____
NOTA: O prato giratório roda em ambas as direcções.
A ventilação funciona? SIM _____ NÃO _____
(Coloque a mão por cima dos orifícios de ventilação e verifique o fluxo de ar.)
Ouve-se o sinal sonoro depois de 1 minuto de utilização? SIM _____ NÃO _____
O indicador de cozedura em curso apaga-se? SIM _____ NÃO _____
A chávena de água está quente depois da operação acima indicada? SIM _____ NÃO _____
4. Retire a chávena de água de dentro do forno e feche a porta.
Programa o modo de cozinhar GRILL (grelhador) utilizando os grelhadores superior e inferior durante 3 minutos.
Depois dos 3 minutos os elementos de aquecimento ficam vermelhos? SIM _____ NÃO _____





Se respondeu "Não" a alguma das perguntas acima indicadas, contacte um Agente autorizado da SHARP e informe-o dos resultados obtidos com o teste. Para mais pormenores e endereços, consulte o verso da capa.

IMPORTANTE:

Se o visor não mostrar nada, mesmo com o cabo de alimentação devidamente ligado, o Modo de Economia de energia pode estar activado. Abra e feche a porta para utilizar o forno. Consulte a página P-5.

NOTAS:

1. Se cozinhar os alimentos para além do tempo normal, sempre com o mesmo modo de cozedura, a potência do forno baixa automaticamente para evitar um sobreaquecimento. (O nível de potência do micro-ondas é reduzido e os elementos de aquecimento do grill começam a acender e a apagar.)

Modo de Cozedura		Tempo Normal
Cozedura 900 W com Micro-ondas		20 min.
Cozedura com grill		
GRILL SUPERIOR 		15 min.
GRILL INFERIOR 		15 min.
GRILL SUPERIOR e INFERIOR 		Grill superior - 6 min. Grill inferior - 6 min.
Dual 2 	Micro-ondas 900 W	Micro - 20 min.
	Micro-ondas 90 - 630 W	Gril superior - 15 min.
Dual 3 	Micro-ondas 900 W	Micro - 20 min.
	Micro-ondas 90 - 630 W	Gril inferior - 15 min.

2. Depois de utilizar os modos de GRILL, DUAL, CONVECÇÃO, INSTANT ACTION (acção imediata) e AUTOMÁTICO (excepto AUTO DESCONGELAMENTO), a ventoinha é activada e surge a mensagem "NOW COOLING" ("A ARREFECER"). Igualmente, quando pressiona a tecla **STOP (parar)** e abre a porta enquanto está a cozinhar no modo GRILL (grelhador), DUAL (duplo), CONVECTION (convecção), INSTANT ACTION (acção imediata) e/ou cozinhar automático (excepto AUTO DEFROST (descongelamento automático)), a ventoinha de refrigeração é accionada; pelo que pode, portanto, sentir ar a soprar nas aberturas de ventilação.
3. Se o visor apresentar mensagens para o "DEMO MODE" (modo de demonstração), ou se a hora no visor estiver a realizar uma contagem decrescente muito rápida, então o forno microondas poderá estar programado no modo de demonstração. Para cancelar o modo de demonstração, desligue o forno microondas da tomada de parede e volte a ligá-lo.

O QUE SÃO MICRO-ONDAS?



As micro-ondas são como as ondas electromagnéticas do rádio ou da televisão.

As micro-ondas são geradas no forno de micro-ondas através de um magnetrão provocando a oscilação das moléculas de água presentes nos alimentos. Através da fricção produzida forma-se calor, que se encarrega de descongelar, aquecer ou cozinhar os alimentos.

O segredo dos tempos curtos de cozedura reside no facto das micro-ondas se introduzirem por todos os lados directamente no alimento a cozinhar. A energia é aproveitada ao máximo. Em comparação com o forno eléctrico, a energia para cozinhar chega ao recipiente através da placa do forno e só depois chega aos alimentos. Neste caminho, muita energia é desperdiçada.

PROPRIEDADES DAS MICRO-ONDAS

As micro-ondas atravessam todos os objectos não-metálicos de vidro, porcelana, cerâmica, plástico, madeira e papel. É por esta razão que estes materiais não são aquecidos pelas micro-ondas. A loiça só é aquecida indirectamente por cima dos alimentos.

Os alimentos assimilam (absorvem) as micro-ondas e são aquecidos desta forma.

As micro-ondas não atravessam os materiais de metal, são repelidas (reflectidas). Por este motivo, os objectos em metal não são geralmente apropriados para micro-ondas. Contudo, há excepções, onde pode aproveitar precisamente estas características. Certos alimentos são tapados em determinados sítios com folha de alumínio durante o descongelamento ou a cozedura. Desta forma, pode evitar que certas áreas fiquem demasiado quentes ou demasiado cozinhadas em partes irregulares. Preste atenção às instruções seguintes.

O QUE PODE FAZER O SEU NOVO MICRO-ONDAS COMBINADO



FUNCIONAMENTO MICRO-ONDAS

Pode aquecer rapidamente pratos confeccionados ou bebidas, por exemplo, ou derreter manteiga ou chocolate em pouco tempo através do uso do funcionamento micro-ondas do seu novo micro-ondas combinado.

Este funcionamento também é adequado e excelente para o descongelamento de alimentos.

É muitas vezes vantajoso combinar as micro-ondas com o ar quente ou com o grill (funcionamento combinado). Então pode cozinhar em pouco tempo, assim como deixar tostar simultaneamente. Em comparação com os assados convencionais, o tempo de cozedura é no geral consideravelmente mais curto.

FUNCIONAMENTO COMBINADO

(FUNCIONAMENTO MICRO-ONDAS COM AR QUENTE OU GRILL)

Através da combinação de dois modos de funcionamento, as vantagens do seu aparelho serão convenientemente combinadas entre si.

Tem a possibilidade de escolher entre:

- Micro-ondas + ar quente (ideal para assados, aves, empadões, pão e bolos) e
- Micro-ondas + grill (ideal para pizzas, refeições rápidas, assados, aves, coxas de frango, espetadas, torradas com queijo e para gratinar).

Através do uso do funcionamento combinado pode cozinhar e tostar simultaneamente.

A vantagem reside no facto do ar quente ou calor do grill selar os poros das camadas laterais do alimento a cozinhar. As micro-ondas providenciam um tempo de cozedura curto e cuidadoso. O alimento permanece suculento por dentro e fica estaladiço por fora.

FUNCIONAMENTO DO AR QUENTE

Também pode usar o ar quente sem o funcionamento micro-ondas. Os resultados correspondem aos mesmos de um forno convencional.

FUNCIONAMENTO DO GRILL

O seu aparelho está equipado de um grill de quartzo na parte superior do forno. Ele pode ser usado como qualquer grill convencional sem funcionamento de micro-ondas. Pode gratinar ou grelhar pratos rapidamente.

O seu aparelho dispõe adicionalmente de um segundo grill debaixo do prato giratório. Este modo de funcionamento pode ser usado para tostar a parte de baixo dos alimentos.



RECIPIENTES APROPRIADOS

BIEN CHOISIR LA VAISSELLE POUR LE MODE MICRO-ONDES

VIDRO E CERMICA VITRIFICADA

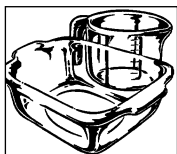

Os recipientes de vidro resistente ao calor são os mais adequados ao micro-ondas. O processo de cozedura pode ser observado de todos os lados. No entanto, os recipientes não devem ser revestidos de metal (p.ex: cristal de rocha), nem deverão ter uma base metálica (liga dourada ou de cobalto).

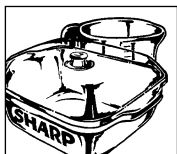

CERMICA

Em geral, é recomendada. A cerâmica deve ser vidrada, pois de contrário poderá infiltrar-se humidade no recipiente. A humidade aquece o material e pode fazer com que este se quebre. Caso não tenha a certeza se os seus utensílios são apropriados para micro-ondas, consulte o teste de compatibilidade dos utensílios. Ver página P-28.

PORCELANA

É muito adequada para o micro-ondas. Certifique-se que a porcelana não possua nenhuma base metálica (liga dourada ou prateada).

PLÁSTICO

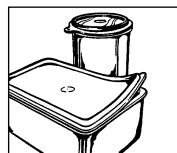

Os recipientes em plástico resistente ao calor, apropriados para micro-ondas, podem ser utilizados para descongelar, aquecer e cozinhar. Siga as instruções do fabricante.

RECIPIENTES EM PAPEL

Os recipientes em papel resistente ao calor, apropriados para micro-ondas, também podem ser utilizados. Siga as instruções do fabricante.

PAPEL DE COZINHA

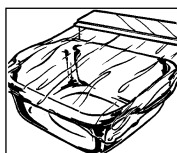

Pode ser utilizado para absorver a humidade provocada por breves operações de aquecimento, por exemplo, de pão ou pão ralado. Coloque o papel entre os alimentos e o prato giratório. A superfície dos alimentos permanece assim estaladiça e seca. Se cobrir os alimentos gordurosos com papel de cozinha, evitam-se salpicos.

PELICULA PARA MICRO-ONDAS

Ou película resistente ao calor é indicada para cobrir ou envolver os alimentos. Siga as instruções do fabricante.

SACOS PARA ASSAR

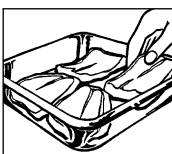

Podem ser utilizados no aparelho de micro-ondas. No entanto, não deverá utilizar clips de metal para fechar os sacos, dado que a película aderente que reveste o assado pode derreter. Use atilhos e fure várias vezes o saco para assados com um garfo. Não se aconselha o uso de folha não resistente ao calor no micro-ondas, como por exemplo, película aderente.

METAL



Por norma, o metal não deve ser utilizado, uma vez que as micro-ondas não atravessam metal, não podendo assim chegar aos alimentos. Há, no entanto, excepções: podem ser utilizadas

tiras finas de folha de alumínio para cobrir determinadas partes dos alimentos, de forma a



que estas não descongelem ou sejam cozinhadas muito rapidamente (por exemplo, asas de galinha). Poderão também ser usados pequenos espetos de metal e tampas de alumínio (por exemplo, no caso dos alimentos pré-cozinhados).

No entanto, estas últimas deverão ser pequenas em relação aos alimentos, por exemplo, o conteúdo das embalagens de alumínio deverá situar-se entre 2/3 e 3/4 no mínimo. Recomenda-se que se mudem os alimentos para um recipiente apropriado para micro-ondas. No caso de utilizar embalagens de alumínio ou outros recipientes metálicos, deverá manter uma distância mínima de aproximadamente 2,0 cm em relação às paredes do micro-ondas, pois de contrário estas poderão ser eventualmente danificadas por faíscas.

NÃO UTILIZE RECIPIENTES COM BASE METÁLICA, com partes ou peças em metal, como por exemplo : parafusos, ligas metálicas ou asas em metal.

RECIPIENTES APROPRIADOS



TESTE DE COMPATIBILIDADE DOS RECIPIENTES

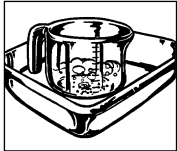

Se não tiver a certeza de que o seu recipiente é compatível com o micro-ondas, realize o seguinte teste: introduza o recipiente no aparelho; coloque um copo de vidro com 150 ml de água sobre ou ao lado do recipiente; ligue o aparelho durante 1 a 2 minutos, a uma potência de 900 W. Se o recipiente permanecer frio ou à temperatura da mão, é apropriado. Não faça este teste com recipientes de plástico, pois poderiam derreter.

RECIPIENTES APROPRIADOS PARA O FUNCIONAMENTO COMBINADO

Em geral, os recipientes resistentes ao calor apropriados para micro-ondas, por exemplo, de porcelana, cerâmica ou vidro, também são apropriados para o funcionamento combinado (micro-ondas e ar quente, micro-ondas e grill). Porém, tenha em atenção que os recipientes não fiquem muito quentes com o ar quente ou com o grill. Os recipientes em plástico e em folha não

são apropriados para o funcionamento combinado. Não utilize papel de cozinha nem papel vegetal.

METAL

Em regra não deve ser utilizado, excepto em formas de ir ao forno, através das quais as camadas laterais dos alimentos, por exemplo, de pão, bolos ou salgados também ficam tostadas. Tenha em atenção as instruções para os recipientes apropriados no funcionamento micro-ondas. Caso se origine a formação de faíscas, coloque um material que isole o calor, por exemplo, um pequeno prato de porcelana, entre a forma de metal e a grelha e, assim, o prato giratório. Se aparecerem faíscas, não volte a utilizar estes materiais para cozinhar com o FUNCIONAMENTO COMBINADO.

RECIPIENTES APROPRIADOS PARA O FUNCIONAMENTO DO AR QUENTE E DO GRILL

Para cozinhar com ar quente ou com grill sem o funcionamento micro-ondas, pode utilizar os recipientes que também são apropriados para o forno ou o grill convencionais.

SUGESTÕES E TÉCNICAS



ANTES DE COMEÇAR...

Para que utilize o seu micro-ondas da forma mais fácil possível, reunimos de seguida os conselhos e indicações mais importantes: ligue o seu aparelho só quando se encontrarem alimentos no interior do espaço para cozinhar.

REGULAR O TEMPO DE CONFEÇÃO: O tempo necessário para descongelar, aquecer e cozinhar é significativamente mais reduzido do que num fogão convencional ou num forno. Por isso, respeite os tempos aconselhados neste livro de receitas. De preferência, introduza períodos de tempo mais breves do que mais longos. Depois de cozinhar, faça um teste. É preferível deixar os alimentos a cozinhar um pouco depois do que ficarem demasiado cozinhados.

TEMPERATURA INICIAL DOS ALIMENTOS

O período de tempo necessário para descongelar, aquecer e cozinhar depende da temperatura inicial dos alimentos. Por exemplo, alimentos ultracongelados ou à temperatura do frigorífico necessitam de mais tempo do que aqueles que se encontram à temperatura ambiente.

Pressupõem-se temperaturas normais de armazenamento para aquecer e cozinhar alimentos (temperatura do frigorífico: aprox. 5° C, temperatura ambiente: aprox. 20° C). Para descongelar alimentos, parte-se de uma temperatura de refrigeração de -18° C. Prepare **pipocas** apenas em recipientes de pipocas especialmente apropriados para o micro-ondas. Siga atentamente as instruções do fabricante. Não use recipientes normais de papel nem loiça de vidro. Não cozinhe os **ovos** com casca. Na casca forma-se muita pressão, que poderia conduzir à explosão do ovo. Pique a gema antes de cozinhar o ovo. **Não** aqueça **óleo ou gordura** para fritar no forno micro-ondas. A temperatura do óleo não se pode controlar. O



óleo poderia respingar repentinamente para fora do recipiente. **Não** aqueça **recipientes fechados**, como frascos ou latas. Os recipientes poderiam estalar devido à pressão criada. (Excepção: confecção de conservas).



SUGESTÕES E TÉCNICAS

TODOS OS TEMPOS INDICADOS

nesta secção do livro de receitas são valores de referência, que poderão variar consoante a temperatura inicial, o peso e a constituição dos alimentos (percentagem de água, de gordura, etc.).

SAL, ESPECIARIAS E ERVAS

Os alimentos cozinhados no micro-ondas conservam melhor o seu sabor característico do que quando confeccionados de maneira convencional. Por isso, use pouco sal e tempere com sal só depois de cozinhar. O sal prende os líquidos e seca a superfície dos alimentos. Use como de costume as especiarias e as ervas.

FORMAS DE TESTAR A COZEDURA

O estado de cozedura dos alimentos pode ser testado da mesma maneira que é testado na confeção convencional:

- **Termómetro de cozinha:** Qualquer alimento tem uma determinada temperatura interior no final do processo de cozedura ou de aquecimento. Com um termómetro de cozinha, pode verificar se o alimento está suficientemente quente, ou seja, se está cozinhado.
- **Garfos:** Pode testar o peixe com um garfo. Quando as postas de peixe já não estiverem vidrentas e quando se tirar as espinhas com facilidade, está cozinhado. Se estiver demasiado cozinhado, fica rijo e seco.
- **Palitos:** Pode testar os bolos e o pão, picando com um palito. Se o palito se mantiver limpo e seco depois de o tirar, o alimento está cozinhado.

DEFINIÇÃO DO TEMPO NECESSÁRIO PARA COZINHAR COM O TERMÓMETRO DE COZINHA

Depois de cozinhados, todas as bebidas e alimentos apresentam uma determinada temperatura interior, segundo a qual é possível concluir o processo de confeção dos alimentos e alcançar um bom resultado. As temperaturas interiores podem ser verificadas com um termómetro de cozinha. A tabela de temperaturas indica as temperaturas mais importantes.

A TABELA DE TEMPERATURAS INDICA AS TEMPERATURAS MAIS IMPORTANTES

Bebida/Alimento	Temperatura interior no final do tempo de cozedura	Temperatura interior depois de 10 a 15 minutos de repouso
Aquecer bebidas (café, água, chá, etc.)	65-75° C	
Aquecer leite	60-65° C	
Aquecer sopa	75-80° C	
Aquecer guisados	75-80° C	
Aves	80-85° C	85-90° C
Carne de borrego		
Mal passada	70° C	70-75° C
Bem passada	75-80° C	80-85° C
Rosbife		
Mal passado	50-55° C	55-60° C
Médio	60-65° C	65-70° C
Bem passado	75-80° C	80-85° C
Carne de porco ou de vitela	80-85° C	80-85° C

ADIÇÃO DE ÁGUA

Os vegetais e outros alimentos ricos em água podem ser cozinhados na própria água que contêm ou com uma pequena adição de água. Desta forma, conservam-se muitos dos minerais e das vitaminas dos alimentos.

INTRODUZIR ALIMENTOS COM PELE OU CASCA

Como salsichas, frangos, pernas de frango, batatas cozidas com a casca, tomates, maçãs, gemas de ovo ou similares devem ser furados com um garfo ou com um palito de madeira. Assim, o vapor criado pode sair, sem que a pele ou casca saiam.

ALIMENTOS GORDOS

A carne de entremeada ou as camadas gordas cozinham-se mais rapidamente do que as partes magras. Por isso, ao cozinhar envolva estas partes com um pedaço de folha de alumínio ou vire-as para baixo.

BRANQUEAR LEGUMES

Os legumes devem ser branqueados antes da congelação. Desta forma, conserva-se melhor a qualidade e os aromas.

SUGESTÕES E TÉCNICAS

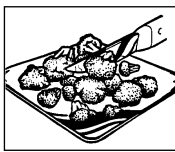

Procedimento: lave e corte os legumes; coloque 250 g de legumes com 275 ml de água num recipiente e aqueça-os com tampa durante 3-5 minutos; depois de branqueá-los, mergulhe-os imediatamente em água fria, para evitar que cozam mais e depois escorra-os. Embale e congele os legumes branqueados em recipientes herméticos.

FAZER CONSERVAS DE FRUTA E LEGUMES

É fácil e rápido fazer conservas no micro-ondas. Estão à venda no mercado frascos para conservas, anéis de borracha e ganchos específicos para micro-ondas. Os fabricantes apresentam conselhos de utilização precisos.

PEQUENAS E GRANDES QUANTIDADES

Os tempos de cozedura no micro-ondas variam consoante a quantidade de alimentos e se pretende descongelar, aquecer ou cozinhar. Isto significa que pequenas porções cozinham mais depressa do que grandes porções. A regra é:
DOBRO DA QUANTIDADE = QUASE DOBRO DO TEMPO
METADE DA QUANTIDADE = METADE DO TEMPO

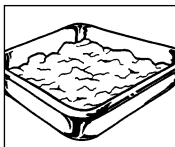
RECIPIENTES ALTOS E RASOS

Ambos os recipientes apresentam a mesma capacidade, mas as formas altas necessitam de períodos de cozedura mais longos do que as rasas. Por isso, se possível deverá dar preferência a recipientes rasos com superfícies maiores. Utilize recipientes altos apenas para pratos com risco de secarem demasiado, como por exemplo, massas, arroz, leite, etc.

RECIPIENTES REDONDOS E OVAIS

Os alimentos são cozinhados de modo mais homogéneo em formas redondas e ovais do que em formas quadradas, pois a energia micro-ondas concentra-se nos cantos e os alimentos podem ficar ressequidos nesses pontos.

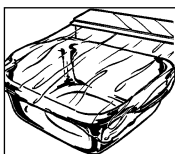
TAPAR

Se tapar o recipiente, conserva a humidade no alimento e o tempo de cozedura reduz-se. Para cobrir os alimentos, utilize uma película para micro-ondas ou uma tampa.

Não tape os cozinhados que quer que fiquem com uma crosta, por exemplo, carne assada ou frango assado. Normalmente, o que é coberto num forno convencional deverá também sê-lo no micro-ondas; aquilo que é cozinhado sem tampa no forno, também pode ser cozinhado da mesma maneira no micro-ondas.

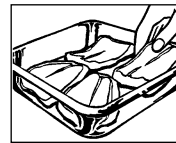
PARTES IRREGULARES

Coloque as partes mais grossas ou compactas para fora. Os talos dos legumes (por exemplo, brócolos) devem ser colocados para fora. As partes mais grossas necessitam de um período de cozedura mais longo e, ficando de fora, recebem mais energia micro-ondas e, desta forma, os alimentos confeccionam-se de maneira uniforme.

MEXER

Deve mexer a comida, pois as micro-ondas aquecem primeiro as zonas exteriores. Ao mexer a comida, a temperatura torna-se uniforme e os alimentos aquecem de forma homogénea.

DISPOSIÇÃO

Disponha em círculo as porções pequenas, p. ex., as formas pequenas de pudim, as chávenas ou as batatas cozidas com casca. Deixe espaço entre as porções, para que a energia das micro-ondas se possa infiltrar.

VIRAR

Vire uma vez as porções médias, como os hamburgueses e os bifes, durante o processo de cozedura dos alimentos, para tornar o tempo de cozedura mais curto. As porções maiores, como carne assada ou frango, têm de ser viradas, pois a parte virada para cima recebe mais energia micro-ondas e poderia secar, caso não fosse virada.

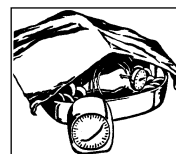
TEMPO DE REPOUSO

Respeitar o tempo de repouso é uma das regras mais importantes do micro-ondas. Quase todos os alimentos que são descongelados, aquecidos ou cozinhados no micro-ondas precisam de um tempo de repouso mais curto ou mais longo, no qual se dá um equilíbrio da temperatura e no qual os líquidos dos alimentos se podem distribuir uniformemente.



AQUECER

- Os alimentos pré-cozinhados e que estão em recipientes de alumínio devem ser retirados e aquecidos num prato ou numa travessa.
- Tire a tampa dos recipientes que estiverem muito bem fechados.
- Tape os alimentos com película para micro-ondas, com um prato ou com uma cobertura (à venda no comércio), para que a superfície não seque. As bebidas não têm de ser tapadas.
- Ao aquecer líquidos como água, café, chá ou leite, coloque uma vareta de vidro no recipiente.
- Sempre que possível, vá mexendo as quantidades maiores de vez em quando, para que a temperatura se distribua uniformemente.
- O tempo de cozedura para os alimentos é indicado de acordo com uma temperatura ambiente de 20° C. No caso de alimentos à temperatura do frigorífico o tempo de aquecimento aumenta ligeiramente.
- Deixe os alimentos repousar 1 ou 2 minutos depois de os aquecer, para que a temperatura se distribua uniformemente dentro dos alimentos (tempo de repouso).
- Os tempos indicados são valores de referência que podem variar consoante a temperatura inicial, o peso, a percentagem de água, de gordura, o resultado final pretendido, etc.



DESCONGELAR

O micro-ondas é ideal para descongelar os alimentos. Os tempos de descongelamento são, em geral, consideravelmente mais curtos do que o descongelamento de forma tradicional. Deixamos a seguir algumas sugestões. Retire o alimento congelado da embalagem e coloque-o num prato para ficar a descongelar.

EMBALAGENS E RECIPIENTES

Para descongelar e aquecer alimentos são adequadas as embalagens e recipientes apropriados para micro-ondas, tanto os que servem para ultracongelar (até cerca de -40° C) como também os que são resistentes ao calor (até cerca de 220° C). Assim pode descongelar, aquecer e até cozinhar no mesmo recipiente, sem ter de mudar os alimentos entretanto.

TAPAR

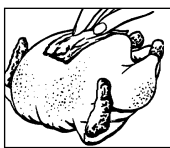

Cubra as partes mais finas com tiras de alumínio antes de descongelar. Durante a descongelação tape também com tiras de alumínio as partes já um pouco descongeladas ou mornas.

Isto impede que as partes mais finas aqueçam demasiado, enquanto as mais grossas ainda estão congeladas.

A POTÊNCIA DO MICRO-ONDAS...

É preferível estar mais baixa do que demasiado elevada. Assim atinge um resultado de descongelamento uniforme. Se a potência do micro-ondas estiver demasiado elevada, a superfície dos alimentos fica logo cozinhada, enquanto a parte interior ainda continua congelada.

VIRAR / MEXER

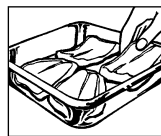

Quase todos os alimentos têm de ser virados ou mexidos de vez em quando. As partes que se colam umas às outras devem ser separadas assim que seja possível e postas em ordem.

PEQUENAS QUANTIDADES...

Descongelam mais rapidamente e de uma maneira mais uniforme do que as quantidades maiores. Por isso recomendamos que congele, se possível, pequenas porções. Desta maneira, pode organizar ementas completas de uma forma simples e rápida.

ALIMENTOS DELICADOS

Como bolos, natas, queijo e pão, não devem ser completamente descongelados e deve deixar o processo terminar à temperatura ambiente, evitando que a parte exterior fique logo muito quente, enquanto a parte interior ainda está congelada.

O TEMPO DE REPOUSO...

a seguir ao descongelamento dos alimentos é extremamente importante, pois o processo de descongelamento continua durante este tempo. Na tabela de descongelamento encontra os tempos de repouso para vários alimentos. Os alimentos densos e compactos necessitam de um tempo de repouso maior do que os alimentos rasos ou com uma estrutura porosa. Se o alimento não estiver suficientemente descongelado, pode continuar a descongelá-lo no aparelho de micro-ondas ou pode alargar proporcionalmente o tempo de repouso. Se possível, use logo os alimentos depois do tempo de repouso e não os volte a congelar.

DESCONGELAR E COZINHAR



As refeições ultracongeladas podem ser descongeladas e simultaneamente cozinhadas através do mesmo processo no micro-ondas. Pode encontrar alguns exemplos para tal na tabela (ver página P-34). Tenha em conta, para além disso, as indicações gerais para "Aquecer" e "Descongelar" alimentos.

Para a preparação de refeições ultracongeladas prontas a comer à venda no comércio, guie-se pelas instruções do fabricante na embalagem. Geralmente são dados os tempos de cozedura exactos e as indicações para a sua preparação num aparelho de micro-ondas.

COZINHAR CARNE, PEIXE E AVES



- Quando for às compras tenha em atenção que os bocados sejam, se possível, uniformes. Assim obtém um bom resultado final.
- Lave bem a carne e as aves em água fria corrente e seque levemente com papel de cozinha. A seguir cozinhe-os como de costume.
- A carne de vaca deve estar bem cortada e sem nervos.
- Apesar do tamanho dos bocados ser igual, o resultado final pode ser diferente. Isto tem a ver, entre outras coisas, com o tipo de alimento, com a percentagem de gordura e de líquidos e

também com a temperatura antes de serem cozinhados.

- Vire os bocados maiores de carne e de aves depois de passado metade do tempo de confecção, para que fiquem cozinhados uniformemente de todos os lados.
- Cubra a carne assada depois de a cozinhar com folha de alumínio e deixe-a repousar cerca de 10 minutos (tempo de repouso). A carne assada continua a cozinhar durante este tempo e os líquidos repartem-se uniformemente, para que se perca menos molho da carne ao encetá-la.

COZINHAR LEGUMES FRESCOS



- Quando comprar os legumes tenha em atenção para que os pedaços sejam, se possível, uniformes. Isto é sobretudo importante, se quiser cozinhar os legumes em pedaços (p. ex., batatas cozidas com casca).
- Lave e limpe os legumes antes da sua preparação e depois pese a quantidade necessária e corte em pequenos pedaços.
- Tempere como de costume, mas em regra acrescente o sal sempre depois de cozinhar.
- Por cada 500 g de legumes adicione cerca de 5 c/ sopa de água. Os legumes ricos em fibras necessitam de um pouco mais de água. Pode encontrar as instruções para tal na tabela (ver página P-35).

- Os legumes são geralmente cozinhados numa caçarola com tampa. Os tipos de legumes ricos em líquidos, como por exemplo as cebolas ou as batatas cozidas com casca, podem ser cozinhados sem adicionar água e envoltos em película para micro-ondas.
- Mexa ou vire os legumes depois de metade do tempo de cozedura.
- Deixe repousar os legumes cerca de 2 minutos depois de os cozinhar, para que a temperatura se distribua uniformemente (tempo de repouso).
- Os tempos de confecção indicados são valores de referência que dependem do peso, da temperatura inicial e da constituição do tipo de legume. Quanto mais fresco for o legume, mais curtos são os tempos de confecção.



SIMBOLOGIA

POTÊNCIA DE MICRO-ONDAS

O seu aparelho de micro-ondas tem 900 W e cinco níveis de potência. Para escolher a potência de micro-ondas, deverá seguir as instruções deste livro de receitas. As recomendações seguintes são geralmente as mais adequadas:

Potência a 100 % = 900 W

é utilizada para cozinhar ou aquecer, p. ex., refeições, bebidas quentes, legumes, peixe, etc.

Potência a 70 % = 630 W

Para processos de cozedura mais longos de alimentos compactos, como por exemplo os assados, ou de alimentos delicados, como por exemplo os molhos de queijo, reduza a potência do micro-ondas. Em potências baixas, os alimentos não fervem muito e a carne é cozinhada uniformemente, sem cozinhar demasiado nos lados.

Potência a 50 % = 450 W

Para alimentos compactos que necessitam de um longo tempo de cozedura quando cozinhados de maneira tradicional, por exemplo, os pratos de carne de vaca, recomenda-se a redução da potência e o alargamento do tempo de cozedura. Desta forma, a carne fica mais tenra.

Potência a 30 % = 270 W

Para descongelar, escolha um nível de potência mais baixo. Isto garante que o alimento descongele uniformemente. Além disso, este nível é ideal para cozinhar arroz, massa e almôndegas.

Potência a 10 % = 90 W

Para um descongelamento cuidadoso, por exemplo, de uma tarte de natas, deve escolher o nível de potência mais baixo.

W = WATT

Simbologia



Grill superior

Colocar em forma de polígono para gratinar e grelhar peixe, aves e carne.



Grill inferior

Este modo de funcionamento pode ser escolhido para tostar os alimentos a partir de baixo.



Funcionamento do grill superior e inferior

O grill superior e inferior podem funcionar simultaneamente. Esta combinação é especialmente apropriada para cozinhar, por exemplo, tostas, quiches e hamburgueses.



Funcionamento do ar quente

Neste modo de funcionamento pode escolher entre 10 níveis de ar quente (40° C - 250° C).



Funcionamento combinado 1: micro-ondas e ar quente

Neste modo de funcionamento pode combinar diferentes níveis de potência de micro-ondas com a temperatura de ar quente desejada (40° C - 250° C). A potência de micro-ondas no funcionamento combinado está reduzida a 50 %.



Funcionamento combinado 2: micro-ondas e grill superior



Funcionamento combinado 3: micro-ondas e grill inferior

Nestes modos de funcionamento vários níveis de potência de micro-ondas podem ser combinados com o grill superior ou inferior.

TABELAS



TABELA: DESCONGELAR COM MICRO-ONDAS

Alimento	Quantidade -g-	Potência -watt-	Tempo -mn-	Recomendações	Tempo de repouso -mn-
Salsichas	300	270 W	3-5	coloque as salsichas todas juntas vire a meio do tempo de cozedura	5-10
Caranguejo	300	270 W	6-8	vire a meio do tempo de cozedura e retire as partes descongeladas	5
Pão em fatias	250	270 W	2-3	coloque as fatias ao lado umas das outras, descongele parcialmente	5
Pão inteiro	1000	270 W	8-10	vire a meio do tempo de cozedura	15
Bolo, 1 fatia	150	270 W	1-3		5
Torta inteira, Ø 24 cm				coloque sobre o prato giratório e descongele com o programa automático Ad-4	60-90
Manteiga	250	270 W	2-3	apenas ligeiramente descongelada	15
Fruta, por ex.: morangos, framboesas, cerejas, ameixas	250	270 W	2-4	espalhe a fruta uniformemente vire a meio do tempo de cozedura	5

Para descongelar aves, pernas de frango, costeletas, bifes, carne picada, pão em fatias e tortas, por favor use o programa automático de descongelamento.

TABELA: DESCONGELAR E COZINHAR

Alimento	Quantidade -g-	Regulação -Watt-	Potência -mn-	Tempo	Água acrescida -c/ sopa-	Recomendações	Tempo de repouso -mn-
Filete de peixe	400		900 W	10-12	-	tape	1-2
Truta, 1 un. peixe	250		900 W	6-8	-	tape	1-2
Prato	400		900 W	8-10	-	tape, depois de mexer cerca de 5 mn	2
Legumes	300		900 W	7-9	5 c.s.	tape, mexa depois do meio do tempo de cozedura	2
Legumes	450		900 W	9-11	5 c.s.	tape, mexa após metade do tempo de cozedura	2
Pão de ervas,	175	 	630 W	env. 3 env. 2	-	coloque sobre o prato giratório	3-4
Pãezinhos, 4	80	 	900 W 180° C	1/2 8-10	-	coloque sobre o prato giratório, descongele parcialmente e coza	-



TABELAS

TABELA: AQUECER BEBIDAS E ALIMENTOS

Bebida/Alimento	Quantidade -g/ ml-	Potência -Watt-	Tempo -mn-	Recomendações
Bebidas, 1 chávena	150	900 W	aprox. 1	não tape
Pratos (legumes, (carne e acompanhamentos)	400	900 W	3-5	acrescente um pouco de água ao molho, tape e mexa de vez em quando
Guisado, sopa	200	900 W	1-3	tape, mexa após aquecer
Acompanhamentos	200	900 W	aprox. 2	acrescente um pouco de água, tape e mexa de vez em quando
Carne, 1 fatia ¹	200	900 W	2-3	regue com um pouco de molho, tape
Salsichas, 2 un.	180	450 W	2-2 ¹ / ₂	fure a pele várias vezes
Comida para bebé, 1 boião	190	450 W	¹ / ₂ -1	retire a tampa, mexa bem após o aquecimento e verifique a temperatura
Manteiga/margarina para derreter ¹	50	900 W	aprox. ¹ / ₂	Tapete
Derreter chocolate	100	450 W	aprox. 3	mexa de vez em quando
Dissolver 6 folhas de gelatina	10	450 W	¹ / ₂ -1	mergulhe na água, esprema bem e coloque numa tigel; mexa de vez em quando

¹ à temperatura do frigorífico.

TABELA: COZINHAR LEGUMES FRESCOS

Alimento	Quantidade -g-	Potência -Watt-	Tempo descongelamento -mn-	Recomendações	Água acrescida -c/ sopa-
Legumes (p. ex., couve-flor, alho-francês, funcho, brócolos, pimentos, courgettes)	300	900 W	5-7	prepare como de costume, tape e mexa de vez em quando	5
	500	900 W	8-10		5

TABELAS



TABELA: COZINHAR, GRELHAR E GRATINAR

Prato	Quantidade -g-	Regulação	Potência -Watt-	Tempo de confeção -mn-	Recomendações	Tempo de repouso -mn-
Porco assado	500		450 W/ 160° C	10-11 (*) 7-8	Tempere a seu gosto, coloque na grelha baixa, vire após (*)	10
Porco assado	1000		450 W/ 160° C	20-23 (*) 14-17	Tempere a seu gosto, coloque na grelha baixa, vire após (*)	10
Porco assado	1500		450 W/ 160° C	30-33 (*) 23-25	Tempere a seu gosto, coloque na grelha baixa, vire após (*)	10
Rosbife médio	1000	 	630 W 630 W 630 W	5-8 7-10(*) 2-5	Tempere a seu gosto, ponha a parte com gordura virada para baixo em cima da grelha baixa, vire após (*)	10
Rosbife médio	1500	 	630 W 630 W 630 W	12-14 12-14(*) 4-5	Tempere a seu gosto, ponha a parte com gordura virada para baixo em cima da grelha baixa, vire após (*)	10
Rolo de carne	700	 	450 W 450 W	20-23 6-9	Prepare um rolo de carne picada (metade de porco/metade de vaca), coloque numa forma de empadão e deixe cozinhar sobre o prato giratório	10
Frango	1200				prepare com o programa automático AC-2 para frango assado	3
Pernas de frango	200	 	270 W 270 W	4-6(*) 3-4	Tempere a seu gosto, ponha a parte da pele virada para baixo em cima, da grelha alta, vire após (*)	3
Pernas de frango	600	 	450 W 450 W	7-9(*) 2-3 5-6	Tempere a seu gosto, ponha a parte da pele virada para baixo em cima da grelha alta, vire após (*)	3
Almôndegas	250	 	90 W 90 W	5-7(*) 3-5	Lave, regue com sumo de limão, tempere com sal por dentro e por fora, passe por farinha, coloque sobre a grelha alta, vire após (*)	3
Bife	200	 		8-11(*) 6-8	Coloque na grelha alta, vire após (*)	-
Salsichas para grelhar, 5 un.	400	 		9-11(*) 6-7	Coloque na grelha alta, vire após (*)	-
Gratinar empadões e outros				10-12	Coloque a forma de empadão sobre a grelha baixa	-
Torrada c/ queijo	1	 	450 W	1/2 5-6	Torre o pão de forma, barre com manteiga, coloque uma fatia de fiambre, uma fatia de ananás e uma fatia de queijo próprio para derreter. Fure-os no meio e coloque em cima da grelha alta.	-
	4	 	450 W	1 5-7		



RECEITAS

ADAPTAR AS RECEITAS PARA FORNO DE MICRO-ONDAS

● para o funcionamento micro-ondas

Se desejar adaptar as suas receitas favoritas para o forno de micro-ondas, deverá ter em conta o seguinte:

Reduza o tempo de cozedura entre 1/3 e 1/2. Siga o exemplo das receitas incluídas no livro de receitas. Os alimentos com elevada percentagem de humidade, tais como carne, peixe, aves, legumes, fruta, guisados e sopas podem ser preparados no forno de micro-ondas sem dificuldade. No caso de alimentos com pouca humidade, tais como refeições completas, deve-se humedecer a superfície antes destes serem aquecidos ou cozinhados.

A quantidade de líquido a acrescentar, no caso dos alimentos crus que se pretendem grelhar, deve ser reduzida em cerca de dois terços da quantidade indicada na receita original. Caso seja necessário, acrescente mais líquido durante a cozedura.

A quantidade de gordura a acrescentar pode ser reduzida consideravelmente. Uma pequena quantidade de manteiga, margarina ou óleo é suficiente para dar sabor aos alimentos. Por esse motivo, o seu forno de micro-ondas é ótimo para preparar refeições com baixo teor de gordura, como parte de uma dieta.

● para o funcionamento combinado

No geral aplicam-se as mesmas regras do funcionamento micro-ondas. Deve ainda ter em conta as seguintes recomendações:

1. Oriente-se através da escolha da temperatura do ar quente nas receitas incluídas neste livro. Seleccione uma temperatura não muito alta quando for o caso de longos tempos de cozedura, pois de contrário o exterior da comida tosta demasiado depressa, enquanto o interior não fica cozinhado.

2. A potência do micro-ondas deve ser ajustada consoante a espécie de alimento. Siga o exemplo das receitas incluídas neste livro.
3. Quando preparar refeições no funcionamento combinado micro-ondas/grill, deve ter em atenção o seguinte: para alimentos grandes e proporcionalmente maior do que para alimentos pequenos e mais finos. No grill passa-se o contrário. Quanto mais perto o alimento estiver do grill, mais depressa fica tostado. Ou seja, quando preparar grandes porções de assado no funcionamento combinado, o tempo de grill é eventualmente mais curto do que para porções mais pequenas de assado.
4. Para cozinhar com o funcionamento combinado ou com o ar quente, em regra insere-se a grelha baixa. Para grelhar utilize a grelha alta, com vista a que o alimento taste mais rápida e uniformemente (excepto os alimentos grandes e altos e os empadões, que também são grelhados sobre a grelha baixa).

COMO UTILIZAR AS RECEITAS

- Todas as receitas incluídas neste livro de cozinha são calculadas com base em quatro pratos – salvo especificação em contrário.
- As recomendações relativas aos utensílios adequados e ao tempo total de cozedura são apresentadas no início de cada receita.
- Em regra geral, as quantidades indicadas são consideradas totalmente consumíveis, salvo especificação em contrário.
- Quando as receitas incluem ovos, assume-se que estes possuem um peso aproximativo de 55 g (Classe M).

ABREVIATURAS UTILIZADAS

c/ sopa = colher de sopa
g = grama
pac = pacote
c/ chá = colher de chá
l = litro

seg = segundos
cháv = chávena
ml = mililitro
uc = produto ultra-congelado
mn = minutos

cm = centímetro
tg = teor de gordura
kg = quilograma
diam = diâmetro

Sopas e entradas

França

Sopa de cebola

Soupe à l'oignon et au fromage

Tempo de cozedura total: aprox. 15-17 minutos

Utensílios: Tigela com tampa (capacidade de 2 l)
4 tigelas para sopa

Ingredientes

- 1 c/ sopa Manteiga ou margarina (10 g)
2 Cebolas (100 g), às rodelas
800 ml Caldo de carne
Sal, pimenta
2 Fatias de pão de forma
4 c/ sopa Queijo ralado (40 g)

Preparação

- Distribua a manteiga na tigela. Adicione as rodelas de cebola, o caldo de carne e os temperos, tape e deixe cozinhar.

9-11 mn		900 W
---------	--	-------

- Torre as fatias de pão, corte aos pedaços e distribua pelas tigelas de sopa. Verta a sopa por cima e polvilhe com queijo.
- Coloque as tigelas sobre a grelha alta e gratine a sopa.

aprox. 6 mn		
-------------	--	--

Suíça

Sopa de caranguejo

Kräftsoppa

Tempo de cozedura total: aprox. 11-15 minutos

Utensílios: Tigela com tampa (capacidade de 2 l)

Ingredientes

- 1 cebola (50 g), picada finamente
50 g cenouras, ao comprido
3 c/ sopa manteiga ou margarina (30 g)
500 ml caldo de carne
100 ml vinho branco
100 ml vinho da Madeira
200 g caranguejo em lata
1/2 folha de louro
3 grãos de pimenta branca
tomilho
3 c/ sopa farinha (30 g)
100 ml natas

Preparação

- Junte os legumes e a manteiga (2 c/ sopa) na tigela, tape e aqueça.

2-3 mn		900 W
--------	--	-------

- Junte o caldo de carne, o vinho branco e da Madeira, o caranguejo e as especiarias aos legumes. Tape e deixe cozinhar.

7-9 mn		450 W
--------	--	-------

- Tire a folha de louro e os grãos de pimenta da sopa. Desfaça a farinha com um pouco de água fria e junte à sopa. Adicione as natas, mexa e aqueça novamente.

2-3 mn		900 W
--------	--	-------

- Mexa a sopa e deixe-a repousar cerca de 5 minutos. Pouco antes de servir junte a manteiga (1 c/ sopa).

Suíça

Sopa de cevada

Bündner Gerstensuppe

Tempo de cozedura total: aprox. 27-34 minutos

Utensílios: Tigela com tampa (capacidade de 3 l)

Ingredientes

- 2 c/ sopa manteiga ou margarina (20 g)
1 cebola (50 g), picada finamente
1-2 cenouras (130 g), ao comprido
15 g aipo, aos cubos
1 alho francês (130 g), em rodelas
3 folhas de repolho (100 g), em tiras
200 g ossos de vitela
50 g entremeada, em fatias
50 g grãos de cevada
700 ml caldo de carne
pimenta
4 salsichas de Viena (300 g)

Preparação

- Coloque a manteiga e a cebola na tigela, tape e deixe refogar.

aprox. 1-2 mn		900 W
---------------	--	-------

- Coloque os legumes na tigela. Adicione os ossos, as fatias de entremeada e a cevada e encha com o caldo de carne. Tempere com pimenta, tape e deixe cozinhar.

1. 9-11 mn		900 W
------------	--	-------

2. 17-21 mn		450 W
-------------	--	-------

- Corte as salsichas aos pedaços pequenos e deixe 5 minutos dentro da tigela a aquecer.
- Deixe a sopa repousar durante cerca de 5 minutos após a cozedura. Antes de servir, tire os ossos da sopa.



Receitas

Sopas e entradas

Alemanha

Tosta de cogumelos*Champignontoast*

Tempo de cozedura total: aprox. 3-4 minutos

Utensílios: Grelha alta

Ingredientes

2 c/ chá manteiga ou margarina
 2 dentes de alho, esmagados
 sal
 4 fatias de pão
 75 g cogumelos laminados
 sal
 pimenta
 75 g queijo ralado
 4 c/ chá salsa, picada finamente
 colorau

Preparação

- Mexa a manteiga com o alho e com o sal.
- Toste as fatias de pão e barre com a manteiga de alho. Cubra com os cogumelos e polvilhe com sal e pimenta.
- Misture o queijo com a salsa e coloque sobre os cogumelos. Polvilhe com colorau.
- Coloque as fatias de pão em cima da grelha alta e leve a gratinar.

 3-4 mn  270 W

Espanha

Cogumelos recheados com rosmaninho*Champignons rellenos al romero*

Tempo de cozedura total: aprox. 9-14 minutos

Utensílios: tigela com tampa (capacidade 1 l)
tigela redonda lisa com tampa
(aprox. 26 cm diam)**Ingredientes**

8 cogumelos grandes inteiros (aprox. 500 g)
 2 c/ sopa manteiga ou margarina (20 g)
 1 cebola (50 g), cortada finamente
 50 g fiambre em cubos
 pimenta preta moída
 rosmaninho
 125 ml vinho branco seco
 125 ml natas
 2 c/ sopa farinha (20 g)

Preparação

- Corte os pés dos cogumelos e pique-os.
- Coloque a manteiga numa tigela e espalhe no fundo. Adicione a cebola, o fiambre cortado e os pés dos cogumelos picados. Tempere com a pimenta e o rosmaninho, tape e deixe cozinhar.

 3-5 mn  900 W

Deixe arrefecer.

- Coloque 100 ml do vinho e as natas na tigela redonda. Tape e aqueça.

 1-3 mn  900 W

- Misture a farinha com o restante vinho e acrescente ao líquido quente. Tape e deixe cozinhar. Mexa uma vez durante a cozedura.

 aprox. 1 mn  900 W

- Encha os cogumelos com a mistura de fiambre e coloque-os por cima do molho. Leve a gratinar em cima da grelha alta.

 4-5 mn  630 W

Deixe os cogumelos repousar durante 2 minutos depois da cozedura.

Alemanha

Poélé de dinde épiceé*Pikante Putenpfanne*

(2 Portions)

Tempo de cozedura total: aprox. 22-27 minutos

Utensílios: tigela com tampa (capacidade de 1,5 l)

Ingredientes

1 chávena de arroz extra longo
 pré-cozinhado (120 g)
 um pouco de açafrão (*estigma seco*)
 300 g peito de peru, aos cubos
 250 ml caldo de carne
 1 cebola (50 g), cortada
 1 pimento vermelho (100 g), cortado às tiras
 1 alho francês pequeno (100 g), cortado às tiras
 pimenta e colorau
 2 c/ sopa manteiga ou margarina (20 g)

Preparação

- Misture o arroz com o açafrão e coloque na forma de empadão juntamente com os cubos de carne. Regue com o caldo, tape e deixe cozinhar.

 4-6 mn  900 W

- Junte os legumes e as especiarias e mexa. Espalhe por cima cubinhos de manteiga, tape e deixe cozinhar.

 1. 1-2 mn  900 W

 2. 17-19 mn  270 W

Deixe o fricassé de peru repousar cerca de 2-3 minutos depois de cozinhar.

Carne, Peixe e Aves

Grécia

Beringelas recheadas com carne picada*Melitsánes jemistés mé kimá*

Tempo de cozedura total: aprox. 17-20 minutos
 Utensílios: tigela com tampa (capacidade 1 l)
 forma de empadão rasa e oval
 com tampa (cerca de 35 cm diam.)

Ingredientes

2 beringelas, sem pé (cerca de 250 g cada)
 3 tomates (cerca de 200 g)
 1 c/ chá azeite para untar a forma
 2 cebolas (100 g), picada
 4 pimentos verdes
 200 g carne picada (vaca ou borrego)
 2 dentes de alho, esmagados
 2 c/ sopa salsa picada
 sal e pimenta colorau
 60 g queijo de cabra grego, aos cubos

Sugestão:

Pode substituir as beringelas por courgettes.

Preparação

- Corte as beringelas ao meio. Retire a polpa com uma colher de chá, de maneira a que reste cerca de 1 cm de espessura. Tempere as beringelas com sal. Corte a polpa aos cubos.
- Tire a pele de dois tomates, retire o talo e corte aos cubos.
- Unte o fundo da tigela com azeite, coloque a cebola, tape e deixe refogar.

aprox. 2 mn  900 W

- Retire o talo dos pimentos, tire as grânhas e corte às rodelas. Guarde um terço para decorar. Misture a carne picada com os cubos de beringela, cebola e tomate, com as rodelas de pimento, os dentes de alho esmagados e a salsa e tempere.
- Seque levemente as metades de beringela. Recheie com metade da carne picada, espalhe o queijo de cabra por cima e depois encha com o resto do recheio.
- Coloque as metades de beringela na forma de empadão untada, coloque na grelha baixa e deixe cozinhar.

11-13 mn  630 W

Decore as metades de beringela com as rodelas de pimento e com o tomate e continue a cozinhar.

4-5 mn  630 W

Deixe as beringelas repousar cerca de 2 minutos depois da cozedura

Espanha

Fiambre recheado*Jamón relleno*

Tempo de cozedura total: aprox. 13-18 minutos
 Utensílios: tigela com tampa (capacidade 2 l)
 forma de empadão redonda (26 cm diam)
 8 espetos pequenos

Ingredientes

150 g folhas de espinafres, sem talos
 150 g queijo fresco com 20% tg
 50 g queijo Emmental ralado
 pimenta colorau
 8 fatias de fiambre (400 g)
 125 ml água
 125 ml natas
 2 c/ sopa farinha (20 g)
 2 c/ sopa manteiga ou margarina (20 g)
 1 c/ chá manteiga ou margarina para untar a forma

Preparação

- Corte finamente os espinafres, misture com o queijo fresco e o queijo Emmental e tempere a seu gosto.
- Espalhe uma c/ sopa do preparado sobre cada fatia de fiambre e enrole. Prenda o rolo de fiambre com um espeto.
- Prepare o molho béchamel: junte a água e as natas numa tigela, tape e aqueça.

2-4 mn  900 W

Misture a farinha com a manteiga, misture com o molho e bata com a batedeira até ficar uniformemente dissolvido. Tape e deixe ferver até engrossar.

aprox. 1 mn  900 W

Mexa e prove.

- Coloque os rolinhos dentro da forma previamente untada, regue com o molho e deixe cozinhar em cima do prato giratório.

1. 2-4 mn.  900 W

2. 8-9 mn.  630 W

Deixe os rolinhos de fiambre repousarem cerca de 5 minutos depois de cozinhar.

Sugestão:

Pode comprar molho béchamel pré-preparado e utilizá-lo nesta receita.

Receitas

Carne, Peixe e Aves

Itália

Codornizes com molho de queijo e ervas*Quaglie in salsa vellutata*

Tempo de cozedura total: aprox. 16-19 minutos
 Utensílios: cordel forma de empadão rasa e quadrada (aprox. 20 x 20 x 6 cm)
 tigela com tampa (capacidade de 1 l)

Ingredientes

4 codornizes (600-800 g)
 sal
 pimenta
 200 g entremeada, em fatias finas
 1 c/ chá manteiga ou margarina para untar a forma
 1 c/ chá salsa fresca
 salva
 rosmarinho
 manjeriço, cortado finamente
 150 ml vinho do Porto
 250 ml caldo de carne
 2 c/ sopa manteiga ou margarina (20 g)
 2 c/ sopa farinha (20 g)
 50 g queijo Emmental ralado

Preparação

- Lave as codornizes e seque-as cuidadosamente. Tempere com sal e pimenta o interior e o exterior, enrole as fatias de entremeada à volta e prenda com o cordel.
- Coloque as codornizes em cima da gralha baixa e deixe grelhar.

8-10 mn  630 W

- Unte a forma de empadão e coloque lá dentro as codornizes, com a parte grelhada virada para baixo. Pique bem as ervas, polvilhe as codornizes e regue com o vinho do Porto. Coloque-as em cima do prato giratório e continue a deixar cozinhar.

4-5 mn  630 W

Retire as codornizes do fundo da forma e embrulhe em papel de alumínio.

- Para fazer o molho, aqueça o caldo de carne na tigela com tampa.

aprox. 2 mn  900 W

knead a manteiga e a farinha, misture-os com o líquido, faça-os a ferver e cozinhe-a ao agitar acima do tempo ao tempo.

aprox. 2 mn  900 W

- Misture o queijo com o molho e mexa. Deite o molho de queijo no fundo da forma, mexa tudo muito bem, junte as codornizes ao molho e sirva.

Suíça

Strogonoff de vitela*Züricher Geschnetzeltes*

Tempo de cozedura total: aprox. 9-14 minutos
 Utensílios: tigela com tampa (capacidade 2 l)

Ingredientes

600 g vitela
 1 c/ sopa manteiga ou margarina
 1 cebola (50 g), cortada finamente
 100 ml vinho branco
 caldo de carne espessante, escuro, para aprox. 1/2 l de molho
 300 ml natas
 1 c/ sopa salsa, picada

Preparação

- Corte a vitela em tiras com um dedo de espessura.
- Barre a tigela uniformemente com manteiga. Coloque a cebola e a carne na tigela e deixe cozinhar com a tampa. Mexa uma vez durante a cozedura.

6-9 mn  900 W

- Adicione o vinho branco, o caldo de carne (gravy) e as natas, mexa e continue a cozinhar com a tampa. Mexa uma vez durante a cozedura.

3-5 mn  900 W

- Prove o strogonoff, mexa novamente e deixe repousar cerca de 5 minutos. Sirva decorado com salsa.



Carne, Peixe e Aves

Itália

Escalopes de vitela com mozzarella*Scaloppe all pizzaiola*

Tempo de cozedura total: aprox. 23-26 minutos

Utensílios: forma quadrada e rasa com tampa
(aprox. 25 cm de comprimento)**Ingredientes**

- 2 queijos mozzarella (150 g cada)
 400 g tomate pelado de lata (sem líquido)
 4 escalopes de vitela (600 g)
 20 ml azeite
 2 dentes de alho, em tiras
 pimenta acabada de moer
 2 c/ sopa alcaparras (20 g)
 orégãos, sal

Preparação

1. Corte o queijo às fatias. Faça um puré com o tomate, à mão.
2. Lave os escalopes, seque-os e martele-os. Espalhe o azeite e os dentes de alho às tiras pela forma. Ponha os escalopes lá dentro e espalhe o puré de tomate por cima. Polvilhe com pimenta, alcaparra e orégãos, tape e deixe cozinhar em cima da grelha baixa.

15-17 mn  630 W

Vire as fatias de carne.

3. Coloque algumas fatias de queijo por cima de cada pedaço de carne, tempere com sal e deixe grelhar em cima da grelha alta, sem tampa.

8-9 mn 

Après la cuisson, laisser reposer environ 5 minutos.

Sugestão:

Pode acompanhar com esparguete e com uma salada fresca.

Alemanha

Espetadas de carne coloridas*Bunte Fleischspieße*

Tempo de cozedura total: aprox. 14 minutos

Utensílios: grelha alta
três espetos de madeira
(aprox. 25 cm de comprimento)**Ingredientes**

- 400 g escalopes de porco
 100 g bacon
 2 cebolas (100 g), cortadas em quartos
 4 tomates (250 g), cortados em quartos

1/2 pimento verde (100 g), cortado em oito
pedaços4 c/ sopa óleo
2 c/ chá colorau
sal

1/2 c/ chá pimenta de Caiena

1 c/ chá molho inglês (Worcester)

Preparação

1. Corte a carne e o bacon em cubos grandes de 2 a 3 cm.
2. Introduza a carne e os legumes alternadamente nos três espetos.
3. Misture os temperos com o óleo e espalhe por cima das espetadas. Coloque-as sobre a grelha alta.

AUTO COZEDURA AC-1 

Países Baixos

Terrina de carne picada*Gehacktschotel*

Tempo de cozedura total: aprox. 20-23 minutos

Utensílios: terrina com tampa (capacidade 2 l)

Ingredientes

- 500g carne picada (metade de porco,
metade de vaca)
 3 cebolas (150 g), picada finamente
 1 ovo
 50 g miolo de pão
 sal e pimenta
 350 ml caldo de carne
 70 g polpa de tomate
 2 batatas (200 g), aos cubos
 2 cenouras (200 g), aos cubos
 2 c/ sopa salsa picada

Preparação

1. Junte a carne picada a cebola, o ovo e o miolo de pão, formando uma massa. Tempere com sal e pimenta. Coloque essa massa na terrina.
2. Misture o caldo de carne com a polpa de tomate.
3. Deite as batatas e as cenouras juntamente com o líquido por cima da carne picada, misture, tape e deixe cozinhar.

23-27 mn.  900 W

Mexa novamente a terrina de carne picada e deixe repousar cerca de 5 minutos. Polvilhe com salsa e sirva.

Receitas

Carne, Peixe e Aves

França

Filetes de linguado*Filets de sole*

(para 2 pessoas)

Tempo de cozedura total: aprox. 12-14 minutos

Utensílios: Forma de empadão rasa e oval
(aprox. 26 cm)**Ingredientes**

400 g filetes de linguado
 1 limão, inteiro
 2 tomates (150 g)
 1 c/ chá manteiga ou margarina para untar a forma
 1 c/ sopa óleo vegetal
 1 c/ sopa salsa, picada
 sal e pimenta
 4 c/ sopa vinho branco (30 ml)
 2 c/ sopa manteiga ou margarina (20 g)

Preparação

1. Lave os filetes de linguado e seque levemente. Retire as espinhas existentes.
2. Corte o limão e os tomates em rodela finas.
3. Unte a forma de empadão com manteiga. Coloque os filetes de peixe dentro e regue com óleo vegetal.
4. Polvilhe o peixe com salsa, coloque as rodela de tomate por cima e tempere. Coloque as rodela de limão por cima do tomate e regue com vinho branco.
5. Ponha bocadinhos de manteiga sobre o limão, tape e deixe cozinhar.

12-14 mn		630 W
----------	---	-------

Deixe os filetes de peixe repousar durante 2 minutos depois de cozinhar.

Para confeccionar este prato, pode usar também salmone, mero, fadaça, solha ou bacalhau fresco.

Suíça

Filetes de peixe com molho de queijo*Fischilet mit Käsesauce*

Tempo de cozedura total: aprox. 23-27 minutos

Utensílios: tigela com tampa (capacidade 1 l)
forma de empadão redonda rasa
(aprox. 26 cm diam.)**Ingredientes**

4 filetes de peixe (aprox. 800 g)
 (p. ex. pescada, solha ou bacalhau)
 2 c/ sopa sumo de limão
 sal
 1 c/ sopa manteiga ou margarina
 1 cebola (50 g), picada finamente
 1 c/ sopa farinha (20 g)
 100 ml vinho branco
 1 c/ chá óleo vegetal para untar a forma
 100 g queijo Emmental ralado
 2 c/ sopa salsa picada

Preparação

1. Lave os filetes, seque-os levemente e regue com sumo de limão. Deixe repousar cerca de 15 minutos no frigorífico, seque-os de novo e tempere com sal.
2. Espalhe a manteiga no fundo da tigela. Adicione a cebola picada, tape e deixe estufar.

1-2 mn		900 W
--------	---	-------

3. Polvilhe a cebola com a farinha e mexa. Junte o vinho branco e mexa.
4. Coloque os filetes na forma previamente untada. Regue os filetes com o molho e polvilhe com o queijo. Coloque sobre a grelha baixa e deixe cozinhar.

1. 14-16 mn		450 W
-------------	---	-------

2. 8-9 mn		450 W
-----------	---	-------

Deixe os filetes de peixe repousar durante cerca de 2 minutos depois de cozinhar. Decore com salsa picada e sirva.



Carne, Peixe e Aves

Alemanha

Trutas com amêndoa

Mandelforellen

Tempo de cozedura total: aprox. 16-19 minutos

Utensílios: forma de empadão oval e rasa
(aprox. 30 cm de comprimento)

Ingredientes

- 4 trutas (200-250 g cada), prontas a cozinhar
sumo de um limão
sal
30 g manteiga ou margarina
5 c/ sopa farinha (50 g)
1 c/ sopa manteiga ou margarina para untar
50 g amêndoa laminada

Preparação

- Lave as trutas, seque-as e regue-as com o sumo de limão. Tempere o peixe com sal por dentro e por fora e deixe repousar 15 minutos.
- Derreta a manteiga.

1/2-1 mn  900 W

- Seque o peixe, barre-o com a manteiga e passe por farinha.
- Unte a forma, coloque as trutas lá dentro e deixe cozinhar na grelha baixa.

9-11 mn  630 W

Vire as trutas e polvilhe-as com a amêndoa.

2-3 mn  630 W

Depois de acabar o tempo de cozedura deixe repousar as trutas com amêndoa 2 minutos.

Sugestão:

Você pode servir à truta e às amêndoas com batatas, parsley e um salad verde.

Preparação

- Barre as fatias de pão com a manteiga.
- Coloque o queijo e em seguida o fiambre em cima de uma fatia de pão. Barre com o crême fraîche.
- Cubra com a segunda fatia de pão e polvilhe com o queijo ralado.
Coloque o croque monsieur sobre o prato giratório e deixe cozinhar.

1. aprox. 1 1/2 - 2 mn  270 W

2. aprox. 3 mn 

França

Quiche com camarões

Quiche aux crevettes

Tempo de cozedura total: 20-25 minutos

Utensílios: tigela com tampa (1 l)

Ingredientes

- 200 g farinha
120 g manteiga ou margarina
4 c/ sopa água fria
2 c/ sopa manteiga ou margarina
2 cebola (100 g), picada finamente
100 g bacon, cortado finamente aos cubos
150 g camarões descascados
2 ovos
100 ml natas
sal, pimenta, noz-moscada
1 c/ sopa salsa picada

Preparação

- Amasse a farinha, a manteiga e a água e coloque 30 minutos no frio.
- Espalhe a manteiga na tigela. Junte a cebola, o bacon e os camarões, tape e deixe cozinhar. Mexa uma vez durante o tempo de cozedura.

4-6 mn  900 W

- Depois de arrefecer, deite o líquido. Mexa cuidadosamente os ovos com as natas, os temperos e a salsa.
- Estenda a massa em forma de círculo à medida do prato giratório, coloque-a lá dentro e forme um rebordo de massa. Pique várias vezes o fundo com um garfo.
- Misture os ingredientes do recheio e espalhe no fundo da massa. Pique a massa no meio várias vezes e leve-a a cozer.

1. 12-14 mn  270 W

2. 4-5 mn 

França

Croque Monsieur

Tempo de cozedura total: aprox. 4 1/2-5 minutos

Ingredientes

- 2 fatias de pão de forma
20 g manteiga
1-2 fatias de queijo
(de acordo com o tamanho das fatias de pão)
1 fatia de fiambre
1 c/ sopa crême fraîche
aprox. 30 g queijo ralado



P-44

Receitas

Refeições rápidas

Alemanha

Ovos mexidos com cebola e bacon*Rühreimmit Zwiebeln und Speck*

Tempo de cozedura total: 4-5 minutos

Ingredientes

5-10 g margarina
 25 g cebola, finamente picada
 40 g bacon
 3 ovos
 3 c/ sopa leite
 sal, pimenta

Preparação

1. Espalhe a gordura, a cebola e o bacon sobre o prato giratório e deixe estufar.

 2-3 mn  450 W

2. Mexa os ovos com o leite e com os temperos. Deite o líquido sobre a cebola e o bacon e deixe cozinhar.

 aprox. 2¹/₂ mn  900 W

Mexa de vez em quando os ovos mexidos.

Alemanha

Hamburguer*Hamburguer*

Tempo de cozedura total: 13-15 minutos

Ingredientes

400 g carne de vaca picada
 sal, pimenta

Preparação

1. Amasse a carne picada com todos os ingredientes. Com as mãos frias, forme quatro hamburgueres de tamanho igual. Coloque-os sobre o prato giratório e deixe cozinhar.

 10-12 mn  270 W

2. Vire os hamburgueres.

 aprox. 3 mn 

Itália

Pizza de alcachofras*Pizza ai carciofi*

Tempo de cozedura total: 17-18 minutos

Utensílios: prato giratório

Ingredientes

150 g farinha
 4 g levedura
 1 c/ chá açúcar
 sal
 2 c/ chá óleo
 90 ml água morna
 300 g tomates enlatados, escorridos
 100 g centros de alcachofras
 1 c/ chá azeite para untar o prato giratório
 1 c/ sopa polpa de tomate
 manjeriço, orégãos, tomilho
 sal, pimenta
 30 g salame às fatias
 50 g fiambre
 10 azeitonas
 100 g queijo ralado

Preparação

1. Misture a farinha com a levedura, o açúcar e o sal (1/2 c/ chá). Adicione o óleo e a água e forme uma massa maleável. Deixe levar no micro-ondas.

 2-3 mn  90 W

Em seguida deixe a massa repousar durante 10-15 minutos, tapada.

2. Esmague os tomates pelados e corte as alcachofras aos quartos.
3. Unte o prato giratório com óleo. Estenda a massa e coloque-a no prato giratório.
4. Espalhe a polpa de tomate sobre a massa e cubra com os tomates.

Temperre a seu gosto e acrescente o resto dos ingredientes. Em seguida acrescente as azeitonas e polvilhe com queijo.

Cozinhe com o programa automático para pizza fresca. (A receita resulta em cerca de 0.9 kg.)

 P-3 PIZZA 

Refeições rápidas

França

Tarte de cebola

Tarte à l'union

Tempo de cozedura total: aprox. 22-28 minutos
Utensílios: Tigela com tampa (2l)

Ingredientes

15 g levedura
185 g farinha
60 ml óleo
1 c/ chá sal
30 g margarina ou manteiga
600 g cebola, picada
2 ovos
150 g crème fraîche
sal, colorau
noz-moscada acabada de moer
50 g entremeada
manjerona e tomilho

Preparação

- Desfaça a levedura em 75 ml de água morna. Coloque a farinha, o óleo, o sal e a levedura diluída numa tigela e forme uma massa. Deixe levedar no micro-ondas.

aprox. 2 mn  90 W

Em seguida deixe repousar a massa 10-15 minutos.

- Espalhe a margarina numa tigela, junte a cebola e refogue. Mexa após metade do tempo de cozedura.

11-15 mn  900 W

- Deixe a cebola arrefecer e a seguir junte o líquido. Vá juntando os ovos e o crème fraîche, sem parar de mexer. Tempere com sal, colorau e noz-moscada.
- Estenda a massa numa superfície de trabalho polvilhada com farinha, até ficar com o tamanho do prato giratório. Unte o prato giratório, coloque a massa e ajuste o rebordo da massa. Deixe levedar novamente 10 minutos.
- Corte a entremeada em cubos pequenos. Fure a massa. Espalhe a mistura de cebola sobre a massa e os cubos de entremeada por cima. Polvilhe com manjerona e tomilho.

1. 7-8 mn  630 W

2. 2-3 mn 

3. 4-6 mn 

Áustria

Gratinado de espinafres

Spinatauflauf

Tempo de cozedura total: aprox. 43-46 minutos
Utensílios: tigela com tampa (capacidade de 1 l)
forma de empadão redonda
(26 cm diam)

Ingredientes

2 c/ sopa manteiga ou margarina (20 g)
1 cebola (50 g), picada finamente
600 g folhas de espinafres, congeladas
sal e pimenta
noz-moscada
alho em pó
1 c/ chá manteiga ou margarina para untar a forma
400 g batatas cozidas, às rodelas
200 g fiambre, aos cubos
3 ovos
100 ml natas (crème fraîche)
100 g queijo ralado (p. ex. Gouda)
colorau em pó para polvilhar

Preparação

- Unte o fundo da tigela com manteiga, coloque a cebola picada, tape e deixe refogar.

2-3 mn  900 W

- Adicione os espinafres, tape a tigela e deixe cozinhar. Mexa uma ou duas vezes durante a cozedura.

12-14 mn  900 W

Deite o líquido e tempere os espinafres.

- Unte a forma de empadão. Disponha alternadamente em camadas as rodelas de batata, os cubos de fiambre e os espinafres. A última camada deve ser de batatas.
- Misture os ovos com as natas, tempere e regue por cima dos legumes. Polvilhe o gratinado com o queijo ralado e, por último, com o colorau em pó. Leve a cozer com o programa automático para empadões AC-4.
(A receita resulta em cerca de 1,5 kg.)

AUTO COZEDURA AC-4 

Deixe o gratinado repousar cerca de 10 minutos após a cozedura.

Sugestão:

Pode variar os ingredientes do gratinado a seu gosto, p. ex., com brócolos, salame ou massa.

Receitas

Legumes, Massa, Arroz e Bolinhos

Alemanha

Gratinado de bróculos e batatas com cogumelos*Broccoli-Kartoffelauflauf mit Champignons*

Tempo de cozedura total: aprox. 40-42 minutos
 Utensílios: tigela com tampa (capacidade de 2 l)
 forma de empadão redonda (26 cm diam)

Ingredientes

350 g batata, descascadas e cortadas às metades
 350 g bróculos, aos talos
 6 c/ sopa água (60 ml)
 1 c/ chá manteiga ou margarina para untar a forma
 350 g cogumelos laminados
 1 c/ chá salsa picada
 sal e pimenta
 3 ovos
 120 ml natas
 120 ml leite
 sal
 pimenta
 nóz-moscada
 80 g queijo Gouda ralado

Preparação

1. Deite as batatas e os bróculos na tigela. Adicione a água, tape e deixe cozinhar. Mexa uma vez durante o tempo de cozedura.

 11-13 mn  900 W

2. Corte as batatas aos palitos.
3. Unte a forma de empadão. Disponha alternadamente em camadas os bróculos, os cogumelos e as batatas. Polvilhe com salsa e tempere com sal e pimenta.
4. Mexa os ovos com o líquido e com as especiarias e regue os legumes. Polvilhe o gratinado com queijo e deixe cozinhar. Deixe cozer com o programa automático AC-4 para empadões. (A receita resulta em cerca de 1,5 kg.)

 AUTO COZEDURA AC-4 

Deixe o gratinado repousar cerca de 10 minutos depois da cozedura.

Alemanha

Gratinado de massa com courgettes*Zucchini-Nudel-Auflauf*

Tempo de cozedura total: aprox. 41-44 minutos
 Utensílios: tigela com tampa (capacidade 2 l)
 forma de empadão (26 cm diam)

Ingredientes

500 ml água
 _ c/ chá óleo
 80 g macarrão
 400 g tomates enlatados, cortados
 3 cebolas (150 g), picadas finamente
 manjerição, tomilho, sal e pimenta
 1 c/ sopa óleo para untar a forma
 450 g courgettes, às rodelas
 150 g natas para culinária
 2 ovos
 100 g queijo Cheddar ralado

Preparação

1. Coloque a água, o óleo e o sal numa tigela, tape e deixe ferver.

 3-4 mn  900 W

2. Parta o macarrão em pedaços pequenos, adicione à água a ferver, mexa e deixe o macarrão inchar.

 9-11 mn  270 W

3. Escorra a massa e deixe arrefecer.
3. Misture os tomates e as cebolas e tempere bem. Unte a forma. Coloque a massa dentro e cubra com o molho de tomate. Por cima do preparado coloque as rodelas de courgette.
4. Bata as natas com os ovos e espalhe por cima do preparado. Polvilhe com o queijo ralado e deixe o gratinado cozinhar. Deixe cozer com o programa automático para empadões AC-4. (A receita resulta em cerca de 1,5 kg.)

 AUTO COZEDURA AC-4 

Deixe repousar durante 5 a 10 minutos depois de cozinhar.



Legumes, Massa, Arroz e Bolinhos

Áustria

Bolinhas de pão*Semmelknödel**(pour 5 pièces)*

Tempo de cozedura total: aprox. 7-10 minutos

Utensílios: tigela com tampa (capacidade 1 l)
5 formas de pudim individuais**Ingredientes**

2 c/ sopa manteiga ou margarina (20 g)
1 cebola (50 g), picada finamente
500 ml leite
200 g miolo de pão seco
(de cerca de 5 pãezinhos)
3 ovos

Preparação

1. Corte o miolo em cubos pequenos e regue com o leite.
2. Espalhe a gordura no fundo da tigela, junte a cebola, tape e deixe refogar.

1-2 mn  900 W

3. Acrescente a cebola aos cubos de pão. Mexa os ovos, junte e mexa tudo muito bem até formar uma massa maleável. Se for necessário adicione um pouco mais de leite.
4. Distribua a massa uniformemente pelas 5 formas, disponha no rebordo do prato giratório e deixe cozinhar.

6-8 mn  900 W

Deixe as bolinhas repousar durante cerca de 2 minutos. Antes de servir, tire as bolinhas para cima um prato.



Itália

Lasanha*Lasagne al forno*

Tempo de cozedura total: aprox. 17-21 minutos

Utensílios: tigela com tampa (capacidade 2 l)
recipiente quadrado para soufflé com tampa (cerca de 20 x 20 x 6 cm)**Ingredientes**

300 g tomates enlatados
50 g fiambre, finamente cortados aos cubos
1 cebola (50 g), picada finamente
1 dente de alho, esmagado
250 g carne picada (vaca)
2 c/ sopa polpa de tomate (30 g)
sal
pimenta
orégãos
tomilho
basílico
150 ml natas (crème fraîche)
100 ml leite
50 g queijo parmesão ralado
1 c/ chá ervas picadas
1 c/ chá azeite
sal
pimenta
noz-moscada
1 c/ chá óleo vegetal para untar o recipiente
125 g lasanha verde
1 c/ sopa queijo parmesão ralado (5 g)
1 c/ sopa manteiga ou margarina

Preparação

1. Corte o tomate às rodelas, misture com o fiambre, a cebola, o alho, a carne picada e a polpa de tomate. Tempere e deixe estufar com a tampa.

6-8 mn  900 W

2. Misture as natas e o leite, mexa o queijo parmesão, as ervas e o azeite e tempere.
3. Unte o recipiente. Cubra o fundo com cerca de 1/3 da massa. Coloque metade da mistura de carne picada sobre a massa e regue com um pouco de molho. Coloque outro 1/3 da massa por cima, seguido de mais uma camada de carne e molho, acabando com o resto da massa. Por fim, cubra totalmente a massa com o molho e polvilhe com queijo parmesão. Espalhe por cima bocadinhos de manteiga e deixe cozinhar com a tampa.

11-13 mn  450 W + 220° C

Após a cozedura, deixe a lasanha repousar durante cerca de 5-10 minutos.



Receitas

Legumes, Massa, Arroz e Bolinhos

Itália

Tagliatelle com natas e basilico*Tagliatelle alla panna e basilico* (para 2 pessoas)

Tempo de cozedura total: aprox. 17-25 minutos

Utensílios: tigela com tampa (capacidade 2 l)
forma de soufflé redonda
(aprox. 20 cm diam)**Ingredientes**

1 l água
1 c/ chá sal
200 g tagliatelle (massa em tiras)
1 dente de alho
15-20 folhas de basilico
200 g natas (crème fraîche)
30 g queijo parmesão ralado
sal/pimenta

Preparação

1. Deite a água com o sal numa tigela, tape e deixe ferver.

9-11 mn		900 W
---------	--	-------

2. Adicione a massa, deixe ferver novamente e deixe cozinhar.

1. 1-2 mn		900 W
-----------	--	-------

2. 6-9 mn		270 W
-----------	--	-------

3. Entretanto esfregue a forma de soufflé com o dente de alho. Corte as folhas de basilico aos bocadinhos. Deixe um pouco de parte para a decoração.
4. Deixe a massa escorrer bem. Junte as natas à massa e polvilhe com o basilico.
5. Adicione o queijo parmesão, o sal e a pimenta, ponha tudo na forma e mexa. Aqueça novamente o prato de massa.

1-3 mn		900 W
--------	--	-------

Por fim decore com basilico.

Áustria

Couve-flor com molho de queijo*Karfiol mit Käsesauce*

Tempo de cozedura total: aprox. 18-21 minutos

Utensílios: tigela com tampa (capacidade 2 l)
tigela com tampa (capacidade 1 l)**Ingredientes**

800 g couve-flor (1 cabeça)
1 chávena de água (150 ml)
125 ml leite
125 ml natas
75-100 g queijo para derreter
2-3 c/ sopa espessante, claro (20-30 g)

Preparação

1. Dê alguns golpes no talo da couve-flor, coloque-a na tigela com a cabeça virada para cima, junte a água, tape e deixe cozinhar.

15-17 mn		900 W
----------	--	-------

Deixe a couve-flor repousar alguns minutos, tapada, em seguida regue com o líquido.

2. Deite o leite e as natas na tigela. Corte o queijo em pedaços grandes e junte. Tape e deixe aquecer.

aprox. 2-3 mn		900 W
---------------	--	-------

3. Junte o espessante, tape e deixe cozinhar novamente.

aprox. 1 mn		900 W
-------------	--	-------

Mexa bem o molho e deite por cima da couve-flor.

Sugestão:

Antes de servir pode polvilhar a couve-flor com salsa picada.

France

Batatas gratinadas

Tempo de cozedura total: aprox. 28-30 minutos

Utensílios: forma de empadão rasa e oval
(aprox. 26 cm comprimento)**Ingredientes**

1 c/ sopa manteiga ou margarina
500 g batatas, descascadas, aos palitos
sal
pimenta
2 dentes de alho esmagados
300 g natas (crème fraîche)
150 ml leite
50 g queijo ralado (gouda)

Preparação

1. Unte a forma com a manteiga. Disponha as batatas em camadas. Tempere cada camada com sal, pimenta e alho.
2. Mexa as natas com o leite e regue por cima das batatas. Polvilhe com o queijo e deixe cozinhar sobre a grelha baixa.

28-30 mn		450 W + 160° C
----------	--	----------------

Deixe repousar cerca de 10 minutos após o tempo de cozedura.

Legumes, Massa, Arroz e Bolinhos

Suíça **Risotto de tessin-tessiner**

Tessin Risotto

Tempo de cozedura total: aprox. 21-26 minutos
Utensílios: tigela com tampa (capacidade 2 l)

Ingredientes

50 g entremeada
2 c/ sopa manteiga ou margarina (20 g)
1 cebola (50 g), picada finamente
200 g arroz redondo integral
400 ml caldo de carne
70 g Sbrinz ralado (pode substituir por queijo Emmental ralado)
1 pitada de açafrão
sal e pimenta

Preparação

1. Corte a entremeada aos cubos. Cubra o fundo da tigela com manteiga. Deite a cebola e a entremeada, tape e deixe refogar.

2-3 mn  900 W

2. Junte o arroz, encha com o caldo de carne, deixe levantar fervura e depois deixe acabar de cozinhar.

1. 4-6 mn  900 W

2. 15-17 mn  270 W

Deixe o arroz repousar cerca de 2 minutos depois da cozedura.

3. Misture o queijo e o açafrão e prove.

Sugestão:

Pode acompanhar com cantarelos estufados ou com cogumelos e com uma salada mista.

Suíça **Couve-rábano com molho de endro**

Kohlrabi in Dillsauce

(para 2 pessoas)

Tempo de cozedura total: aprox. 10-11 minutos
Utensílios: 2 tigelas com tampa (capacidade 1 l)

Ingredientes

400 g couve-rábano, cortada (aprox. 2)
4-5 c/ sopa água
2 c/ sopa manteiga ou margarina (20 g)
150 ml natas (crème fraîche)
sal e pimenta
noz moscada e colorau
algumas gotas de sumo de limão
1 ramo de endros, picados

Preparação

1. Coloque a couve-rábano e a água no recipiente, tape e cozinhe. Mexa uma vez a meio da cozedura.

9-10 mn  900 W

Despeje o líquido.

2. Coloque a manteiga na tigela. Adicione o crème fraîche e aqueça destapado. Não deixe ferver!

aprox. 1 mn  900 W

3. Tempere com sal e com as outras especiarias e junte o sumo de limão. Prove. Acrescente o endro e regue a couve-rábano com o molho. Deixe a couve repousar durante cerca de 2 minutos depois de cozinhar.

Sugestão:

Pode utilizar salsifis negro em vez de couve-rábano.



Receitas

Bolos, Pão, Sobremesas e Bebidas

Inglaterra

Bolo de ginja

Cherry Cake

Tempo de cozedura total: aprox. 26-27 minutos
 Utensílios: forma para bolos (aprox. 28 cm diam)

Ingredientes

1 c/ chá manteiga ou margarina para untar a forma
 200 g manteiga
 200 g açúcar
 3 ovos
 200 g farinha
 1 c/ chá mal cheia de fermento
 1 copo gingas (350 g)

Preparação

1. Unte a forma.
2. Deixe a manteiga amolecer numa tigela.

1/2-1 mn  630 W

3. Adicione o açúcar e mexa até ficar completamente dissolvido. Misture a farinha com o fermento e vá juntando às colheres.
4. Escorra as gingas com um passador.
5. Encha a forma com a massa. Espalhe uniformemente as gingas por cima da massa. Coloque o bolo sobre a grelha baixa com um saucer no meio e deixe cozer com o programa automático AC-5 para bolos. (A receita resulta em cerca de 1,1 kg.)

AUTO COZEDURA AC-5 

Alemanha

Tarte de ginja

Kirschenmichel

Tempo de cozedura total: aprox. 23-26 minutos
 Utensílios: forma de empadão alta e redonda (aprox. 20 cm diam)

Ingredientes

4 pãezinhos duros (160 g)
 375 ml leite
 60 g manteiga ou margarina
 8 c/ sopa açúcar (80 g)
 4 gemas
 1 c/ sopa farinha
 30 g amêndoas laminadas
 raspa de um limão
 4 claras
 1 c/ chá manteiga ou margarina para untar a forma
 500 g gingas sem caroço
 2 c/ chá grãos de sémola
 1 c/ chá manteiga ou margarina

Preparação

1. Corte os pãezinhos em pedaços e ensope-os no leite.
2. Bata à mão a manteiga, o açúcar e as gemas, até fazer um crême. Junte a farinha, as amêndoas, a raspa de limão e os pedaços de pão embebidos em leite e mexa.
3. Bata as claras e junte aos poucos.
4. Unte a forma. Encha a forma alternadamente com a massa de pão e com as cerejas escorridas. A primeira camada é de massa.
5. Polvilhe a tarte com os grãos de sémola e acompanhe com bocadinhos de manteiga. Deixe cozinhar sobre a grelha baixa.

23-26 mn  450W + 200° C

Deixe repousar a tarte cerca de 5-10 minutos depois do tempo de cozedura.



Bolos, Pão, Sobremesas e Bebidas

Alemanha

Torta de licor de ovo*Eierlikör-Torte*Tempo de cozedura total: 23-24 minutos
Utensílios: forma (aprox. 28 cm diam)**Ingredientes**

100 g tablete de chocolate
5 ovos
100 g manteiga ou margarina
100 g açúcar
1 pac açúcar baunilhado
200 g avelãs raladas
1 pac fermento
1 c/ sopa rum

Recheio:

400 g natas
2 c/ sopa açúcar
1 pac espessante para natas
4-5 c/ sopa licor de ovo
30 g aparas de chocolate

Preparação

1. Cubra a forma com papel de ir ao forno.
2. Rale a tablete de chocolate. Separe os ovos e bata as claras em castelo.
3. Coloque a manteiga numa tigela e deixe-a amolecer.

1 mn  450 W

4. Adicione o açúcar e o açúcar baunilhado à manteiga e mexa até fazer espuma. Gradualmente, junte as gemas. Adicione o chocolate, as avelãs, o fermento e o rum à massa e mexa. Adicione as claras em castelo com cuidado.
5. Encha a forma com a massa e alise-a. Coloque a forma sobre a grelha baixa com um saucer no meio e deixe cozer com o programa automático para bolos AC-5. (Esta receita resulta em cerca de 0.8 kg.)

AUTO COZEDURA AC-5 

Deixe arrefecer o bolo

6. Bata bem as natas com o açúcar e o espessante para natas. Acrescente cuidadosamente o licor de ovo às natas. Distribua a massa uniformemente a partir do meio. Espalhe as aparas de chocolate pela superfície.
7. Antes de servir deixe arrefecer bem a torta.

França

Bolo de maçã com calvados*cerca de 12-16 fatias*Tempo de cozedura total: aprox. 29-30 minutos
Utensílios: forma para bolos (aprox. 28 cm diam)**Ingredientes**

200 g farinha
1 c/ chá fermento
100 g açúcar
1 pac açúcar baunilhado
1 pitada sal
1 ovo
3-4 gotas óleo de amêndoa amarga
125 g manteiga
1 c/ chá manteiga ou margarina para untar a forma
50 g avelãs picadas
600 g maçãs (aprox. 3-4 peças)
canela
2 ovos
1 pitada sal
4 c/ sopa açúcar
1 pac açúcar baunilhado
4 c/ sopa calvados (aguardente de maçã)
1 1/2 c/ sopa espessante
125 g natas
açúcar em pó para polvilhar

Preparação

1. Misture a farinha com o fermento. Acrescente o açúcar, o açúcar baunilhado, o sal, o ovo, o óleo de amêndoa amarga e a manteiga e bata com uma colher de pau até criar uma massa. Cubra a massa e deixe arrefecer cerca de 30 minutos.
2. Cubra a forma com papel de ir ao forno, estenda a massa entre duas folhas de alumínio e coloque na forma. Deixe uma margem de cerca de 3 cm.
3. Distribua as avelãs sobre a massa.
4. Descasque as maçãs, corte-as em quartos, retire os caroços e corte-as em colunas. Coloque as maçãs sobre as avelãs imitando a disposição de telhas e polvilhe levemente com canela.
5. Separe os ovos. Bata as claras em castelo e acrescente uma pitada de sal e uma colher de sopa de açúcar. Bata as gemas, o açúcar e o açúcar baunilhado restantes até formar espuma. Adicione os calvados, o espessante e as natas e mexa. Juntar as claras em castelo e distribua uniformemente a massa sobre as maçãs. Coloque o bolo sobre a grelha baixa com um saucer no meio e cozer com o programa automático para bolos AC-5. (Esta receita resulta em cerca de 1.3 kg.)

Tecla superior (▲) e 
AUTO COZEDURA AC-5

Sugestão:

Deixe arrefecer o bolo na forma e polvilhe com açúcar em pó antes de servir.



Receitas

Bolos, Pão, Sobremesas e Bebidas

Áustria

Bolo de noz*Nußkuchen*Tempo de cozedura total: aprox. 24-28 minutos
Utensílios: moule carré, 30 cm**Ingredientes**

250 g manteiga ou margarina
 175 g açúcar
 1 pac açúcar baunilhado
 4 ovos
 200 g nozes moídas
 1 c/ chá licor de amêndoa
 250 g farinha
 2 c/ chá cheias fermento
 100 g cobertura de chocolate alguns miolos de avelã
 1 c/ chá manteiga ou margarina para untar a forma
 grãos de sêmola

Preparação

1. Unte a forma e polvilhe com os grãos de sêmola.
2. Coloque a manteiga numa tigela e deixe derreter.

 1 mn  900 W

3. Adicione o açúcar e o açúcar baunilhado à manteiga e mexa até formar espuma. Junte um ovo de cada vez e mexa bem. Acrescente as nozes e o licor. Misture a farinha com o fermento e mexa. Coloque a massa na forma e alise-a. Coloque o bolo na grelha inferior e deixe cozer.

 21-24 mn  270 W + 180° C

4. Deixe arrefecer o bolo durante cerca de 5 minutos. Coloque a cobertura de chocolate numa tigela e deixe-a derreter.

 3-4 mn  270 W

5. Espalhe a cobertura sobre o bolo e decore-o com as avelãs.



Holanda

Bolo de maçã coberto*Gedeckter Apfelkuchen*Tempo de cozedura total: ca 25-26 minutos
Utensílios: forma para bolos (aprox. 28 cm diam.)**Ingredientes**

90 g manteiga ou margarina
 90 g açúcar
 1 pac açúcar baunilhado
 1 c/ sopa raspas de limão (mal cheia)
 1 pitada sal
 2 ovos
 200 g farinha
 1/2 pac fermento
 4-5 maçãs de tamanho médio
 sumo de limão
 50 g açúcar
 1 c/ chá canela
 50 g passas
 1 gema de ovo
 1 c/ sopa leite

Preparação

1. Bata com força a manteiga durante cerca de meio minuto até esta ficar cremosa.
2. Bata bem o açúcar, o açúcar baunilhado, as raspas de limão e o sal até criar uma massa cremosa. Junte os ovos um a um e mexa. Misture a farinha com o fermento e adicione.
3. Coloque 2/3 da massa na forma previamente coberta com papel vegetal.
4. Descasque as maçãs, corte-as em quartos e retire os caroços. Corte-as em fatias finas e salpique-as com o sumo de limão. Misture o açúcar e a canela e deixe repousar durante cerca de 10 minutos. Acrescente as passas e distribua tudo sobre a massa.
5. Bata a massa restante com 50 g de farinha e estenda-a com o rolo da massa até atingir o tamanho da forma. Coloque sobre o recheio de maçã e pressione levemente. Pique a superfície da massa várias vezes com um garfo.
6. Bata a gema de ovo com o leite e pincele a superfície da massa.
7. Coloque o bolo sobre a grelha baixa com um saucer no meio do micro-ondas e deixe cozer com o programa automático para bolos AC-5. (Esta receita resulta em cerca de 1.1 kg.)

 AUTO COZEDURA AC-5

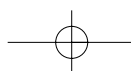

Bolos, Pão, Sobremesas e Bebidas

Suíça

Torta de cenoura

Möhrentorte

Tempo de cozedura total: aprox. 25-26 minutos

Utensílios: forma redonda para bolos
(aprox. 28 cm diam)**Ingredientes**

5 gemas
250 g açúcar
250 g cenoura ralada
sumo de um limão
250 g amêndoa moída
80 g farinha
1 c/ sopa fermento
5 claras

Preparação

1. Cubra a forma com papel de ir ao forno.
2. Bata as gemas com o açúcar à mão até formar um creme. Junte a cenoura, o sumo de limão e a amêndoa. Misture a farinha e o fermento, junte ao resto e mexa bem.
3. Bata as claras e já juntando cuidadosamente. Deite a massa na forma, coloque sobre a grelha baixa com um saucer no meio e deixe cozer com o programa automático para bolos AC-5. (A receita resulta em cerca de 1,1 kg.)

 AUTO COZEDURA AC-5



4. Deixe arrefecer cerca de 5 minutos na forma depois da cozedura.

France

Tarte de pêra

Tarte aux poires

(resulta em cerca de 12-14 fatias)

Tempo de cozedura total: aprox. 19-24 minutos

Utensílios: forma redonda para bolos
(aprox. 28 cm diam)
tigela com tampa (capacidade 2 l)
tigela pequena com tampa**Ingredientes**

150 g farinha
75 g manteiga ou margarina
30 g açúcar em pó
1 pitada sal
1 ovo
1 c/ chá manteiga ou margarina
250 ml leite
1 pitada sal
2 gemas
20 g açúcar
1/2 pac açúcar baunilhado (5 g)
1 c/ sopa espessante
540 g pêras enlatadas, escorridas
120 g geleia de uva
1 c/ sopa frutos cristalizados
1 c/ sopa amêndoas laminadas

Preparação

1. Forme uma massa, juntando a farinha, a manteiga, o açúcar em pó, o sal e o ovo com uma colher de pau. Tape e deixe 30 minutos no frio.
2. Unte a forma. Estenda a massa e coloque-a na forma. Deixe as bordas da massa um pouco mais altas. Pique várias vezes a massa com um garfo. Deixe cozer na grelha baixa.

 1. 10-12 mn 270W + 200° C

 2. 5-7 mn 200° C

3. Tire a massa da forma e deixe arrefecer numa grelha para bolos.
4. Aqueça o leite e o sal numa tigela tapada.

 aprox. 2 mn 900 W

5. Mexa as gemas com o açúcar e com o açúcar baunilhado até formar um creme claro. Junte o espessante. Deite lentamente o leite quente. Coloque novamente a mistura na tigela, tape e deixe cozinhar.

 1-2 mn 900 W

6. Cubra a massa com o creme. Distribua as pêras escorridas por cima da massa. Coloque a geleia de uva na tigela pequena, tape e deixe aquecer.

 aprox. 1 mn 900 W

7. Espalhe a geleia sobre as pêras e decore com os frutos cristalizados e as amêndoas laminadas.

Sugestão:

Só deve cobrir o fundo pouco antes de servir, para que ele não fique demasiado húmido.



Receitas

Bolos, Pão, Sobremesas e Bebidas

Dinamarca

Pão de festa

Tempo de cozedura total: 18-20 minutos
 Utensílios: tabuleiro para pizza (aprox. 30 cm diam.)

Ingredientes

190 g farinha de trigo (tipo 550)
 190 g farinha de centeio (tipo 1150)
 40 g fermento
 1/4 l soro de manteiga
 125 g queijo magro
 1 1/2 c/ chá sal
 ca. 50 ml soro de manteiga
 sementes de papoila, sésamo, cominhos

Preparação

1. A partir dos ingredientes indicados crie uma massa e deixe-a repousar coberta durante cerca de 30 minutos.
2. Cubra o tabuleiro com papel vegetal.
3. Divida a massa em 2-3 porções. Corte-a em 19 pedaços iguais e dê-lhes a forma de pãezinhos. Coloque um pãezinho no centro e disponha os restantes à sua volta em forma de círculo. Pincele as porções de massa com soro de manteiga e polvilhe sucessivamente com as sementes de papoila, sésamo e cominhos.
4. Deixe repousar novamente a massa durante cerca de 30 minutos.
5. Aqueça previamente o micro-ondas à temperatura de 230° C. Coloque a forma na grelha inferior do micro-ondas e deixe assar.

18-20 mn  90 W + 230° C



Grã-Bretanha

Pain aux raisins

Tempo de cozedura total: aprox. 25-29 minutos
 Utensílios: forma de caixa (aprox. 25 x 11 x 8 cm)

Ingredientes

15 g fermento
 1 c/ sopa açúcar
 175 ml água morna
 450 g farinha de trigo
 1 c/ chá sal
 25 g margarina ou manteiga
 100 g passas
 200 ml água
 1 c/ sopa rum (pode substituir por algumas gotas de aroma de rum)
 1 c/ chá manteiga para untar a forma

Para barrar:

1 gema
 1 c/ sopa água

Preparação

1. Dissolva o fermento com a água morna.
2. Misture a farinha e o sal numa tigela grande, abra uma cavidade no meio e deite lá dentro a mistura de fermento. Misture com um pouco de farinha. Distribua pedacinhos de manteiga nas bordas. Trabalhe todos os ingredientes até formar uma massa de fermento uniforme.
3. Tape a tigela com um pano de cozinha e deixe levedar durante 30 minutos num sítio quente.
4. Entretanto lave as passas, deixe-as de molho cerca de 5-10 minutos e seque-as bem. Misture as passas com o rum e deixe-as embeber bem. Misture bem novamente a massa e introduza as passas.
5. Encha a forma de caixa untada com a massa de fermento e deixe novamente a massa levedar, tapada, durante 15 minutos.
6. Mexa a gema e a água. Dê um corte ao comprido na superfície do pão e pincele com esta mistura.
7. Coloque a forma de caixa dentro do aparelho sobre o prato giratório.

1. 21-23 mn  90 W + 200° C

2. 4-6 mn  200° C



Bolos, Pão, Sobremesas e Bebidas

Alemanha

Pão de três cereais*Dreikornbrot*

Tempo de cozedura total: 25-28 minutos

Utensílios: tabuleiro para pizza (aprox. 30 cm diam.)

Ingredientes

100 g farinha de centeio
 550 g farinha de trigo (tipo 550)
 100 g linhaça
 100 g sésamo
 60 g fermento
 1/2 l água
 1 c/ sopa sal

Preparação

1. Prepare uma massa a partir dos ingredientes e deixe-a repousar durante cerca de 30 minutos.
2. Unte levemente a forma de pizza e polvilhe com alguma farinha.
3. Bata de novo bem a massa e forme um pão comprido. Coloque-o no tabuleiro para pizza e, depois de o cobrir, deixe-o repousar novamente durante cerca de 30-40 minutos. Aqueça previamente o micro-ondas a uma temperatura de 230° C.
4. Salpique o pão com alguma água e pique-o várias vezes com um garfo.
5. Coloque o pão na grelha inferior do micro-ondas previamente aquecido.

25-28 mn  90 W + 230° C

Antes de cortar o pão, deixe-o arrefecer por completo completamente.



Dinamarca

Geleia de frutas com molho de baunilha*Rødgrød med vanille sovs*

Tempo de cozedura total: aprox. 8-12 minutos

Utensílios: 2 tigelas com tampa (capacidade 2 l)

Ingredientes

150 g groselhas vermelhas, lavadas e sem haste
 150 g morangos, lavados e sem haste
 150 g framboesas, lavadas e sem haste
 250 ml vinho branco
 100 g açúcar
 50 ml sumo de limão
 8 folhas de gelatina
 300 ml leite
 interior de 1/2 vagem de baunilha
 30 g açúcar
 15 g espessante

Preparação

1. Ponha de parte alguma fruta para decoração. Esmague a fruta restante com o vinho branco, fazendo um puré, coloque numa tigela, tape e leve a aquecer.

5-7 mn  900 W

- Misture o açúcar e o sumo de limão.
2. Mergulhe as folhas de gelatina em água fria durante cerca de 10 minutos, retire-as e esprema-as. Mexa a gelatina com o puré quente até se dissolver. Coloque a geleia no frigorífico e deixe engrossar.
3. Para preparar o molho de baunilha, coloque o leite na outra tigela. Abra a vagem de baunilha e retire as sementes. Misture-as com o leite, juntamente com o açúcar e o espessante. Tape e deixe cozinhar, mexendo uma vez durante a cozedura e novamente no fim.

3-5 mn  900 W

4. Desenforme a geleia num prato e decore com a fruta inteira. Acrescente o molho de baunilha.

Sugestão:

Também pode utilizar fruta congelada, previamente descongelada.



Receitas

Bolos, Pão, Sobremesas e Bebidas

Alemanha

Flammeri de sémola com molho de framboesa*Grießflammeri mit Himbeersauce*Tempo de cozedura total: ca 15-20 minutos
Utensílios: tigela com tampa (capacidade 2 l)**Ingredientes**

500 ml leite
40 g açúcar
15 g amêndoas moídas
50 g sémola
1 gema
1 c/ sopa água
1 clara
250 g framboesas
50 ml água
40 g açúcar

Preparação

1. Junte o leite, o açúcar e as amêndoas na tigela, tape e aqueça.

3-5 mn		900 W
--------	---	-------

2. Adicione a sémola, mexa, tape e deixe cozinhar. Mexa uma vez durante a cozedura.

10-12 mn		270 W
----------	---	-------

3. Misture a gema com a água numa chávena e junte à mistura quente, mexendo. Bata as claras em castelo e junte, envolvendo. Vase o flammeri de sémola para uma taça.
4. Para o molho: lave as framboesas e seque cuidadosamente. Misture a água com o espessante e deite numa tigela, juntamente com os frutos e o açúcar. Tape e aqueça. Mexa durante a cozedura e no fim.

2-3 mn		900 W
--------	---	-------

5. Faça um puré de framboesas e sirva quente ou frio com o flammeri de sémola.

Suécia

Arroz de pistácio com morangos*Pistaschris med zordgubbe*Tempo de cozedura total: aprox. 23-30 minutos
Utensílios: tigela com tampa (capacidade 2 l)**Ingredientes**

125 g arroz extra longo integral
150 ml leite
175 ml água
1 vagem de baunilha
1 pitada de sal
50 g açúcar
250 g morangos
40 g açúcar
40 ml Cointreau (licor de laranja, 40 % vol.)
200 ml natas
1 clara
50 g miolo de pistácio

Preparação

1. Coloque o arroz na tigela e encha com o líquido. Corte a vagem de baunilha, adicione o sal e o açúcar ao arroz, tape e deixe cozinhar. Mexa uma vez durante a cozedura.

1. 3-5 mn		900 W
-----------	---	-------

2. 20-25 mn		270 W
-------------	---	-------

- Deixe o arroz repousar cerca de 5 minutos após a cozedura.
2. Corte os morangos ao meio e misture com açúcar e licor de laranja.
3. Retire a vagem de baunilha do arroz e deixe-o arrefecer em banho-maria, enquanto vai mexendo. Bata as natas e as claras em castelo separadamente. Junte ao arroz frio em primeiro lugar os pistácios, depois as natas e por último as claras.
4. Sirva o arroz numa tigela grande, abra uma cavidade e coloque os morangos nessa cavidade.



Bolos, Pão, Sobremesas e Bebidas

França

Pêras com chocolate*Poires au chocolat*

Tempo de cozedura total: aprox. 8-14 minutos

Utensílios: tigela com tampa (capacidade 2 l)
tigela com tampa (capacidade 1 l)**Ingredientes**

4 pêras
60 g açúcar
1 pac. açúcar baunilhado
1 c/ sopa licor de pêra, 30 % vol.
150 ml água
130 g chocolate para culinária
100 g natas (crème fraîche)

Preparação

1. Descasque as pêras inteiras.
2. Coloque o açúcar, o açúcar baunilhado, o licor e a água na tigela, mexa e aqueça com a tampa.

 1-2 mn  900 W

3. Coloque as pêras neste líquido e deixe cozinhar com tampa.

 6-10 mn  900 W

Tire as pêras da fervura e deixe-as arrefecer.

4. Coloque 50 ml do líquido na tigela mais pequena. Misture o chocolate aos bocadinhos e as natas e deixe aquecer com a tampa.

 1-2 mn  900 W

5. Mexa bem o molho, deite-o por cima das pêras e sirva.

Sugestão:

Também pode acrescentar uma bola de gelado de baunilha.

Austria

Chocolate com natas*Schokolade mit Schlagobers*

(para 1 pessoa)

Tempo de cozedura total: aprox. 1 minuto

Utensílios: chávena grande (capacidade 200 ml)

Ingredientes

150 ml leite
30 g chocolate para culinária, ralado
30 ml natas
chocolate em pó

Preparação

1. Deite o leite na chávena. Adicione o chocolate ao leite, mexa e aqueça. Mexa várias vezes durante a cozedura.

 aprox. 1 mn  900 W

2. Bata as natas até ficarem consistentes, coloque em cima do chocolate, decore com chocolate em pó e sirva.

Pays-Bas

Bebida de fogo*Vuurdrank*

(para 10 pessoas)

Tempo de cozedura total: aprox. 8-10 minutos

Utensílios: tigela com tampa (capacidade 2 l)

Ingredientes

500 ml vinho branco
500 ml vinho tinto, seco
500 ml rum, 54% vol.
1 laranja
3 pau de canela
75 g açúcar
10 c/ chá açúcar cãndi

Preparação

1. Deite as bebidas alcoólicas na tigela. Descasque a laranja, tirando uma camada fina da casca. Junte-a com a canela e o açúcar e adicione às bebidas. Tape e deixe aquecer a bebida de fogo.

 8-10 mn  900 W

2. Retire a casca de laranja e o pau de canela. Coloque uma colher de chá de açúcar cãndi nos copos para o efeito, deite a bebida de fogo e sirva.



- SEULEMENT VALIDE POUR L'ALLEMAGNE ET L'AUTRICHE • SLECHTS GELDIG VOOR DUITSLAND EN OOSTENRIJK •
- SOLTANTO VALIDO PER LA GERMANIA E L'AUSTRIA • SOLAMENTE VÁLIDO PARA ALEMANIA Y AUSTRIA •
- ONLY VALID FOR GERMANY AND AUSTRIA •

Vorgehensweise bei Vorliegen eines Produktmangels:

- **Wurde Ihr Gerät durch einen Fachbetrieb mit einem von Sharp genehmigten Einbaurahmen oder rahmenlos ein-/untergebaut, können Sie die unter Ziffer 1. aufgeführten Garantieansprüche im Rahmen des Quick 48 Vor-Ort-Service geltend machen und sich direkt an den KUNDEN-SERVICE wenden oder Sachmängel gegenüber Ihrem Verkäufer geltend machen.**
- **Für alle übrigen Geräte können Sie die unter Ziffer 2. aufgeführten Garantieansprüche ohne Quick 48 Stunden Vor-Ort-Service oder Sachmängel gegenüber Ihrem Verkäufer geltend machen.**

DER SHARP KUNDEN-SERVICE



Sie erreichen die Service-Hotline:
 montags bis freitags zwischen 8 und 18 Uhr
 in Österreich: **0820 - 240 496** (€ 0,145/Min.)
 in Deutschland: **0180 - 523 46 74**
 (€ 0,14/Min. aus dem Festnetz der T-Com)

1. Garantie mit Quick 48 Stunden Vor-Ort-Service Gilt für Deutschland und Österreich

Haushalts-Mikrowellengeräte im Quick 48 Stunden Vor-Ort-Service

Sehr geehrter Sharp Kunde,

alle ein-/ untergebauten Haushalts-Mikrowellengeräte, die durch einen Fachbetrieb fachgerecht mit einem von SHARP genehmigten Einbaurahmen oder rahmenlos ein-/ bzw. untergebaut worden sind, werden im Quick 48 Vor-Ort-Service abgewickelt. Die in dieser Garantie beschriebenen Ansprüche stehen Ihnen zusätzlich neben den gesetzlichen Sachmängelansprüchen gegen Ihren Verkäufer zu.

Umfang der Garantie: Sollte Ihr Mikrowellengerät trotz sorgfältiger Herstellung und Endkontrolle einen Mangel aufweisen, können Sie innerhalb der Garantiezeit, Garantieleistungen gegen Sharp Electronics (Europe) GmbH in Anspruch nehmen. Diese stehen Ihnen zu, wenn ein herstellungsbedingter Material- und/oder Verarbeitungsmangel (nachfolgend „Mangel“) bei dem Mikrowellengerät oder Teilen davon - mit Ausnahme der Garraum-Glühlampe - innerhalb von 24 Monaten auftritt. Die Garantie umfasst nicht Mängel, die durch unsachgemäße Behandlung, Bedienungsfehler oder durch Fremdeinwirkung entstanden sind. Transportschäden bei Neugeräten müssen Sie bei Ihrem Verkäufer geltend machen. Die Garantiefrist von 24 Monaten beginnt mit dem Tag, an dem Sie das fabrikneue Gerät von einem Händler gekauft haben. Die Erbringung von Garantieleistungen verlängert nicht die Garantiezeit.

Garantieleistungen: Sharp Electronics (Europe) GmbH erfüllt seine Garantiepflichtungen für Mängel durch kostenlose Reparatur und einen **Quick 48 Stunden Vor-Ort-Service**. Etwa anfallende Transportkosten innerhalb Deutschlands und Österreich übernehmen wir.

Im Quick 48 Stunden Vor-Ort-Service werden alle Reklamationen, die montags bis freitags zwischen 8:00 und 18:00 Uhr beim Quick 48 Deutschland, **Tel.: 0180 / 5 23 46 74** *(€0,14/Min) und in Österreich **Tel.: 0820 / 240 496** *(€0,145/Min) eingehen, ab dem darauffolgenden Werktag gerechnet, im Regelfall innerhalb 48 Stunden bei Ihnen im Vor-Ort-Service repariert.

Geltendmachung der Garantie: Der Mangel des Gerätes muss innerhalb der Garantiefrist unter Angabe des Kaufdatums, der Modellbezeichnung und der Seriennummer des Gerätes unter den oben aufgeführten Telefonnummern geltend gemacht werden. Bei der Vor-Ort-Reparatur ist dann der Kaufbeleg, aus dem sich das Kaufdatum, die Modellbezeichnung und die Seriennummer des Gerätes ergibt, vorzulegen.

Achtung:

Wird dieser Service für von Ihnen selbst ein-/untergebaute Geräte in Anspruch genommen, sind für Aus-/und Einbau, Fahrzeit und Km die entstehenden Kosten von Ihnen zu tragen!
Bitte erkundigen Sie sich vor Anforderung des Kundendienstes bei diesem über die anfallenden Kosten. Den für Sie nächstgelegenen Kundendienst nennt Ihnen gern unsere o.g. Hotline.

Als Nachweis für Sachmängel-/ Garantiarbeiten dient Ihr Kaufbeleg / Rechnung.

Selbstverständlich können Sie unseren QUICK 48 Vor-Ort-Service für Mikrowellengeräte auch nach Ablauf der Verjährungsfristen für Sachmängel-/Garantiefristen in Anspruch nehmen, dann jedoch gegen Aufwandsberechnung des jeweiligen Kundendienstes.

Garantiegeber: SHARP Electronics (Europe) GmbH, Sonninstraße 3, 20097 Hamburg
www.sharp.de

• SEULEMENT VALIDE POUR L'ALLEMAGNE ET L'AUTRICHE • SLECHTS GELDIG VOOR DUITSLAND EN OOSTENRIJK •
 • SOLTANTO VALIDO PER LA GERMANIA E L'AUSTRIA • SOLAMENTE VÁLIDO PARA ALEMANIA Y AUSTRIA •
 ONLY VALID FOR GERMANY AND AUSTRIA •

Vorgehensweise bei Vorliegen eines Produktmangels:

- Wurde Ihr Gerät durch einen Fachbetrieb mit einem von Sharp genehmigten Einbaurahmen oder rahmenlos ein-/untergebaut, können Sie die unter Ziffer 1. aufgeführten Garantieansprüche im Rahmen des Quick 48 Vor-Ort-Service geltend machen und sich direkt an den KUNDEN-SERVICE wenden oder Sachmängel gegenüber Ihrem Verkäufer geltend machen.
- Für alle übrigen Geräte können Sie die unter Ziffer 2. aufgeführten Garantieansprüche ohne Quick 48 Stunden Vor-Ort-Service oder Sachmängel gegenüber Ihrem Verkäufer geltend machen.

2. Garantie ohne Quick 48 Stunden Vor-Ort-Service

Gilt für Deutschland und Österreich

Haushalts - Mikrowellengeräte

Wichtiger Endkunden – Hinweis: Serviceabwicklung nur über den Verkäufer. Die in dieser Garantie beschriebenen Ansprüche stehen Ihnen zusätzlich neben den gesetzlichen Sachmängelansprüchen gegen Ihren Verkäufer zu.

Sehr geehrter SHARP Kunde,

SHARP-Geräte sind Markenartikel, die mit Präzision und Sorgfalt nach modernen Fertigungsmethoden hergestellt werden. Bei sachgemäßer Handhabung und unter Beachtung der Bedienungsanleitung wird Ihnen Ihr Gerät lange Zeit gute Dienste leisten. Das Auftreten von Fehlern ist aber nie auszuschließen. Sollte Ihr Gerät innerhalb der gesetzlichen oder mit Ihrem Verkäufer vereinbarten Verjährungsfristen für Sachmängel-/Garantiefristen einen Mangel aufweisen und das Gerät wurde **nicht von Ihrem Handelspartner ein-/untergebaut**, so wenden Sie sich bitte an den Verkäufer, bei dem Sie das Gerät erworben haben und geben Sie das defekte Gerät dort ab, denn dieser ist Ihr Ansprechpartner für Sachmängel.

Umfang der Garantie: Sollte Ihr Mikrowellengerät trotz sorgfältiger Herstellung und Endkontrolle einen Mangel aufweisen, können Sie innerhalb der Garantiezeit, Garantieleistungen gegen Sharp Electronics (Europe) GmbH in Anspruch nehmen. Diese stehen Ihnen zu, wenn ein herstellungsbedingter Material- und/oder Verarbeitungsmangel (nachfolgend „Mangel“) bei dem Mikrowellengerät oder Teilen davon - mit Ausnahme der Garraum-Glühlampe - innerhalb von 24 Monaten auftritt. Die Garantie umfasst nicht Mängel, die durch unsachgemäße Behandlung, Bedienungsfehler oder durch Fremdeinwirkung entstanden sind. Transportschäden bei Neugeräten müssen Sie bei Ihrem Verkäufer geltend machen. Die Garantiefrist von 24 Monaten beginnt mit dem Tag, an dem Sie das fabrikneue Gerät von einem Händler gekauft haben. Die Erbringung von Garantieleistungen verlängert nicht die Garantiezeit.

Garantieleistung:

Sharp Electronics (Europe) GmbH erfüllt seine Garantieverpflichtung für Mängel nach seiner Wahl durch kostenlose Reparatur oder durch Austausch des mangelhaften Gerätes gegen ein mangelfreies. Etwa anfallende Transportkosten innerhalb Deutschlands und Österreich werden von uns übernommen.

Geltendmachung der Garantie:

Um die Garantie in Anspruch nehmen zu können, benötigen Sie den Kaufbeleg (Rechnung, Quittung) aus dem sich das Kaufdatum, die Modellbezeichnung und Seriennummer des Gerätes ergibt. Der Mangel des Gerätes muss innerhalb der Garantiefrist von Ihnen gegenüber einem Sharp Service-Partner oder einem autorisierten Händler von Sharp Electronics (Europe) GmbH geltend gemacht werden. Bei weiteren Fragen wenden Sie sich bitte von montags bis freitags zwischen 8:00 und 18:00 Uhr an **unsere Service-Hotline 01805-29 95 29 *** (€0,14/Min)

Selbstverständlich können Sie unseren Kundendienst für Sharp-Mikrowellengeräte auch nach Ablauf der Verjährungsfristen für Sachmängel-/Garantiefristen in Anspruch nehmen, dann jedoch gegen Aufwandsberechnung des jeweiligen Kundendienstes.

Garantiegeber: SHARP Electronics (Europe) GmbH, Sonninstraße 3, 20097 Hamburg
www.sharp.de

• ADDRESSES D'ENTRETIEN • ONDERHOUDSADRESSEN • DIRECCIONES DE SERVICIO • INDIRIZZI DI SERVIZIO •

BELGIUM - <http://www.sharp.be>

En cas d'une réclamation concernant une four a micro-onde SHARP, nous vous prions de vous adresser à votre spécialiste ou à une adresse des SHARP Services suivantes.

Indien uw magnetron problemen geeft kunt u zich wenden tot uw dealer of een van de onderstaande Sharp service centra.

SHARP ELECTRONICS, Phone: 0900-10158

AVTC, Kleine Winkellaan 54,1853 Strombeek-Bever, 02/2674019 / **ETS HENROTTE**, Rue Du Campinaire 154, 6240 Farciennes, 071/396290 / **Nouvelle Central Radio (N.C.R)**, Rue des Joncs 15 L-1818 HOWALD, 00352404078 / **Service Center Deinze**, Kapellestraat, 95, 9800 DEINZE, 09-386.76.67

NEDERLAND - <http://www.sharp.nl>

Indien uw magnetron problemen geeft kunt u zich wenden tot uw dealer of naar onderstaand Sharp Service Centrum.

SHARP ELECTRONICS BENELUX BV, - Helpdesk -,Postbus 900, 3990 DW Houten, 0900-7427723

FRANCE - <http://www.sharp.fr>

En cas de réclamation pour les fours micro-ondes SHARP, nous vous prions de vous adresser à votre spécialiste ou à l'une des stations techniques agréées SHARP suivantes:

A.A.V.I., 1 rue du Mont de Terre, 59818 Lesquin Cedex, 03.20.62.18.98 / **A.A.V.I. (Point d'Accueil)**, 9-11 rue Léon Trulin, 59000 Lille, 03.20.14.96.20 / **A. P. F.**, 1 rue Gracchus Babeuf 93130 Noisy le Sec, 01.48.43.33.08 / **ATELIER ROUSSEL**, 12 Bld Flandre Dunkerque, 56100 Lorient, 02.97.83.07.41 / **BASTIA TELE VIDEO**, Immeuble Le Béarn - Av. de la libération, 20600 Bastia, 04.95.30.81.29 / **C.M.T.S.**, 38 rue des Ormeaux, 75020 Paris, 01.43.70.20.00 / **ELECTRONIC SERVICE PLUS**, 5 bd LOUIS XI - ZI le Menneçon, 37000 Tours, 02.47.77.90.90 / **ELECTRO SERVICE**, 21 rue de Mulhouse- B.P 122, 68313 Illzach, 03.89.62.50.00

ELECTRO TECH, 26 rue Cyrano 69003 Lyon, 0892.691.032 / **M.R.T.**, 74 Rue Albert Einstein - 72021 Le Mans Cedex, 02.43.28.52.20 /

SETELEC, 23 rue de la L'Argillère 76420 Bihorel 02.35.60.64.39 / **S.T.E.**, 3 chemin de l'Industrie, 06110 Le Cannet Rocheville, 04.93.46.05.00 / **TECH SERVICE**, 15 rue du Château de Ribaute, ZA Ribaute 2, 31130 Quint Fonsegrives, 05.62.57.63.90

ITALIA - <http://www.sharp.it>

Nel caso si verificassero problemi alla vostra apparecchiatura potrete rivolgervi presso un nostro centro di assistenza autorizzato sharp

ABRUZZO: C.A.T. di BELLONE, VIA DELL AREOPORTO,76, TERAMO TE 0861-415745 0861-212117 / **CTR di de Berardinis Vincenzo**, Via G. Cacchi, 18 L'Aquila AQ, 0862-315407 0862-315407 / **CTR di De Berardinis Vincenzo Filiale Avezzano**, Via P. Gobetti, 10 Avezzano AQ, 0862-315407 0862-315407 / **ELETTROVIDEO SNC**, VIA TIBURTINA, 64 PESCARA PE, 085-52020 085-52020 / **MARINANGELI FABRIZIO**, VIA ROCCO CARABBA, 27 L'AQUILA AQ, 0862-310279 0862-322408 / **MARINANGELI FABRIZIO FILIALE DI AVEZZANO**, VIA F.LLI ROSSELLI, 4/A AVEZZANO AQ, 0863-25207 0863-25207

BASILICATA: LD SERVICE, via Viviani 2 Potenza PZ, 0971-472578 0971-472578 / **MATERA ELETRONICA SNC DI BUONO E. & C.**, VIA E. MAIORANA, 86/88 MATERA MT, 0835-389310 0835-389310

CALABRIA: ATER SNC DI DOMENICO & AURELIO CATALANO, Via Naz. Pentimele 159/a-b Reggio Calabria RC, 0965-47051 0965-47855 / **AUDIOVIDEO SNC DI VARRESE & COSTANTINI**, VIA A. DE GASPERI, 44 VIBO VALENTIA VV, 0963-45571 0963-45572 / **BATTAGLIA SAVERIO**, VIA C. COLOMBO, 85 CATANZARO LIDO CZ, 0961-33824 0961-737337 / **CIANO GIUSEPPE**, VIA SECONDA TRAVERSA, 16 TAURIANOVA RC, 0966-643483 0966-614946 / **COZZUPOLI & CRUPI SNC**, VIA R. CAMPI PRIMO TRONCO, 103 REGGIO CALABRIA RC, 0965-24022 0965-310778 / **EUROTRADING SAS DI AIELLO GAETANO**, VIA TORINO, 121/123 CROTONE KR, 0962-20889 0962-24254 / **S.A.T.E di DODARO & GERVASI SNC**, VIA DEGLI STADI, 28/F COSENZA CS, 0984-482337 0984-482337 / **FAG SERVICE SRL**, VIA MAGENTA, 7 CARIATI MARINA CS, 0983-91843 0983-91943

CAMPANIA: CONGESTRI' IGNAZIO, Via G. Bruno, 8 Maddaloni CE, 0823-437704 0823-437704 / **DRF ELETR. di RUBBO**, ZONA INDUSTRIALE PEZZAPIANABENEVENTO BN, 0824-21831 0824-21831 / **ELETRONICA D'ARGENIO**, VIA NAZION. TORRETTE,195 MERCOGLIANO AV, 0825-681590 0825-681590 / **ELETRONICA NASTI DI BRUNO NASTI**, VIA FERRARECCE PAL. ETA 173/175 CASERTA CE, 0823-443099 0823-356006 / **ELETRONICA NASTI DI BRUNO NASTI FILIALE**, VIA CILEA, 52 AVERSA CE 081-8113163 / **ELETRONICA SERVICE SNC**, VIALE EUROPA, 15 CASTELL. DI STABIA NA, 081-8728280 081-8728280 / **ERREDIESSE SERVICE SRL**, VIA P. MASCAGNI, 74/76 NAPOLI NA 081-5794825 081-5791899 / **M.C. ELETRONICA SNC DI MILITO M.**, Via dei Mille, 138 Salerno SA 089-330591 06233244764 / **NETTI GIANFRANCO**, Via Magna Grecia, 137/139 Capaccio Scalo SA 0828-730071 0828-730071 / **S.A.RI.EL. SAS**, VIA DIOCLEZIANO, 177 NAPOLI NA 081-7628155 081-7628155 / **SE.RI.EL.CO**, V.DELLE MEDAGLIE D'ORO,163 COSENZA CS, 0984-33152 0984-33152

EMILIA ROMAGNA: AUDIO VIDEO CENTER SNC, VIA F. VANDELLI, 23/29 MODENA MO, 059-235219 059-210265 / **BARGELLINI ORAZIO**, VIA LOCCHI, 3/C FORLI' FO, 0543-701446 0543-701446 / **CASALIGGI F.LLI SNC**, VIA BOSELLI, 77 PIACENZA PC, 0523-615740 0523-602014 / **ELECTRON SERVICE SNC**, VIA F.LLI AVENTI, 59 FERRARA FE, 0532-903250 0532-903250 / **MA.PI. SNC DI MAURIZI & CAMPAGNOLI**, VIA T.AZZOLINI, 3 BOLOGNA BO, 051-6414115 051-406848 / **NOVATECNICA**, Via Giovenale, 78/A - Viserba di Rimini Rimini RN, 0541-736361 0541-1831497 / **NUOVA CRT DI AUGUSTO BOERI**, VIA MOLINARI, 40 PIACENZA PC, 0523-592345 0523-592345 / **NUOVA TECNOCOOP**, VIA ARMELLINI 28/30/32 BELLARIA RIMINI RN, 0541-370812 0541-370812 / **PARMASERVICE SAS**, VIA BENEDETTA, 47/A PARMA PR, 0521-271666 0521-271666 / **RAVSERVICE DI RAVEZZI ANGELO**, VIA AVOGADRO, 6/10 BELLARIA RN, 0541-347714 0541-324413 / **RTE SNC DI I. CATELLANI & C. SNC**, Via Premuda, 38/V Reggio Emilia RE, 0522-381277 / **TERMOSERVICE SAS DI BARTOLETTI IMERIO**, VIA DISMANO, 114/N PONTE NUOVO RAVENNA RA, 0544-472001 0544-67837 / **VIDEO 2000 SRL**, VIA DELL-INDUSTRIA, 26 BOLOGNA BO, 051-531581 051-19931146 / **P. & L. DI LELLI MAURO E C. SNC**, VIA TOSCANA, 7 MONTALE RANGONE MO, 059-530300 059-530300 / **REM SNC**, VIA MANFREDI, 110/A PIACENZA PC, 0523 716361 0523 716361

FRIULI VENEZIA GIULIA: A.V.R. SERVICE DI FOCESATO IVAN MOSE', VIA COLONNA, 20/8 PORDENONE PN, 0434-27669 0434-523661 / **ELECTRONIC SERVICENTER SAS**, VIA GATTERI, 12 TRIESTE TS, 040-3478423 040-3478423 / **STARACE ELIO TECNICASA DI BRANDOLIN DARIO**, Via Caprin, 4 Trieste TS, 040-773718 040-773718

LAZIO: A.P. RIP. ARDUINI PIERO, VIA LICINIO REFICE, 192 FROSINONE FR, 0775-291267 0775-291267 / **CENTRO E.L.VA. SNC**, VIA ATTILIO MORI, 19/21 ROMA RM, 06-2148641 06-2753048 / **CTS centro tecnico specializzato di Rita De Renzi**, Via Rialto, 38/42 Roma RM, 06-39729748 06-39733315 / **ELETRONICA 81 SNC**, VIA EZIO, 56/58 LATINA LT, 0773-694608 0773 414612 / **ITALREG SRL**, SS FORMIA-CASSINO KM 30,200 LOC PENITRO FORMIA LT 0771-738011 0771-738061 / **PALMIERI F.**, VIA S.POLLEDRARA, 219 FROSINONE FR 0775-291485 0775-291485 / **PANASERVICE SRL**, VIA BARBANA, 35 ROMA RM 06-5403384 06-5401221 / **PANASERVICE SRL FILIALE**, VIA TARCENTO, 27/29 ROMA RM 06-25204806 / **VIDEO**

• ADDRESSES D'ENTRETIEN • ONDERHOUDSADRESSEN • DIRECCIONES DE SERVICIO • INDIRIZZI DI SERVIZIO •

SERVICE SAS DI G. CALABRESE & C., Str. Teverina, Km. 2,400 Loc. Pantanese Viterbo VT, 0761-251557 0761-251558 / **VITECART 99 DI TRIPPINI PAOLO**, VIA DELLA PALAZZINA, 103/H VITERBO VT, 0761-220522 0761-220522

LIGURIA: C.R.E. DI ARATELE FABRIZIO, VIA CAMOZZINI, 189R GENOVA VOLTRI GE, 010-6121754 0106100154 / **ELETTROCLIMA DI RECUFFO MARCO**, REGIONE VALLUVAIA, 13 SAN BARTOLOMEO AL MARE IM, 0183-400102 / **MICHELIS SANDRO**, Via Giannetti, 8/10 Imperia IM, 0183-275891 0183-275891 / **RIEN SNC**, Via Valle, 17/19 La Spezia SP, 0187-21925 0187-21925 / **TELESERVICE DI SCALVO N. & C. snc**, VIA PONCHIELLI 27R SAVONA SV 019-810058 019-019-852596 / **TOGNETTI SERVICE DI TOGNETTI MASSIMILIANO**, VIA LUNIGIANA, 589 LA SPEZIA SP 0187-507656 0187-507656 / **VILL@ SNC DI R. VILLA E M.T. ADAMO**, VIA S. CHIARA, 6 R GENOVA GE 010-5740318 010-8630203

LOMBARDIA: 2M DIGITECH SRL, via Rossini 102 DESIO MI, 0362-306557 0362-306148 / **AE CLIMA SERVICE SRL**, VIA GUIDO DA VELATE, 3 MILANO MI, 02-6466930 02-6466930 / **BACCINELLI MARZIO E C. SNC**, VIA BRANZE, 22 BRESCIA BS, 030-2006411 030-2006411 / **CREL SNC**, VIA CARDUCCI SONDRIO SO, 0342-216538 0342-216538 / **EUROTECNICA di RONCHI**, VIA MILANO, 74/B BRESCIA BS, 030-317673 030-317673 / **F.G.R. ELECTRONIC SAS**, VIA R. PELLEGGATTA, 34/A VIMERCATE MI, 039-6082592 039-6085034 / **GRANDINI E TORCHIO SNC**, VIA FASOLO, 4 PAVIA PV, 0382-471360 0382-471360 / **MARKET RICAMBI SERVICE SNC**, VIA SAVONA, 43 MILANO MI, 02-48952866 02-4239820 / **MORINI DANIELE**, VIA MAIOCCHI, 10 VOGHERA PV, 0383-368740 0383-368740 / **S.T.A.R.T. VIDEO HI-FI**, VIA ORTI ROMANI, 16/A CREMONA CR, 0372-38731 0372-38731 / **SA.MO di Sacchetto Teresio e c. snc**, Via Spalato, 4 Vigevano PV, 0381-42353 0381-42353 / **TECNOVIDEO SNC**, P.ZZA DE GASPERI, 28 MANTOVA MN, 0376-321554 0376-321554 / **TELETECNICA 2000**, VIA TORINO, 21 GALLARATE VA, 0331-775519 0331-775519 / **TELETECNICA 2000 FIL. VARESE**, VIALE VALGANNA, 178 VARESE VA, 0332-499365 0332-499365 / **VIDEO SERVICES SNC DI VALENTI F. E C.**, Via Locatelli, 2 Seriate BG, 035-296883 035-300076 / **Z BIT SRL**, VIA CHIOGGIA 3 MILANO MI 02-26822804 02-26110301 / **PAGANINI GRAZIANO**, VIA TOLMEZZO, 6 BUSTO GAROLFO MI 0331-566379 0331-566603

MARCHE: CAT DI SCHIARATURA E MORBIDELLI SNC, VIA A. CECCHI, 25 PESARO PS, 0721-25608 0721-25608 / **CENTER SERVICE DI TESTAFERRI**, VIA MATTEO RICCI, 8 ANCONA AN, 071-889660 071-2181171 / **MARCONI LANFRANCO**, VIA M.BIANCO, 10 S.BENEDETTO DEL TRONTO AP, 0735-659230 0735-751155 / **S.A.T. RADIO TV**, VIA D. ROSSI, 32-34 MACERATA MC, 0733-231304 0733-230492 / **SAT RADIO TV FIL. ASCOLI**, VIA TEBALDINI, 2 SAN BENEDETTO AP, 0733-231304 0733-230492

MOLISE: TELECOM AUDIO VIDEO SERVICE DI MANOCCHIO G., VIA V. EMANUELE, 67/69 RICCIA CB 0874-716783 0874-716783 / **TELECOM AUDIO VIDEO SERVICE DI MANOCCHIO G. FILIALE**, VIA XXIV MAGGIO, 73 CAMPOBASSO CB 0874-484440 0874-484440

PIEMONTE: ALPILAB DI GIORDANO, CORSO GIOVANNI XXIII, 11 CUNEO CN, 0171-690384 0171-648063 / **ARTE E TECNICA SNC**, VIA FALLETTI, 22 BIELLA BI, 015-8496250 015-8496250 / **ELEKTRO di FIORE F.**, C.SO XXVI APRILE, 26 VERCELLI VC, 0161-250071 0161-255843 / **ELTE SNC DI CONTESTABILE NICOLA**, Via Ugo Foscolo, 26 Torino TO, 011-6503786 011-6503786 / **GUIDA di GUIDA ALESSIO**, VIA ROGGIOLO, 5 TRECATE NO 0321-71608 0321-777003 / **MORINI D. SUCCURSALE - A.R. ELETTRONICA SAS**, PIAZZA TORIANI, 12 ALESSANDRIA AL 0131-226212 0131-226212 / **REAT DI FRISINA RITA**, C.SO UNIONE SOVIETICA, 584 TORINO TO, 011-3979817 011-3979817 / **SIRAGUSA E ROAGNA SNC**, C.SO MATTEOTTI, 41 ASTI AT 0141-531131 0141-531131 / **VIDEOTEXT DI OBERTO STEFANO**, P.ZZA TRENTO E TRIESTE, 51 CANALE CN, 0173-95878 0173-979638

PUGLIA: ARNESANO FAUSTINO, VIA M.MOSCARDINO, 10 LECCE LE, 0832-318277 0832-318277 / **ASTROTEC P.S.C.A.R.L.**, VIA DEL FEUDO D'ASCOLI, 37 FOGGIA FG, 0881-720921 0881-567123 / **DBF ELETTRONICA DI DI BIASE FARINA EUTERIO**, VIALE OFANTO, 209/D FOGGIA FG, 0881-331126 0881-331126 / **Lamorgese Paolo**, Via Sabotino, 89/91 Bari BA, 080-5421281 080-5428359 / **MICROKEY SRL**, Via Giammatteo, 22 Lecce LE, 0832-399398 0832-399600 / **MICROKEY SRL SUCCURSALE**, Via de giuseppe, 73 Maglie LE, 0836-424813 / **SANTORO ATTILIO**, VIA MARCHE 24 TARANTO TA, 099-335884 099-335884 / **SAT DI PARTIPILO**, VIA BORSELLINO E FALCONE, 17 BIS BARI BA, 080-5022999 080-5022992 / **STEAR DI PICI VINCENZO**, VIA NANNARONE, 2/A FOGGIA FG, 0881-778483 0881-778483 / **TAURISANO SERVICE SRL**, VIA NUMA POMPILIO, 49/55 BRINDISI BR, 0831-564069 0831-522021

SARDEGNA: AS.TEC ELETTRONICA SNC, VIA RIVA VILLASANTA, 227 CAGLIARI CA, 070-524153 070-504109 / **CO.RI.FR.EL. SNC DI AMICO A. & C.**, VIA MONASTIR, 112 CAGLIARI CA, 070-282354 070-272727 / **FLORIS SERGIO**, VIA MAZZINI, 56 GONNESCA CA, 0781-45436 0781-469198 / **G.S. ELETTRONICA DI PORCU**, VIA DELLA RESISTENZA, S.N. NUORO NU, 0784-203084 0784-203084 / **LA VIDEO ELETTRONICA SNC DI FAEDDA**, VIA SARDEGNA, 91 ORISTANO OR, 0783-300026 0783-777599 / **VIDEOELETTRONICA SNC DI PEDOL E SABA**, VIA TORINO, 18 SASSARI SS 079-276616 079-273239 / **BRACCU GAVINO**, VIA DE SIMONE, 9 OLBIA SS, 0789-50114 0789-50114

SICILIA: A.V.S. Elettronica snc, VIA SASSARI, 2/C CATANIA CT, 095-446696 095-434337 / **ADAMO & C. SNC**, VIA G. FERRARIS, 20 RAGUSA RG, 0932-624553 0932-627191 / **ALAMIA SERVICE PICCOLA COOPERATIVA**, C.SO PISANI, 310/312 PALERMO PA, 091-6570502 091-6575761 / **ARTE TV sas**, VIA G.CENTORBI, 17 MAZARA DEL VALLO TP, 0923-908160 0923-670035 / **AUDIO VIDEO SRL**, VIA DON MINZONI, 52/54 CALTANISSETTA CL, 0934-552111 0934-552111 / **C.T.A. SERVICE PALERMO**, VIA RAPISARDI, 44 PALERMO PA, 091-343431 091-346488 / **CUPPARI ELECTRONICS**, VIA S.AGOSTINO IS, 265 MESSINA ME, 090-672064 672065 090-672065 / **CUPPARI ELECTRONICS SUCCURSALE**, VIA LIBERTA', 95 Capo D'Orlando ME 0941-911785 0941-912552 / **ELETTRONICA DI TULLIO MARIA**, VIA CARLENTINI, 40/A SIRACUSA SR, 0931-758602 0931-758602 / **ELETTROSERVICE DI COLOMBO PIERO & C. SNC**, VIA VARIANTE SS 115 KM 338, 400 N. 28 MODICA RG, 0932-46169 0932-456169 / **EUROSERVICE 2000**, VIA DEGLI ATLETI 61/C MARSALA TP, 0923-956475 0923-956475 / **G & B CAT DI GABRIELE BARRACO SNC**, VIA COSENZA, 141/151 ERICE TP, 0923-568611 0923-568642 / **GUASTELLA GIUSEPPE**, VIA OLANDA, 11 GELA CL 0933-933976 0933-933976 / **S.A.T.E.L. SERVICE SNC**, CORSO SICILIA, 55 A-C CATENANUOVA EN, 0935-75085 0975-75085 / **SILVESTRO MATTEO DI SILVESTRO ROBERTO E C. SAS**, VIA C. BATTISTI IS 74 MESSINA ME, 090-2932105 090-2932105 / **TRISCARI BARBERI GIUSEPPE**, Via Pindemonte, 97 PRIORO GARGALLO SR, 333 5848485 1782276341 / **VIDEO SERVICE SNC DI DE FRANCISCI E NOLENTINI**, Via P. Nenni, 1 Agrigento AG, 0922-595881 0922-595881

TOSCANA: A.T.E.S. di ZAPPALIA L., VIA TORINO, 3/A LIVORNO LI, 0586-859566 0586-859566 / **ARRIGHI RIPARAZIONI DI ARRIGHI SERENA**, VIA F.LLI CERVI, 26/28 P.A. ELSA EMPOLI FI 0571-931327 0571-931327 / **ATER DI MUSTACCHIA ANGELO E C. SAS**, VIA AURELIA, 288 ROSIGNANO SOLVAY LI, 0586-762102 0586-768056 / **BARDAZZI PAOLO**, via E. Forlanini 8DR Firenze FI, 055-4376776 055-431956 / **BELCARI ENRICO**, VIA J. GAGARIN, 70 - FORNACETTE PISA PI, 0587-420273 0587420911 / **CATE SNC DI BALDI M. E BUONAMICI G. FIL. CECINA**, C.so Matteotti, 320/a-b Cecina LI, 0586-635071 / **CATE SNC DI BALDI M. E BUONAMICI G. FIL. PRATO**, Via Fiorentina, 76/a-b Prato PO, 0574-632652 0574-4632690 / **CATE SNC DI BALDI M. E BUONAMICI G. SEDE**, Via Segantini, 2 Empoli FI, 0571-80652 0571-944115 / **DBS Elettronica snc di Aldovardi S. & c.**, Via Simon Musica, 2/c Massa MS, 0585-489893 0585-886122 / **ELETTRONICA RNP DI PUCCETTI PAOLO**, VIA ROMANA, 731 LUCCA LU, 0583-956225 0583-956225 / **ERRE TV SERVICE SNC**, VIA GUIDO TARLATI, 11/13 AREZZO AR, 0575-300986 0575-259434 / **LAB.RIPARAZ. FALCHI M.**, VIA A. GARIBALDI, 35/37 PIOMBINO LI, 0565-49400 0565-227161 / **M2 ELETTRONICA DI MORELLI MASSIMO**, VIA DANIMARCA, 3 GROSSETO GR, 0564-454571 0564-454571 / **MGM SERVICE SNC DI MARTINELLI**, Via Paolinelli, 26 - Marlia Capannori LU, 0583-30382 0583-30382 /

• ADDRESSES D'ENTRETIEN • ONDERHOUDSADRESSEN • DIRECCIONES DE SERVICIO • INDIRIZZI DI SERVIZIO •

PARIELS SRL, Via B. Tolomei, 8 Siena SI, 0577-51159 0577-589454 / **TELESERVICE DI BENVENUTI STEFANO**, Via E.Fermi 9/13 Prato PO, 0574-580840 / **TELESERVICE DI D'AMICIS E. & V. SNC**, VIA P. PISANA, 71 LIVORNO LI, 0586-400564 0586-409724 / **VIDEO SERVICE DI GENUARDI**, VIA BORGACCIO, 72 POGGIBONSI SI, 0577-983181 0577-996382

TRENTINO ALTO ADIGE: MELONE MICHELE, VIA ZARA, 44 TRENTO TN, 0461-235166 0461-267210 / **SIGHEL MAURO**, VIA A. VOLTA, 92 TRENTO TN, 0461-935919 0461-935919 / **TECNOSERVICE SNC**, VIA SAN VIGILIO, 64/b-c-d BOLZANO BZ, 0471-289062 0471-261559

UMBRIA: QUONDAM C. STEFANO, VIA DEL RIVO, 33 TERNI TR 0744-301512 0744-301512 / **SAT 2000 SNC DI SPARAMONTI PIERO E C.**, Via di Vittorio, 81 Terni TR 0744-279090 0744-279090 / **TECNOCONSULT ELETTRONICA SNC**, VIA MAD.ALTA, 185 PERUGIA PG 075-5003089 075-5003089

VALLE D'AOSTA: CAT DI D'ISANTO, C.SO IVREA, 82/A AOSTA AO, 0165-364056

VENETO: ANDRIOLO SAS DI ANDRIOLO MONICA E NICOLA, VIA VOLONTARI DELLA LIBERTA', 39/A GAMBARARE FR. PIAZZA VECCHIA VE, 041-5675614 041-5675190 / **ASS.ELETR.CAMPI SNC**, VIA E.REGINATO, 7 TREVISO TV, 0422-436245 0422-435996 / **ASSISTENZA ELETTRON. CAMPI FILIALE MESTRE**, VIA GIUSTIZIA, 32 MESTRE VE, 041-914832 / **ASSISTENZA TECNICA DI MIRCO DE BONA**, VIA MONDINI, 11 BELLUNO BL, 0437-30240 0437-939916 / **DL SERVICE DI DAL LAGO LORENZO**, Via Giaretta, 33 Vicenza VI, 0444 / 966239 0444 / 966239 / **EPS SNC DI TREVISAN E C.**, V.LE GRAMSCI, 134 ROVIGO RO, 0425-33221 0425-30217 / **FRANCHINO GIANFRANCO**, VIA ZERMANESE 6B TREVISO TV, 0422-321054 0422-321054 / **GLOBAL SERVICE IMPIANTI di Cerpelloni & c. snc**, Piazza Plebiscito, 9/A AVESA VR, 045-8342935 045-8342935 / **PIERENZA CARLO**, VIA BARROCCIO DAL BORGO, 4 PADOVA PD, 049-681592 049-8829059 / **SPEEDY SERVICE DI CORRA' & GIARETTA**, V.le Europa, 42/b Thiene VI, 0445-3 68235 0445-379028 / **VIDEO TV1732**, Via San Marco, 1818 Sottomarina VE, 041-5541675 041-5541675 / **VIDEOSERVICE SNC DI SALVATORI & C.**, VIA VITRUVIO, 11 VERONA VR, 045-566299 045-573865 / **ZAFFALON URBANO**, Via Santa Croce, 2040 VENEZIA VE, 041-2750670 041-2757273

ESPAÑA - <http://www.sharp.es>

En caso de una reclamación con vuestra SHARP Microwave, preguntan por favor la casa dónde han comprado su máquina o infórmense en una de las SHARP Service casas siguientes.

ALAVA: MERINO NICOLAS JOSE A., AV JUDIZMENDI 24, 01003 VITORIA-GASTEIZ , 945/ 25.18.92

ALBACETE: JUMAN, CL IGNACIO MONTURIOL 8, 02005 ALBACETE, 967/ 22.40.78 / **JOSE ANT. PARREÑO**, CL FRANCISCANOS 40 , 02003 ALBACETE, 967/ 22.62.49

ALICANTE: ELECTRONICA GOMEZ, CL CAPITAN GASPAS ORTIZ 116 (B), 03204 ELCHE, 96/ 663.42.70 / **TELE-COLOR**, CL DEL VENT 9, 03500 BENIDORM, 96/ 585.24.60 / **ANGEL AVELLAN PUIG**, CL POETA QUINTANA 13, 03004 ALICANTE, 965/ 21.32.55 / **UNISAT**, CL DUQUE DE TAMAMES 9, 03300 ORIHUELA, 96/ 674.11.94 / **TRINITARIO GEA**, CL JAIME POMARES JAVALOYES 47, 03202 ELCHE, 96/ 545.56.25 / **ELECTROSERVICIOS PLAZA**, PZ SANTIAGO 5 , 03300 ORIHUELA, 96/ 828.45.67 / **E.ELECTROSAX**, CL RIO TURIA 1, 03630 SAX, 96/ 547.42.32 / **ASISTEL**, AV DE LA CONSTITUCION 185 D, 03400 VILLENA, 965/ 80.02.31 / **VIDEO ELECTRONICA NOGUERA**, CL CASTELLON 17, 03590 ALTEA, 965/ 84.41.58 / **JOAQUIN SAEZ SERVICIOS**, CL ESCORPION 6-8, 03006 ALICANTE, 96/ 528.73.33 / **MATEO BELDA S.L.**, CL CONCORDIA 120, 03180 TORREVIEJA, 966/ 70.49.78 / **EUROSAT SUR**, CL MONTERO RIOS 33, 03012 ALICANTE, 96/ 525.80.40 / **SERVIELECTRO BENIDORM**, CL MARQUES DE COMILLAS 12, 03501 BENIDORM / **IMECLIMA**, CL CAVALLER MERITA 21, 03801 ALCOI

ALMERIA: TELEVIDEO, CL VELAZQUEZ 7 LOCALA, 04770 ADRA, 950/ 40.18.63 / **SERVIRAP**, CL ANGEL OCHOTONERA 11, 04005 ALMERIA, 950/ 27.40.67 / **SERVICIO TECNICO PONCE**, PLG PS MARITIMO E- EUROPA 1, 04630 GARRUCHA, 950/ 13.28.37 / **SONIVITEL S.L.**, CL POETA PACO AQUINO 51, 04005 ALMERIA, 950/ 22.97.55

ASTURIAS: ELECTRONICA EDIMAR, S.A., CL CANGAS DE ONIS 4, 33207 GJON, 98/ 535.34.51 / **ALVAREZ OLIVAR CASILDA**, CL SAN JOSE 12, 33003 OVIEDO, 98/ 522.37.39 / **SANTIAGO VALDERREY**, AV DE LOS EMIGRANTES 34, 33710 NAVIA, 98/ 563.18.61 / **G.A.M.I.F.E.L.**, CL RICARDO MONTES 6, 33012 OVIEDO, 98/ 528.43.60 / **ASTUSETEL S.L.**, CL CEA BERMUDEZ 9, 33208 GJON, 98/ 539.10.11 / **ASTURSERVICE**, CL SANCHEZ CALVO 6 BJOS., 33401 AVILES, 98/ 556.83.87 / **JUAN MORILLON DEL CORRO**, CL NORTE EDIF. SETSA 5, 33930 LA FELGUERA, 98/ 567.40.24 / **S.A.T. JUAN-MANUEL**, CL URIA 60, 33800 CANGAS DE NARCEA, 98/ 581.22.48 / **MANUEL ALEA VILLA**, CL LLANO MORGOLLIES S/N, 33550 CANGAS DE ONIS, 98/ 592.26.40

AVILA: DANIEL SERRANO LABRADO, CL JOSE GOCHICOA 16, 05400 ARENAS DE S.PEDRO, 920/ 37.15.16 / **ELECTRONICA GREDOS**, CL EDUARDO MARQUINA 24, 05001 AVILA, 920/ 22.48.39 / **REPARACIONES SAN SEGUNDO**, CL SORIA 6, 05003 AVILA, 920/ 22.33.21

BADAJOS: ELECTRONICA BOTE, PZ PORTUGAL 2, 06001 BADAJOZ, 924/ 22.17.40 / **C.E. VILANOVENSE C.B.**, CL CAMINO MAGACELA 4 LOCAL5, 06700 VILLANUEVA SERENA, 924/ 84.59.92 / **ELECTRONICA CENTENO S.L.**, AV DEL ZAFRA 1, 06310 PUEBLA SANCHO PEREZ, 924/ 57.53.08 / **INDALECIO AMAYA SANCHEZ**, CL CARRERAS 11, 06200 ALMENDRALEJO, 924/ 66.47.01 / **PATRICIO ELECTRONICA**, CL REYES HUERTAS 7, 06800 MERIDA, 924/ 33.04.13

BALEARES (MENORCA): INSAT, CB, CL PINTOR CALBO 30, 07703 MAHON, 971/ 36.53.18

BALEARES (IBIZA): REPARACIONES ORTEGA, CL VIA ROMANA 17, 07800 IBIZA, 971/ 39.01.55

BALEARES (FORMENTERA) : ELECTRO-SAT, CL EIVISSA 12-16, 07860 S. FCESC. DE FORMENTERA, 971/ 32.27.62

BALEARES (MALLORCA): INSTALACIONES MAES, S.L., CL SON NADAL 63, 07008 PALMA DE MALLORCA, 971/ 27.49.47

BARCELONA: VIDEOCOLOR, CL VILLARROEL 44, 08011 BARCELONA, 93/ 454.99.08 / **ESTARLICH**, CL INDUSTRIA 131, 08370 CALELLA, 93/ 766.22.33 / **CE.VA.SAT**, PS RUBIO I ORS 105, 08203 SABADELL, 93/ 710.76.13 / **LAUREA S.A.T.**, CL GUILLERIES BIS 20, 08500 VIC, 93/ 889.02.48 / **CE. VA. SAT, S.C.**, CR MATADEPERA 87, 08225 TERRASSA, 93/ 785.51.11 / **ELDE**, CL BRUCH 55, 08240 MANRESA, 93/ 872.85.42 / **SERVINTERS, S.C.C.L.**, PZ CASAGEMES 20, 08911 BADALONA, 93/ 389.44.60 / **4 EN 1 REPARACIONES**, CL TAQUIGRAFO MARTI 19, 08028 BARCELONA, 93/ 430.97.26 / **FERMO**, AV MORERA 5, 08915 BADALONA, 93/ 465.22.00 / **TEELCO**, AV BALMES 90, 08700 IGUALADA, 93/ 805.11.90 / **ELECTRONICA MATEOS**, CR DE CALDAS (BAJOS) 76, 08400 GRANOLLERS, 93/ 849.28.77 / **TOP ELECTRONICA**, CL MISSER RUFET 4 Bjos., 08720 VILAFRANCA PENEDES, 93/ 890.35.91 / **TOTVISIO ELECTRONICA S.L.**, PJ FERRER 14, 08240 MANRESA, 93/ 873.88.81 / **LA CLINICA DEL ELECTROD.**, CL BALMES 160, 08008 BARCELONA, 93/ 236.44.11 / **PULGAR I EDO S.L.**, CL CASANOVA 46, 08011 BARCELONA, 93/ 436.44.11 / **SERVEI TECNIC FERRER**, CL SARDA 37, 08203 SABADELL, 93/ 710.51.38 / **FRED VILAFRANCA**, CL PROGRES 42, 08720 VILAFRANCA DEL PENEDES, 93/ 890.48.52 / **DOMOTICA**, AV DIAGONAL 296, 08013 BARCELONA, 93/ 408.66.22 / **SALJA & MAT**, CL LA RASETA 15 L-3, 08750 MOLINS DE REY, 93/ 668.13.61 / **JOAQUIN CASAJOANA PAGES**, CL MAJOR 19 (TIENDA), 08860 CASTELLDEFELS, 93/

• ADDRESSES D'ENTRETIEN • ONDERHOUDSADRESSEN • DIRECCIONES DE SERVICIO • INDIRIZZI DI SERVIZIO •

664.43.60 / **ESTARLICH**, CL AUQUEBISBE CREUS 12, 08301 MATARO, 93/790.22.89 / **TECNOSPLIT S.L.**, CL SANT FRANCESC XAVIER 40, 08950 ESPLUGUES DE LL., 93/473.57.41 / **SERVITEC**, AV PIUS XII 24, 08500 VIC, 93/883.25.11 / **MOVILFRIT**, CL OSCA 11 POL. SALINAS, 08830 SANT BOI DE LL., 96/630.14.53

BURGOS: SERVITEC BURGOS S.L., CL VICENTE ALEXANDRE 23-25, 09007 BURGOS, 947/22.41.68

CACERES: RUIZ GARCIA JOSE, CL ECUADOR 5-B, 10005 CACERES, 927/22.48.86 / **ARSENIO SANCHEZ, C.B.**, CL TORNAVACAS 9, 10600 PLASENCIA, 927/41.11.21 / **RADIO SANCHEZ C.B.**, AV DE MIAJADAS S/N, 10200 TRUJILLO, 927/32.06.88

CADIZ: ELECTRONICA Y CLIMATIZACION JEDA, CL DIVINA PASTORA E-1 L-4,5,6, 11402 JEREZ LA FRONTERA, 956/33.64.99 / **JOSE M. BORJA PRADOS**, PS VICTORIA EUGENIA 17 Local-1, 11207 ALGECIRAS, 956/66.60.53 / **NOVOMAM-SAT**, POL. URBISUR, JORGE JUAN 4, 11130 CHICLANA DE LA FRONTERA, 956/40.12.09 / **GALAN SAT S.L.**, CL CRUZ ROJA ESPAÑOLA 11, 11009 CADIZ, 956/20.14.17 / **GALAN SAT S.L.**, CL FACTORIA MATAGORDA 52, 11500 PUERTO REAL, 956/83.35.35 / **ELECTROGAN**, CL DURANGO 54, 11500 PTO. STA. MARIA, 956/87.07.05 / **SERVITEL**, CL PORVENIR 11 LOCAL, 11401 JEREZ LA FRONTERA, 956/33.76.55 / **ROTA ELECTROSUR**, CL MALAGA 11, 11520 ROTA, 956/81.59.60 / **J. J. COLLADO NORIEGA**, CL ALMIRANTE M. VIERNA, 11009 CADIZ

CANTABRIA: ELECTRONICA SEYMA, CL CAMILO ALONSO VEGA 48, 39006 SANTANDER, 942/32.50.60

CASTELLON: ASISTE, S.L., AV DE VALENCIA NAVE 19, 12006 CASTELLON, 964/21.57.69 / **ELECTRONICA MAESTRAT**, PS FEBRER SORIANO 65, 12580 BENICARLO, 964/46.03.08

CEUTA: PEDRO A. CARCAÑO LOPEZ, CL URANO (LOCAL 7), 51002 CEUTA, 956/50.43.99

CIUDAD REAL: ELECTRONICA ARELLANO, CL LORENZO RIVAS 14, 13600 ALCAZAR DE SAN JUAN, 926/54.78.95 / **ELECTRODIAZ S.L.**, CL BUENSUCESO 10, 13300 VALDEPENAS, 926/32.23.24 / **TELE-NUOVA**, CL CAMPO 56, 13700 TOMELLOSO, 926/50.59.96 / **CLIMATEC**, CL POZO 3 4º A, 13500 PUERTOLLANO, 652/79.03.60 / **SANTIAGO GARRIDO CHAMORRO**, CL LIRIO 41 LOCAL 3, 13004 CIUDAD REAL, 926/25.16.05 / **ANJAMA**, AV REY SANTO 28, 13001 CIUDAD REAL, 926/92.01.91

CORDOBA: TEODORO DUEÑAS CAÑAS, CL HERMANO JUAN FDEZ 15, 14014 CORDOBA, 957/26.35.06 / **SERPRIEGO S.L.**, CL SAN LUIS 4 BJO. IZDA., 14800 PRIEGO DE CORDOBA, 957/54.15.11 / **CAYRO**, CL HERMANO JUAN FDEZ. 15, 14014 CORDOBA, 957/26.35.06 / **ELECTRONICA SALES**, CL ANDALUCIA 37, 14920 AGUILAR FRONTERA, 957/66.09.04 / **ANTONIO GONZALEZ ESQUINAS**, CL GRAL PRIMO RIVERA 61, 14200 PEÑARROYA, 957/57.10.50 / **SONICOR ELECTRONICA**, AV OLLERIAS 43, 14001 CORDOBA

CUENCA: SERVI-TRASGU, CL ALFARERIA 12, 16630 MOTA DEL CUERVO, 967/18.10.50 / **INTELCO S.L.**, CL RAMON Y CAJAL 17, 16004 CUENCA, 969/23.39.87

GIRONA: RIERA DAVIU, CL TORRAS Y BAGES 19, 17600 FIGUERES, 972/50.32.64 / **NEW MERESA**, CL SURERA BERTRAN 23, 17200 PALAFRUGELL, 972/30.44.54 / **FISATEC**, CL SANT ANTONI 126, 17600 FIGUERES, 972/50.09.84

GRANADA: ELECTRONICA WENCESLAO, CL FONTIVEROS 42, 18008 GRANADA, 958/81.16.16 / **DIGIMAT ELECTRONICA**, AV JOSE DE MORA 16, 18800 BAZA, 958/70.04.52 / **FERMASA**, CL AZORIN 7, 18004 GRANADA, 958/25.64.77 / **SERVIGON**, CL HOSPITAL DE LA VIRGEN 22, 18015 GRANADA, 958/20.52.81 / **SERVICOSTA**, PZ DR. ALVAREZ RIOSOL 1, 18690 ALMUNECAR, 958/63.11.43

GUADALAJARA: TELE-VIDEO MARVI, AV EJERCITO 23, 19004 GUADALAJARA, 949/24.86.96

GUIPUZCOA: TEKNIBAT ELECTRONICA, CL ZEZENBIDE 4, 20600 EIBAR, 943/70.24.37 / **ELECTRONICA GUIPUZCOANA**, CL BALLENEROS 2 BJS., 20011 SAN SEBASTIAN

HUELVA: TELEJARA, POL. POLIRROSA CL-A NAVE-27, 21007 HUELVA, 959/22.60.74 / **TELESONID HUELVA, S.C.A.**, CL FCO.VAZQUEZ LIMON 4, 21002 HUELVA, 959/24.38.60 / **AIRSEXT HUELVA**, PS DE LA GLORIETA 6, 21002 HUELVA, 959/22.88.13

JAEN: ELECTRONICA GONZALEZ, CORREDERA SAN BARTOLOME 11, 23740 ANDUJAR, 953/50.33.82 / **MANUEL TRILLO**, CL GOYA 1, 23400 UBEDA, 953/75.14.19 / **ELECTRO HIMEGA, S.A.**, CL ADARVES BAJOS 4-C, 23001 JAEN, 953/24.22.56 / **ELECTR. MARTINEZ PADILLA**, CL DON LUIS 10, 23700 LINARES, 953/69.52.03

LA CORUÑA: ZENER ELECTRONICA, CL RONDA DE MONTE ALTO 15, 15002 LA CORUÑA, 981/22.07.00 / **S.T. MENDEZ**, CL GIL VICENTE 13, 15011 LA CORUÑA, 981/27.52.52 / **BANDIN AUDIO**, CL URB. A MARTELA 16, 15920 RIANXO, 981/86.60.23 / **RAMSAT**, AV FINISTERRE 117-B, 15270 CEE, 981/74.74.61 / **VICTOR PEREZ QUINTELA**, CL ENTRERIOS 35, 15705 SANTIAGO DE COMPOSTELA, 981/58.43.92

LA RIOJA: ELECTRONICA MUSAND, CL REY PASTOR 60-62, 26005 LOGROÑO, 941/22.84.52 / **TOP SERVICE**, CL ACHUTEGUI DE BLAS 17, 26500 CALAHORRA, 941/13.50.35 / **AGUADO SAT**, CL VELEZ DE GUEVARA 26 BAJO, 26005 LOGROÑO, 941/25.25.53

LEON: TECNYSER ELECTRO, CL RELOJERO LOSADA 25, 24009 LEON, 987/22.77.87 / **ASIST. TECNICA MARCOS**, CL CONDE DE TORENO 5, 24006 LEON, 987/20.01.01 / **PROSAT (ELECTROBAZAR)**, CL JAIME BALMES 8, 24007 LEON, 987/22.37.30

LLEIDA: JORDI DURO FORT, CL INDUSTRIA 6 3º 3º, 25620 TREMP, 973/65.25.15 / **IELSA ELECTRONICA**, CL TARRAGONA 15, 25005 LLEIDA, 973/24.71.27 / **CRISTEL**, CL VALLCALENT 32, 25006 LLEIDA, 973/27.08.26 / **SATEF**, CL SANT PELEGRI 54, 25300 TARRAGA, 973/50.08.48 / **ELECTRONICA GUIRAO**, CL SANT PERE CLAVER 16 B-2, 25300 TARRAGA, 973/50.02.34 / **ELECTRO FRED PALLARS**, AV ESTACIO 12, 25500 POBLA DE SEGUR, 973/68.04.77

LUGO: ELECTRONICA FOUCES, CL BENITO VICETTO 34, 27400 MONFORTE DE LEMOS, 982/40.24.38 / **TELEVEXO S.L.**, CL NOSA SRA. DO CARMEN 70, 27880 BURELA, 982/58.18.57 / **ELECTRONICA PENELO**, CL SERRA GANIDOIRA 63, 27004 LUGO, 982/21.47.43 / **SERVICIO TECNICO PASFER**, AV ARCADIO PARDINAS 77, 27880 BURELA, 696/17.86.458

MADRID: CROMADELTA, CL ALFONSO XII 31, 28934 MOSTOLES, 91/664.16.41 / **GARMAN C.B.**, CL CARLOS SOLE 38 LOCAL, 28038 MADRID, 91/380.33.49 / **ELECTRONICA BARAJAS**, PZ DEL JUBILADO 8, 28042 BARAJAS, 91/305.48.90 / **ELECTRONICA GARMAN, C.B.**, CL MANDARINA 15, 28027 MADRID, 91/368.01.79 / **ELECTRONICA ANSAR**, CL TOMASA RUIZ 4, 28019 MADRID, 91/460.47.45 / **TEC-NORTE**, CL SANTIAGO APOSTOL 5, 28400 COLLADO VILLALBA, 91/851.63.47 / **VARIOSAT, S.L.**, CL ISLA DE CORCEGA 24, 28100 ALCOBENDAS, 91/662.04.68 / **VIDEO SERVICE ELECTRONIC**, CL ERA HONDA 9, 28803 ALCALA DE HENARES, 91/880.27.87 / **UGENASA**, CL LA CANALEJA 4, 28921 ALCORCON, 91/611.52.51 / **ELBESERVI, S.A.**, CL DR.R. CASTROVIEJO 19, 28029 MADRID, 91/386.27.11 / **GARMAN C.B.**, CL MANDARINA 15, 28027 MADRID, 91/368.01.79 / **ELBESERVI**, CL DR. R. CASTROVIEJO 19, 28029 MADRID,

MALAGA: ELECTRONICA GARCIA CAMPOY, AV VELAZQUEZ 1, 29003 MALAGA, 952/32.00.77 / **ELECTRONICA BG**, CL ANDALUCIA 2, 29670 SAN PEDRO ALCANTARA, 952/78.50.09 / **ELECTRONICA RAMA**, PZ DE LAS DESCLZAS 1, 29200 ANTEQUERA, 952/84.42.40 / **REMEDIOS CAMARGO**, CL JUNCO 5, 29130 ALHAURIN DE LA TORRE

• ADDRESSES D'ENTRETIEN • ONDERHOUDSADRESSEN • DIRECCIONES DE SERVICIO • INDIRIZZI DI SERVIZIO •

MELILLA: SONITEV, CL EJERCITO ESPAÑOL 3, 52001 MELILLA, 952/ 68.30.80

MURCIA: CARO PORLAN RAIMUNDO, CL JOSE MOULIAA 45, 30800 LORCA, 968/ 46.18.11 / **REG., C.B.**, CL RAMON Y CAJAL 27, 30205 CARTAGENA, 968/ 51.00.06 / **ELECTROSERVICIOS SEBA,C.B.**, CL ISAAC ALBENIZ 4 BJOS, 30009 MURCIA, 968/ 29.85.93 / **VISATEL**, CL TORRE ALVAREZ S/N, 30007 MURCIA, 968/24.16.47 / **ELECTRO SERVICIOS PLAZA**, CL SIERRA DE PENARRUBIA 7, 30009 MURCIA, 968/ 29.25.23 / **ANGEL LOPEZ ALCARAZ**, CL SIERRA DEL ESPARTAL 6 (EDIF. ANA), 30009 MURCIA, 968/ 29.39.10 / **RAFAEL GOMEZ YELO**, PS CORBERA 17, 30002 MURCIA, 968/ 26.14.67 / **LA SEDA REPARACIONES**, CL LA SEDA EDIF. LAS TERRAZAS ESC. 3, 30800 LORCA, 968/ 47.18.79 / **ELECTRO SERVICIOS PLAZA**, CL MONSEÑOR ESPINOSA 3, 03300 ORIHUELA, 96/ 674.18.67

NAVARRA: UNITEC, CL FUENTE CANONIGOS 5, 31005 TUDELA, 948/ 82.74.34 / **ELECTRO REPARACIONES 2000**, CL MONASTERIO FITERO 26, 31011 PAMPLONA, 948/ 26.79.12

ORENSE: FERNANDEZ GONZALEZ JOSE, AV BUENOS AIRES 75 BJOS, 32004 ORENSE, 988/ 23.48.53 / **ANTONIO RODRIGUEZ ALVAREZ**, CL CABEZA DE MANZANEDA 7, 32005 ORENSE, 988/ 22.40.98

PALENCIA: ELECTRONICA JAVIER, AV CASTILLA 77, 34005 PALENCIA, 979/ 75.03.74

PONTEVEDRA: CENTRAL DE SERVICIOS, CL ASTURIAS 10 BJOS, 36206 VIGO, 986/ 37.47.45 / **IMASON**, CL LOUREIRO CRESPO 43, 36004 PONTEVEDRA, 986/ 84.16.36 / **SIAL-ALVIMO S.L.**, C/ C.TORRECEDEIRA 92 BJOS, 36202 VIGO, 986/ 29.93.01 / **ELECTRONICA CAMBADOS**, CL CAMILO JOSE CELA 13, 36600 VILAGARCIA AROUSA, 986/ 50.83.27

SALAMANCA: J. DANIEL MARTINEZ, CL ABRAHAM LACUT 11-15, 37003 SALAMANCA, 923/ 19.16.10

SEGOVIA: GUIJO S.T., CL TEOFILO AYUSO 2 LOCAL, 40002 SEGOVIA, 921/ 42.94.18

SEVILLA: ELECTRONICA TRIANA, CL EVANGELISTA 69-71 L-25, 41010 SEVILLA, 95/ 433.83.03 / **LUIS RIVAS CALDAS**, CL FEBO 16, 41010 SEVILLA, 95/ 451.73.55 / **INTERSAT SEVILLA**, CL BEETHOVEN 5, 41008 SEVILLA, 95/ 443.02.26 / **ELECTRONICA BERSABE**, PASAJE MERINOS 62 A, 41400 ECIJA, 95/ 483.33.93 / **ELECTRO 93 S.L.**, CL MELLIZA 1, 41700 DOS HERMANAS, 95/ 472.37.16 / **ELECTRONICA GUILLEN**, CL LA CILLA 70, 41640 OSUNA, 954/ 81.12.96 / **JOAQUIN VILLASANTE GARCIA**, CL PABLO NERUDA 5, 41927 MAIRENA DEL ALJARAFE, 95/ 417.06.24 / **SERYVEN CANTILLANA**, CL JUAN XXIII 60, 41320 CANTILLANA, 95/ 573.11.69 / **ELECTRO 93**, CL P. IGLESIAS B-4, CONJ. 1, L-7, 41008 SEVILLA, 954/ 42.01.43 / **SONOMAT**, CL JUAN CURIEL 22, 41005 SEVILLA, 954/ 58.10.66

SORIA: MEMQUESI S.L., CL REYES CATOLICOS 1, 42110 OLVEGA, 976/ 64.58.54 / **TECO**, CL ANTOLIN DE SORIA 10, 42003 SORIA, 975/ 22.61.25

TARRAGONA: EURO TECNICS, CL MONESTIR DE POBLET 4, 43205 REUS, 977/ 32.24.89 / **ELECTRONICA S. TORRES**, CL ERNEST VILCHES 4-B L-2, 43005 TARRAGONA, 977/ 21.21.48 / **TECNO SERVEIS MORA**, CL PAU PICASSO 1, 43740 MORA D'EBRE, 977/ 40.08.83 / **SELECCO S.L.**, CL CALDERON DE LA BARCA 11, 43870 AMPOSTA, 977/ 70.00.12 / **SERTECS, S.C.**, CL CAPUTXINS 22 BJOS, 43001TARRAGONA, 977/ 22.18.51 / **ELECTRO SERVEI C.B.**, PS MOREIRA 10, 43500 TORTOSA, 977/ 51.04.42 / **MAÑE GRIFOLLS**, CL JESUS 21, 43820 CALAFELL, 977/ 69.04.39

TERUEL: TELESERVICIO BAJO ARAGON, CL ROMUALDO SOLER 4, 44600 ALCAÑIZ, 978/ 87.08.10 / **ALEJANDRO HERNANDEZ**, CR ALCANIZ 1 BJOS, 44003 TERUEL, 978/ 60.85.51

TOLEDO: ELECTRONICA RIVAS, CL BARRIO SAN JUAN 1, 45600 TALAVERA LA REINA, 925/ 80.55.46 / **ELECTRONICA FE-CAR, S.L.**, AV SANTA BARBARA 30, 45006 TOLEDO, 925/ 21.21.45 / **ELECTRONICA JOPAL S.L.**, AV PURISIMA CONCEPCION 31, 45006 TOLEDO, 925/ 25.04.42 / **ELECTRO ANAYA**, CL VERTEDEIRA ALTA 14, 45700 CONSUEGRA, 925/ 48.09.81

VALENCIA: SERVICIOS ELECTRONICOS, CL DOCTOR OLORIZ 3, 46009 VALENCIA, 96/ 340.20.34 / **TECNO HOGAR**, CL DOS DE MAYO 41, 46700 GANDIA, 96/ 286.53.35 / **ALBERTO GORIAN ZANETTI**, CL MARQUES DE CACERES 58, 46183 L'ELIANA, 96/ 274.17.47 / **VIDEOSERVITE**, PZ DE LA SAFOR 2 (B DCHA), 46014 VALENCIA, 96/ 377.90.90 / **TECNITOT REPARACIONES**, CL PRIMER DE MAIG 51, 46700 GANDIA, 96/ 286.04.69

VALLADOLID: ASIST. TECNICA MARCOS, CL PIO DEL RIO HORTEGA 2-4, 47014 VALLADOLID, 983/ 29.78.66 / **ELECTRONICA VITELSON**, PZ DEL MERCADO 9, 47400 MEDINA DEL CAMPO, 983/ 80.43.56 / **TEODORO NEGRO HERNANDEZ**, GLORIETA DESCUBRIMIENTO 4, 47005 VALLADOLID, 983/ 39.17.81

VIZCAYA: SERVITELE, CL AUTONOMIA 24 Galerías, 48012 BILBAO, 94/ 444.89.02 / **NEGREDO MARTIN DANIEL**, CL PADRE PERNET 8, 48004 BILBAO, 94/ 411.22.82 / **COLLANTES MARTIN ONOFRE**, CL ORTUNO DE ALANGO 7, 48920 PORTUGALETE, 94/ 483.21.22 / **TELNOR**, PZ JUANENE 5 TRAS., 48950 ERANDIO, 94/ 417.04.97

ZAMORA: R.T.V. BLANCO, CL EDUARDO JULIAN PEREZ 9, 49018 ZAMORA, 980/ 51.14.41

ZARAGOZA: AGUSTIN RENALES SOLER, CL SAN ADRIAN SASABE 56, 50002 ZARAGOZA, 976/ 59.01.28 / **ARAGON TELEVIDEO, S.C.**, CL BATALLA CLAVIJO 18, 50010 ZARAGOZA, 976/ 32.97.12

SWITZERLAND - <http://www.sharp.ch>

Sharp Electronics (Schweiz) AG, Moosstrasse 2, CH-8803 Rüslikon, +41 1 846 61 11

SWEDEN - <http://www.sharp.se> Helpdesk 013-353900

Bild&Ljudservice, Roxviksgatan 8, 582 73 Linköping, 013-356250 **Tomi Elektronik**, Svandammsplan 2, 126 47 Hågersten, 08-186170 / **Tv Trim**, St Pauligatan 37, 416 90 Göteborg, 031-847200

NORWAY

Service Eksperten, Trondheimsvn 436B, N-0962 Oslo, 22 90 19 30

ICELAND

Braedurnir Ormsson Ltd, PO box 8790, IS-128 Reykjavik, +354-5332800 / **Hjóltaekni Ehf**, Skeifar, IS-108 Reykjavik, +354-5332150

DENMARK

Elektronik Centret, Literbuen 10A, DK2740 Skovlunde, 44 50 30 00

SUOMI

Theho Video Oy, Niittyläntie 3, SF-0620 Helsinki, +35-891461500

D

TECHNISCHE DATEN

D

Stromversorgung	: 230V, 50 Hz, Einphasenstrom
Sicherung/Sicherungsautomat	: Mindestens 16 A
Leistungsaufnahme:	Mikrowelle : 1,45 kW
	Grill oben : 1,25 kW
	Grill unten : 0,65 kW
	Grill oben/Mikrowelle : 2,65 kW
	Grill unten/Mikrowelle : 2,05 kW
	Grill oben und unten : 1,85 kW
	Dreifach : 3,40 kW
	Heißluft : 1,86 kW
	Heißluft/Mikrowelle : 2,06 kW
Leistungsabgabe:	Mikrowelle : 900 W (IEC 60705)
	Grill oben : 1,2 kW
	Grill unten : 0,6 kW
	Heißluft : 1,8 kW
Mikrowellenfrequenz	: 2450 MHz * (Gruppe 2/Klasse B)
Außenabmessungen	: 520 mm (B) x 309 mm (H) x 486 mm (T) **
Garraumabmessungen	: 343 mm (B) x 209 mm (H) x 357 mm (T) ***
Garrauminhalt	: 26 Liter ***
Drehteller	: ø325 mm, Metall
Gewicht	: ca. 19 kg
Garraumlampe	: 25 W/240-250 V

* Dieses Produkt erfüllt die Anforderungen des europäischen Standards EN55011. Das Produkt wird standardkonform als Gerät der Gruppe 2, Klasse B eingestuft. Gruppe 2 bedeutet, dass das Gerät zweckbestimmt hochfrequente Energie in Form elektromagnetischer Strahlen zur Wärmebehandlung von Lebensmitteln erzeugt. Gerät der Klasse B bedeutet, dass das Gerät für den Einsatz im häuslichen Bereich geeignet ist.

** In dieser Tiefenangabe wird die Tiefe des Türgriffs nicht berücksichtigt.

*** Der Garrauminhalt wird aus der max. gemessenen Breite, Tiefe und Höhe errechnet. Die tatsächliche Aufnahmekapazität von Lebensmitteln ist jedoch geringer.



DIE TECHNISCHE DATEN KÖNNEN JEDERZEIT OHNE ANGABE VON GRÜNDEN GEÄNDERT WERDEN, UM DEM TECHNISCHEN FORTSCHRITT RECHNUNG ZU TRAGEN.

F

FICHE TECHNIQUE

F

Tension d'alimentation	: 230V, 50 Hz, monophasé
Fusible/disjoncteur de protection	: 16 A minimum
Consommation électrique:	Micro-ondes : 1,45 kW
	Gril haut : 1,25 kW
	Gril bas : 0,65 kW
	Gril haut/Micro-ondes : 2,65 kW
	Gril bas/Micro-ondes : 2,05 kW
	Grils haut et bas : 1,85 kW
	Triple : 3,40 kW
	Convection : 1,86 kW
	Convection/Micro-ondes : 2,06 kW
Puissance:	Micro-ondes : 900 W (IEC 60705)
	Gril haut : 1,2 kW
	Gril bas : 0,6 kW
	Convection : 1,8 kW
Fréquence des micro-ondes	: 2450 MHz * (Groupe 2/classe B)
Dimensions extérieures	: 520 mm (W) x 309 mm (H) x 486 mm (D) **
Dimensions intérieures	: 343 mm (W) x 209 mm (H) x 357 mm (D) ***
Capacité	: 26 litres ***
Plateau tournant	: ø325 mm, Métal
Poids	: 19 kg
Eclairage de four	: 25 W/240-250 V

* Ce produit répond aux exigences de la norme européenne EN55011. Conformément à cette norme, ce produit est un équipement de groupe 2, classe B. Groupe 2 signifie que cet équipement génère volontairement de l'énergie RF sous forme de rayonnement électromagnétique pour le traitement thermique d'aliments. Classe B signifie que l'équipement est adapté à une utilisation domestique.

** La mesure de la profondeur n'enlève pas la poignée d'ouverture de la porte.

*** La capacité intérieure est calculée en multipliant la largeur, la profondeur et la hauteur maximales. La contenance réelle pour les aliments est inférieure à celle-ci.



LES SPECIFICATIONS PEUVENT ETRE CHANGEES SANS PREAVIS LORS D'AMELIORATIONS APORTEES A L'APPAREIL.

NL

TECHNISCHE GEGEVENS

NL

Wisselstroom	: 230V, 50 Hz, enkele fase
Zekering/circuitonderbreker	: Minimum 16 A
Stroombenodigdheid:	Magnetron : 1,45 kW
	Bovenste grill : 1,25 kW
	Onderste grill : 0,65 kW
	Bovenste grill/Magnetron : 2,65 kW
	Onderste grill/Magnetron : 2,05 kW
	Bovenste en onderste grill : 1,85 kW
	Drie functie : 3,40 kW
	Convectiewarmte : 1,86 kW
	Convectiewarmte/Magnetron : 2,06 kW
Uitvoermogen:	Magnetron : 900 W (IEC 60705)
	Bovenste grill : 1,2 kW
	Onderste grill : 0,6 kW
	Convectiewarmte : 1,8 kW
Magnetronfrequentie	: 2450 MHz * (groep 2/klasse B)
Afmetingen buitenkant	: 520 mm (B) x 309 mm (H) x 486 mm (D) **
Afmetingen binnenkant	: 343 mm (B) x 209 mm (H) x 357 mm (D) ***
Ovencapaciteit	: 26 liter ***
Draaitafel	: ø325 mm, metaal
Gewicht	: 19 kg
Ovenlampje	: 25 W/240-250 V

- * Dit product voldoet aan de vereisten van de Europese norm EN55011.
In overeenstemming met deze norm is dit product geclassificeerd als groep 2 klasse B apparatuur.
Groep 2 betekent dat het apparaat opzettelijk radiofrequentie uitzendt in de vorm van elektromagnetische straling voor het verhitten van voedsel.
Klasse B apparatuur betekent dat het apparaat geschikt is voor huishoudelijk gebruik.
- ** De diepte omvat niet de hendel van de deur.
- *** De inhoud wordt berekend door het meten van de maximum breedte, hoogte en diepte van het apparaat. Het actuele inhoudsvermogen voor gerechten is geringer.



DOOR CONTINUE VERBETERINGEN KUNNEN SPECIFICATIES ZONDER AANKONDIGING VERANDEREN.

DATI TECNICI

Tensione di linea CA	: 230 V, 50 Hz, monofase
Fusibile linea distribuzione/interruttore automatico	: 16 A minimo
Tensione di alimentazione:	Microonde : 1,45 kW
	Grill superiore : 1,25 kW
	Grill inferiore : 0,65 kW
	Grill superiore/Microonde : 2,65 kW
	Grill inferiore/Microonde : 2,05 kW
	Grill superiore ed inferiore : 1,85 kW
	Funzione triplice : 3,40 kW
	Convezione : 1,86 kW
	Convezione/Microonde : 2,06 kW
Potenza erogata:	Microonde : 900 W (IEC 60705)
	Grill superiore : 1,2 kW
	Grill inferiore : 0,6 kW
	Convezione : 1,8 kW
Frequenza microonde	: 2450 MHz * (Gruppo 2/classe B)
Dimensioni esterne	: 520 mm (L) x 309 mm (A) x 486 mm (P) **
Dimensioni cavità	: 343 mm (L) x 209 mm (A) x 357 mm (P) ***
Capacità forno	: 26 litri ***
Piatto rotante	: ø325 mm, metallo
Peso	: 19 kg
Lampada forno	: 25 W/240-250 V

* Dit product voldoet aan de vereisten van de Europese norm EN55011.
In overeenstemming met deze norm is dit product geclassificeerd als groep 2 klasse B apparatuur.
Groep 2 betekent dat het apparaat opzettelijk radiofrequentie uitzendt in de vorm van elektromagnetische straling voor het verhitten van voedsel.
Klasse B apparatuur betekent dat het apparaat geschikt is voor huishoudelijk gebruik.

** La misura della profondità non comprende la maniglia dello sportello di apertura.

*** De inhoud wordt berekend door het meten van de maximum breedte, hoogte en diepte van het apparaat. Het actuele inhoudsvermogen voor spijzen is geringer.



NEL QUADRO DELLA NOSTRA POLITICA DI MIGLIORAMENTO CONTINUO, LE SPECIFICHE TECNICHE POSSONO ESSERE MODIFICATE SENZA COMUNICAZIONE PREVENTIVA.

E

DATOS TÉCNICOS

E

Tensión de CA	: 230V, 50 Hz, monofásica
Fusible/disyuntor de fase	: Mínimo 16 A
Requisitos potencia de CA:	Microondas : 1,45 kW Grill superior : 1,25 kW Grill inferior : 0,65 kW Grill superior/Microondas : 2,65 kW Grill inferior/Microondas : 2,05 kW Grills superior e inferior : 1,85 kW Función triple : 3,40 kW Convección : 1,86 kW Convección/Microondas : 2,06kW
Potencia de salida:	Microondas : 900 W (IEC 60705) Grill superior : 1,2 kW Grill inferior : 0,6 kW Convección : 1,8 kW
Frecuencia microondas	: 2450 MHz * (grupo 2/clase B)
Dimensiones exteriores	: 520 mm (An) x 309 mm (Al) x 486 mm (P) **
Dimensiones interiores	: 343 mm (An) x 209 mm (Al) x 357 mm (P) ***
Capacidad del horno	: 26 litros ***
Plato giratorio	: ø325 mm, metal
Peso	: 19 kg
Lámpara del horno	: 25 W/240-250 V

- * Este Producto cumple el requisito de la norma europea EN55011. De acuerdo con dicha norma, este producto está clasificado como equipamiento del grupo 2, clase B. El grupo 2 significa que el equipamiento genera intencionadamente energía por radiofrecuencia en forma de radiación electromagnética para el tratamiento por calentamiento de alimentos. La clase B significa que el equipamiento resulta adecuado para su uso en establecimientos domésticos.
- ** La profundidad no incluye el asa de apertura de la puerta.
- *** La capacità interna calcolata misurando la larghezza, la profondità e l'altezza massima. La capacità effettiva di contenere cibo è minore.



LAS CARACTERÍSTICAS TÉCNICAS PUEDEN CAMBIAR SIN PREVIO AVISO AL IR INTRODUCIÉNDOSE MEJORAS EN EL APARATO.

P

ESPECIFICAÇÕES

P

Tensão de Linha CA	: 230 V, 50 Hz, uma fase
Distribuição fusível/corta-circuitos	: Mínimo de 16 A
Requisitos de Alimentação CA:	Micro-ondas : 1,45 kW
	Grill Superior : 1,25 kW
	Grill Inferior : 0,65 kW
Grill Superior/Micro-ondas	: 2,65 kW
Grill Inferior/Micro-ondas	: 2,05 kW
Grill Superior e Inferior	: 1,85 kW
Tripla	: 3,40 kW
Convecção	: 1,86 kW
Convecção/Micro-ondas	: 2,06 kW
Potência de Saída:	Micro-ondas : 900 W (IEC 60705)
	Grill Superior : 1,2 kW
	Grill Inferior : 0,6 kW
	Convecção : 1,8 kW
Frequência do Micro-ondas	: 2450 MHz * (grupo 2/classe B)
Dimensões Exteriores	: 520 mm (P) x 309 mm (A) x 486 (C) **
Dimensões da Cavidade	: 343 mm (P) x 209 mm (A) x 357 (C) ***
Capacidade do Forno	: 26 litros ***
Prato Giratório	: Ø 325 mm, metal
Peso	: aprox. 19 kg
Lâmpada do Forno	: 25 W / 240-250 V

- * Este produto cumpre os requisitos da norma europeia EN55011.
De acordo com esta norma, este produto está classificado como equipamento do grupo 2, classe B.
O grupo 2 significa que o equipamento gera energia de radiofrequência sob a forma de radiação electromagnética para tratamento térmico de alimentos.
A classe B significa que o equipamento é adequado à utilização doméstica.
- ** A profundidade não inclui a pega de abertura da porta.
- *** A capacidade interna é calculada medindo largura, profundidade e altura máximas.
A capacidade real para receber alimentos é menor.



DE ACORDO COM UMA POLÍTICA DE DESENVOLVIMENTO PERMANENTE, RESERVAMO-NOS O DIREITO DE ALTERAR A CONCEPÇÃO E AS ESPECIFICAÇÕES DO PRODUTO SEM AVISO PRÉVIO.

SHARP

SHARP ELECTRONICS (Europe) GmbH
SonninstraÙe 3, D-20097 Hamburg

TINS-A743WRRZ-H82

Gedruckt in Thailand
Imprimé au Thaïlande
Gedruckt in Thailand
Stampato in Thailandia
Impresso em Tailândia