



# CAFFEO® BISTRO



Version 2.1  
08/2011

Melitta Haushaltsprodukte  
GmbH & Co. KG

D-32372 Minden

**Bedienungsanleitung**  
**Operating Instructions**  
**Guide d'utilisation**  
**Gebruiksaanwijzing**

**Manual de Instrucciones**  
**Návod k obsluze**  
**Návod na použitie**

DEUTSCH

ENGLISH

FRANÇAIS

NEDERLANDS

ESPAÑOL

ČESKY

SLOVENSKY

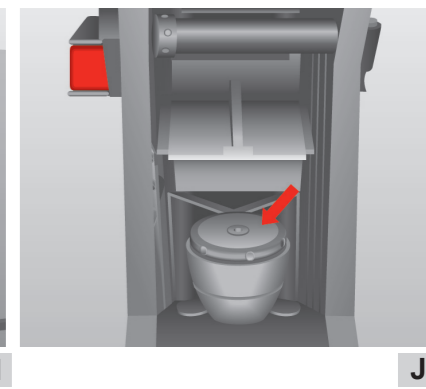
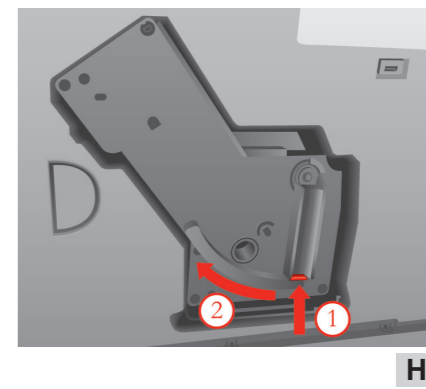
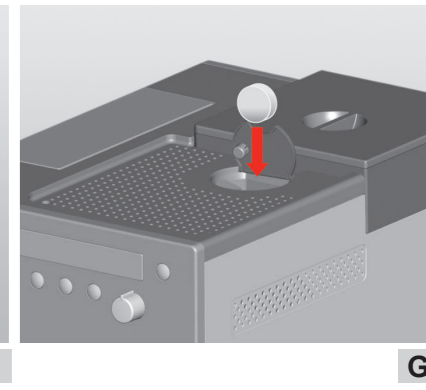
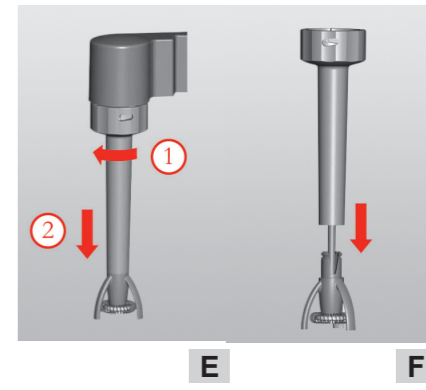
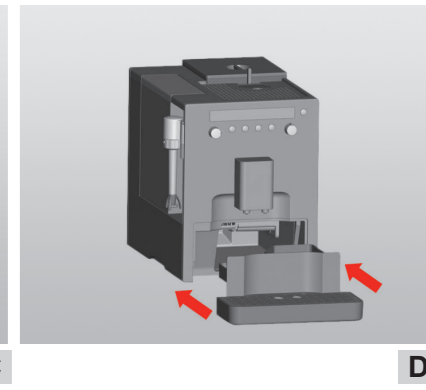
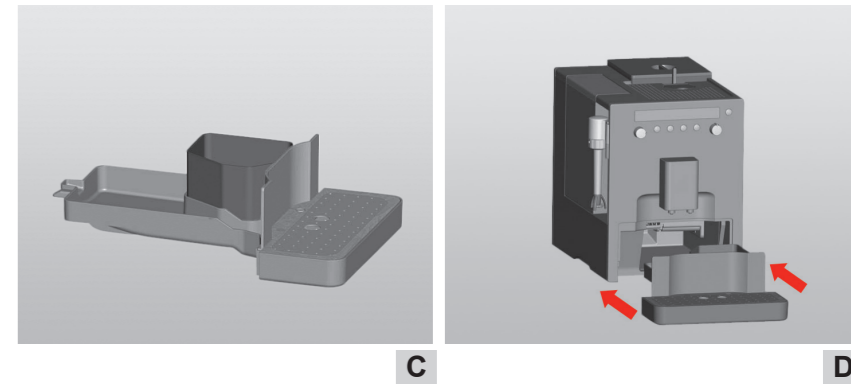
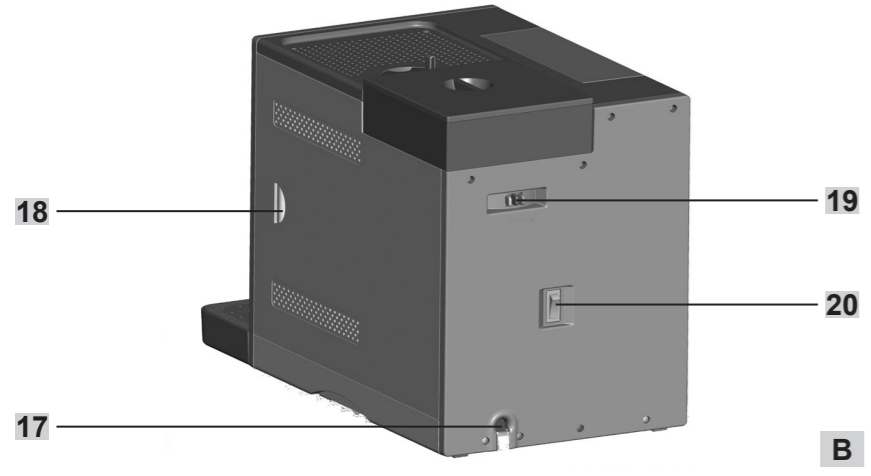
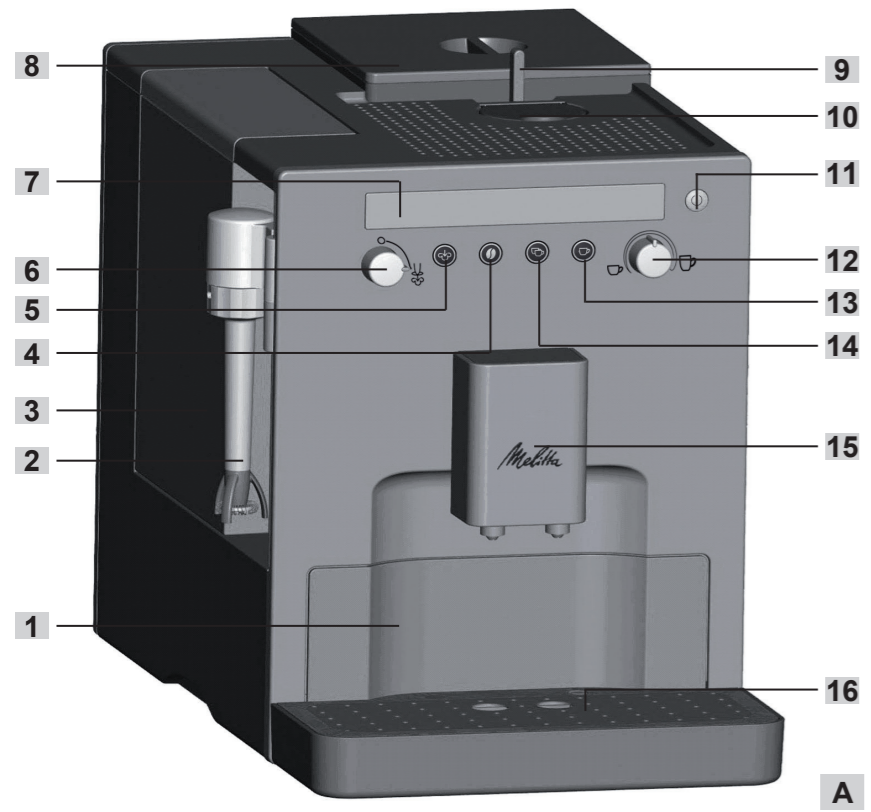

## Beste klant!

Van harte gefeliciteerd met de aankoop van uw Melitta® CAFFEO®.

Wij verheugen ons erop u als koffieliefhebber en Melitta® CAFFEO®-genieter te mogen begroeten.

Met uw nieuwe kwaliteitsproduct Melitta® CAFFEO® zult u veel bijzondere koffiemomenten beleven. Geniet met al uw zintuigen van uw favoriete koffiespecialiteiten en laat u verwennen. De melkopschuimer Perfect Cappuccino, waarmee u geweldig melkschuim kunt bereiden voor diverse koffiespecialiteiten, en het 2-vaks-bonenreservoir "Bean Select", waarbij u kunt kiezen tussen twee verschillende bonensoorten, zorgen voor een uniek genot.

Lees deze gebruiksaanwijzing aandachtig door en bewaar deze zorgvuldig, zodat u en uw gasten lang plezier zullen hebben van de Melitta® CAFFEO®.

Hebt u behoefte aan meer informatie of hebt u nog vragen over dit product, neem dan direct contact met ons\* op of bezoek ons op het internet via [www.melitta.nl](http://www.melitta.nl) of [www.melitta.be](http://www.melitta.be).

Wij wensen u veel plezier met uw nieuwe volautomatische koffiemachine.

Het Melitta® CAFFEO®-team

\* Nederland: 0031 183 642 642

België: 0032 9 331 52 30

## Inhoudsopgave

|     |   |     |
|-----|---|-----|
| 1   | Aanwijzingen bij deze gebruiksaanwijzing.....           | 120 |
| 1.1 | Symbolen in de tekst van deze gebruiksaanwijzing.....   | 120 |
| 1.2 | Reglementair gebruik.....                               | 121 |
| 1.3 | Niet-reglementair gebruik.....                          | 121 |
| 2   | Algemene veiligheidsinstructies.....                    | 122 |
| 3   | Beschrijving van het apparaat.....                      | 123 |
| 3.1 | Legenda bij afbeelding A.....                           | 123 |
| 3.2 | Legenda bij afbeelding B.....                           | 123 |
| 3.3 | Display.....  | 124 |
| 4   | Ingebruikname.....                                      | 125 |
| 4.1 | Plaatsing.....  | 125 |
| 4.2 | Aansluiten.....   | 126 |
| 4.3 | Bonenreservoir vullen.....                              | 126 |
| 4.4 | Watertank vullen.....                                   | 127 |
| 4.5 | De eerste keer inschakelen.....                         | 127 |
| 4.6 | Koffiesterkte instellen.....                            | 128 |
| 4.7 | Afgegeven hoeveelheid instellen.....                    | 128 |
| 5   | In- en uitschakelen.....                                | 129 |
| 5.1 | Apparaat inschakelen.....                               | 129 |
| 5.2 | Apparaat uitschakelen.....                              | 129 |
| 6   | Melitta® Claris®-waterfilter plaatsen.....              | 130 |
| 7   | Espresso of Café Crème bereiden.....                    | 131 |
| 7.1 | Een kop espresso of Café Crème bereiden.....            | 131 |
| 7.2 | Twee kopjes espresso of Café Crème bereiden.....        | 131 |
| 7.3 | Espresso of Café Crème met gemalen koffie bereiden..... | 132 |
| 8   | Melkschuim bereiden.....                                | 133 |
| 9   | Heet water bereiden.....                                | 134 |

|      |   |     |
|------|---|-----|
| 10   | Functie-instellingen .....  | 135 |
| 10.1 | Waterhardheid instellen.....  | 135 |
| 10.2 | Energiebesparende modus instellen.....  | 136 |
| 10.3 | Stand-bymodus instellen.....  | 137 |
| 10.4 | Zettemperatuur instellen.....   | 138 |
| 10.5 | Resetten naar fabrieksinstellingen .....  | 139 |
| 10.6 | Maalgraad instellen .....   | 140 |
| 11   | Onderhoud en verzorging .....   | 141 |
| 11.1 | Algemene reiniging.....   | 141 |
| 11.2 | Perfect Cappuccino reinigen .....   | 141 |
| 11.3 | Zetgroep reinigen .....   | 142 |
| 11.4 | Geïntegreerd reinigingsprogramma .....  | 143 |
| 11.5 | Geïntegreerd ontkalkingsprogramma.....  | 146 |
| 11.6 | Watertank ontkalken.....  | 149 |
| 12   | Transport en afvalverwijdering.....   | 150 |
| 12.1 | Vorbereiding voor het transport, vorstbescherming en maatregelen<br>wanneer het apparaat gedurende langere tijd niet wordt gebruikt ..... | 150 |
| 13   | Storingen verhelpen.....  | 152 |

# 1 Aanwijzingen bij deze gebruiksaanwijzing

Voor een betere oriëntatie vouwt u de openvouwbare pagina's aan de voor- en achterkant van deze gebruiksaanwijzing open.

## 1.1 Symbolen in de tekst van deze gebruiksaanwijzing

De symbolen in deze gebruiksaanwijzing wijzen u op bijzondere gevaren bij het gebruik van uw Melitta® CAFFEO® of geven u nuttige tips.

### **Waarschuwing!**

Teksten met dit symbool bevatten informatie m.b.t. uw veiligheid en wijzen op mogelijke gevaren voor ongevallen of letsel.

### **Voorzichtig!**

Teksten met dit symbool bevatten informatie over het vermijden van een verkeerde bediening en wijzen op mogelijke gevaren van materiële schade.

### **Aanwijzing**

Teksten met dit symbool bevatten aanvullende, waardevolle informatie over het gebruik van uw Melitta® CAFFEO®.

## 1.2 Reglementair gebruik

De Melitta® CAFFEO® is uitsluitend bestemd voor de bereiding van koffie en koffiespecialiteiten, voor het verwarmen van water en het verwarmen van melk buiten het apparaat.

Het reglementair gebruik omvat het volgende:

- dat u de gebruiksaanwijzing aandachtig leest, begrijpt en opvolgt;
- dat u met name de veiligheidsinstructies opvolgt;
- dat u de Melitta® CAFFEO® gebruikt in overeenstemming met de gebruiksomstandigheden die in deze gebruiksaanwijzing worden beschreven.

## 1.3 Niet-reglementair gebruik

Niet-reglementair gebruik is van toepassing wanneer u de Melitta® CAFFEO® op een andere wijze gebruikt dan in deze gebruiksaanwijzing is beschreven.



### Waarschuwing!

Door niet-reglementair gebruik kunt u gewond raken of u verbranden door heet water of hete stoom.



### Aanwijzing

De producent is niet aansprakelijk voor schade die het gevolg is van niet-reglementair gebruik.

## 2 Algemene veiligheidsinstructies

**Lees de onderstaande aanwijzingen aandachtig door. Wanneer u de aanwijzingen niet opvolgt, kan dit uw eigen veiligheid en die van het apparaat negatief beïnvloeden.**



### **Waarschuwing!**

- Bewaar o.a. de volgende voorwerpen buiten het bereik van kinderen: verpakkingsmateriaal, kleine onderdelen.
- Alle personen die het apparaat gebruiken, moeten zich van tevoren met de bediening vertrouwd hebben gemaakt en op de hoogte zijn van de mogelijke gevaren.
- Laat kinderen het apparaat nooit zonder toezicht gebruiken of nooit zonder toezicht in de buurt van het apparaat spelen.
- Het apparaat is niet bestemd om gebruikt te worden door personen (inclusief kinderen) met beperkte fysieke, sensorische of geestelijke vermogens of met gebrek aan ervaring en/of kennis, behalve wanneer zij door een persoon begeleid worden die voor hun veiligheid verantwoordelijk is en van wie ze aanwijzingen krijgen hoe het apparaat gebruikt moet worden.
- Gebruik het apparaat alleen wanneer het in een onberispelijke staat verkeert.
- Probeer het apparaat nooit zelf te repareren. Neem voor eventuele reparaties uitsluitend contact op met de Melitta® Service-hotline.
- Voer geen wijzigingen uit aan het apparaat, de onderdelen ervan en de meegeleverde accessoires.
- Dompel het apparaat nooit onder in water.
- Raak hete oppervlakken van het apparaat nooit aan.
- Steek uw handen tijdens gebruik nooit in het inwendige van het apparaat.
- Dit apparaat is bestemd voor gebruik in het huishouden en in vergelijkbare toepassingen, zoals: in keukens voor medewerkers in winkels, kantoren en andere zakelijke omgevingen; in de agrarische sector; door klanten in hotels, motels en andere logeergelegenheden; in bed-and-breakfast-pensions.
- Neem ook de veiligheidsinstructies in de andere hoofdstukken van deze gebruiksaanwijzing in acht.



## 3 Beschrijving van het apparaat









### 3.1 Legenda bij afbeelding A

| Afbeeldingnummer | Toelichting  |
|------------------|--|
| 1                | Lekbakje met kopjesplateau en residubak (inwendig)   |
| 2                | Melkopschuimer "Perfect Cappuccino"  |
| 3                | Watertank  |
| 4                | Instelknop Koffiesterkte                |
| 5                | Instelknop Stoombereiding               |
| 6                | Ventielschakelaar voor stoom- en heetwaterbereiding  |
| 7                | Display  |
| 8                | 2-vaks-bonenreservoir "Bean Select"  |
| 9                | Keuzeschakelaar voor bonenreservoir "Bean Select"  |
| 10               | Vulkoker met deksel  |
| 11               | Aan-/uit-knop                           |
| 12               | Instelknop voor de koffiehoeveelheid   |
| 13               | Instelknop Bereiding van één kopje      |
| 14               | Instelknop Bereiding van twee kopjes  |
| 15               | In hoogte verstelbare uitloop  |
| 16               | Vlotter voor de waterpeilweergave in het lekbakje  |

### 3.2 Legenda bij afbeelding B

| Afbeeldingnummer | Toelichting                                      |
|------------------|--|
| 17               | Netsnoer   |
| 18               | Zetgroep en typeplaatje (achter het afdekpaneel) |
| 19               | Instelknop van de maalgraad                      |
| 20               | Netschakelaar                                    |

### 3.3 Display

| Symbol  | Betekenis             | Display     | Toelichting/verzoek  |
|---|-----------------------|-------------|--|
|    | Stoomventiel          | is verlicht | Temperatuur voor stoombereiding bereikt<br>ventiel openen  |
|   |                       | knippert    | Ventiel geopend  |
|    | Watertank             | is verlicht | Watertank vullen   |
|    | Vulkoker              | knippert    | Deksel van de vulkoker geopend   |
|   |                       | is verlicht | Bereiding gemalen koffie gebeurt na indrukken van de instelknop<br>Bereiding van één kopje  |
|    | Koffiesterke          | is verlicht | 1 boon: mild<br>2 bonen: normaal<br>3 bonen: sterk<br>4 bonen: zeer sterk  |
|   |                       | knippert    | Bonenreservoir vullen; het knippen eindigt na de eerste koffiebereiding.   |
|    | Reinigen              | is verlicht | Apparaat reinigen  |
|   |                       | knippert    | Geïntegreerd reinigingsprogramma wordt uitgevoerd  |
|   | Lekbakje en residubak | is verlicht | Lekbakje en residubak leegmaken  |
|   |                       | knippert    | Lekbakje en residubak plaatsen   |
|  | Ontkalken             | is verlicht | Apparaat ontkalken   |
|   |                       | knippert    | Geïntegreerd ontkalkingsprogramma wordt uitgevoerd   |

## 4 Ingebruikname

Voer de onderstaande stappen uit voordat u het apparaat voor het eerst in gebruik neemt.

Wanneer u deze stappen hebt uitgevoerd, is het apparaat klaar voor gebruik. U kunt dan koffie gaan bereiden.

**Wij adviseren u de beide eerste kopjes koffie na de eerste ingebruikname weg te gieten.**

### 4.1 Plaatsing

- Plaats het apparaat op een stabiele, vlakke en droge ondergrond. Houd een afstand van ongeveer 10 cm tot de muur en andere voorwerpen aan.



#### Voorzichtig!

- Plaats het apparaat nooit op hete oppervlakken of in vochtige ruimtes.
- Vervoer of sla het apparaat niet op in voertuigen of ruimtes met lage temperaturen, omdat het restwater kan bevriezen of condenseren waardoor het apparaat beschadigd kan raken. Volg de instructies op pagina 150 op.

- De residubak bevindt zich al in het lekbakje. Let erop dat het lekbakje tot aan de aanslag in het apparaat is geschoven.



#### Aanwijzingen

- Bewaar het verpakkingsmateriaal, inclusief het piepschuim, voor het transport en eventuele retourzendingen om transportschade te voorkomen.
- Het is heel normaal dat er voor de eerste ingebruikname koffie- en waterresten in het apparaat aanwezig zijn. Dat komt doordat het apparaat in de fabriek op de juiste werking werd gecontroleerd.

## 4.2 Aansluiten

- Steek het netsnoer in een geschikt stopcontact.

### Waarschuwing!

#### **Brandgevaar en gevaar voor elektrische schokken door verkeerde netspanning, onjuiste of beschadigde aansluitingen en netsnoeren**

- Controleer of de netspanning overeenstemt met de spanning die op het typeplaatje van het apparaat wordt vermeld. Het typeplaatje bevindt zich aan de rechterkant van het apparaat achter het afdekpaneel (afb. **B**, nr. **18**).
- Controleer of het stopcontact aan de geldende normen voor elektrische veiligheid voldoet. Neem in geval van twijfel contact op met een elektricien.
- Gebruik nooit een beschadigd netsnoer (beschadigde isolatie, niet-geïsoleerde draden).
- Laat beschadigde netsnoeren gedurende de garantieperiode uitsluitend door de producent en daarna alleen door gekwalificeerd, vakkundig personeel vervangen.

## 4.3 Bonenreservoir vullen

Met het 2-vaks-bonenreservoir “Bean Select” kunt u twee verschillende koffiesoorten naast elkaar gebruiken. Vul bijv. één vak met espressobonen en het andere met Café Crème-bonen. Via de selectiehendel kunt u dan gemakkelijk tussen de soorten wisselen.

- Vul het bonenreservoir (afb. **A**, nr. **8**) met verse koffiebonen. Elk vak kan met maximaal 135 g koffiebonen worden gevuld.

### Voorzichtig!

- Vul het bonenreservoir uitsluitend met koffiebonen.
  - Vul het bonenreservoir nooit met gemalen, gevriesdroogde of gekaramelliseerde koffiebonen.
- 
- Kies de gewenste bonensoort door de selectiehendel op het betreffende vak in te stellen.

## Waarschuwing!

### **Gevaar voor personen die geen cafeïne kunnen verdragen.**

Omdat er boven het maalwerk altijd een restje van de eerder gebruikte bonen blijft liggen, vindt er bij het omschakelen op een andere bonensoort een vermenging van beide soorten plaats. Daarom kunnen de eerste twee kopjes na het omschakelen op cafeïnevrije bonen nog cafeïnehoudende koffie bevatten. Het derde bereide kopje koffie na het omschakelen is dan ook pas volledig cafeïnevrij.

## Aanwijzing



Wanneer de selectiehandel tijdens het zetten verticaal staat, komen er geen bonen in het maalwerk.

### **4.4 Watertank vullen**

- Klap het deksel van de watertank (afb. **A**, nr. **3**) omhoog en trek de watertank naar boven uit het apparaat.
- Vul de watertank tot aan de max.-markering met vers koud leidingwater en plaats deze weer terug.

### **4.5 De eerste keer inschakelen**

Alle leidingen in het apparaat werden in de fabriek ontwaterd en belucht. Daarom is bij het eerste inschakelen na de opwarmfase het symbool Ventiel  verlicht en moet het apparaat via het ventiel ontluicht worden. Ontluchten is alleen nodig bij de **eerste** ingebruikname van het apparaat en na het ontwateren en beluchten. Zie hiervoor pagina 150.

- Zet de netschakelaar (afb. **B**, nr. **20**) op de positie “I”.
- Druk op de aan-/uit-knop  om het apparaat in te schakelen.
  - De aan-/uit-knop  knippert. Het apparaat warmt op.
  - Na het opwarmen is het symbool Ventiel  verlicht.
- Plaats een bakje onder de Perfect Cappuccino en schuif de stoombuis omlaag tot deze onder de rand van het bakje staat.
- Plaats een kopje onder de uitloop.
- Draai de ventielschakelaar (afb. **A**, nr. **6**) met de wijzers van de klok mee om het ventiel te openen, zodra het display dit aangeeft.

→ Het symbool Ventiel  knippert. Er stroomt water in het kopje onder de Perfect Cappuccino.

- Zodra er geen water meer uitstroomt en het symbool Ventiel  is verlicht, draait u de ventielschakelaar tegen de wijzers van de klok in om het ventiel te sluiten.



→ Het apparaat voert een automatische spoeling uit, waarbij heet water uit de uitloop stroomt. Vervolgens is de aan-/uit-knop  verlicht.

**Het apparaat is klaar voor gebruik.**

## 4.6 Koffiesterkte instellen

- Druk meerdere malen op de instelknop Koffiesterkte  om tussen de vier mogelijke sterktegraden te kiezen.

→ Uw keuze wordt door middel van de bonensymbolen  op het display weergegeven.

| Display   | Koffiesterkte                   |
|---|---------------------------------|
|    | mild                            |
|    | normaal<br>(fabrieksinstelling) |
|   | sterk                           |
|  | zeer sterk                      |





- U kunt het koffiearoma ook via de instelling van de maalgraad veranderen. Zie hiervoor pagina 140.

## 4.7 Afgegeven hoeveelheid instellen



- Draai de instelknop voor de koffiehoeveelheid (afb. **A**, nr. **12**) om de afgegeven hoeveelheid traploos van 30 ml tot 220 ml in te stellen (instelknop linksom: 30 ml, instelknop in het midden: 125 ml, instelknop naar rechts: 220 ml).

## 5 In- en uitschakelen

### 5.1 Apparaat inschakelen

- Zet de netschakelaar (afb. **B**, nr. **20**) op de positie “**I**”.
  - Het apparaat staat in de stand-bymodus. De aan-/uit-knop  is rood verlicht.
- Plaats een geschikt bakje onder de uitloop.
- Druk op de aan-/uit-knop  om het apparaat in te schakelen.
  - De aan-/uit-knop  knippert. Het apparaat warmt op. Het apparaat voert een automatische spoeling uit, waarbij heet water uit de uitloop stroomt. Vervolgens zijn de aan-/uit-knop  en het bonensymbool  verlicht. Het apparaat is klaar voor gebruik.

### 5.2 Apparaat uitschakelen

- Plaats, indien mogelijk, een kopje onder de uitloop.
- Druk op de aan-/uit-knop  om het apparaat in de **stand-bymodus** te schakelen.
  - Het apparaat voert een automatische spoeling van de koffieweg uit. De zetgroep gaat in ruststand. De aan-/uit-knop  is rood verlicht.
- Zet de netschakelaar (afb. **B**, nr. **20**) op de positie “**0**” om het apparaat volledig uit te schakelen.



#### Aanwijzingen

- Het apparaat voert bij elke inschakeling een automatische spoeling uit.
- Schakel het apparaat alleen uit via de netschakelaar, wanneer het apparaat in de stand-bymodus staat, omdat er anders gevaar bestaat dat de zetgroep niet in de juiste positie staat.

## 6 Melitta® Claris®-waterfilter plaatsen

Het apparaat heeft een Melitta® Claris®-waterfilter voor het uitfilteren van kalk en andere schadelijke stoffen. Plaats deze **na de eerste ingebruikname** in het apparaat. Wanneer u de filter gebruikt, hoeft u het apparaat minder vaak te ontkalken en kunt u de waterhardheid op 1 instellen (zie hiervoor pagina 135). Door de veilige bescherming tegen verkalking wordt de levensduur van uw apparaat verlengd. De waterfilter moet echter regelmatig - uiterlijk na 2 maanden - vervangen worden.

- Stel op de blauwe ring boven op de Melitta® Claris®-waterfilter de huidige maand in. Zo kunt u gemakkelijk herkennen wanneer de Melitta® Claris®-waterfilter vervangen moet worden.
- Leg de waterfilter gedurende een paar minuten in een glas met vers leidingwater **voordat** u deze plaatst.
- Klap het deksel van de watertank (afb. **A**, nr. **3**) omhoog en trek de watertank naar boven uit het apparaat.
- Giet, indien nodig, de watertank leeg.
- Schroef de Melitta® Claris®-waterfilter met behulp van de schroefhulp aan de onderkant van het meegeleverde maatschepje voorzichtig in de schroefdraad onderaan de watertank.
- Vul de watertank tot aan de max.-markering met vers koud leidingwater en plaats deze weer terug.
- Plaats een bakje onder de Perfect Cappuccino en schuif de stoombuis omlaag tot deze onder de rand van het bakje staat.
- Draai de ventielschakelaar (afb. **A**, nr. **6**) met de wijzers van de klok mee om het ventiel te openen, zodra het ventiel dit aangeeft.
  - Er stroomt water in het kopje onder de Perfect Cappuccino.
- Als het symbool Watertank  is verlicht, draait u de ventielschakelaar tegen de wijzers van de klok in om het ventiel te sluiten.
  - Het apparaat is klaar voor gebruik.







## Aanwijzing

De Melitta® Claris®-waterfilter mag niet gedurende langere tijd droog staan. Wij adviseren u dan ook om, wanneer u het apparaat gedurende een langere periode niet gebruikt, de Melitta® Claris®-waterfilter in een glas water in de koelkast te bewaren.

## 7 Espresso of Café Crème bereiden



### 7.1 Een kop espresso of Café Crème bereiden

**Voorwaarden: het apparaat is gebruiksklaar (zie “In- en uitschakelen” op pagina 129). De gewenste koffiesterkte en de afgegeven hoeveelheid zijn ingesteld (zie pagina 128). De gewenste koffiesoort in het bonenreservoir is geselecteerd.**

- Plaats een geschikt kopje onder de uitloop.
- Druk op de instelknop Bereiding van één kopje .
  - Het maalproces en de koffie-uitgifte starten. De uitgifte wordt automatisch beëindigd, wanneer de ingestelde, afgegeven hoeveelheid is bereikt.
- Druk op de instelknop Bereiding van één kopje  om de koffie-uitgifte vroegtijdig af te breken.

### 7.2 Twee kopjes espresso of Café Crème bereiden

**Voorwaarden: het apparaat is gebruiksklaar (zie “In- en uitschakelen” op pagina 129). De gewenste koffiesterkte en de afgegeven hoeveelheid zijn ingesteld. De gewenste koffiesoort in het bonenreservoir is geselecteerd.**

- Plaats twee geschikte kopjes naast elkaar onder de uitloop.
- Druk op de instelknop Bereiding van twee kopjes .
  - Het **dubbele** maalproces en de uitgifte van koffie starten. De uitgifte wordt automatisch beëindigd, wanneer de ingestelde, afgegeven hoeveelheid is bereikt.
- Druk op de instelknop Bereiding van twee kopjes  om de koffie-uitgifte vroegtijdig af te breken.





### 7.3 Espresso of Café Crème met gemalen koffie bereiden

**Voorwaarden: het apparaat is gebruiksklaar (zie “In- en uitschakelen” op pagina 129). De gewenste afgegeven hoeveelheid is ingesteld.**

- Klap het deksel van de vulkoker (afb. **A**, nr. **10**) omhoog.  
→ Het symbool Vulkoker  knippert.
- Vul de vulkoker met **maximaal één maatschepje** vers gemalen koffie.

#### **Voorzichtig!**

- Vul de vulkoker uitsluitend met gemalen koffie. Instantproducten kunnen in de zetgroep blijven plakken.
- Voeg nooit meer dan één maatschepje (bij het apparaat meegeleverd) toe, omdat de zetgroep anders te vol raakt.

- Sluit het deksel van de vulkoker.  
→ Het symbool Vulkoker  en de instelknop Bereiding van één kopje  zijn verlicht.
- Plaats een geschikt kopje onder de uitloop.
- Druk op de instelknop Bereiding van één kopje .  
→ De koffie-uitgifte begint. Deze wordt automatisch beëindigd, wanneer de ingestelde, afgegeven hoeveelheid is bereikt.
- Druk op de instelknop Bereiding van één kopje  om de koffie-uitgifte vroegtijdig af te breken.

#### **Aanwijzing**

Wanneer u binnen 90 seconden na het openen van de vulkoker geen koffie bereidt, schakelt het apparaat weer om naar het gebruik van koffiebonen en werpt het de gemalen koffie in de residubak om te voorkomen dat de zetkamer later te vol raakt.

## 8 Melkschuim bereiden



**Voorwaarde: het apparaat is gebruiksklaar (zie “In- en uitschakelen” op pagina 129).**

- Plaats een bakje met melk onder de Perfect Cappuccino. Let erop dat de mixer van de Perfect Cappuccino in de melk is gedompeld.
- Vul het bakje maximaal tot een derde, omdat bij het opschuimen het volume van de melk sterk toeneemt.
- Druk op de instelknop Stoombereiding 
  - De instelknop Stoombereiding  knippert. Het apparaat warmt op. Wanneer de stoomtemperatuur is bereikt, zijn de instelknop Stoombereiding  en het symbool Ventiel  verlicht.

### **Waarschuwing!**

#### **Gevaar voor verbranding en verschroeiing door hete stoombuis, hete stoomslang en hete mixer**

Raak tijdens het gebruik de stoombuis, de stoomslang of de mixer van de Perfect Cappuccino nooit aan.

- Draai de ventielschakelaar (afb. **A**, nr. **6**) met de wijzers van de klok mee om het ventiel te openen, zodra het display dit aangeeft.
  - Het symbool Ventiel  en de instelknop Stoombereiding  knipperen. De mixer schuimt de melk op en verwarmt deze gelijktijdig. U krijgt een beter schuimresultaat, wanneer u de mixer bij het opschuimen op en neer beweegt.
- Draai de ventielschakelaar tegen de wijzers van de klok in om het ventiel te sluiten en daardoor het opschuimen te beëindigen. Het melkvolume moet zich ongeveer verdubbeld hebben en het bakje moet voelbaar verwarmd zijn.
- Druk op de instelknop Stoombereiding  om van de stoommodus naar de normale functie te wisselen.
- Wacht tot de stoombuis is afgekoeld en draai de stoombuis met de mixer tegen de wijzers van de klok in weg van de Perfect Cappuccino (afb. **E**).

- Draai de mixer van de Perfect Cappuccino naar beneden van de stoombuis los (afb. **F**).
- Spoel de stoombuis en de mixer af onder stromend water of in de vaatwasser.
- Draai de gereinigde stoombuis met mixer met de wijzers van de klok mee op de Perfect Cappuccino tot deze vastklikt.



### Aanwijzing

Wij adviseren het gebruik van koude melk met een hoog eiwitgehalte. Voor goed melkschuim is niet het vetgehalte maar het eiwitgehalte van de melk doorslaggevend.

## 9 Heet water bereiden





- Voorwaarde: het apparaat is gebruiksklaar (zie “In- en uitschakelen” op pagina 129).
- Leg een doek onder de Perfect Cappuccino om eventueel uitlopend restwater op te vangen.
- Draai de mixer van de Perfect Cappuccino naar beneden van de stoombuis los (afb. **F**).
- Plaats een bakje onder de stoombuis en schuif de stoombuis omlaag tot deze onder de rand van het bakje staat.
- Draai de ventielschakelaar (afb. **A**, nr. **6**) met de wijzers van de klok mee om het ventiel te openen, zodra het display dit aangeeft.
  - Het symbool Ventiel  knippert. Er stroomt heet water uit de stoombuis in het bakje.
- Wanneer de gewenste waterhoeveelheid is bereikt, draait u de ventielschakelaar tegen de wijzers van de klok in om het ventiel te sluiten.
- Wacht tot de stoombuis is afgekoeld en schuif de mixer weer van onderaf op de stoombuis tot deze vastklikt.

## 10 Functie-instellingen



### 10.1 Waterhardheid instellen

Gebruik de meegeleverde teststrook om de waterhardheid in uw gebied te bepalen. Let op de aanwijzingen op de verpakking van de teststrook. In de fabriek is de waterhardheid ingesteld op 4.

Om de kwaliteit van het apparaat te behouden, stelt u de waterhardheid als volgt in:

- Voorwaarde: het apparaat staat in de stand-bymodus (zie “In- en uitschakelen” op pagina 129).
- druk gelijktijdig op de instelknop Bereiding van één kopje  en op instelknop Stoombereiding  tot de vier bedieningstoetsen zwak zijn verlicht.
- Druk meerdere malen op de instelknop Stoombereiding  om tussen de vier mogelijke waterhardheidsgraden te kiezen.
  - De instelknop Stoombereiding  is helder verlicht.  
Uw keuze van de waterhardheid volgens de tabel wordt via de bonensymbolen  op het display aangegeven.





| Bereik waterhardheid  | Kenmerken                         | °dH        | °f      |
|---|-----------------------------------|------------|---------|
|  | zacht                             | 0-7,2°dH   | 0-13°f  |
|  | gemiddeld                         | 7,2-14°dH  | 13-25°f |
|  | hard                              | 14-21,2°dH | 25-38°f |
|  | zeer hard<br>(fabrieksinstelling) | > 21,2°dH  | > 38°f  |





- Druk op de aan-/uit-knop  om de geselecteerde waterhardheid te bevestigen.
  - Afhankelijk van de selectie knipperen 1 tot 4 bonensymbolen  op het display. Het apparaat staat weer in de stand-bymodus.



## 10.2 Energiebesparende modus instellen

Het apparaat schakelt na de laatste activiteit automatisch (afhankelijk van de instelling) naar de energiebesparende modus (het apparaat verbruikt zo duidelijk minder energie dan in de stand-bymodus). U kunt verschillende tijden instellen voor de energiebesparende modus. In de fabriek is het apparaat op 15 minuten  ingesteld.

Stel de energiebesparende modus als volgt in:

- Voorwaarde: het apparaat staat in de stand-bymodus (zie “In- en uitschakelen” op pagina 129).
- druk gelijktijdig op de instelknop Bereiding van één kopje  en op instelknop Stoombereiding  tot de vier bedieningstoetsen zwak zijn verlicht.
- Druk meerdere malen op de instelknop Koffiesterkte  om tussen de vier mogelijke tijden voor de timer te kiezen.
  - De instelknop Koffiesterkte  is helder verlicht. Uw keuze wordt door middel van de bonensymbolen  op het display weergegeven.

| Display   | Tijd                               |
|---|------------------------------------|
|    | 5 minuten                          |
|   | 15 minuten<br>(fabrieksinstelling) |
|  | 30 minuten                         |
|  | uit                                |

- Druk op de aan-/uit-knop  om de geselecteerde tijd te bevestigen.
  - Afhankelijk van de selectie knipperen 1 tot 4 bonensymbolen  ter bevestiging op het display. Het apparaat staat weer in de stand-bymodus.







### Aanwijzing





Door een willekeurige toets in te drukken, haalt u het apparaat uit de energiesparende modus. De functie van de ingedrukte toets (bijv. koffie bereiden) wordt direct uitgevoerd, alleen de opwarmfase duurt iets langer.



### 10.3 Stand-bymodus instellen

Het apparaat schakelt twee uur na de laatste activiteit (afhankelijk van de instelling) automatisch naar de stand-bymodus. U kunt voor de stand-bymodus verschillende tijden instellen. In de fabriek is het apparaat op 2 uur  ingesteld.

Stel de stand-bymodus als volgt in:

- Voorwaarde: het apparaat staat in de stand-bymodus (zie “In- en uitschakelen” op pagina 129).
- druk gelijktijdig op de instelknop Bereiding van één kopje  en op instelknop Stoombereiding  tot de vier bedieningstoetsen zwak zijn verlicht.
- Druk meerdere malen op de instelknop Bereiding van twee kopjes  om tussen de vier mogelijke tijden voor de timer te kiezen.
  - De instelknop Bereiding van twee kopjes  is helder verlicht. Uw keuze wordt door middel van de bonensymbolen  op het display weergegeven.

| Display   | Tijd                          |
|---|-------------------------------|
|    | 1 uur                         |
|    | 2 uur<br>(fabrieksinstelling) |
|  | 4 uur                         |
|  | 8 uur                         |

- Druk op de aan-/uit-knop  om de geselecteerde tijd te bevestigen.
  - Afhankelijk van de selectie knipperen 1 tot 4 bonensymbolen  ter bevestiging op het display. Het apparaat staat weer in de stand-bymodus.







#### Aanwijzing

In de stand-bymodus verbruikt het apparaat duidelijk minder energie. Wij adviseren echter om het apparaat, indien het langere tijd niet gebruikt wordt (bijv. 's nachts), via de netschakelaar uit te schakelen.

## 10.4 Zettemperatuur instellen

In de fabriek is de zettemperatuur ingesteld op stand 2 (gemiddeld ).

Stel de zettemperatuur als volgt in:



- Voorwaarde: het apparaat staat in de stand-bymodus (zie “In- en uitschakelen” op pagina 129).
- druk gelijktijdig op de instelknop Bereiding van één kopje  en op instelknop Stoombereiding  tot de vier bedieningstoetsen zwak zijn verlicht.
- Druk op de instelknop Bereiding van één kopje  om tussen drie mogelijke zettemperaturen te kiezen.
  - De instelknop Bereiding van één kopje  is helder verlicht.
  - Uw keuze wordt door middel van de bonensymbolen  op het display weergegeven.

| Display  | Zettemperatuur                    |
|--|-----------------------------------|
|   | laag                              |
|   | gemiddeld<br>(fabrieksinstelling) |
|  | hoog                              |

- Druk op de aan-/uit knop  om de geselecteerde zettemperatuur te bevestigen.
  - Afhankelijk van de selectie knipperen 1 tot 3 bonensymbolen  op het display. Het apparaat staat weer in de stand-bymodus.



## 10.5 Resetten naar fabrieksinstellingen

- Voorwaarde: het apparaat staat in de stand-bymodus (zie “In- en uitschakelen” op pagina 129).
- Schakel het apparaat via de netschakelaar uit.
- Wacht tot het rode lampje in de aan-/uit-knop  uitgaat.
- Druk gelijktijdig de instelknop Koffiesterkte  en de instelknop Bereiding van twee kopjes  in.
- Schakel het apparaat **tegelijktijd** via de netschakelaar in.  
→ Alle instellingen zijn nu gereset naar de fabrieksinstellingen.

### Overzicht van de standaardinstellingen:

| Functie-instelling      | Fabrieksinstelling   |
|-------------------------|--|
| Koffiesterkte           | normaal  |
| Waterhardheid           | Waterhardheid 4  |
| Energiebesparende modus | 15 minuten  |
| Stand-bymodus           | 2 uur       |
| Zettemperatuur          | gemiddeld   |

## 10.6 Maalgraad instellen

De maalgraad werd voor de levering optimaal ingesteld. Wij adviseren u daarom de maalgraad pas na ongeveer 1000 koffiebereidingen (ongeveer 1 jaar) opnieuw in te stellen.

U kunt de maalgraad alleen instellen, **terwijl** de molen draait. Stel de maalgraad dus direct na de start van de koffiebereiding in.

Als het koffiearoma niet intensief genoeg is, adviseren wij instelling van een fijnere maalgraad.

- Zet de schakelaar (afb. **B**, nr. **19**) in één van de drie posities (gezien vanuit de achterzijde van het apparaat).

| Stand schakelaar | Maalgraad                    |
|------------------|------------------------------|
| links            | fijn                         |
| midden           | gemiddeld                    |
| rechts           | grof<br>(fabrieksinstelling) |

## 11 Onderhoud en verzorging

### 11.1 Algemene reiniging

- Reinig de buitenkant van het apparaat met een zachte vochtige doek en een gangbaar afwasmiddel.
- Leeg en reinig het lekbakje regelmatig, uiterlijk wanneer de vlotter (afb. **A**, nr. **16**) boven het kopjesplateau uitsteekt.
- Reinig de residubak regelmatig, bijv. in de vaatwasser.

#### **Voorzichtig!**

- Gebruik geen schurende doekjes, sponsjes of reinigingsmiddelen om beschadigingen aan het oppervlak van het apparaat te voorkomen.
- Reinig het lekbakje niet in de vaatwasser, want anders kunnen er vervormingen ontstaan.

### 11.2 Perfect Cappuccino reinigen

- Leg een doek onder de Perfect Cappuccino om eventueel uitlopend restwater op te vangen.
- Draai de stoombuis met de mixer tegen de wijzers van de klok in los van de Perfect Cappuccino (afb. **E**).
- Draai de mixer van de Perfect Cappuccino naar beneden van de stoombuis los (afb. **F**).
- Spoel de stoombuis en de mixer af onder stromend water of in de vaatwasser.
- Schuif de mixer weer van onderaf op de stoombuis tot deze vastklikt.
- Draai de gereinigde stoombuis met mixer met de wijzers van de klok mee op de Perfect Cappuccino tot deze vastklikt.

#### **Aanwijzing**

Bij frequent reinigen in de vaatwasser kunnen lichte kleurveranderingen in de residubak en de Perfect Cappuccino optreden.

## 11.3 Zetgroep reinigen



### Aanwijzing

Voor een optimale werking van uw apparaat adviseren wij u de zetgroep eenmaal per week onder stromend leidingwater te reinigen.

- Voorwaarde: het apparaat staat in de stand-bymodus (zie “In- en uitschakelen” op pagina 129).
- Zet de netschakelaar (afb. **B**, nr. **20**) op de positie “**0**” om het apparaat volledig uit te schakelen.
- Steek uw hand in de uitsparing aan de rechterkant van het apparaat (afb. **B**, nr. **18**) en trek het afdekpaneel er naar rechts af.
- Druk de rode knop op de greep van de zetgroep (afb. **H**) in en draai de greep met de wijzers van de klok mee tot aan de aanslag (circa 75°).
- Trek de zetgroep aan de greep uit het apparaat.
- Laat de zetgroep in dezelfde staat (beweeg of verdraai de onderdelen van de zetgroep niet).
- Spoel de zetgroep als geheel onder stromend water zorgvuldig aan alle kanten af. Let er vooral op dat het in afb. **J** getoonde oppervlak vrij is van koffieresten.



### Voorzichtig!

Reinig de zetgroep nooit in de vaatwasser.

- Laat de zetgroep uitdruppelen.
- Verwijder eventueel koffieresten van de oppervlakken aan de binnenkant van het apparaat waarop de zetgroep wordt geplaatst.
- Plaats de zetgroep weer in het apparaat en draai de greep van de zetgroep tegen de wijzers van de klok in tot aan de aanslag om de zetgroep te vergrendelen.
- Plaats de twee vergrendelingen van het afdekpaneel achter in het apparaat en zwenk het afdekpaneel naar links tot dit vastklikt.
- Zet de netschakelaar (afb. **B**, nr. **20**) op stand “**I**”.
- Het apparaat staat weer in de stand-bymodus.

## 11.4 Geïntegreerd reinigingsprogramma

Het geïntegreerde reinigingsprogramma verwijdert afzettingen en resten van koffievet die niet met de hand kunnen worden verwijderd. Het duurt in totaal ongeveer 15 minuten. Tijdens dit hele proces knippert het symbool Reinigen .





Voor een optimaal reinigingsresultaat adviseren wij u eerst de zetgroep te reinigen (zie pagina 142).

**Voorwaarde: het apparaat staat in de stand-bymodus (zie “In- en uitschakelen” op pagina 129).**

### Voorzichtig!

- Voer het geïntegreerde reinigingsprogramma elke 2 maanden of na ongeveer 200 gezette kopjes uit, uiterlijk echter als het symbool Reinigen  op het display wordt verlicht.
- Gebruik alleen de reinigingstabs van Melitta® voor volautomatische koffiemachines. Deze reinigingstabs zijn exact afgestemd op de Melitta® CAFFEO®. Wanneer u andere reinigingsmiddelen gebruikt, kan het apparaat beschadigd raken.

Voer het geïntegreerde reinigingsprogramma als volgt uit:

- 1 verwijder - indien aanwezig - de Melitta® Claris®-waterfilter uit de watertank (zie pagina 130).
- 2 Houd gelijktijdig de instelknop Bereiding van één kopje  en de aan-/uit-knop  circa 3 seconden ingedrukt.
  - Het symbool Reinigen  knippert.
  - Het symbool Lebkakje  is verlicht.
- 3 Maak het lebkakje en de residubak leeg.
- 4 Plaats het lebkakje **zonder** de residubak weer terug en plaats de residubak onder de uitloop.

### Fase 1

Tijdens fase 1 wordt een bonensymbool  op het display weergegeven.

→ Er worden eerst twee automatische spoelingen uitgevoerd.  
Het symbool Vulkoker  is verlicht.

5 Open het deksel van de vulkoker.

→ Het symbool Vulkoker  knippert.

6 Doe er een reinigingstab in (afb. **G**) en sluit het deksel van de vulkoker.

→ Het symbool Watertank  is verlicht.

→ Fase 1 is beëindigd.

### Fase 2

Tijdens fase 2 worden op het display twee bonensymbolen  weergegeven.

7 Klap het deksel van de watertank (afb. **A**, nr. **3**) omhoog en trek de watertank naar boven uit het apparaat. Vul de watertank tot aan de max.-markering met vers koud leidingwater en plaats deze weer terug.

→ De instelknop Stoombereiding  is verlicht.

→ Fase 2 is beëindigd.

### Fase 3

Tijdens fase 3 worden op het display drie bonensymbolen  weergegeven.

8 Druk op de instelknop Stoombereiding .

→ Het geïntegreerde reinigingsprogramma start. Dit proces duurt ongeveer 10 minuten. Vervolgens is de instelknop Stoombereiding  verlicht.

9 Leeg de residubak en plaats deze weer terug onder de uitloop.

10 Druk op de instelknop Stoombereiding .



→ Fase 3 is beëindigd.

#### Fase 4

Tijdens fase 4 worden op het display vier bonensymbolen  weergegeven.

- Het geïntegreerde reinigingsproces wordt voortgezet. Dit proces duurt ongeveer 5 minuten. Er loopt dan heet water uit de uitloop en door het inwendige van het apparaat in het lekbakje. Vervolgens is het symbool Lekbakje  verlicht.

11 Maak het lekbakje en de residubak leeg en plaats deze vervolgens weer terug.

- De aan-/uit-knop  is na een korte opwarmfase verlicht. De bedieningstoetsen en bonensymbolen  zijn verlicht. Het apparaat is klaar voor gebruik.



#### Aanwijzing

Wanneer tijdens de reiniging het symbool Ventiel  is verlicht:

- plaatst u een bakje onder de Perfect Cappuccino en draait u de ventielschakelaar (afb. **A**, nr. **6**) met de wijzers van de klok mee om het ventiel te openen, zodra het display dit aangeeft.
- Het symbool Ventiel  knippert.
- Zodra het symbool Ventiel  continu is verlicht, draait u de ventielschakelaar tegen de wijzers van de klok in om het ventiel te sluiten.
- Het geïntegreerde reinigingsproces wordt voortgezet.

## 11.5 Geïntegreerd ontkalkingsprogramma





Het geïntegreerde ontkalkingsprogramma verwijdert kalkresten in het inwendige van het apparaat. Het duurt in totaal ongeveer 15 minuten. Gedurende het totale proces knippert het symbool Ontkalken .

**Voorwaarde: het apparaat staat in de stand-bymodus (zie “In- en uitschakelen” op pagina 129).**

### Voorzichtig!

- Voer het geïntegreerde ontkalkingsprogramma elke 3 maanden uit of als het symbool Ontkalken  op het display wordt verlicht.
- Gebruik uitsluitend ontkalkers van het type Melitta® ANTI CALC Espresso Machines. Deze ontkalkingsproducten zijn exact afgestemd op de Melitta® CAFFEO®.
- Gebruik nooit azijn of andere ontkalkers.

Voer het geïntegreerde ontkalkingsprogramma als volgt uit:

- 1 verwijder - indien aanwezig - **vóór** het ontkalken de Melitta® Claris®-waterfilter uit de watertank (zie pagina 130).
- 2 Houd gelijktijdig de instelknop Bereiding van twee kopjes  en de aan-/uit-knop  gedurende circa 3 seconden ingedrukt.  
→ Het symbool Ontkalken  en het symbool Lekbakje  zijn verlicht.

### Fase 1

Tijdens fase 1 wordt een bonensymbool  op het display weergegeven.

- 3 Maak het lekbakje en de residubak leeg.
- 4 Plaats het lekbakje **zonder** de residubak weer terug en plaats de residubak onder de Perfect Cappuccino.  
→ Het symbool Watertank  is verlicht.
- 5 Klap het deksel van de watertank (afb. **A**, nr. **3**) omhoog, trek de watertank naar boven uit het apparaat en maak deze volledig leeg.



- 6 Doe de ontkalker (bijv. de Melitta® ANTI CALC Espresso Machines vloeibare ontkalker) volgens de aanwijzingen op de verpakking in de watertank.

**! Waarschuwing!**

**Gevaar van huidirritatie door ontkalker**

Neem de veiligheidsinstructies en de aangegeven hoeveelheden op de verpakking van de ontkalker in acht.

- 7 Plaats de watertank weer terug.
- 8 Druk op de instelknop Stoombereiding .
- Fase 1 is beëindigd.

**Fase 2**

Tijdens fase 2 worden op het display twee bonensymbolen  weergegeven.

→ Het geïntegreerde ontkalkingsprogramma wordt gestart. Er stroomt water in het inwendige van het apparaat in het lekbakje. Dit proces duurt ongeveer 10 minuten.

Vervolgens is het symbool Ventiel  verlicht.



- 9 Draai de mixer van de Perfect Cappuccino naar beneden van de stoombuis los (afb. **F**).
- 10 Draai de Perfect Cappuccino zodanig dat de stoombuis in de residubak staat.

**! Waarschuwing!**

**Verbrandingsgevaar door hete stoombuis of hete mixer**

Raak tijdens de uitgifte van heet water de stoombuis, stoomslang of de mixer van de Perfect Cappuccino nooit aan.

- 11 Draai de ventielschakelaar (afb. **A**, nr. **6**) met de wijzers van de klok mee om het ventiel te openen, zodra het display dit aangeeft.
- Het symbool Ventiel  knippert. Er stroomt ontkalkingsoplossing uit de stoombuis in het bakje. Dit proces duurt ongeveer 10 minuten.

→ Vervolgens zijn het symbool Lekbakje  en het symbool Watertank  verlicht, omdat de ontkalkingsoplossing volledig doorgelopen is.

12 Maak het lekbakje en de residubak leeg.

13 Plaats het lekbakje **zonder** de residubak weer terug en plaats de residubak onder de Perfect Cappuccino.

14 Spoel de watertank grondig uit, vul deze tot aan de max.-markering met vers leidingwater en plaats deze weer terug.



→ De instelknop Stoombereiding  is verlicht.

15 Druk op de instelknop Stoombereiding .

→ Fase 2 is beëindigd.

### Fase 3

Tijdens fase 3 worden op het display drie bonensymbolen  weergegeven.



→ Het symbool Ventiel  knippert. Er stroomt water uit de stoombuis in het bakje. Vervolgens is het symbool Ventiel  verlicht.

16 Draai de ventielschakelaar tegen de wijzers van de klok in om het ventiel te sluiten.

→ Er stroomt water in het inwendige van het apparaat in het lekbakje. Vervolgens is het symbool Lekbakje  verlicht.

17 Maak het lekbakje en de residubak leeg en plaats deze vervolgens weer terug.

18 Wacht tot de stoombuis is afgekoeld en schuif de mixer weer van onderaf op de stoombuis tot deze vastklikt.

→ De aan-/uit-knop  is na een korte opwarmfase verlicht. De bedieningstoetsen en bonensymbolen  zijn verlicht. Het apparaat is klaar voor gebruik.

## 11.6 Watertank ontkalken

U moet de watertank regelmatig ontkalken om een goede werking te garanderen.











- Klap het deksel van de watertank (afb. **A**, nr. **3**) omhoog en trek de watertank naar boven uit het apparaat.
- Verwijder - indien aanwezig - voor het ontkalken de Melitta® Claris®-waterfilter uit de watertank (zie pagina 130).
- Vul de watertank met een gangbare ontkalker. Wij adviseren het gebruik van de vloeibare snelontkalker van Melitta®. Let daarbij op de aanwijzingen van de producent van de ontkalker.
- Spoel de watertank vervolgens grondig met schoon water.
- Plaats eventueel de Melitta® Claris®-waterfilter weer in de watertank (zie pagina 130).
- Vul de watertank tot aan de max.-markering met vers koud leidingwater en plaats deze weer terug.

## 12 Transport en afvalverwijdering

### 12.1 Voorbereiding voor het transport, vorstbescherming en maatregelen wanneer het apparaat gedurende langere tijd niet wordt gebruikt

#### Apparaat ontwateren en beluchten

Wij adviseren om het apparaat, wanneer u het langere tijd niet gebruikt en voorafgaand aan een transport, te ontwateren en te beluchten. Dan is het apparaat ook tegen vorstschade beschermd.

- Voorwaarde: het apparaat staat in de stand-bymodus (zie “In- en uitschakelen” op pagina 129).
- Plaats een bakje onder de Perfect Cappuccino.
- Druk gelijktijdig meer dan 2 seconden op de instelknop Stoombereiding  en de aan-/uit-knop .
- De instelknop Stoombereiding  knippert. Het symbool Watertank  is verlicht.
- Klap het deksel van de watertank (afb. **A**, nr. **3**) omhoog en trek de watertank naar boven uit het apparaat.
- De instelknop Stoombereiding  knippert.
- Zodra het symbool Ventiel  op het display is verlicht, draait u de ventielschakelaar (afb. **A**, nr. **6**) met de wijzers van de klok mee om het ventiel te openen, zodra het display dit aangeeft.
- Er komt stoom uit de Perfect Cappuccino. Het symbool Ventiel  en de instelknop Stoombereiding  knipperen. Zodra het apparaat ontwaterd en belucht is, zijn de instelknop Stoombereiding  en het symbool Ventiel  verlicht.
- Draai de ventielschakelaar tegen de wijzers van de klok in om het ventiel te sluiten.
- Het apparaat staat in de stand-bymodus.
- Plaats de lege watertank terug.

- Schakel het apparaat via de netschakelaar compleet uit.
- Trek de stekker uit het stopcontact.



### Aanwijzing

De Melitta® Claris®-waterfilter mag niet gedurende langere tijd droog staan. Wij adviseren u dan ook om, wanneer u het apparaat gedurende een langere periode niet gebruikt, de Melitta® Claris®-waterfilter in een glas water in de koelkast te bewaren.

### Transport

- Ontwater en belucht het apparaat.
- Leeg en reinig het lekbakje en de residubak.
- Leeg de watertank en het bonenreservoir. Zuig bonen die diep in het reservoir zitten, er, indien nodig, met een stofzuiger uit.
- Vervoer het apparaat, indien mogelijk, in de originele verpakking, inclusief piepschuim, om transportschade te vermijden.







### Voorzichtig!





Vervoer of sla het apparaat niet op in voertuigen of ruimtes met lage temperaturen, omdat het restwater kan bevriezen of condenseren waardoor het apparaat beschadigd kan raken.

### Afvalverwijdering

- Verwijder het apparaat op een milieuvriendelijke manier via een geschikt inzamelsysteem.

## 13 Storingen verhelpen

| Storing   | Oorzaak  | Maatregel  |
|---|--|--|
| Koffie loopt slechts druppelsgewijs.  | Maalgraad te fijn.   | Maalgraad grover instellen.<br>Zetgroep reinigen.<br>Evt. ontkalken.<br>Evt. geïntegreerd reinigingsprogramma uitvoeren.   |
| Koffie loopt niet door.   | Watertank niet gevuld of niet correct in het apparaat geplaatst.         | Watertank vullen en op juiste positie letten.<br>Evt. ventiel openen tot er water uit het apparaat loopt en het ventiel weer sluiten.  |
|   | Zetgroep is verstopt.  | Zetgroep reinigen.   |
| Maalwerk maalt geen koffiebonen.  | Bonen vallen niet in het maalwerk (te vette bonen).                      | Licht op het bonenreservoir tikken.  |
|   | Selectiehendel staat verticaal.  | Zet de selectiehendel naar rechts of links.  |
|   | Vreemd voorwerp in het maalwerk  | Contact opnemen met de hotline.  |
| Maalwerk maakt veel lawaai  | Vreemd voorwerp in het maalwerk  | Contact opnemen met de hotline.  |
| De bonensymbolen  knippen, hoewel het bonenreservoir is gevuld.  | Niet voldoende gemalen koffiebonen in de zetkamer                        | Instelknop Bereiding van één kopje  of Bereiding van twee kopjes  indrukken. |
| Het symbool Ventiel  is op een ongebruikelijk tijdstip verlicht. | Er bevindt zich lucht in de leidingen in het inwendige van het apparaat. | Ventiel openen tot er water uit het apparaat loopt en het ventiel weer sluiten.<br>Evt. zetgroep reinigen.   |

| Storing   | Oorzaak  | Maatregel  |
|---|--|--|
| Zetgroep kan na te zijn verwijderd niet meer worden teruggeplaatst.   | Zetgroep is niet correct vergrendeld.                        | Controleer of de greep voor de vergrendeling van de zetgroep correct is vastgeklikt.   |
|   | Aandrijving staat niet in de juiste stand.                   | Apparaat uit- en weer inschakelen en vervolgens gelijktijdig de instelknoppen<br>Bereiding van één kopje en<br>Bereiding van twee kopjes <br> langer dan 2 seconden indrukken. De aandrijving gaat naar de beginstand. Vervolgens de zetgroep weer terugplaatsen en de controleren of de vergrendeling goed vastzit. |
| Instelknoppen<br>Bereiding van één kopje en Bereiding van twee kopjes<br>  knipperen afwisselend met de aan-/uit-knop  . | Zetgroep ontbreekt of is niet op de juiste manier geplaatst. | Zetgroep op de juiste manier plaatsen.   |
|   | Zetkamer is te vol.  | Apparaat via netschakelaar uit- en weer inschakelen (indien nodig herhalen) totdat de stand-bymodus wordt weergegeven.   |
| Voortdurend knipperen van alle bedieningstoetsen  | Systeemfout  | Apparaat via netschakelaar uit- en inschakelen; indien dit niet lukt het apparaat contact opnemen met de hotline.  |

Neemt u a.u.b. contact op met de Melitta® hotline, indien u het probleem niet heeft kunnen verhelpen met de hierboven genoemde oplossingen.

Nederland: 0031 183 642 642

België: 0032 9 331 52 30