



HP Photosmart 5520 series



# Inhoudsopgave

<b>1</b>	<b>Help voor HP Photosmart 5520 series</b>	<b>3</b>
<b>2</b>	<b>Kennis maken met de HP Photosmart</b>	
	Printeronderdelen	5
	Funcies van het bedieningspaneel	6
	Statuslampje en knoppen	7
<b>3</b>	<b>Hoe kan ik?</b>	<b>9</b>
<b>4</b>	<b>Afdrukken</b>	
	Foto's afdrukken vanaf een geheugenkaart	11
	Snelformulier afdrukken	12
	Wireless Direct afdrukken	12
	Afdrukmedia selecteren	12
	Afdruk materiaal laden	12
	Aanbevolen papiersoorten om foto's af te drukken	15
	Aanbevolen papier voor afdrukken en kopiëren	16
	Tips voor geslaagd afdrukken	17
<b>5</b>	<b>Webservices gebruiken</b>	
	Van om het even waar afdrukken	19
	HP Print Apps gebruiken	20
	Gebruik de HP ePrintCenter website	20
	Tips voor het gebruik van Webservices	20
<b>6</b>	<b>Kopiëren en scannen</b>	
	Tekst of gemengde documenten kopiëren	21
	Naar een computer of geheugenkaart scannen	23
	Tips voor geslaagd kopiëren en scannen	24
<b>7</b>	<b>Met cartridges werken</b>	
	Geschatte inkniveaus controleren	25
	Printkop automatisch reinigen	25
	Inktvlek verwijderen	25
	Vervang de cartridges	26
	Printer uitlijnen	28
	Inktproducten bestellen	28
	Informatie over de cartridgegarantie	29
	Tips voor het werken met cartridges	29
<b>8</b>	<b>Verbinding</b>	
	De HP Photosmart aan een netwerk toevoegen	31
	Draadloos met de printer verbinden zonder router	33
	De verbinding van een USB-verbinding in een draadloze verbinding wijzigen	33
	Een nieuwe printer aansluiten	34
	De netwerkinstellingen wijzigen	34
	Tips voor het instellen en gebruiken van een netwerkprinter	34
	Printerhulpmiddelen voor geavanceerd printerbeheer (voor netwerkprinters)	35
<b>9</b>	<b>Een probleem oplossen</b>	
	Meer hulp krijgen	37
	Uw printer registreren	37
	Een papierstoring oplossen	37
	Een afdrukprobleem oplossen	40
	Kopieer- en scanproblemen oplossen	40
	Een netwerkprobleem oplossen	40

Telefonische ondersteuning van HP.....	41
<b>10 Technische informatie</b>	
Kennisgeving.....	47
Informatie over de cartridgechip.....	47
Specificaties.....	48
Programma voor milieubeheer.....	49
Overheidsvoorschriften.....	54
Wettelijke informatie betreffende draadloze apparatuur.....	57
<b>Index.....</b>	<b>59</b>

---

# 1 Help voor HP Photosmart 5520 series

Voor meer informatie over HP Photosmart 5520 series, zie:

- [Kennis maken met de HP Photosmart op pagina 5](#)
- [Hoe kan ik? op pagina 9](#)
- [Afdrukken op pagina 11](#)
- [Webservices gebruiken op pagina 19](#)
- [Kopiëren en scannen op pagina 21](#)
- [Met cartridges werken op pagina 25](#)
- [Verbinding op pagina 31](#)
- [Technische informatie op pagina 47](#)
- [Een probleem oplossen op pagina 37](#)



## 2 Kennis maken met de HP Photosmart

- [Printeronderdelen](#)
- [Functies van het bedieningspaneel](#)
- [Statuslampje en knoppen](#)

### Printeronderdelen

- Voor en bovenaanzicht van HP Photosmart 5520 series

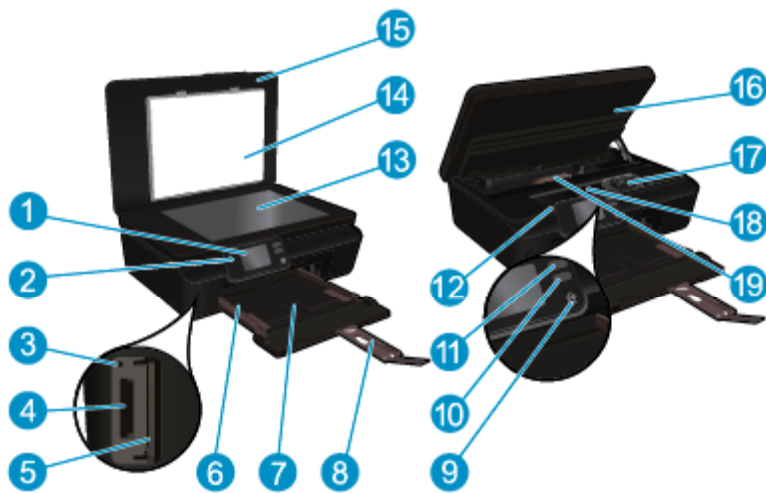

1	Grafisch kleurenscherm (ook wel het scherm genoemd)
2	Bedieningspaneel
3	Lampje van geheugenkaart
4	Sleuf voor geheugenkaart
5	Klep voor geheugenkaart
6	Papierbreedtegeleider
7	Papierlade
8	Verlengstuk van de uitvoerlade (ook wel ladeverlengstuk genoemd)
9	knop Aan
10	Statuslampje en knop ePrint
11	Het statuslampje en de knop Draadloos
12	Plaats van modelnummer
13	Glasplaat
14	Onderklep
15	Klep
16	Toegangsklep cartridge
17	Printkopenheid
18	Cartridgetoegangsg gebied
19	Kap papierbaan

- Achteraanzicht HP Photosmart 5520 series



20	USB-poort aan de achterkant
21	Netsnoeraansluiting. Gebruik alleen het netsnoer dat door HP is geleverd.

## Functies van het bedieningspaneel

Raak de navigatieknoppen aan om te navigeren tussen de twee startschermen.

### Kenmerken van het bedieningspaneel

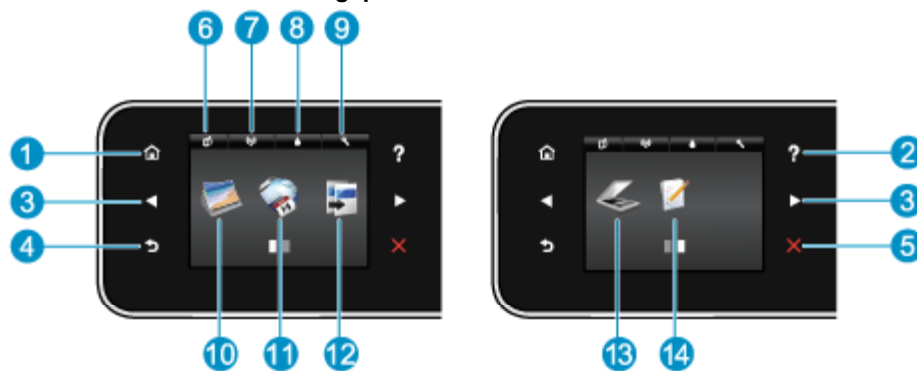

1	<b>Start:</b> Keert terug naar het Startscherm, het scherm dat verschijnt wanneer u de printer voor het eerst inschakelt.
2	<b>Help:</b> Geeft op het Startscherm een overzicht van alle helponderwerpen. Toont op een ander scherm informatie of animatie op het beeldscherm om hulp te bieden bij deze handeling.
3	<b>Richtingknoppen:</b> maakt het mogelijk om tussen de twee startschermen, foto's, afdrukvoorbeelden, apps en de horizontale menukeuzes te navigeren.
4	<b>Terug:</b> hiermee gaat u terug naar het vorige scherm.
5	<b>Annuleren:</b> beëindigt de huidige bewerking.
6	<b>ePrint</b> -pictogram: opent het menu <b>Overzicht webservices</b> waar u de statusgegevens van ePrint kunt bekijken de ePrint-instellingen kunt wijzigen of een infopagina kunt afdrukken.
7	Pictogram <b>Draadloos</b> : opent het menu <b>Overzicht draadloos</b> waar u de status en de instellingen van de draadloze verbinding kunt bekijken en wijzigen. U kunt ook een testrapport draadloos afdrukken, dat u kan helpen een diagnose te maken van netwerkproblemen.
8	<b>Inkt</b> -pictogram: Toont het geschatte inktniveau per cartridge. Toont een waarschuwingssymbool indien het inktniveau minder is dan het minimale verwachte inktniveau.
9	<b>Instellingen</b> -pictogram: opent het menu <b>Instellingen</b> waarmee u voorkeuren kunt wijzigen en onderhoudsfuncties kunt gebruiken.
10	<b>Foto:</b> Opent het menu <b>Foto</b> , waar u foto's kunt bekijken en afdrukken of een afgedrukte foto opnieuw kunt afdrukken.
11	<b>Apps:</b> biedt een snelle en gemakkelijke manier om toegang te krijgen tot informatie op het internet, zoals coupons, kleurpagina's, puzzels en meer, en om deze af te drukken.
12	<b>Kopiëren:</b> opent het menu <b>Kopiëren</b> van waaruit u een kopieertype kunt selecteren of de kopieerinstellingen kunt wijzigen.
13	<b>Scannen:</b> opent het menu <b>Scannen</b> waarin u een bestemming kunt selecteren voor uw scan.
14	<b>Snelle formulieren:</b> met HP Snelle formulieren kunt u kalenders, checklists, spelletjes, notitiepapier, grafiekpapier en muziekpapier.



# Statuslampje en knoppen

- Het statuslampje en de knop Draadloos

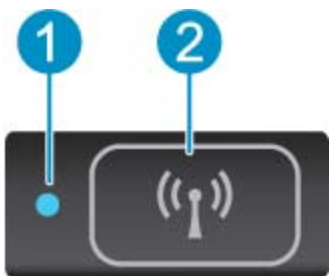

1	<b>Statuslampje Draadloos</b>	<ul style="list-style-type: none"><li>• Een blauw lampje geeft aan dat de draadloze verbinding werd gemaakt en dat u kunt afdrukken.</li><li>• Een langzaam knipperend lampje geeft aan dat de draadloze functie is ingeschakeld, maar de printer niet is aangesloten op een netwerk. Zorg ervoor dat uw printer binnen bereik is van het draadloze signaal.</li><li>• Een snel knipperend lampje geeft een fout met de draadloze functie aan. Raadpleeg het bericht op het printerbeeldscherm.</li></ul>
2	<b>Knop Draadloze verbinding</b>	Druk op de knop om de draadloze status, IP-adres, netwerknaam, hardware-adres (MAC) en de status van Wireless Direct.

- ePrint knop



Druk op de knop om het e-mailadres van de printer, ePrint-status en ePrint-functie weer te geven.



---

## 3 Hoe kan ik?

Dit gedeelte bevat koppelingen naar veelvoorkomende taken, zoals het beheren van apps, scannen en kopiëren.

- [Afdruk materiaal laden op pagina 12](#)
- [Wireless Direct afdrukken op pagina 12](#)
- [Vervang de cartridges op pagina 26](#)
- [HP Print Apps gebruiken op pagina 20](#)
- [Hoe start ik met HP ePrint op pagina 19](#)
- [Snelformulier afdrukken op pagina 12](#)
- [Een papierstoring oplossen op pagina 37](#)
- [Tekst of gemengde documenten kopiëren op pagina 21](#)
- [Naar een computer of geheugenkaart scannen op pagina 23](#)
- [Een probleem oplossen op pagina 37](#)



## 4 Afdrukken



Foto's afdrukken vanaf een geheugenkaart op pagina 11



Snelformulier afdrukken op pagina 12



Wireless Direct afdrukken op pagina 12

### Verwante onderwerpen

- [Afdruk materiaal laden op pagina 12](#)
- [Tips voor geslaagd afdrukken op pagina 17](#)

## Foto's afdrukken vanaf een geheugenkaart

### Foto's vanaf een geheugenkaart afdrukken

1. Laad fotopapier in de papierlade.
2. Controleer of het verlengstuk van de papierlade open is.
3. Plaats de geheugenkaart in de sleuf voor geheugenkaart.

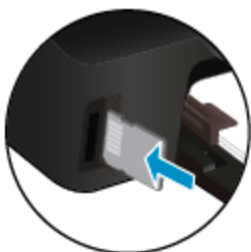

4. Raak in het Startscherm **Foto** aan om het menu **Foto** te tonen.
5. Raak in het menu **Foto Afdruk & Bekijken** aan om de foto's te tonen.
6. Druk op de foto die u wilt afdrukken.
7. Raak de pijl naar boven of naar beneden aan om het aantal af te drukken foto's te bepalen.
8. Raak **Bewerken** aan om de opties voor het bewerken van geselecteerde foto's te selecteren. U kunt een foto draaien, bijsnijden of **Foto verbeteren** in- en uitschakelen.
9. Raak **Gereed** aan om een voorbeeld van de geselecteerde foto te bekijken. Indien u de lay-out, de papiersoort, het verwijderen van rode ogen of de datumweergave wilt bijstellen, raakt u **Instellingen** aan en raakt u uw selecties aan. U kunt alle nieuwe instellingen als standaard opslaan.
10. Raak **Afdrukken** aan om te beginnen met afdrukken.

### Verwante onderwerpen

- [Afdruk materiaal laden op pagina 12](#)
- [Tips voor geslaagd afdrukken op pagina 17](#)

## Snelformulier afdrukken

Gebruik HP Snelformulieren om leuke en nuttige pagina's af te drukken. Met HP Snelformulieren kunt u kalenders, checklists, spelletjes, notitiepapier, grafiekpapier en muziekpapier.

### Snelformulier afdrukken

1. Raak vanuit het beginscherm op uw printerscherm de rechter pijtjestoets aan en raak vervolgens **Snelle formulieren** aan.
2. Raak **Quick Forms** aan. Als u dit niet kunt vinden, raak dan de rechternavigatieknop aan om door alle apps te scrollen.
3. Selecteer een van de HP Quick Form-opties: **Kalender**, **Checklist**, **Spelletjes**, **Notitiepapier**, **Grafiekpapier** en **Muziekpapier**.
4. Raak een van de subcategorieën aan van uw selectie. Gebruik de rechternavigatieknop om door de subcategorieën te scrollen.
5. Raak de linker- of rechterpijtjesknop aan om het aantal exemplaren dat u wilt afdrukken te selecteren en raak dan **Gereed** aan.

## Wireless Direct afdrukken

Met Wireless Direct kunt u meteen draadloos afdrukken naar uw printer. U hebt hiervoor geen draadloze router nodig. U gebruikt gewoon een computer of mobiel apparaat met WiFi.

### Afdrukken met Wireless Direct

1. Zorg ervoor dat Wireless Direct is ingeschakeld op de printer. Om Wireless Direct in te schakelen, gaat u naar [Draadloos met de printer verbinden zonder router op pagina 33](#) voor meer informatie.
2. Op uw draadloze computer of uw mobiel apparaat zet u WiFi aan en zoekt u naar Wireless Direct om er een verbinding mee te maken (bijvoorbeeld: HP-print-xx-Photosmart-5520).
3. Druk een foto of een document af zoals u dit normaal zou doen van uw computer of uw mobiel apparaat.

 **Opmerking** Als u wilt afdrukken vanaf een mobiel apparaat, dan moet u een afdruttoepassing op uw mobiele apparaat hebben.

## Afdrukmedia selecteren

De printer is ontworpen voor het correct verwerken van de meeste kantoormedia. Gebruik HP-media voor de beste afdrukkwaliteit. Bezoek de website van HP op [www.hp.com](http://www.hp.com) voor meer informatie over HP-afdrukmateriaal.

HP raadt eenvoudig papier met het ColorLok-logo aan voor het afdrukken en kopiëren van alledaagse documenten. Al het papier met het ColorLok-logo is onafhankelijk getest om aan de hoogste standaarden van betrouwbaarheid en afdrukkwaliteit te voldoen, en documenten te produceren met heldere kleuren, scherper zwart en die sneller drogen dan normaal eenvoudig papier. Zoek naar papier met het ColorLok-logo in verschillende gewichten en formaten van grote papierfabrikanten.

Ga naar [Producten en services aankopen](#) om HP-papier aan te kopen en inkt, toner en papier te selecteren.

## Afdruk materiaal laden

- ▲ Voer een van de volgende bewerkingen uit:

### Papier van klein formaat laden

- a. Trek de papierlade naar buiten, schuif de papierbreedtegeleiders naar buiten en verwijder alle andere media uit de lade.



**b. Plaats papier.**

- Plaats een stapel fotopapier in de folade met de korte rand naar voren en de afdrukzijde naar beneden.



- Schuif het papier zo ver mogelijk in de printer.

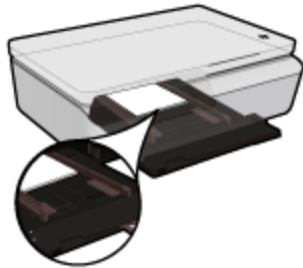

---

 **Opmerking** Als het fotopapier dat u gebruikt geperforeerde lipjes heeft, plaatst u het fotopapier zo dat de lipjes naar u zijn gekeerd.

---

- Schuif de papierbreedtegeleiders naar binnen tot deze de rand van het papier raken.



- ❑ Duw de stapel helemaal in de papierlade en open vervolgens het verlengstuk van de papierlade.

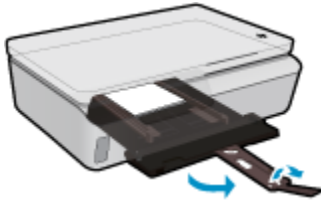

**Papier met volledig formaat laden**

- a. Trek de papierlade naar buiten, schuif de papierbreedtegeleiders naar buiten en verwijder alle andere media uit de lade.



- b. Plaats papier.

- ❑ Plaats een stapel papier in de papierlade met de korte rand naar voren en de afdrukzijde naar beneden.



- ❑ Schuif het papier zo ver mogelijk in de printer.
- ❑ Schuif de papierbreedtegeleiders naar binnen tot deze tegen de rand van het papier aankomen.



- ❑ Duw de stapel helemaal in de papierlade en open vervolgens het verlengstuk van de papierlade.





### Enveloppen plaatsen

- a. Trek de papierlade naar buiten, schuif de papierbreedtegeleiders naar buiten en verwijder alle andere media uit de lade.



- b. Enveloppen plaatsen

- Plaats een of meerdere enveloppen uiterst rechts in de invoerlade. De afdrukzijde moet naar boven wijzen. De klep moet zich aan de linkerkant bevinden en omlaag gericht zijn.



- Schuif de stapel enveloppen omlaag tot hij niet verder kan.
- Schuif de papierbreedtegeleider naar binnen totdat deze tegen de stapel enveloppen komt.
- Duw de stapel helemaal in de papierlade en open vervolgens het verlengstuk van de papierlade.

## Aanbevolen papiersoorten om foto's af te drukken

Voor een optimale afdrukkwaliteit adviseren wij u alleen HP-papier te gebruiken dat voor deze bepaalde afdrukaak is bedoeld. Het is mogelijk dat in uw land/regio bepaalde papiersoorten niet beschikbaar zijn.

Papier	Beschrijving
HP Premium Plus fotopapier	Het beste HP-fotopapier om foto's te produceren van professionele kwaliteit is zwaar papier. Omvat een afwerkingslaag die meteen droogt waardoor uw foto's meteen kunnen worden weggenomen zonder vegen te maken. Het papier is bestand tegen water, vegen, vingerafdrukken en vochtigheid. Dit papier is verkrijgbaar in diverse formaten, waaronder A4, 8,5 x 11 inch, 10 x 15 cm (4 x 6 inch), 13 x 18 cm (5 x 7 inch) en twee afwerkingen – hoogglanzend of licht glanzend (satijn mat). Het is zuurvrij voor duurzame documenten.

Papier	Beschrijving
<b>HP Geavanceerd fotopapier</b>	Dit dikke fotopapier heeft een sneldrogende, veegvaste afwerking. Het papier is bestand tegen water, vegen, vingerafdrukken en vochtigheid. De foto's die u op deze papiersoort afdrukt, lijken op foto's die u in een winkel hebt laten afdrukken. Dit papier is verkrijgbaar in diverse formaten, waaronder A4, 8,5 x 11 inch, 10 x 15 cm (4 x 6 inch), 13 x 18 cm (5 x 7 inch) en twee afwerkingen – hoogglanzend of licht glanzend (satijn mat). Het is zuurvrij voor duurzame documenten.
<b>HP Fotopapier voor elke dag</b>	Druk kleurige, alledaagse snapshots goedkoop af, met papier dat is ontworpen voor gewone fotoafdrukken. Dit voordelige fotopapier droogt snel en is direct te verwerken. Dit papier produceert scherpe foto's met elke inkjetprinter. Beschikbaar met semi-glanzende afwerking in 8,5 x 11 inch, A4, 4 x 6 inch and 10 x 15 cm. Het is zuurvrij voor duurzame documenten.
<b>HP Foto value packs</b>	HP Photo Value Packs zijn pakketten met originele HP-inkcartridges en HP Geavanceerd fotopapier waardoor u tijd bespaart en niet meer hoeft na te denken over het afdrukken van betaalbare professionele foto's met uw HP-printer. De oorspronkelijke HP-inkten en HP Geavanceerd fotopapier zijn ontworpen om samen te werken zodat uw foto's lang goed blijven en scherp zijn, afdruk na afdruk. Zeer geschikt voor het afdrukken van een vakantie vol foto's of meerdere afdrukken die men kan delen.

## Aanbevolen papier voor afdrukken en kopiëren

Het is mogelijk dat in uw land/regio bepaalde papiersoorten niet beschikbaar zijn.

Papier	Beschrijving
<b>HP Brochurepapier en HP Professioneel papier 180 g</b>	Deze papieren hebben een glanzende of matte laag aan beide kanten voor dubbelzijdig gebruik. Dit papier is de beste keuze voor de productie van professioneel en kwalitatief marketing materiaal zoals brochures en mailings en grafisch materiaal voor rapportcovers en kalenders.
<b>HP Premium Presentatiepapier 120 g of HP Professioneel papier 120 g</b>	Dit is zwaar dubbelzijdig mat papier, perfect voor presentaties, voorstellen, rapporten en nieuwsbrieven. Het papier heeft een professioneel gewicht voor een imponerende uitstraling.
<b>HP Helderwit inkjetpapier</b>	HP Helderwit Inkjetpapier levert contrastrijke kleuren en scherpafgedrukte tekst. Dit papier is dik genoeg voor dubbelzijdig afdrukken in kleur in is dus ideaal voor nieuwsbrieven, rapporten en folders. Het heeft ColorLok-technologie voor minder vlekken, krachtigere zwart en scherpe kleuren.
<b>HP-afdrukpapier</b>	HP-afdrukpapier is multifunctioneel papier van hoge kwaliteit. Hiermee vervaardigt u documenten die er veel professioneler uitzien dan documenten die op standaardpapier of kopieerpapier zijn afgedrukt. Het beschikt over de ColorLok-technologie voor minder vlekken, krachtiger zwart en levendige kleuren.
<b>HP Office Papier</b>	HP Office Paper is multifunctioneel papier van hoge kwaliteit. Het is geschikt voor kopieën, schetsen, memo's en andere alledaagse documenten. Het beschikt over de ColorLok-technologie voor minder vlekken, krachtiger zwart en levendige kleuren.
<b>HP Office gerecycled papier</b>	HP Office Gerecycled papier is multifunctioneel papier van hoge kwaliteit, gemaakt met 30% gerecyclede vezels. Het beschikt over de ColorLok-technologie voor minder vlekken, krachtiger zwart en levendige kleuren.
<b>HP Opstrijpatronen</b>	HP Opstrijpatronen (voor gekleurd textiel of voor lichtgekleurd of wit textiel) is het ideale materiaal voor het maken van uw eigen T-shirts met uw digitale foto's.

# Tips voor geslaagd afdrukken

Gebruik de volgende tips om geslaagd af te drukken.

## Tips voor afdrukken naar een computer

Voor meer informatie over het afdrukken van documenten, foto's of enveloppen van een computer gaat u naar onderstaande links voor instructies afhankelijk van uw besturingssysteem.

- Ontdek hoe u documenten vanaf een computer afdrukt. [Klik hier voor meer informatie online.](#)
- Meer informatie over hoe u foto's kunt afdrukken die op uw computer zijn opgeslagen. Meer informatie over het inschakelen van de maximale dpi-resolutie. [Klik hier voor meer informatie online.](#)
- Ontdek hoe enveloppen afdrukt vanaf een computer. [Klik hier voor meer informatie online.](#)

## Tips voor inkt en papier

- Gebruik originele HP-printcartridges. Originele HP-cartridges zijn speciaal ontwikkeld voor en getest op HP printers, zodat u eenvoudig fantastische resultaten kunt behalen, steeds opnieuw.
- Controleer of er nog voldoende inkt in de cartridges zit. Om de geschatte inktniveaus te bekijken, raakt u het pictogram **Inkt** aan op het Start scherm.
- Indien u een zwart/wit-document wenst af te drukken waarbij u alleen zwarte inkt gebruikt moet u een van onderstaande instructies uitvoeren afhankelijk van uw besturingssysteem.
  - **In Windows:** Open uw printersoftware en klik op **Voorkeuzen instellen**. Klik op het tabblad **Papier / kwaliteit** en klik dan op **Geavanceerd**. Selecteer **Alleen zwarte inkt** uit de vervolgkeuzelijst **Afdrukken in grijstinten** onder **Printerfuncties**.
  - **Op een Mac:** In het dialoogvenster Afdrukken kiest u **Papiertype / kwaliteit** en vervolgens **Kleuropties**. Kies ten slotte voor **Grijstinten** in het pop-upschermbalkje. Indien het dialoogvenster deze afdrukoorties niet weergeeft, klik dan op de blauw driehoek naast de printernaam (Mac OS X v10.5 en v10.6) of **Details weergeven** (Mac OS X v10.7). Gebruik het pop-upmenu onderaan het dialoogvenster om het deelvenster **Papiertype / -kwaliteit** te kunnen gebruiken.
- Om meer tips te ontdekken over werken met cartridges, zie [Tips voor het werken met cartridges op pagina 29](#) voor meer informatie.
- Plaats een stapel papier, niet slechts een pagina. Gebruik schoon en vlak papier van hetzelfde formaat. Controleer of er maar een papiersoort tegelijk is geladen.
- Verschuif de papierbreedtegeleiders in de papierlade totdat deze vlak tegen het papier aanliggen. Zorg dat de papierbreedtegeleiders het papier in de papierlade niet buigen.
- Stel de instellingen voor de afdrukkwaliteit en het papierformaat in overeenstemming met de papiersoort en het papierformaat dat is geplaatst in de papierlade.
- Om een papierstoring op te lossen, zie [Een papierstoring oplossen op pagina 37](#) voor meer informatie.



## 5 Webservices gebruiken



Van om het even waar afdrukken op pagina 19



HP Print Apps gebruiken op pagina 20

### Verwante onderwerpen

- Afdruk materiaal laden op pagina 12
- Tips voor het gebruik van Webservices op pagina 20

## Van om het even waar afdrukken

HP ePrint is een gratis dienst van HP waarmee u op elk ogenblik en vanaf elke plaats waar u e-mail kunt verzenden documenten kunt afdrukken met uw HP ePrint-printer. Stuur uw documenten en foto's gewoon naar het e-mailadres dat aan uw printer werd toegewezen wanneer u webservices hebt ingeschakeld. Er zijn geen bijkomende stuurprogramma's of software nodig.

- Uw printer moet via een draadloos netwerk zijn verbonden met het internet. U zult HP ePrint niet kunnen gebruiken met een USB-verbinding met een computer.
- Bijlagen kunnen anders worden afgedrukt dan dat ze er uitzien in het softwareprogramma waarin ze zijn gemaakt zijn, afhankelijk van de gebruikte originele lettertypes en lay-outopties.
- Gratis productupdates worden bij deze HP ePrint geleverd. Mogelijk zijn bepaalde updates nodig om een bepaalde functionaliteit mogelijk te maken.

### Verwante onderwerpen

- Uw printer is beschermd op pagina 19
- Hoe start ik met HP ePrint op pagina 19
- Gebruik de HP ePrintCenter website op pagina 20

## Uw printer is beschermd

Om ongewenste e-mail te helpen voorkomen, wijst HP uw printer een willekeurig e-mailadres toe, en wordt dit e-mailadres nergens weergegeven. HP ePrint biedt ook een spamfilter naar industriële normen en zet e-mails en bijlagen om naar een "alleen afdrukken"-indeling om het risico op een virus of schadelijke inhoud te beperken. Toch filtert de HP ePrint-service e-mails niet op basis van inhoud, en kan dus niet worden verhinderd dat bezwaarlijk of auteursrechterlijk beschermd materiaal wordt afgedrukt.

Ga naar de HP ePrintCenter website voor meer informatie en specifieke voorwaarden: [www.hp.com/go/ePrintCenter](http://www.hp.com/go/ePrintCenter).

## Hoe start ik met HP ePrint

Om HP ePrint te kunnen gebruiken moet uw printer zijn verbonden met een actief netwerk met internettoegang. Bovendien moet u een account instellen op het HP ePrintCenter en moet u uw printer toevoegen aan uw account.

**Hoe start ik met HP ePrint?**

1. Schakel webservices in.
  - a. Raak **ePrint** op het bedieningspaneel aan.
  - b. Aanvaard de gebruiksvoorwaarden en volg de instructies op het scherm om Webservices te activeren. De informatiepagina van HP ePrint wordt afgedrukt. Hierop staat een printercode.
  - c. Ga naar [www.hp.com/go/ePrintCenter](http://www.hp.com/go/ePrintCenter), klik op de knop **Inschrijven**, en klik vervolgens op de koppeling **Aanmelden** bovenaan het dialoogvenster dat op het scherm verschijnt.
  - d. Voer de printercode in wanneer u dit wordt gevraagd en voeg uw printer toe.
2. Druk op het bedieningspaneel op **ePrint**. Zoek het e-mailadres van uw printer in het scherm **Webdiensten - overzicht**.
3. Stel een e-mail op en stuur hem naar het e-mailadres van uw printer vanaf uw computer of mobiel toestel, altijd en overal. Zowel de e-mail en de herkende bijlagen worden afgedrukt.

## HP Print Apps gebruiken

Webpagina's afdrukken zonder een computer te gebruiken door **Apps** in te stellen, een gratis HP-service. U kunt kleurenpagina's, kalenders, puzzels, recepten, kaarten en meer afdrukken afhankelijk van de toepassingen beschikbaar in uw land / regio.

Raak het pictogram **Meer informatie** aan in het scherm **Apps** om een verbinding te maken met internet en meer apps toe te voegen. U moet webservices hebben ingeschakeld om de apps te gebruiken.

Ga naar de HP ePrintCenter website voor meer informatie en specifieke voorwaarden: [www.hp.com/go/ePrintCenter](http://www.hp.com/go/ePrintCenter).

## Gebruik de HP ePrintCenter website

Registreer op de gratis website van HP HP ePrintCenter om een verhoogde beveiliging in te stellen voor HP ePrint, geef aan welke e-mailadressen naar uw printer. U kunt ook printerupdates, meer apps en andere gratis diensten aanvragen.

Ga naar de HP ePrintCenter website voor meer informatie en specifieke voorwaarden: [www.hp.com/go/ePrintCenter](http://www.hp.com/go/ePrintCenter).

## Tips voor het gebruik van Webservices

Gebruik onderstaande tips om apps af te drukken en HP ePrint te gebruiken.

**Tips om apps af te drukken en HP ePrint te gebruiken**

- Ontdek hoe u uw foto's online deelt en afdrukken bestelt. [Klik hier om online te gaan voor meer informatie.](#)
- Ontdek meer over apps om snel en eenvoudig recepten, coupons en andere inhoud van internet af te drukken. [Klik hier om online te gaan voor meer informatie.](#)
- Leer hoe u van om het even waar kunt afdrukken door een e-mail met bijlagen te verzenden naar uw printer. [Klik hier om online te gaan voor meer informatie.](#)
- Als u **Autom. uitsch.** het ingeschakeld, moet u **Autom. uitsch.** uitschakelen om ePrint te gebruiken. Zie [Autom. uitsch op pagina 53](#) voor meer informatie.

# 6 Kopiëren en scannen

- [Tekst of gemengde documenten kopiëren](#)
- [Naar een computer of geheugenkaart scannen](#)
- [Tips voor geslaagd kopiëren en scannen](#)

## Tekst of gemengde documenten kopiëren

- ▲ Voer een van de volgende bewerkingen uit:

### Een enkelzijdige kopie maken

- a. Plaats papier.
  - Plaats papier van volledig formaat in de papierlade.



- Zorg ervoor dat de papierlade opnieuw naar binnen wordt geschoven en dat het verlengstuk van de papierlade is geopend.
- b. Plaats het origineel.
  - Til het deksel van het apparaat op.



---

 **Tip** Om kopieën van dikke originelen te maken, zoals boeken, kunt u de deksel verwijderen.

---

- Plaats het origineel met de bedrukte zijde omlaag tegen de rechterbenedenhoek van de glasplaat.



- Sluit het deksel.
- c. Het aantal exemplaren en instellingen bepalen.
  - Vertrekkend van het startscherm, raakt u **Kopiëren** aan. Gebruik de pijltjestoetsen om het aantal te maken kopieën in te stellen.
  - Indien de optie **Dubbelzijdig** is geselecteerd, raakt u dit aan om de selectie ongedaan te maken.
  - Raak **Instellingen** aan om het papierformaat, de papiersoort, de kwaliteit of andere instellingen te selecteren.
- d. Start het kopiëren.
  - Raak **Zwart/wit** of **Kleur** aan.

#### Een dubbelzijdige kopie maken

- a. Plaats papier.
  - Plaats papier van volledig formaat in de papierlade.



- Zorg ervoor dat de papierlade opnieuw naar binnen wordt geschoven en dat het verlengstuk van de papierlade is geopend.
- b. Plaats het origineel.
  - Til het deksel van het apparaat op.



---

 **Tip** Om kopieën van dikke originelen te maken, zoals boeken, kunt u de deksel verwijderen.

---

- Plaats het origineel met de bedrukte zijde omlaag tegen de rechterbenedenhoek van de glasplaat.





- Sluit het deksel.
- c. Selecteer **Kopiëren**.
  - Vertrekkend van het startscherm, raakt u **Kopiëren** aan. Gebruik de pijltjestoetsen om het aantal te maken kopieën in te stellen.
  - Indien de optie **Dubbelzijdig** niet is geselecteerd, raakt u dit aan om dit te bevestigen.
  - Raak **Instellingen** aan om het papierformaat, de papiersoort, de kwaliteit of andere instellingen te selecteren.
- d. Start het kopiëren.
  - Raak **Zwart/wit** of **Kleur** aan.

#### Verwante onderwerpen

- [Tips voor geslaagd kopiëren en scannen op pagina 24](#)

## Naar een computer of geheugenkaart scannen

U kunt scannen naar een computer via het beeldscherm op uw printer of via de printersoftware op de computer. Scannen via het printerbeeldscherm gaat bijzonder snel. Scannen via de software biedt meer mogelijkheden.

Voor u begint te scannen naar een computer vanaf het printerbeeldscherm, moet u ervoor zorgen dat de printer is aangesloten op uw computer, hetzij via een draadloos netwerk, hetzij via een USB-kabel.

#### Naar een computer of geheugenkaart scannen vanaf het printerbeeldscherm

1. Plaats het origineel.
  - a. Til het deksel van het apparaat op.



- b. Plaats het origineel met de bedrukte zijde omlaag tegen de rechterbenedenhoek van de glasplaat.



- c. Sluit het deksel.
2. Om te scannen naar een geheugenkaart, plaatst u een geheugenkaart in sleuf voor geheugenkaart. Als u wilt scannen naar een computer, moet u ervoor zorgen dat de printer is aangesloten op uw computer via een USB-kabel of via een draadloze netwerkverbinding.
3. Start scannen.
  - a. Raak in het Start scherm de pijltjestoets Rechts aan en vervolgens het pictogram **Scannen**.
  - b. Selecteer de bestemming door **Computer** of **Geheugenkaart** aan te raken.  
Raak **Raak hier aan voor een voorbeeld** voor een scanvoorbeeld.  
Raak **Instellingen** aan om het scantype te selecteren of de resolutie aan te passen.
  - c. Raak **Scannen** aan.

#### Verwante onderwerpen

- [Tips voor geslaagd kopiëren en scannen op pagina 24](#)

## Tips voor geslaagd kopiëren en scannen

Gebruik de volgende tips om geslaagd te kopiëren en scannen:

- Hoe kunt u scannen naar e-mail met behulp van het printerbeeldscherm? [Klik hier voor meer informatie online.](#)
- Houd de glasplaat en de achterkant van de klep schoon. De scanner interpreteert alles wat hij op de glasplaat detecteert als een onderdeel van de afbeelding.
- Plaats het origineel met de bedrukte zijde naar beneden tegen de rechterbenedenhoek van de glasplaat.
- Verwijder de klap om een boek of andere dikke originelen te kopiëren.
- Om een grote kopie te maken van een klein origineel, scant u het origineel naar de computer, vergroot u de afbeelding in de scansoftware en drukt u vervolgens een kopie af van de vergrote afbeelding.
- Als u het scanformaat, het uitvoertype, de scanresolutie of de bestandsindeling enz. wilt aanpassen, start u het scannen vanaf de printersoftware.
- Zorg ervoor dat de helderheid goed is ingesteld in de software, om verkeerde of ontbrekende gescande tekst te vermijden.

# 7 Met cartridges werken

- [Geschatte inktniveaus controleren](#)
- [Printkop automatisch reinigen](#)
- [Inktvlek verwijderen](#)
- [Vervang de cartridges](#)
- [Printer uitlijnen](#)
- [Inktproducten bestellen](#)
- [Informatie over de cartridgegarantie](#)
- [Tips voor het werken met cartridges](#)

## Geschatte inktniveaus controleren

Raak in het Startscherm het pictogram **Inkt** aan om de geraamde inktniveaus weer te geven.

 **Opmerking 1** Als u een opnieuw gevulde of herstelde printcartridge gebruikt, of een cartridge die in een ander apparaat werd gebruikt, is de inktniveau-indicator mogelijk onnauwkeurig of onbeschikbaar.

**Opmerking 2** Waarschuwingen en indicatorlampjes voor het inktniveau bieden uitsluitend schattingen om te kunnen plannen. Wanneer u een waarschuwingsbericht voor een laag inktniveau krijgt, overweeg dan om een vervangende cartridge klaar te houden om eventuele afdrakvertragingen te vermijden. U hoeft de cartridges pas te vervangen als de afdrakkwaliteit onaanvaardbaar wordt.

**Opmerking 3** Inkt uit de cartridge wordt tijdens het afdrakproces op een aantal verschillende manieren gebruikt, waaronder tijdens het initialisatieproces, dat het apparaat en de cartridges voorbereidt op afdraken, en tijdens onderhoud voor de printkop, dat ervoor zorgt dat de printbuisjes schoon blijven en de inkt vlot wordt aangebracht. Daarnaast blijft er wat inkt in de cartridge achter nadat deze is gebruikt. Zie [www.hp.com/go/inkusage](http://www.hp.com/go/inkusage) voor meer informatie.

### Verwante onderwerpen

- [Inktproducten bestellen op pagina 28](#)  
[Tips voor het werken met cartridges op pagina 29](#)

## Printkop automatisch reinigen

Indien de afdrakkwaliteit onaanvaardbaar is, en het probleem heeft niets te maken van een laag inktniveau of het gebruik van inkt van een ander merk (non-HP), probeer dan de printkoppen te reinigen via het printerbeeldscherm. U moet gewoon formaat papier in de invoerlade plaatsen waarop de infopagina zal worden afgedrukt.

### De printkop reinigen vanaf het printerscherm

1. Raak in het Startscherm **Instellingen** aan en raak dan **Extra** aan.
2. Raak in het menu **Extra** de pijltjestoets **Onder** aan om door de opties te schuiven. Raak dan **Printkop reinigen** aan.

### Verwante onderwerpen

- [Inktproducten bestellen op pagina 28](#)  
[Tips voor het werken met cartridges op pagina 29](#)

## Inktvlek verwijderen

Als er inktvlekken op de afdrak zitten, probeer de inktvlek dan van het printerscherm te reinigen. Dit proces kan enkele minuten duren. U moet normaal papier plaatsen. Dit zal heen en weer worden bewogen tijdens het reinigen. Mechanische geluiden zijn op dit moment normaal.

### Een inktvlek reinigen vanaf het printerbeeldscherm

1. Raak in het Startscherm **Instellingen** aan en raak dan **Extra** aan.
2. Raak in het menu **Extra** de pijltjestoets **Onder** aan om door de opties te schuiven. Raak dan **Inktvelken reinigen** aan.

### Verwante onderwerpen

- [Inktproducten bestellen op pagina 28](#)
- [Tips voor het werken met cartridges op pagina 29](#)

## Vervang de cartridges

### De cartridges vervangen

1. Controleer dat de stroom is ingeschakeld.
2. Verwijder de cartridge.
  - a. Open de toegangsklep van de printcartridges.



Wacht tot de afdrukslede naar het deel met het etiket van het product beweegt.

- b. Druk op het lipje op de cartridge en verwijder deze uit de sleuf.

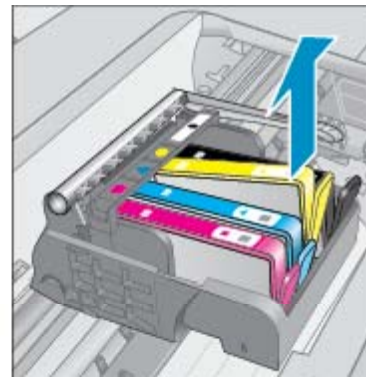
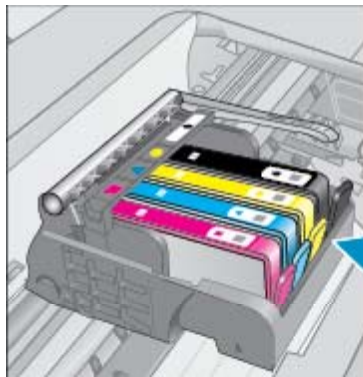

3. Plaats een nieuwe cartridge.
  - a. Haal de cartridge uit de verpakking.

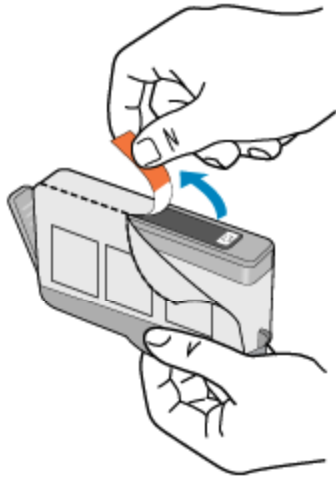

- b. Draai het oranje kapje om het af te breken. U moet krachtig draaien om het kapje te verwijderen.

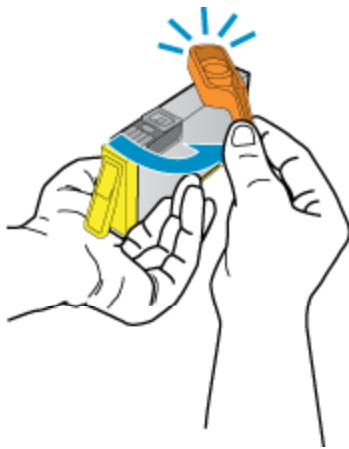

- c. Pas de kleurpictogrammen bij elkaar en schuif de cartridge in de sleuf tot deze op zijn plaats klikt.

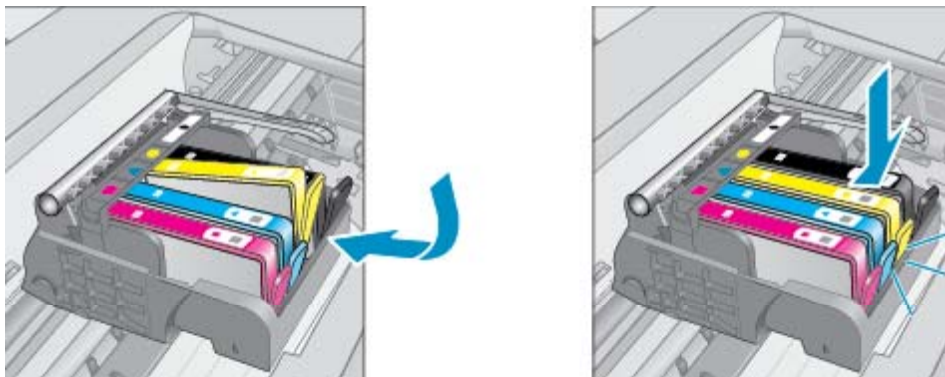

- d. Sluit de toegangsklep voor de cartridges.



**Verwante onderwerpen**

- [Inktproducten bestellen op pagina 28](#)
- [Tips voor het werken met cartridges op pagina 29](#)

## Printer uitlijnen

U moet de printer uitlijnen voor de beste afdrukkwaliteit nadat u nieuwe printcartridges hebt geplaatst. U kunt de printer uitlijnen vanaf het printerbeeldscherm of vanaf de printersoftware.

**De printer uitlijnen vanaf het printerbeeldscherm**

1. Raak in het Startscherm **Instellingen** aan en raak dan **Extra** aan.
2. Raak in het menu **Extra** de pijltjestoets **Onder** aan om door de opties te schuiven. Raak dan **Printer uitlijnen** aan.
3. Volg de instructies op het scherm.

**De printer uitlijnen vanaf de printersoftware**

- ▲ Voer een van deze handelingen uit naargelang het besturingssysteem dat u gebruikt.

**In Windows:**

- a. Klik in het menu **Start** op uw computer op **Alle Programma's** en vervolgens op **HP**.
- b. Klik op de map **HP Photosmart 5520 series** en klik op **HP Photosmart 5520 series**.
- c. Onder **Afdrukken** dubbelklikt u op **Uw printer onderhouden**.
- d. Op het tabblad **Apparaatservices** klikt u op **Printkoppen uitlijnen**.

**Op een Mac:**

- ▲ Open **HP Hulpprogramma**, klik op **Uitlijnen** en klik nogmaals op **Uitlijnen**.

**Verwante onderwerpen**

- [Inktproducten bestellen op pagina 28](#)
- [Tips voor het werken met cartridges op pagina 29](#)

## Inktproducten bestellen

Om het correcte modelnummer voor vervangingscartridges te lokaliseren, opent u de toegangsklep van de printer cartridges en controleert u het label.



Cartridgegegevens en links naar online shopping worden ook weergegeven op waarschuwingsberichten met betrekking tot inkt. Daarnaast vindt u cartridge-informatie en online bestellingmogelijkheden op [www.hp.com/buy/supplies](http://www.hp.com/buy/supplies).

**Opmerking** Online cartridges bestellen is niet in alle landen/regio's mogelijk. Als dit in uw land/regio niet mogelijk is, vraagt u een HP-leverancier bij u in de buurt om informatie over het aanschaffen van cartridges.

## Informatie over de cartridgegarantie

De garantie op HP-cartridges is van toepassing wanneer het product wordt gebruikt in combinatie met de daarvoor bedoelde printer van HP. Deze garantie is niet van toepassing op inktproducten van HP die zijn bijgevoerd, gerecycled, gerepareerd of op onjuiste wijze zijn gebruikt of zijn beschadigd.

Gedurende de garantieperiode is het product gedekt zolang de HP-inkt niet is opgebruikt en de uiterste garantiedatum nog niet werd bereikt. Het einde van de garantiedatum, in JJJJ/MM-formaat, vindt als volgt op het product terug:

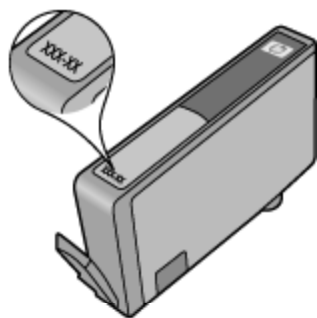

Raadpleeg de gedrukte documentatie die met het apparaat is meegeleverd voor de HP-verklaring inzake beperkte garantie.

## Tips voor het werken met cartridges

Gebruik de volgende tips om met cartridges te werken:

- Open de cartridges niet, en verwijder de beschermkap niet tot u de cartridge kunt installeren. Door de beschermkap op de cartridge te houden voorkomt u dat de inkt verdampt.
- Plaats de cartridges in de juiste sleuven. Stem de kleur en het pictogram van iedere cartridge af op de kleur en het pictogram voor iedere sleuf. Zorg ervoor dat alle cartridges op hun plaats klikken.
- U moet de printer uitlijnen voor de beste afdrukkwaliteit nadat u nieuwe printcartridges hebt geplaatst. Zie [Printer uitlijnen op pagina 28](#) voor meer informatie.
- Controleer of de printkop schoon is. Zie [Printkop automatisch reinigen op pagina 25](#) voor meer informatie.
- Wanneer u een bericht met een inktwaarschuwing krijgt, overweeg dan om vervangcartridges klaar te houden om eventuele afdrukvertragingen te vermijden. U hoeft de printcartridges niet te vervangen voor de afdrukkwaliteit onaanvaardbaar wordt. Zie [Vervang de cartridges op pagina 26](#) voor meer informatie.
- Als u een fout Wagen blijft steken krijgt, moet u proberen om de vastgelopen wagen vrij te maken. Zie [Storing oplossen op pagina 39](#) voor meer informatie.





# 8 Verbinding

- [De HP Photosmart aan een netwerk toevoegen](#)
- [Draadloos met de printer verbinden zonder router](#)
- [De verbinding van een USB-verbinding in een draadloze verbinding wijzigen](#)
- [Een nieuwe printer aansluiten](#)
- [De netwerkinstellingen wijzigen](#)
- [Tips voor het instellen en gebruiken van een netwerkprinter](#)
- [Printerhulpmiddelen voor geavanceerd printerbeheer \(voor netwerkprinters\)](#)

## De HP Photosmart aan een netwerk toevoegen

- WiFi-beveiligde instelling (WPS) op pagina 31
- Draadloos met een router (infrastructuurnetwerk) op pagina 32

### WiFi-beveiligde instelling (WPS)

Om de HP Photosmart op een draadloos netwerk aan te sluiten met een WiFi-beveiligde installatie (WPS), hebt u het volgende nodig:

- Een draadloos 802.11b/g/n-netwerk met een draadloos toegangspunt of een WPS-draadloze router.

 **Opmerking** 802.11n ondersteunt slechts 2.4Ghz.

- Een pc of laptop met ondersteuning voor draadloze netwerken of een netwerkinterfacekaart (NIC). De computer moet zijn aangesloten op het draadloze netwerk waarop u de HP Photosmart wilt installeren.

#### De HP Photosmart aansluiten met WiFi-beschermd instellingen (WPS)

- ▲ Voer een van de volgende handelingen uit:

##### Gebruik de PBC-methode (configuratie met drukknop)

- a. Kies een andere manier van installeren. Zorg ervoor dat uw WPS-draadloze router de PBC-methode ondersteunt.
  - Raak in het Startscherm **Draadloos** aan en raak dan **Instellingen** aan.
  - Raak het pijltje omlaag aan om door de opties te bladeren. Raak **WiFi Protected Setup** aan.
  - Raak **Installatie met drukknop** aan.
- b. Stel de draadloze verbinding in.
  - Schakel de draadloze radio uit indien deze aanstaat.
  - Raak **Start** aan.
  - Houd de knop op de WPS-router of een ander netwerktoestel drie seconden ingedrukt om WPS te activeren.



---

 **Opmerking** Het apparaat start een timer gedurende ongeveer twee minuten. De bijbehorende knop op het netwerktoestel moet deze tijd worden ingedrukt.

---

- Raak **OK** aan.
- c. Installeer de software.

#### **PIN-methode gebruiken**

- a. Kies een andere manier van installeren. Zorg ervoor dat uw WPS-draadloze router de PIN-methode ondersteunt.
  - Raak in het Startscherm **Draadloos** aan en raak dan **Instellingen** aan.
  - Raak het pijltje omlaag aan om door de opties te bladeren. Raak **WiFi Protected Setup** aan.
  - Raak **Installatie met PIN** aan.
- b. Stel de draadloze verbinding in.
  - Raak **Start** aan.
  - Schakel de draadloze radio uit indien deze aanstaat.

---

 **Opmerking** Het apparaat start een timer gedurende ongeveer vijf minuten. De PIN moet binnen die tijd op het netwerktoestel worden ingetoetst.

---

- Raak **OK** aan.
- c. Installeer de software.

#### **Verwante onderwerpen**

- [Tips voor het instellen en gebruiken van een netwerkprinter op pagina 34](#)

## **Draadloos met een router (infrastructuurnetwerk)**

Om de HP Photosmart aan te sluiten op een ingebouwd draadloos WLAN 802.11-netwerk, hebt u het volgende nodig:

- Een draadloos 802.11b/g/n-netwerk met een draadloos toegangspunt of een draadloze router.

---

 **Opmerking** 802.11n ondersteunt slechts 2.4Ghz.

---

- Een pc of laptop met ondersteuning voor draadloze netwerken of een netwerkinterfacekaart (NIC). De computer moet zijn aangesloten op het draadloze netwerk waarop u de HP Photosmart wilt installeren.
- Breedbandtoegang tot het Internet (aanbevolen), zoals kabel of DSL.  
Wanneer u de HP Photosmart aansluit op een draadloos netwerk met Internet-toegang, raadt HP u aan een draadloze router (toegangspunt of basisstation) met Dynamic Host Configuration Protocol (DHCP) te gebruiken.
- Netwerknnaam (SSID).
- WEP-sleutel of WPA-toegangscodes (indien nodig).

#### **Het apparaat aansluiten met de Wizard Draadloos instellen**

1. Noteer uw netwerknnaam (SSID) en WEP-sleutel of WPA-toegangscodes.
2. Start de Wizard draadloos instellen op.
  - a. Raak in het Startscherm **Draadloos** aan en raak dan **Instellingen** aan.
  - b. Raak **Wizard voor draadloze instellingen** aan.
3. Maak verbinding met het draadloze netwerk.
  - ▲ Selecteer uw netwerk uit de lijst met gedetecteerde netwerken.
4. Volg de opdrachten.
5. Installeer de software.

#### **Verwante onderwerpen**

- [Tips voor het instellen en gebruiken van een netwerkprinter op pagina 34](#)

## Draadloos met de printer verbinden zonder router

Wireless Direct maakt het voor uw WiFi-apparaten (zoals: computers of smartphones) mogelijk om via WiFi een directe verbinding tot stand te brengen met uw printer via hetzelfde proces dat u gebruikt om uw WiFi-apparaat te verbinden met nieuwe draadloze netwerken of hotspots. U kunt rechtstreeks en draadloos op de printer afdrukken via de Wireless Direct-verbinding.

### Draadloos en zonder router een verbinding maken met de printer

1. Schakel de Wireless Direct in via het bedieningspaneel:
  - a. Druk op het pictogram **Draadloos** op het scherm Home.
  - b. indien Wireless Direct Uit aangeeft, raak dan **Instellingen** aan.
  - c. Raak vervolgens **Wireless Direct** en **Aan (niet beveiligd)** of **Aan (beveiligd)**.

---

 **Opmerking** Als u de beveiliging inschakelt, kunnen alleen gebruikers met een wachtwoord draadloos naar de printer afdrukken. Als u de beveiliging uitschakelt, kan iedereen met een Wi-Fi-apparaat binnen het Wi-Fi-bereik van de printer verbinding maken met de printer.

---

2. Geef de naam en het wachtwoord van Wireless Direct in wanneer u de beveiliging van Wireless Direct hebt ingeschakeld:
  - a. Raak vanaf het beginscherm de knop **Draadloos** aan en raak vervolgens **Instellingen** en **Wireless Direct** aan.
  - b. Raak **Naam weergeven** aan om de naam van Wireless Direct weer te geven.
  - c. Raak **Wachtwoord weergeven** aan om het wachtwoord van Wireless Direct weer te geven.
3. Op uw draadloze computer of uw mobiel apparaat zet u WiFi aan en zoekt u naar Wireless Direct om er een verbinding mee te maken (bijvoorbeeld: HP-print-xx-Photosmart-5520).  
Indien de beveiliging van Wireless Direct aan staat, voer dan het wachtwoord van Wireless Direct in wanneer u dit wordt gevraagd.

---

 **Opmerking 1** U kunt geen verbinding maken met internet via de verbinding Wireless Direct.

**Opmerking 2** De Wireless Direct-verbinding is zelfs beschikbaar wanneer de printer ook is aangesloten op een draadloos thuisnetwerk.

**Opmerking 3** Alle functies die beschikbaar zijn op uw draadloze thuisnetwerk, zoals afdrukken, scannen, printeronderhoud enz. is ook beschikbaar wanneer een computer, met de geïnstalleerde printersoftware, is aangesloten op de printer met Wireless Direct. Sommige functies worden mogelijk niet ondersteund als de printer een gelijktijdige draadloze verbinding heeft met uw thuisnetwerk en met Wireless Direct.

---

## De verbinding van een USB-verbinding in een draadloze verbinding wijzigen

Als u de software en uw printer voor de eerste keer hebt geïnstalleerd met een USB-kabel, kunt u altijd veranderen naar een draadloze verbinding. U hebt een draadloos 802.11b/g/n-netwerk met een draadloos toegangspunt of een draadloze router nodig.

---

 **Opmerking** 802.11n ondersteunt slechts 2.4Ghz.

---

### De verbinding van een USB-verbinding in een draadloze verbinding wijzigen

- ▲ Voer, afhankelijk van uw besturingssysteem, een van de volgende handelingen uit:

#### In Windows:

- a. Klik in het menu **Start** op uw computer op **Alle Programma's** en vervolgens op **HP**.
- b. Klik op **HP Photosmart 5520 series** en vervolgens op **Printer instellen & Software** en vervolgens op **USB-verbinding printer naar draadloos wijzigen**.
- c. Volg de aanwijzingen op het scherm.

**Op een Mac:**

- a. Raak in het Startscherm **Draadloos** aan en raak dan **Instellingen** aan.
- b. Volg de instructies op het scherm om de printer aan te sluiten.
- c. Gebruik **HP Setup Assistant** bij Toepassingen/Hewlett-Packard/Toestelvoorzieningen om de softwareverbinding van deze printer naar draadloos te wijzigen.

## Een nieuwe printer aansluiten

### Een nieuwe printer vanaf de printersoftware aansluiten

Als u nog niet klaar bent met het aansluiten van de printer op uw computer, moet u deze aansluiten vanaf de printersoftware. Als u een nieuwe printer van hetzelfde model op uw computer wilt aansluiten, hoeft u de printersoftware niet opnieuw te installeren.

▲ Voer, afhankelijk van uw besturingssysteem, een van de volgende handelingen uit:

**In Windows:**

- a. Klik in het menu **Start** op uw computer op **Alle Programma's** en vervolgens op **HP**.
- b. Klik op **HP Photosmart 5520 series, Printer instellen & Software**, en vervolgens op **Een nieuwe printer aansluiten**.
- c. Volg de aanwijzingen op het scherm.

**Op een Mac:**

- a. Raak in het Startscherm **Draadloos** aan en raak dan **Instellingen** aan.
- b. Volg de instructies op het scherm om de printer aan te sluiten.
- c. Gebruik **HP Setup Assistant** bij Toepassingen/Hewlett-Packard/Toestelvoorzieningen om de softwareverbinding van deze printer naar draadloos te wijzigen.

## De netwerkinstellingen wijzigen

Indien u de draadloze instellingen die u reeds configureerde voor een netwerk wilt wijzigen, moet u de wizard Draadloos instellen uitvoeren vanaf het printerbeeldscherm.

### De wizard Draadloos instellen uitvoeren om de netwerkinstellingen te wijzigen

1. Raak in het Startscherm **Draadloos** aan en raak dan **Instellingen** aan.
2. Raak **Wizard voor draadloze instellingen** aan.
3. Volg de aanwijzingen op het scherm om de netwerkinstellingen te wijzigen.

## Tips voor het instellen en gebruiken van een netwerkprinter

Gebruik de volgende tips om een netwerkprinter in te stellen en te gebruiken:

- Bij het instellen van de draadloze netwerkprinter moet u ervoor zorgen dat uw draadloze router aanstaat. De printer zoekt naar draadloze routers en toont dan een lijst met gevonden netwerken op het beeldscherm.
- Om de draadloze verbinding te controleren, moet u de knop **Draadloos** op het bedieningspaneel aanraken. Als dit **Draadloos Uit** aangeeft, moet u **Inschakelen** aanraken.
- Indien uw computer is aangesloten op een Virtual Private Network (VPN), moet u deze loskoppelen van het VPN alvorens toegang te krijgen tot een ander apparaat (waaronder de printer) op uw netwerk.
- Ontdek meer over het configureren van uw netwerk en de printer voor draadloos afdrucken. [Klik hier om online te gaan voor meer informatie.](#)
- Ontdek hoe u uw netwerkbeveiligingsinstellingen zoekt. [Klik hier voor meer informatie online.](#)
- Ontdek meer over het diagnostisch netwerkhelpprogramma (alleen Windows) en andere tips voor probleemoplossing. [Klik hier voor meer informatie online.](#)

- Ontdek hoe u van een USB-verbinding overschakelt naar een draadloze verbinding. [Klik hier voor meer informatie online.](#)
- Ontdek hoe u werkt met uw firewall en antivirussoftware tijdens het installeren van de printer. [Klik hier voor meer informatie online.](#)

## Printerhulpmiddelen voor geavanceerd printerbeheer (voor netwerkprinters)

Als de printer op een netwerk is aangesloten, kunt u de geïntegreerde webserver gebruiken om informatie over de status te bekijken, instellingen te wijzigen en de printer vanaf de computer te beheren.

---

 **Opmerking** U hebt mogelijk een wachtwoord nodig om bepaalde instellingen te bekijken of te wijzigen.

U kunt de geïntegreerde webserver openen en gebruiken zonder dat u verbinding hebt met het internet. Sommige functies zullen dan echter niet beschikbaar zijn.

- 
- [De ingebouwde webserver openen](#)
  - [Over cookies](#)

### De ingebouwde webserver openen

---

 **Opmerking** De printer moet op een netwerk zijn aangesloten en een IP-adres hebben. Het IP-adres van de printer vindt u door de knop **Draadloos** aan te raken op het bedieningspaneel of door een netwerkconfiguratiepagina af te drukken.

Typ in een ondersteunde webbrowser op uw computer het IP-adres of de hostnaam die aan de printer is toegewezen.

Als het IP-adres bijvoorbeeld 192.168.0.12 is, typt u het volgende adres in de webbrowser, zoals Internet Explorer: <http://192.168.0.12>.

### Over cookies

De geïntegreerde webserver (EWS) plaatst zeer kleine tekstbestanden (cookies) op uw harde schijf wanneer u aan het browsen bent. Door deze bestanden kan de EWS uw computer herkennen bij uw volgende bezoek. Als u bijvoorbeeld de EWS-taal hebt geconfigureerd, helpt een cookie u onthouden welke taal u hebt gekozen zodat de volgende keer dat u de EWS opent, de pagina's in die taal worden weergegeven. Hoewel sommige cookies aan het einde van elke sessie worden gewist (zoals de cookie die de geselecteerde taal opslaat), worden andere (zoals de cookie die klantspecifieke voorkeuren opslaat) op de computer opgeslagen tot u ze handmatig verwijdert.

U kunt uw browser configureren zodat alle cookies worden aanvaard, of u kunt hem configureren zodat u wordt gewaarschuwd telkens wanneer een cookie wordt aangeboden waardoor u cookie per cookie kunt beslissen of u ze al dan niet aanvaardt. U kunt uw browser ook gebruiken om ongewenste cookies te verwijderen.

---

 **Opmerking** Naargelang uw apparaat, schakelt u een of meerdere van de volgende eigenschappen uit als u ervoor kiest cookies uit te schakelen:

- Beginnen waar u de toepassing hebt verlaten (vooral handig wanneer u Installatiewizards gebruikt).
- De taalinstelling van de EWS-browser onthouden.
- De EWS-startpagina naar wens aanpassen.

Zie de documentatie die beschikbaar is met uw webbrowser voor informatie over hoe u uw privacy- en cookie-instellingen kunt wijzigen en hoe u cookies kunt bekijken of verwijderen.



# 9 Een probleem oplossen

- [Meer hulp krijgen](#)
- [Uw printer registreren](#)
- [Een papierstoring oplossen](#)
- [Een afdrukprobleem oplossen](#)
- [Kopieer- en scanproblemen oplossen](#)
- [Een netwerkprobleem oplossen](#)
- [Telefonische ondersteuning van HP](#)

## Meer hulp krijgen

U kunt meer informatie en help over uw HP Photosmart vinden door een trefwoord bij het veld **Zoeken** in te geven, dit veld vindt u linksboven in het helpvenster. Titels van gerelateerde onderwerpen -- zowel voor lokale als voor online-onderwerpen -- worden uitgelijst.



[Klik hier om online te gaan voor meer informatie.](#)

## Uw printer registreren

In enkele minuten registreert u uw printer en geniet u van een snellere service, een efficiëntere ondersteuning en productondersteuning. Indien u uw printer nog niet registreerde tijdens het installeren van de software, kunt u dit nu doen op <http://www.register.hp.com>.

## Een papierstoring oplossen

Een papierstoring oplossen in de papierlade

**Een papierstoring in de duplexeenheid verhelpen**

1. Open de toegangsklep van de printcartridges.



2. Open de papierbaankap.



3. Verwijder het vastgelopen papier uit de achterrol.



4. Plaats de papierbaankap terug.



5. Sluit de toegangsklep voor de cartridges.



6. Probeer opnieuw af te drukken.  
Verhelp de papierstoring uit de duplexeenheid.

#### **Een papierstoring in de duplexeenheid verhelpen**

1. Open de toegangsklep van de printcartridges.



2. Open de papierbaankap.





3. Druk op het gaatje van het deksel van de duplexeenheid om deze op te tillen. Verwijder het vastgelopen papier.



4. Plaats de papierbaankap terug.



5. Sluit de toegangsklep voor de cartridges.



6. Probeer opnieuw af te drukken.

[Klik hier voor meer online probleemoplossing](#) indien bovenstaande oplossingen het probleem niet verhelpen.

## Storing oplossen

Verwijder alle voorwerpen, bijvoorbeeld papier, die de wagen met printcartridges blokkeren.

 **Opmerking** Gebruik geen gereedschap of andere apparaten om vastgelopen papier te verwijderen. Wees altijd voorzichtig bij het verwijderen van vastgelopen papier in de printer.

Raak **Help** aan op het beginscherm om hulp te krijgen vanuit het afdrukscherm. Raak de pijltjestoetsen aan om door de help-onderwerpen te bladeren, raak **Problemen oplossen en ondersteuning** aan en raak vervolgens **Storing wagen oplossen** aan.



[Klik hier om online te gaan voor meer informatie.](#)

## Een afdrukprobleem oplossen

Zorg ervoor dat de printer is ingeschakeld en dat er papier in de lade zit. Als u nog altijd niet kunt afdrukken, biedt HP een hulpprogramma afdrukdiagnose (alleen Windows) dat veelvoorkomende problemen "Kan niet afdrukken" kan helpen oplossen. Klik vanuit het menu **Start** op uw computer op **Alle programma's** en klik vervolgens op **HP**. Klik onder **HP Photosmart 5520 series** op **HP Photosmart 5520 series**, klik op de knop **Help** en dubbelklik vervolgens op **HP-hulpprogramma afdrukdiagnose**.



[Klik hier om online te gaan voor meer informatie.](#)

Als de afdrukkwaliteit niet aanvaardbaar is, moet u dit proberen om ze te verbeteren:

- Gebruik het printerstatus- en afdrukkwaliteitsrapporten om problemen met de printer en afdrukkwaliteit te zoeken. Raak in het Startscherm **Instellingen** aan en raak dan **Extra** aan. Raak **Statusrapport printer of Rapport afdrukkwaliteit**. [Klik hier voor meer informatie online](#)
- Als afdrukken verkeerd uitgelijnde kleuren of vormen vertonen, moet u proberen de printer uit te lijnen. Zie [Printer uitlijnen op pagina 28](#) voor meer informatie.
- Indien u inktvlekken vindt op de afdrukken, probeer dit probleem dan op te lossen. Zie [Inktvlek verwijderen op pagina 25](#) voor meer informatie.

## Kopieer- en scanproblemen oplossen

HP biedt een hulpprogramma scandiagnose (alleen Windows) dat kan helpen om veelvoorkomende problemen "Kan niet scannen" op te lossen. Klik vanuit het menu **Start** op uw computer op **Alle programma's** en klik vervolgens op **HP**. Klik onder **HP Photosmart 5520 series** op **HP Photosmart 5520 series**, klik op de knop **Help** en dubbelklik vervolgens op **HP-hulpprogramma scandiagnose**.

Meer informatie over hoe u scanproblemen kunt oplossen. [Klik hier voor meer informatie online.](#)

Meer ontdekken over het oplossen van kopieerproblemen. [Klik hier om online te gaan voor meer informatie.](#)

## Een netwerkprobleem oplossen

Controleer de netwerkconfiguratie of druk het draadloze testrapport af om u te helpen bij het vinden van problemen met de netwerkverbinding.

### De netwerkconfiguratiepagina controleren of een rapport Draadloze test afdrukken

1. Raak in het Startscherm **Draadloos** aan en raak dan **Instellingen** aan.
2. Raak het pijltje omlaag aan om door de opties te bladeren. Raak **Netwerkconfiguratie weergeven of Testrapport draadloos afdrukken**.

Klik op de onderstaande links voor meer informatie online om netwerkproblemen op te lossen.

- Meer ontdekken over draadloos afdrukken. [Klik hier om online te gaan voor meer informatie.](#)
- Ontdek hoe u uw netwerkbeveiligingsinstellingen zoekt. [Klik hier voor meer informatie online.](#)
- Ontdek meer over het diagnostisch netwerk hulpprogramma (alleen Windows) en andere tips voor probleemoplossing. [Klik hier voor meer informatie online.](#)
- Ontdek hoe u werkt met uw firewall en antivirussoftware tijdens het installeren van de printer. [Klik hier voor meer informatie online.](#)

# Telefonische ondersteuning van HP

De telefonische ondersteuningsopties en beschikbaarheid variëren per product, land/regio en taal.

Dit gedeelte bevat de volgende onderwerpen:

- [Periode voor telefonische ondersteuning](#)
- [Telefonisch contact opnemen](#)
- [Na de periode van telefonische ondersteuning](#)

## Periode voor telefonische ondersteuning

Gedurende één jaar kunt u gratis een beroep doen op telefonische ondersteuning in Noord-Amerika, Azië en Oceanië, en Latijns-Amerika (met inbegrip van Mexico). Ga naar [www.hp.com/support](http://www.hp.com/support) voor informatie over de lengte van de periode van gratis telefonische ondersteuning in Oost-Europa, het Midden-Oosten en Afrika. De standaardtelefoonkosten zijn van toepassing.

## Telefonisch contact opnemen

Bel HP-ondersteuning terwijl u bij de computer en het apparaat zit. Zorg ervoor dat u de volgende informatie kunt geven:

- Productnaam (HP Photosmart 5520 series)
- Het serienummer van de printer (bevindt zich achteraan of onderaan op het apparaat)
- Berichten die verschijnen wanneer het probleem zich voordoet
- Antwoorden op de volgende vragen:
  - Doet dit probleem zich vaker voor?
  - Kunt u het probleem reproduceren?
  - Hebt u nieuwe hardware of software aan de computer toegevoegd kort voordat dit probleem zich begon voor te doen?
  - Heeft er zich iets anders bijzonders voorgedaan voor deze toestand (een onweer, werd het apparaat verplaatst, enz.)?

Ga naar [www.hp.com/support](http://www.hp.com/support) voor de lijst met telefoonnummers voor ondersteuning.

## Na de periode van telefonische ondersteuning

Na afloop van de periode waarin u een beroep kunt doen op telefonische ondersteuning, kunt u tegen vergoeding voor hulp terecht bij HP. Help is mogelijk ook beschikbaar via de website voor online ondersteuning van HP: [www.hp.com/support](http://www.hp.com/support). Neem contact op met uw HP leverancier of bel het telefoonnummer voor ondersteuning in uw land/regio voor meer informatie over de beschikbare ondersteuningsopties.

## Extra garantieopties

U kunt tegen vergoeding uw garantie voor de HP Photosmart verlengen. Ga naar [www.hp.com/support](http://www.hp.com/support), selecteer uw land/regio en taal en zoek in het deel over service en garantie meer informatie over de uitgebreide serviceplannen.

## Upgradecartridge

Als uw printer een nieuwe cartridge niet herkent, kunt u proberen om uw printer de upgradecartridge te laten herkennen.

**De printer de upgradecartridge laten herkennen:**

1. Verwijder de upgradecartridge.
2. Plaats de originele cartridge in de wagen met printcartridges.

3. Sluit de toegangsklep voor de inktcartridges en wacht totdat de wagen met printcartridges stilstaat.
4. Verwijder de originele cartridge en vervang deze door de upgradecartridge.
5. Sluit de toegangsklep voor de inktcartridges en wacht totdat de wagen met printcartridges stilstaat.

Neem contact op met HP Ondersteuning als u nog steeds een foutbericht Probleem upgraden art. krijgt.



[Klik hier om online te gaan voor meer informatie.](#)

## De printer voorbereiden

Als u niet tevreden bent met de afdrukkwaliteit, moet u proberen de cartridges uit te lijnen vanaf het controlepaneel. Zie [Printkop automatisch reinigen op pagina 25](#) voor meer informatie.

Om cartridges te onderhouden moet u de printerfunctie Autom. uitsch. gebruiken om het stroomverbruik van de printer te beheren. Zie [Autom. uitsch op pagina 53](#) voor meer informatie.

## De toegangsklep voor de inktcartridges controleren

De toegangsklep voor de inktcartridges moet gesloten zijn om te beginnen met afdrukken.



[Klik hier om online te gaan voor meer informatie.](#)

## Probleem met de printkop

De printkop in dit product is defect. Neem contact op met HP Ondersteuning voor hulp.



[Klik hier om online te gaan voor meer informatie.](#)

## Printerfout

Neem contact op met HP Ondersteuning als u de printer in- en uitgeschakeld hebt en het probleem zich blijft voordoen.



[Klik hier om online te gaan voor meer informatie.](#)

# Probleem met inktcartridge

## Een probleem met inktcartridge oplossen

1. Probeer om de cartridges te verwijderen en terug te plaatsen. Zorg ervoor dat de cartridges in de juiste sleuven zijn geplaatst.
2. Probeer om de cartridgecontacten te reinigen als het terugplaatsen niet helpt.

## De contactpunten van de cartridge reinigen

⚠ **Let op** De reinigingsprocedure duurt slechts een paar minuten. Zorg ervoor dat de inktcartridges opnieuw in het apparaat worden geplaatst zodra dit mogelijk is. Het wordt niet aangeraden om de inktcartridges langer dan 30 minuten uit het product te laten liggen. Dit kan de printkop en de inktcartridges beschadigen.

- a. Controleer of de stroom is ingeschakeld.
- b. Open de toegangsklep van de printcartridges.



Wacht tot de printwagen naar het midden van het apparaat beweegt.

- c. Druk op het klepje op de cartridge die werd aangegeven in het foutbericht, en verwijder deze dan uit de sleuf.

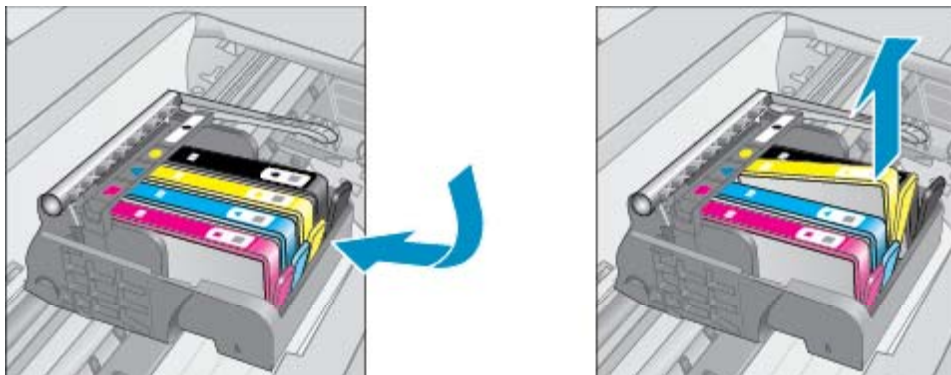

- d. Houd de printcartridge aan de zijkant vast met de onderkant naar boven, en zoek de elektrische contactpunten op de printcartridge. De elektrische contactpunten zijn vier kleine rechthoeken van koper- of goudkleurig metaal aan de onderkant van de printcartridge.

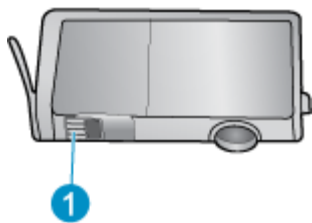

1 Elektronische contactpunten

- e. Veeg enkel de contactpunten met een vochtig pluisvrij doekje schoon.

⚠ **Let op** Zorg ervoor dat u enkel de contacten aanraakt en geen inkt of andere verontreiniging elders op de cartridge veegt.

- f. Zoek aan de binnenkant van het apparaat de contactpunten in de printkop. De contactpunten zien eruit als een set van vier koper- of goudkleurige pinnen die zo zijn geplaatst dat ze op de contactpunten op de printcartridges passen.

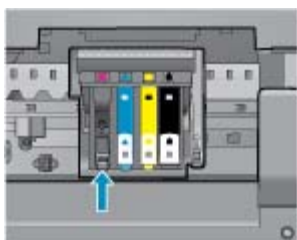

- g. Gebruik een droog wattenstaafje of een pluisvrije doek om de contactpunten mee schoon te wrijven.  
 h. Installeer de printcartridge opnieuw.  
 i. Sluit de toegangsklep voor de printcartridges en controleer of het foutbericht weg is.  
 j. Als u nog steeds een foutbericht krijgt, schakelt u het apparaat uit en vervolgens opnieuw in.
3. Probeer om de cartridges te vervangen indien het probleem zich blijft voordoen. Zie [Vervang de cartridges op pagina 26](#) voor meer informatie.



[Klik hier om online te gaan voor meer informatie.](#)

## SETUP-cartridges

Als u uw printer voor het eerst configureert, moet u de cartridges die bij uw printer werden geleverd plaatsen. Deze cartridges dragen het SETUP-label, en ze kalibreren uw printer voor de eerste afdructaak. Als u geen SETUP-cartridges plaatst bij de eerste productconfiguratie, kan dit leiden tot fouten.

Als u een set gewone cartridges hebt geplaatst, moet u deze verwijderen en de SETUP-cartridges plaatsen om de printerconfiguratie te voltooien. Na het voltooien van de printerconfiguratie kan de printer gewone cartridges gebruiken.

⚠ **Waarschuwing** Open de cartridges niet, en verwijder de beschermkap niet tot u de cartridge kunt installeren. Door de beschermkap op de cartridge te houden voorkomt u dat de inkt verdampt. U kunt de oranje doppen van de SETUP-cartridges gebruiken indien nodig.

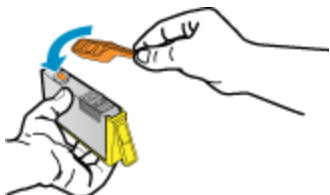

Neem contact op met HP Ondersteuning als u nog steeds een foutbericht krijgt.



[Klik hier om online te gaan voor meer informatie.](#)

## Oudere generatie cartridges

U hebt mogelijk een nieuwere versie van deze cartridge nodig. In de meeste gevallen kunt u een nieuwere versie van de cartridge identificeren door de buitenzijde van de cartridgeverpakking te bekijken. Hierop vindt u de einddatum van de garantie.



Indien 'v1' wordt aangegeven op wat afstand rechts van de datum, dan is de cartridge de bijgewerkte nieuwe versie. Als het een cartridge van een oudere generatie is, neem dan contact op met HP Ondersteuning voor hulp of vervanging.



[Klik hier om online te gaan voor meer informatie.](#)





# 10 Technische informatie

Dit hoofdstuk bevat de technische specificaties en internationale overheidsvoorschriften voor de HP Photosmart. Zie voor bijkomende specificaties de gedrukte documentatie bij de HP Photosmart.

Dit gedeelte bevat de volgende onderwerpen:

- [Kennisgeving](#)
- [Informatie over de cartridgechip](#)
- [Specificaties](#)
- [Programma voor milieubeheer](#)
- [Overheidsvoorschriften](#)
- [Wettelijke informatie betreffende draadloze apparatuur](#)

## Kennisgeving

### Kennisgevingen van Hewlett-Packard Company

De informatie in dit document kan zonder voorafgaande kennisgeving worden gewijzigd.

Alle rechten voorbehouden. Niets in dit materiaal mag worden vervoelvoudigd, aangepast of vertaald zonder voorafgaande schriftelijke toestemming van Hewlett-Packard, behalve voor zover toegestaan op grond van de wet op het auteursrecht. De enige garanties voor producten en services van HP worden uiteengezet in de garantieverklaringen die bij de desbetreffende producten en services worden verstrekt. Niets hierin mag worden opgevat als een aanvullende garantie. HP is niet aansprakelijk voor technische of andere fouten of omissies in dit materiaal.

© 2011 Hewlett-Packard Development Company, L.P.

Microsoft, Windows, Windows XP en Windows Vista zijn in de V.S. gedeponeerde handelsmerken van Microsoft Corporation.

Windows 7 is een gedeponeerd handelsmerk of handelsmerk van Microsoft Corporation, in de Verenigde Staten en/of andere landen.

Intel en Pentium zijn handelsmerken of gedeponeerde handelsmerken van Intel Corporation of haar dochterondernemingen, in de Verenigde Staten of andere landen.

Adobe® is een geregistreerd handelsmerk van Adobe Systems Incorporated.

## Informatie over de cartridgechip

De HP cartridges die bij dit apparaat worden gebruikt, bevatten een geheugenchip die de werking van het apparaat ondersteunt. Verder verzamelt deze geheugenchip een beperkte hoeveelheid informatie over het gebruik van het apparaat, waaronder mogelijk: de datum waarop de cartridge voor het eerst werd geplaatst, de datum waarop de cartridge voor het laatst werd geplaatst, het aantal pagina's dat werd afgedrukt met de cartridge, het paginagebied, de gebruikte afdrukstanden, eventuele afdrufouten die zijn opgetreden en het productmodel. Deze informatie helpt HP om apparaten in de toekomst te ontwerpen die aan de afdrukbehoeften van onze klanten voldoen.

De gegevens die worden verzameld door de cartridgegeheugenchip bevatten geen informatie die kan worden gebruikt om een klant of gebruiker van de cartridge of hun apparaat te identificeren.

HP verzamelt een greep uit de geheugenchips van cartridges die naar het gratis terugbrengen en recyclingprogramma van HP worden teruggebracht (HP Planet Partners: [www.hp.com/hpinfo/globalcitizenship/environment/recycle/](http://www.hp.com/hpinfo/globalcitizenship/environment/recycle/)). De geheugenchips uit deze greep worden gelezen en bestudeerd om de HP producten in de toekomst te verbeteren. HP partners die helpen bij de recycling van deze cartridge hebben mogelijk ook toegang tot deze gegevens.

Een derde partij die de cartridge bezit heeft mogelijk toegang tot de anonieme informatie op de geheugenchip. Als u liever geen toegang geeft to deze informatie, kunt u de chip onbruikbaar maken. Nadat u de geheugenchip echter onbruikbaar maakt, kan de cartridge niet meer worden gebruikt in een HP-product.

Als u bezorgd bent over het bieden van deze anonieme informatie, kunt u deze informatie ontoegankelijk maken door het vermogen van de geheugenchip om de gebruiksinformatie van het product te verzamelen, uit te schakelen.

**De functie voor gebruiksinformatie uitschakelen**

1. Druk op het pictogram **Instellingen** op het scherm Home.



2. Raak **Voorkeuren** aan.
3. Druk op de pijltjestoets omlaag om door de talen te bladeren. Raak **Cartridgechip-info** aan en raak dan **Uit** aan.

**Opmerking 1** Om de functie voor gebruiksinformatie weer in te schakelen, herstelt u de fabrieksinstellingen.

**Opmerking 2** U kunt de cartridge in het HP apparaat blijven gebruiken als u het vermogen van de geheugenchip om de gebruiksinformatie van het apparaat te verzamelen, uitschakelt.

## Specificaties

In dit gedeelte worden de technische specificaties voor de HP Photosmart beschreven. Zie het Apparaatgegevensblad op [www.hp.com/support](http://www.hp.com/support) voor de volledige productspecificaties.

### Systeemvereisten

De systeemvereisten voor de software worden vermeld in het Leesmij-bestand.

Voor meer informatie over toekomstige releases van het besturingssysteem verwijzen we naar de online ondersteunende website van HP op [www.hp.com/support](http://www.hp.com/support).

### Omgevingspecificaties

- Aanbevolen bereik bedrijfstemperatuur: 15 °C tot 32 °C
- Toegestane bereik bedrijfstemperatuur: 5 °C tot 40 °C
- Vochtigheid: 20% tot 80% RV, niet-condenserend (aanbevolen); Maximaal dauwpunt 25 °C
- Temperatuurbereik bij niet-werkend apparaat (opslag): -40 °C tot 60 °C
- In sterke elektromagnetische velden kan de uitvoer van de HP Photosmart enigszins worden verstoord
- HP raadt aan een USB-kabel te gebruiken met een lengte van maximaal 3 m om de invloed van eventuele hoog elektromagnetische velden te minimaliseren.

### Afdrukspecificaties

- De afdruksnelheid is afhankelijk van de complexiteit van het document.
- Methode: drop-on-demand thermal inkjet
- Taal: PCL3 GUI

### Scanspecificaties

- Optische resolutie: tot 1200 dpi
- Hardwareresolutie: tot 1200 x 2400 dpi
- Verbeterde resolutie: tot 2400 x 2400 dpi
- Bitdiepte: 24-bits kleur, 8-bits grijs tinten (256 grijsniveaus)
- Maximaal scanformaat van glas: 21,6 x 29,7 cm
- Ondersteunde bestandstypen: BMP, JPEG, PNG, TIFF, PDF
- Twain-versie: 1,9

### Kopieerspecificaties

- Digitale beeldverwerking
- Het maximaal aantal kopieën verschilt per model.
- De kopieersnelheid is afhankelijk van de complexiteit van het document en het model.

### Cartridgeopbrengst

Bezoek [www.hp.com/go/learnaboutsupplies](http://www.hp.com/go/learnaboutsupplies) voor meer informatie over de gewenste printcartridgeopbrengst.

### Afdrukresolutie

Afdrukresolutie (vervolg)

**Afdrukresolutie**

<b>Conceptmodus</b>	<ul style="list-style-type: none"> <li>Kleurinvoer/zwarte weergave: 300x300dpi</li> <li>Uitvoer (Zwart/kleur): Automatisch</li> </ul>
<b>Normale modus</b>	<ul style="list-style-type: none"> <li>Kleurinvoer/zwarte weergave: 600x600dpi</li> <li>Uitvoer (Zwart/kleur): Automatisch</li> </ul>
<b>Gewoon-Beste modus (CDA-modus)</b>	<ul style="list-style-type: none"> <li>Kleurinvoer/zwarte weergave: 600x600dpi</li> <li>Uitvoer (Zwart/kleur): Automatisch</li> </ul>
<b>Foto -Beste modus (CDA-modus)</b>	<ul style="list-style-type: none"> <li>Kleurinvoer/zwarte weergave: 600x600dpi</li> <li>Uitvoer (Zwart/kleur): Automatisch</li> </ul>
<b>Modus maximum dpi</b>	<ul style="list-style-type: none"> <li>Kleurinvoer/zwarte weergave: 1200x1200dpi</li> <li>Uitvoer: Automatisch (Zwart), 4800x1200 geoptimaliseerd dpi (Kleur)</li> </ul>

## Programma voor milieubeheer

Hewlett-Packard streeft ernaar om producten van hoge kwaliteit te leveren die op milieuvriendelijke wijze zijn geproduceerd. Dit product is ontworpen met het oog op recycling. Het aantal materialen is tot een minimum beperkt, zonder dat dit ten koste gaat van de functionaliteit en de betrouwbaarheid. Van elkaar verschillende materialen zijn zo ontworpen dat ze gemakkelijk van elkaar los te maken zijn. Bevestigingen en andere verbindingen zijn gemakkelijk te vinden, gemakkelijk bereikbaar en met gewone gereedschappen te verwijderen. Belangrijke onderdelen werden zo ontworpen dat ze gemakkelijk kunnen worden verwijderd en gerepareerd.

Raadpleeg de HP website over de betrokkenheid van HP bij het milieu op:

[www.hp.com/hpinfo/globalcitizenship/environment/index.html](http://www.hp.com/hpinfo/globalcitizenship/environment/index.html).

Dit gedeelte bevat de volgende onderwerpen:

- [Eco-Tips](#)
- [Papiergebruik](#)
- [Kunststoffen](#)
- [Veiligheidsinformatiebladen](#)
- [Kringloopprogramma](#)
- [Recyclingprogramma van HP inkjet-onderdelen](#)
- [Stroomverbruik](#)
- [Disposal of waste equipment by users in private households in the European Union](#)
- [Chemische stoffen](#)
- [Beperking voor gevaarlijke producten \(Oekraïne\)](#)
- [Battery disposal in the Netherlands](#)
- [Battery disposal in Taiwan](#)
- [California Perchlorate Material Notice](#)
- [EU battery directive](#)
- [Autom. uitsch](#)
- [Slaapstand](#)

### Eco-Tips

HP is geëngageerd om klanten hun ecologische voetstap te helpen verminderen. HP biedt de onderstaande Eco-Tips om u te helpen letten op manieren waarop u de effecten van uw afdrukkeuzes kunt evalueren en beperken. Naast specifieke functies in dit product kunt u de HP Eco Solutions-website bezoeken voor meer informatie over de milieu-initiatieven van HP.

[www.hp.com/hpinfo/globalcitizenship/environment/](http://www.hp.com/hpinfo/globalcitizenship/environment/)

### Papiergebruik

Dit product is geschikt voor het gebruik van kringlooppapier dat voldoet aan DIN-norm 19309 en EN 12281:2002.

## Kunststoffen

Onderdelen van kunststof die zwaarder zijn dan 25 gram zijn volgens de internationaal geldende normen gemerkt. Deze onderdelen kunnen hierdoor eenvoudig worden herkend en aan het einde van de levensduur van het product worden gerecycled.

## Veiligheidsinformatiebladen

Material Safety Data Sheets (MSDS, veiligheidsbladen) kunt u verkrijgen via de website van HP:

[www.hp.com/go/msds](http://www.hp.com/go/msds)

## Kringloopprogramma

HP biedt in veel landen en regio's een toenemend aantal productrecyclingprogramma's. Daarnaast werkt HP samen met een aantal van de grootste centra voor het recyclen van elektronische onderdelen ter wereld. HP bespaart op het verbruik van kostbare hulpbronnen door een aantal van zijn populairste producten opnieuw te verkopen. Ga voor informatie over het recyclen van HP producten naar de volgende website:

[www.hp.com/hpinfo/globalcitizenship/environment/recycle/](http://www.hp.com/hpinfo/globalcitizenship/environment/recycle/)

## Recyclingprogramma van HP inkjet-onderdelen

HP streeft ernaar om het milieu te beschermen. Het recyclingprogramma van HP Inkjet-onderdelen is in veel landen/regio's beschikbaar. Het programma biedt u de mogelijkheid gebruikte printcartridges gratis te recyclen. Ga voor meer informatie naar de volgende website:

[www.hp.com/hpinfo/globalcitizenship/environment/recycle/](http://www.hp.com/hpinfo/globalcitizenship/environment/recycle/)

## Stroomverbruik

Afdruk- en beeldbewerkingsapparatuur van Hewlett-Packard met het ENERGY STAR®-logo voldoet aan de ENERGY STAR-vereisten van de Environmental Protection Agency van de VS voor beeldbewerkingsapparatuur. Op beeldbewerkingsproducten met de kwalificatie ENERGY STAR wordt het volgende merk weergegeven:



Meer informatie over beeldbewerkingsproducten met de ENERGY STAR-kwalificatie is te vinden op:

[www.hp.com/go/energystar](http://www.hp.com/go/energystar)

# Disposal of waste equipment by users in private households in the European Union



English  
Français  
Deutsch  
Italiano  
Español  
Čeština  
Dansk  
Nederlandse  
Esti  
Suomi  
Eesti  
Lithuanian  
Magyar  
Lietuvių  
Latviski  
Lietuvių  
Polski  
Português  
Slovenčina  
Slovenshina  
Slovenshina

**Disposal of Waste Equipment by Users in Private Households in the European Union**  
This symbol on the product or on its packaging indicates that this product must not be disposed of with your other household waste. Instead, it is your responsibility to dispose of your waste equipment by handing it over to a designated collection point for the recycling of waste electrical and electronic equipment. The separate collection and recycling of your waste equipment at the time of disposal will help to conserve natural resources and ensure that it is recycled in a manner that protects human health and the environment. For more information about where you can drop off your waste equipment for recycling, please contact your local city office, your household waste disposal service or the shop where you purchased the product.

**Évacuation des équipements usagés par les utilisateurs dans les foyers privés au sein de l'Union européenne**  
La présence de ce symbole sur le produit ou sur son emballage indique que vous ne pouvez pas vous débarrasser de ce produit de la même façon que vos déchets courants. Au contraire, vous êtes responsable de l'évacuation de vos équipements usagés et, à cet effet, vous êtes tenu de les remettre à un point de collecte agréé pour le recyclage des équipements électriques et électroniques usagés. Le tri, l'évacuation et le recyclage séparés de vos équipements usagés permettront de préserver les ressources naturelles et de s'assurer que ces équipements sont recyclés dans le respect de la santé humaine et de l'environnement. Pour plus d'informations sur les lieux de collecte des équipements usagés, veuillez contacter votre mairie, votre service de traitement des déchets ménagers ou le magasin où vous avez acheté le produit.

**Entsorgung von Elektrogeräten durch Benutzer in privaten Haushalten in der EU**  
Dieses Symbol auf dem Produkt oder dessen Verpackung gibt an, dass das Produkt nicht zusammen mit dem Restmüll entsorgt werden darf. Es obliegt daher Ihrer Verantwortung, das Gerät an einer entsprechenden Stelle für die Entsorgung oder Wiederverwertung von Elektrogeräten aller Art abzugeben (z.B. ein Wertstoffhof). Die separate Sammlung und das Recyceln Ihrer alten Elektrogeräte zum Zeitpunkt Ihrer Entsorgung trägt zum Schutz der Umwelt bei und gewährleistet, dass sie auf eine Art und Weise recycelt werden, die keine Gefährdung für die Gesundheit des Menschen und der Umwelt darstellt. Weitere Informationen darüber, wo Sie alte Elektrogeräte zum Recyceln abgeben können, erhalten Sie bei den örtlichen Behörden, Wertstoffhöfen oder dort, wo Sie das Gerät erworben haben.

**Smaltimento di apparecchiature da rottamare da parte di privati nell'Unione Europea**  
Questo simbolo che appare sul prodotto o sulla confezione indica che il prodotto non deve essere smaltito assieme agli altri rifiuti domestici. Gli utenti devono provvedere allo smaltimento delle apparecchiature da rottamare portandole al luogo di raccolta indicato per il riciclaggio delle apparecchiature elettriche ed elettroniche. La raccolta e il riciclaggio separati delle apparecchiature da rottamare in fase di smaltimento favoriscono la conservazione delle risorse naturali e garantiscono che tali apparecchiature vengano rotamate nel rispetto dell'ambiente e della tutela della salute. Per ulteriori informazioni sui punti di raccolta delle apparecchiature da rottamare, contattare il proprio comune di residenza, un servizio di smaltimento dei rifiuti locale o il negozio presso il quale è stato acquistato il prodotto.

**Eliminación de residuos de aparatos eléctricos y electrónicos por parte de usuarios domésticos en la Unión Europea**  
Este símbolo en el producto o en el embalaje indica que no se puede deschar el producto junto con los residuos domésticos. Por el contrario, si debe eliminar este tipo de residuo, es responsabilidad del usuario entregarlo en un punto de recogida designado de reciclado de aparatos electrónicos y eléctricos. El reciclaje y la recogida por separado de estos residuos en el momento de la eliminación ayudará a preservar recursos naturales y a garantizar que el reciclaje proteja la salud y el medio ambiente. Si desea información adicional sobre los lugares donde puede dejar estos residuos para su reciclado, póngase en contacto con las autoridades locales de su ciudad, con el servicio de gestión de residuos domésticos o con la tienda donde adquirió el producto.

**Likvidace vyloučeného zařízení uživateli v domácnosti v zemích EU**  
Tato značka na produktu nebo na jeho obalu označuje, že tento produkt nesmí být likvidován prostým vyhozením do běžného domovního odpadu. Odpovídáte za to, že vyloučené zařízení bude předáno k likvidaci do stanovených sběrných míst určených k recyklaci vyloučených elektrických a elektronických zařízení. Likvidace vyloučeného zařízení samostatným sběrem a recyklací napomáhá zachování přírodních zdrojů a zajišťuje, že recyklace proběhne způsobem chránícím lidské zdraví a životní prostředí. Další informace o tom, kam můžete vyloučené zařízení předat k recyklaci, můžete získat od úřadů místní samosprávy, od společnosti provádějící svoz a likvidaci domovního odpadu nebo v obchodě, kde jste produkt zakoupili.

**Bortskaffelse af affaldsudyter for brugere i private husholdninger i EU**  
Dette symbol på produktet eller på dets emballage indikerer, at produktet ikke må bortskaffes sammen med andet husholdningsaffald. I stedet er det dit ansvar at bortskaffe affaldsudyter ved at aflevere det på dertil beregnede indsamlingssteder med henblik på genbrug af elektrisk og elektronisk affaldsudyter. Den separate indsamling og genbrug af dit affaldsudyter på tidspunktet for bortskaffelse er med til at bevare naturlige ressourcer og sikre, at genbrug finder sted på en måde, der beskytter menneskets helbred samt miljøet. Hvis du vil vide mere om, hvor du kan aflevere dit affaldsudyter til genbrug, kan du kontakte kommunen, det lokale renovationsvesen eller den forening, hvor du købte produktet.

**Afvoer van afgedankte apparatuur door gebruikers in particuliere huishoudens in de Europese Unie**  
Dit symbool op het product of de verpakking geeft aan dat dit product niet mag worden afgevoerd met het huishoudelijk afval. Het is uw verantwoordelijkheid uw afgedankte apparatuur af te leveren op een aangewezen inzamelingspunt voor de verwerking van afgedankte elektrische en elektronische apparatuur. De gescheiden inzameling en verwerking van uw afgedankte apparatuur draagt bij tot het sparen van natuurlijke bronnen en tot het hergebruik van materiaal op een wijze die de volksgezondheid en het milieu beschermt. Voor meer informatie over waar u uw afgedankte apparatuur kunt inleveren voor recycling kunt u contact opnemen met het gemeentehuis in uw woonplaats, de reinigingsdienst of de winkel waar u het product hebt aangeschaft.

**Eramajapidamistes kasutatute kõrvaldatavate seadmete käitlemine Euroopa Liidus**  
Kui tootel või toote pakendil on see sümbol, ei tohi seda toodet viata olmejäätmete hulka. Teie kohus on viia tarbetuks muutunud seade selleks ettenähtud elektri- ja elektroonikaseadmete utiliseerimiskohale. Utiliseeritavate seadmete eraldi kogumine ja käitlemine aitab säästa loodusvarasid ning tagada, et käitlemine toimub inimeste tervisele ja keskkonnale ohutult. Lisateavete selle kohta, kuhu saate utiliseeritava seadme käitlemiseks viia, saate küsida kohalikut omavalitsust, olmejäätmete utiliseerimispunkti või kauplust, kust te seadme ostsite.

**Hävitettävien laitteiden käsittely kotitalouksissa Euroopan unionin alueella**  
Tämä tuotteen tai sen pakkauksessa oleva merkintä osoittaa, että tuotetta ei saa hävittää talousjätteen mukana. Käyttäjän velvollisuus on huolehtia siitä, että hävitettävä laite toimitetaan sähkö- ja elektronikalaitteiden keräyspisteeseen. Hävitettävien laitteiden erillinen keräys ja käsittely säästää luonnonvaroja. Näin toimimalla varmistetaan myös, että käsitelystä tapahtuu tavalla, joka suojaa ihmisten terveyttä ja ympäristöä. Saat tarvittaessa lisätietoja jätteen keräilypaikoista paikallisista viranomaisilta, jätteenkäsittely- tai tuotteen jälleenytyäältä.

**Απορριψη χρησιμευτων συσκευων στην Ευρωπαϊκη Ένωση**  
Το παρον σύμβολο στον εξοπλισμο ή στη συσκευασία του υποδεικνυει ότι το προϊόν αυτό δεν πρέπει να πεταχτεί μαζί με άλλα οικιακά απορριμματα. Αντιθέτως, ευθύνη σας είναι να απορριψετε τις χρησιμευτες συσκευες σε μια καθορισμένη μονάδα συλλογής απορριμμάτων για την ανακύκλωση χρησιμευτων ηλεκτρικών και ηλεκτρονικών εξοπλισμών. Η χωριστή συλλογή και ανακύκλωση των χρησιμευτων συσκευων θα συμβάλει στη διατήρηση των φυσικών πόρων και στη διασφάλιση ότι θα ανακυκλωθούν με τέτοιο τρόπο, ώστε να προστατεύεται η υγεία των ανθρώπων και το περιβάλλον. Για περισσότερες πληροφορίες σχετικά με το πού μπορείτε να απορριψετε τις χρησιμευτες συσκευες για ανακύκλωση, επικοινωνήστε με τις κατά τόπους αρμόδιες αρχές ή με το κοινοτικό από το οποίο αγοράσατε το προϊόν.

**A hulladékok kezelése a magánháztartásokban az Európai Unióban**  
Ez a szimbólum, amely a termék vagy annak csomagolásán van feltüntetve, azt jelzi, hogy a termék nem kezelhető együtt az egyéb háztartási hulladékkal. Az Ön feladata, hogy a készült hulladékokat eljuttassa olyan kijelölt gyűjtőhelyre, amely az elektromos hulladékokat és az elektronikus berendezéseket újrahasznosításra foglalkozik. A hulladékokat elkülönítve gyűjtés és újrahasznosítás hozzájárul a természeti erőforrások megőrzéséhez, egyúttal az is biztosítja, hogy a hulladék újrahasznosítása az egészségre és a környezetre nem ártalmas módon történjen. Ha tájékoztatást szeretne kapni azokról a helyekről, ahol leadhatja újrahasznosításra a hulladékokat, forduljon a helyi önkormányzathoz, a háztartási hulladék begyűjtésével foglalkozó vállalatához vagy a termék forgalmazójához.

**Lietotāju atbrīvošana no nedrīgām ierīcēm Eiropas Savienības privātajās mājāsniecībās**  
Šis simbols uz ierīces vai tās iepakojuma norāda, ka šo ierīci nedrīkst izmet kopā ar pārējiem mājāsniecības atkritumiem. Jūs esat atbildīgs par atbrīvošanu no nedrīgās ierīces, to nododot norādītajā savākšanas vietā, lai tā tiktu veikta nedrīga elektriskā un elektroniskā aparāta atmešana. Speciāla nedrīgās ierīces savākšana un atmešana pārstrādā palīdz taupīt dabas resursus un nodrošina tādā veidā, kas aizsargā cilvēku veselību un vidi. Lai iegūtu papildu informāciju par to, kur atmeņāt pārstrādāt vai nogādāt nedrīgo ierīci, lūdz, sazināties ar vietējo pašvaldību, mājāsniecības atkritumu savākšanas dienestu vai veikalu, kust iegādājāties šo ierīci.

**Europos Sąjungos vartotojų ir privačių namų ūkių atliekamųjų įrangos išmetimas**  
Šis simbolis ant produkto arba jo pakuotės nurodo, kad produktas negali būti išmestas kartu su kitomis namų ūkiu atliekamomis. Jūs privalote išmesti savo atliekamąją įrangą atitinkamą ją į atliekamųjų elektronikos ir elektrinės įrangos perdirbimo punktus. Šių atliekamųjų įrangų bus atskirai surenkama ir perdirbama, bus išsaugomi natūralūs išteklių ir atliekinama, kad įranga yra perdirbta žmogaus sveikatai ir gamtą tausojančiu būdu. Dėl informacijos apie tai, kur galite išmesti atliekamąją perdirbti skirtą įrangą kreipkitės į atliekamąją vietos tarnybą, namų ūkiu atliekų išvežimo tarnybą arba į parduotuvę, kurioje perkote produktą.

**Utilizacja zużytego sprzętu przez użytkowników domowych w Unii Europejskiej**  
Symbol ten umieszczony na produkcie lub opakowaniu oznacza, że tego produktu nie należy wyrzucać razem z innymi odpadami domowymi. Użytkownik jest odpowiedzialny za dostarczenie zużytego sprzętu do wyznaczonego punktu gromadzenia zużytych urządzeń elektrycznych i elektronicznych. Gromadzenie osobno i recykling tego typu odpadów przyczynia się do ochrony zasobów naturalnych i jest bezpieczny dla zdrowia i środowiska naturalnego. Dzięki informacji na temat sposobu utylizacji zużytych urządzeń można uzyskać u odpowiednich władz lokalnych, w przedsiębiorstwie zajmującym się usuwaniem odpadów lub w miejscu zakupu produktu.

**Descarte de equipamentos por usuários em residências da União Europeia**  
Este símbolo no produto ou na embalagem indica que o produto não pode ser descartado junto com o lixo doméstico. No entanto, é sua responsabilidade levar os equipamentos a serem descartados a um ponto de coleta designado para a reciclagem de equipamentos eletro-eletrônicos. A coleta separada e a reciclagem dos equipamentos no momento do descarte ajudam na conservação dos recursos naturais e garantem que os equipamentos serão reciclados de forma a proteger a saúde das pessoas e o meio ambiente. Para obter mais informações sobre onde descartar equipamentos para reciclagem, entre em contato com o escritório local de sua cidade, o serviço de limpeza pública de seu bairro ou a loja em que adquiriu o produto.

**Postup používateľov v krajínach Európskej únie pri vyhazovaní zariadenia v domácom používaní do odpadu**  
Tento symbol na produkte alebo na jeho obale znamená, že nesmie byť vyhodený s inými komunálnymi odpadmi. Namiesto toho máte povinnosť odovzdať toto zariadenie na zbernom mieste, kde sa zabezpečuje recyklácia elektrických a elektronických zariadení. Separovaný zber a recyklácia zariadenia určeného na odpad pomôže chrániť prírodné zdroje a zabezpečiť taký spôsob recyklácie, ktorý bude chrániť ľudské zdravie a životné prostredie. Ďalšie informácie o separovanom zbere a recyklácii získate na miestnom obecnom úrade, vo firme zabezpečujúcej zber vášho komunálneho odpadu alebo v predajni, kde ste produkt kúpili.

**Ramvanje z odpadno opremo v gospodinjstvih znotaj Evropske unije**  
Ta znak na izdelku ali embalaži izdelka pomeni, da izdelka ne smete odlagati skupaj z drugimi gospodinjstskimi odpadki. Odpadno opremo ste dolžni oddati na določeno zbirno mesto za recikliranje odpadne električne in elektronske opreme. Z ločenim zbiranjem in recikliranjem odpadne opreme ob odlaganju boste pomagali ohraniti naravne vire in zagotovili, da bo odpadna oprema reciklirana tako, da se varuje zdravje ljudi in okolje. Več informacij o mestih, kjer lahko oddate odpadno opremo za recikliranje, lahko dobite na občini, v komunalnem podjetju ali trgovini, kjer ste izdelek kupili.

**Kassering av förbrukningsmaterial, för hem- och privatvårdare i EU**  
Produkt eller produktförpackningar med den här symbolen får inte kasseras med vanligt hushållsavfall. I stället har du ansvar för att produkten lämnas till en behörig återvinningstation för hantering av el- och elektronikkprodukter. Genom att lämna kasserade produkter till återvinning hjälper du till att bevara våra gemensamma naturresurser. Dessutom skyddas både människor och miljön när produkter återvinns på rätt sätt. Kommunala myndigheter, sophanteringsföretag eller butiken där varan köptes kan ge mer information om var du lämnar kasserade produkter för återvinning.



## Chemische stoffen

HP engageert zich ertoe om onze klanten te informeren over chemische stoffen in onze producten, om te voldoen aan de wettelijke bepalingen, zoals REACH (*EG-richtlijn 1907/2006 van het Europees parlement en de Raad*). Een rapport met de chemische informatie over dit product vindt u hier: [www.hp.com/go/reach](http://www.hp.com/go/reach).

## Beperking voor gevaarlijke producten (Oekraïne)

### Технічний регламент щодо обмеження використання небезпечних речовин (Україна)

Обладнання відповідає вимогам Технічного регламенту щодо обмеження використання деяких небезпечних речовин в електричному та електронному обладнанні, затвердженого постановою Кабінету Міністрів України від 3 грудня 2008 № 1057

## Battery disposal in the Netherlands



Dit HP Product bevat een lithium-mangane-dioxide batterij. Deze bevindt zich op de hoofdprintplaat. Wanneer deze batterij leeg is, moet deze volgens de geldende regels worden afgevoerd.

## Battery disposal in Taiwan



廢電池請回收

Please recycle waste batteries.

## California Perchlorate Material Notice

### California Perchlorate Material Notice

Perchlorate material - special handling may apply. See:  
<http://www.dtsc.ca.gov/hazardouswaste/perchlorate/>

This product's real-time clock battery or coin cell battery may contain perchlorate and may require special handling when recycled or disposed of in California.

## EU battery directive



English	<p><b>European Union Battery Directive</b> This product contains a battery that is used to maintain data integrity of real time clock or product settings and is designed to last the life of the product. Any attempt to service or replace this battery should be performed by a qualified service technician.</p>
Fransisk	<p><b>Directive sur les batteries de l'Union Européenne</b> Ce produit contient une batterie qui permet de maintenir l'intégrité des données pour les paramètres du produit ou l'horloge en temps réel et qui a été conçue pour durer aussi longtemps que le produit. Toute tentative de réparation ou de remplacement de cette batterie doit être effectuée par un technicien qualifié.</p>
Fransisk	<p><b>Batterie-Richtlinie der Europäischen Union</b> Dieses Produkt enthält eine Batterie, die dazu dient, die Datenintegrität der Echtzeituhr sowie der Produkteinstellungen zu erhalten, und die für die Lebensdauer des Produkts ausreicht. Im Bedarfsfall sollte das Instandhalten bzw. Austauschen der Batterie von einem qualifizierten Servicetechniker durchgeführt werden.</p>
Italiano	<p><b>Direttiva dell'Unione Europea relativa alla raccolta, al trattamento e allo smaltimento di batterie e accumulatori</b> Questo prodotto contiene una batteria utilizzata per preservare l'integrità dei dati dell'orologio in tempo reale o delle impostazioni del prodotto e la sua durata si intende pari a quella del prodotto. Eventuali interventi di riparazione o sostituzione della batteria devono essere eseguiti da un tecnico dell'assistenza qualificato.</p>
Spagnol	<p><b>Directiva sobre baterías de la Unión Europea</b> Este producto contiene una batería que se utiliza para conservar la integridad de los datos del reloj de tiempo real o la configuración del producto y está diseñada para durar toda la vida útil del producto. El mantenimiento o la sustitución de dicha batería deberá realizarla un técnico de mantenimiento cualificado.</p>
Česky	<p><b>Směrnice Evropské unie pro nakládání s bateriemi</b> Tento výrobek obsahuje baterii, která slouží k uchování správných dat hodín reálného času nebo nastavení výrobku. Baterie je navržena tak, aby vydržela celou životnost výrobku. Jakýkoliv pokus o opravu nebo výměnu baterie by měl provést kvalifikovaný servisní technik.</p>
Dansk	<p><b>EU's batteridirektiv</b> Produktet indeholder et batteri, som bruges til at vedligeholde dataintegriteten for realtidur eller produktindstillinger og er beregnet til at holde i hele produktets levetid. Service på batteriet eller udskiftning bør foretages af en uddannet servicetekniker.</p>
Nedlans	<p><b>Richtlijn batterijen voor de Europese Unie</b> Dit product bevat een batterij die wordt gebruikt voor een juiste tijdsaanwijzing van de klok en het behoud van de productinstellingen. Bovendien is deze ontworpen om gedurende de levensduur van het product mee te gaan. Het onderhoud of de vervanging van deze batterij moet door een gekwalificeerde onderhoudstechnicus worden uitgevoerd.</p>
Eesti	<p><b>Euroopa Liidu aku direktiiv</b> Toode sisaldab akut, mida kasutatakse reaaja kella andmeühitsuse või toote sätete säilitamiseks. Aku on valmistatud kestma terve toote kasutusaja. Akut tohib hooldada või vahetada ainult kvalifitseeritud hooldustehnik.</p>
Suomi	<p><b>Euroopan unionin paristodirektiivi</b> Tämä laite sisältää pariston, jota käytetään reaaliaikaisen kellon tietojen ja laitteen asetusten säilyttämiseen. Pariston on suunniteltu kestäväin laitteen koko käyttöajan ajan. Pariston mahdollinen korjaus tai vaihto on jätettävä päteväin huoltohenkilön tehtäväksi.</p>
Slovensk	<p><b>Οδηγία της Ευρωπαϊκής Ένωσης για τις ηλεκτρικές στήλες</b> Αυτό το προϊόν περιλαμβάνει μια μπαταρία, η οποία χρησιμοποιείται για τη διατήρηση της ακριβείας των δεδομένων ρολογιού πραγματικού χρόνου ή των ρυθμίσεων προϊόντος και έχει σχεδιαστεί έτσι ώστε να διαρκέσει όσο και το προϊόν. Τυχόν απόπειρες επιδιόρθωσης ή αντικατάστασης αυτής της μπαταρίας θα πρέπει να πραγματοποιούνται από κατάλληλα εκπαιδευμένο τεχνικό.</p>
Magyar	<p><b>Az Európai unió telepek és akkumulátorok direktívája</b> A termék tartalmaz egy elemet, melynek feladata az, hogy biztosítsa a valós idejű óra vagy a termék beállításainak adatintegritását. Az elem úgy van tervezve, hogy végig kitartson a termék használatá során. Az elem bármilyen javítását vagy cseréjét csak képzett szakember végezheti el.</p>
Lituan	<p><b>Europos Sąveienas Baterijų direktiva</b> Produktam ir baterija, ko izmanto realā laika pulksteņa vai produkta iestatījumu datu integritātes saglabāšanai, un tā ir paredzēta visam produkta dzīves ciklam. Jebkura apkope vai baterijas nomainīšana ir jāveic atbilstoši kvalificētam darbiniekam.</p>
Latvian	<p><b>Europos Sąjungos baterijų ir akumuliatorių direktiva</b> Šiame gaminyje yra baterija, kuri naudojama, kad būtų galima prifikuoti realaus laiko laikrodžio veikimą arba gaminio nuostatą; ji skirta veikti visą gaminio eksploatavimo laiką. Bet kokius šios baterijos aptarnavimo arba keitimo darbus turi atlikti kvalifikuotas aptarnavimo technikas.</p>
Polish	<p><b>Dyrektywa Unii Europejskiej w sprawie baterii i akumulatorów</b> Produkt zawiera baterię wykorzystywaną do zachowania integralności danych zegara czasu rzeczywistego lub ustawień produktu, która podtrzymuje działanie produktu. Przegląd lub wymiana baterii powinny być wykonywane wyłącznie przez uprawnionego technika serwisu.</p>
Portugals	<p><b>Directiva sobre baterías da União Europeia</b> Este produto contém uma bateria que é usada para manter a integridade dos dados do relógio em tempo real ou das configurações do produto e é projetada para ter a mesma duração que este. Qualquer tentativa de consertar ou substituir essa bateria deve ser realizada por um técnico qualificado.</p>
Slovak	<p><b>Smernica Európskej únie pre zaobchádzanie s batériami</b> Tento výrobok obsahuje batériu, ktorá slúži na uchovanie správnych údajov hodín reálneho času alebo nastavení výrobku. Batéria je skonštruovaná tak, aby vydržala celú životnosť výrobku. Akýkoľvek pokus o opravu alebo výmenu batérie by mal vykonať kvalifikovaný servisný technik.</p>
Slovensk	<p><b>Directiva Evropske unije o baterijah in akumulatorjih</b> V tem izdelku je baterija, ki zagotavlja natančnost podatkov ure v realnem času ali nastavitev izdelka v celotni življenjski dobi izdelka. Kakršno koli popravilo ali zamenjava te baterije lahko izvede le pooblaščen tehnik.</p>
Svensk	<p><b>EU:s batteridirektiv</b> Produkten innehåller ett batteri som används för att upprätthålla data i realtidsklockan och produktinställningarna. Batteriet ska räkna produktens hela livslängd. Endast kvalificerade servicetekniker får utföra service på batteriet och byta ut det.</p>
Bulgarisk	<p><b>Директива за батерии на Европейския съюз</b> Този продукт съдържа батерия, която се използва за поддържане на целостта на данните на часовника в реално време или настройките за продукта, създадена на издръжливост през целия живот на продукта. Сервизът или замяната на батерията трябва да се извършва от квалифициран техник.</p>
Romans	<p><b>Directiva Uniunii Europene referitoare la baterii</b> Acest produs conține o baterie care este utilizată pentru a menține integritatea datelor ceasului de timp real sau setărilor produsului și care este proiectată să funcționeze pe întreaga durată de viață a produsului. Orice lucrare de service sau de înlocuire a acestei baterii trebuie efectuată de un tehnician de service calificat.</p>

## Autom. uitsch

Autom. uitsch. is standaard automatisch ingeschakeld wanneer u de printer uitzet. Wanneer Autom. uitsch. is ingeschakeld, zal de printer zichzelf automatisch uitschakelen na twee uur inactiviteit om het stroomverbruik te helpen verminderen. Autom. uitsch. wordt automatisch uitgeschakeld wanneer de printer een draadloze netwerkverbinding of Ethernet-netwerkverbinding (indien ondersteunt) maakt. U kunt de Autom. uitsch.-instelling wijzigen vanaf het bedieningspaneel. Na wijziging werkt de printer volgens de nieuwe instelling. **Autom. uitsch. zet de printer helemaal uit, dus u met de Aan-knop gebruiken om hem weer aan te zetten.**

**Autom. uitsch. in- of uitschakelen**

1. Druk op het pictogram **Instellingen** op het scherm Home.



2. Raak **Voorkeuren** aan.
3. Raak het pijltje omlaag aan om door de opties te bladeren en raak vervolgens **Auto Uit** aan.
4. Raak **Ingeschakeld** of **Uitgeschakeld** aan.

---

 **Tip** Indien u afdrukt via een draadloze netwerkverbinding of Ethernet-netwerkverbinding, moet Autom. uitsch. zijn uitgeschakeld om te garanderen dat er geen afdruktaken verloren gaan. Zelfs wanneer Autom. uitsch. is uitgeschakeld, zal de printer na 5 minuten inactiviteit naar Slaapstand gaan om het stroomverbruik te helpen beperken.

---

**Slaapstand**

- Het stroomverbruik wordt beperkt in Slaapstand.
- Na oorspronkelijke configuratie van de printer zal deze na vijf minuten inactiviteit naar Slaapstand gaan.
- De wachttijd om in Slaapstand te gaan kan via het bedieningspaneel worden ingesteld.

**Tijd naar Slaapstand instellen**

1. Druk op het pictogram **Instellingen** op het scherm Home.



2. Raak **Voorkeuren** aan.
3. Raak het pijltje omlaag aan om door de opties te bladeren en raak vervolgens **Slaapstand** aan.
4. Raak **Na 5 minuten**, of **Na 10 minuten**, of **Za 15 minuten** aan.

## Overheidsvoorschriften

De HP Photosmart voldoet aan de producteisen van overheidsinstellingen in uw land/regio.

Dit gedeelte bevat de volgende onderwerpen:

- [Voorgeschreven identificatienummer van het model](#)
- [FCC statement](#)
- [VCCI \(Class B\) compliance statement for users in Japan](#)
- [Notice to users in Japan about the power cord](#)
- [Notice to users in Korea](#)
- [Notice to users in Germany](#)
- [Noise emission statement for Germany](#)
- [Bericht voor de Europese Unie](#)

**Voorgeschreven identificatienummer van het model**

Voor wettelijke identificatiedoelinden is aan dit product een voorgeschreven modelnummer toegewezen. Het voorgeschreven modelnummer voor uw product is SNPRH-1103. Dit voorgeschreven nummer dient niet te worden verward met de marketingnaam (**HP Photosmart 5520 e-All-in-One Printer**, enzovoort) of met productnummers (CX042A, enzovoort).



## FCC statement

### FCC statement

The United States Federal Communications Commission (in 47 CFR 15.105) has specified that the following notice be brought to the attention of users of this product.

This equipment has been tested and found to comply with the limits for a Class B digital device, pursuant to Part 15 of the FCC Rules. These limits are designed to provide reasonable protection against harmful interference in a residential installation. This equipment generates, uses and can radiate radio frequency energy and, if not installed and used in accordance with the instructions, may cause harmful interference to radio communications. However, there is no guarantee that interference will not occur in a particular installation. If this equipment does cause harmful interference to radio or television reception, which can be determined by turning the equipment off and on, the user is encouraged to try to correct the interference by one or more of the following measures:

- Reorient the receiving antenna.
- Increase the separation between the equipment and the receiver.
- Connect the equipment into an outlet on a circuit different from that to which the receiver is connected.
- Consult the dealer or an experienced radio/TV technician for help.

For further information, contact:

Manager of Corporate Product Regulations  
Hewlett-Packard Company  
3000 Hanover Street  
Palo Alto, Ca 94304  
(650) 857-1501

Modifications (part 15.21)

The FCC requires the user to be notified that any changes or modifications made to this device that are not expressly approved by HP may void the user's authority to operate the equipment.

This device complies with Part 15 of the FCC Rules. Operation is subject to the following two conditions: (1) this device may not cause harmful interference, and (2) this device must accept any interference received, including interference that may cause undesired operation.

## VCCI (Class B) compliance statement for users in Japan

この装置は、クラスB情報技術装置です。この装置は、家庭環境で使用することを目的としていますが、この装置がラジオやテレビジョン受信機に近接して使用されると、受信障害を引き起こすことがあります。取扱説明書に従って正しい取り扱いをして下さい。

VCCI-B

## Notice to users in Japan about the power cord

製品には、同梱された電源コードをお使い下さい。  
同梱された電源コードは、他の製品では使用出来ません。

## Notice to users in Korea

<p>B 급 기기 (가정용 방송통신기기)</p>	<p>이 기기는 가정용(B급)으로 전자파적합등록을 한 기기로서 주로 가정에서 사용하는 것을 목적으로 하며, 모든 지역에서 사용할 수 있습니다.</p>
--------------------------------	---

## Notice to users in Germany

### GS-Erklärung (Deutschland)

Das Gerät ist nicht für die Benutzung im unmittelbaren Gesichtsfeld am Bildschirmarbeitsplatz vorgesehen. Um störende Reflexionen am Bildschirmarbeitsplatz zu vermeiden, darf dieses Produkt nicht im unmittelbaren Gesichtsfeld platziert werden.

## Noise emission statement for Germany

Geräuschemission

LpA < 70 dB am Arbeitsplatz im Normalbetrieb nach DIN 45635 T. 19

## Bericht voor de Europese Unie

Producten voorzien van het CE-logo zijn conform onderstaande EU-richtlijnen:

- Laagspanningsrichtlijn 2006/95/EC
- EMC-richtlijn 2004/108/EC
- Richtlijn met betrekking tot het ecologisch ontwerp 2009/125/EC, indien van toepassing

De EC-conformiteit van dit product is alleen geldig indien het wordt gebruikt samen met de CE-gemarkeerde AC-adapter die door HP is geleverd.

Indien het product is uitgerust met telecommunicatiemogelijkheden, is het eveneens conform met de verplichte eisen vermeld in de volgende EU-richtlijn:

- R&TTE-richtlijn 1999/5/EC

De conformiteit met deze richtlijnen impliceert de conformiteit met de toepasselijke geharmoniseerde Europese normen (Europese normen) vermeld in de EU-conformiteitverklaring uitgegeven door HP voor dit product en voor deze productenfamilie. Ze zijn (alleen in het Engels) verkrijgbaar samen met de productdocumentatie of op de volgende website: [www.hp.com/go/certificates](http://www.hp.com/go/certificates) (voer de productnaam in het zoekveld in).

De conformiteit wordt aangegeven door een van onderstaande conformiteitsmarkeringen op het product:

	<p>Voor producten zonder telecommunicatiefunctie en voor producten met EU-geharmoniseerde telecommunicatiefunctie zoals Bluetooth® met een vermogensklasse onder 10mW.</p>
	<p>Voor niet EU-geharmoniseerde telecommunicatieproducten (indien van toepassing wordt een 4-cijferig identificatienummer van de erkenningsinstantie gevoegd tussen het CE-merkteken en een !).</p>

Raadpleeg het regulerende label op het product.

De telecommunicatiefunctie van dit product mag worden gebruikt in de volgende EG- en EFTA-landen: Oostenrijk, België, Bulgarije, Cyprus, de Tsjechische republiek, Denemarken, Estland, Finland, Frankrijk,

Duitsland, Griekenland, Hongarije, IJsland, Ierland, Italië, Letland, Liechtenstein, Lithouwen, Luxemburg, Malta, Nederland, Noorwegen, Polen, Portugal, Roemenië, de Slovaakse republiek, Slovenië, Spanje, Zweden, Zwitserland en het Verenigd Koninkrijk.

De telefoonverbinding (niet aanwezig op alle producten) is bedoeld voor aansluiting op een analogo telefoonnetwerk.

#### Producten met draadloze LAN-apparatuur

- In sommige landen gelden speciale verplichtingen of speciale vereisten over het gebruik van draadloze LAN-netwerken. Ze mogen bijvoorbeeld alleen binnenshuis worden gebruikt of er gelden beperkingen met betrekking tot de beschikbare kanalen. Zorg ervoor dat de landinstelling van het draadloze netwerk correct is.

#### Frankrijk

- Voor gebruik van dit product met 2.4-GHz draadloos LAN gelden bepaalde beperkingen: Dit product mag binnenshuis worden gebruikt over de volledige frequentieband 2400-2483.5 MHz (kanalen 1-13). Voor gebruik buitenshuis mag alleen de frequentieband 2400-MHz tot 2454-MHz (kanalen 1 tot 7) worden gebruikt. Voor de nieuwste voorwaarden, zie [www.arcep.fr](http://www.arcep.fr).

Contactpunt voor regulatoire informatie:

Hewlett-Packard GmbH, Dept./MS: HQ-TRE, Herrenberger Strasse 140, 71034 Boeblingen, GERMANY

## Wettelijke informatie betreffende draadloze apparatuur

Dit deel bevat de volgende overheidsvoorschriften met betrekking tot draadloze producten.

- [Exposure to radio frequency radiation](#)
- [Notice to users in Brazil](#)
- [Notice to users in Canada](#)
- [Notice to users in Taiwan](#)

### Exposure to radio frequency radiation

#### Exposure to radio frequency radiation



**Caution** The radiated output power of this device is far below the FCC radio frequency exposure limits. Nevertheless, the device shall be used in such a manner that the potential for human contact during normal operation is minimized. This product and any attached external antenna, if supported, shall be placed in such a manner to minimize the potential for human contact during normal operation. In order to avoid the possibility of exceeding the FCC radio frequency exposure limits, human proximity to the antenna shall not be less than 20 cm (8 inches) during normal operation.

### Notice to users in Brazil

#### Aviso aos usuários no Brasil

Este equipamento opera em caráter secundário, isto é, não tem direito à proteção contra interferência prejudicial, mesmo de estações do mesmo tipo, e não pode causar interferência a sistemas operando em caráter primário. (Res. ANATEL 282/2001).

## Notice to users in Canada

### Notice to users in Canada/Note à l'attention des utilisateurs canadiens

**For Indoor Use.** This digital apparatus does not exceed the Class B limits for radio noise emissions from the digital apparatus set out in the Radio Interference Regulations of the Canadian Department of Communications. The internal wireless radio complies with RSS 210 and RSS GEN of Industry Canada.

Under Industry Canada regulations, this radio transmitter may only operate using an antenna of a type and maximum (or lesser) gain approved for the transmitter by Industry Canada. To reduce potential radio interference to other users, the antenna type and its gain should be so chosen that the equivalent isotropically radiated power (e.i.r.p.) is not more than that necessary for successful communication.

This device complies with Industry Canada licence-exempt RSS standard(s). Operation is subject to the following two conditions: (1) this device may not cause interference, and (2) this device must accept any interference, including interference that may cause undesired operation of the device.

**Utiliser à l'intérieur.** Le présent appareil numérique n'émet pas de bruit radioélectrique dépassant les limites applicables aux appareils numériques de la classe B prescrites dans le Règlement sur le brouillage radioélectrique édicté par le ministère des Communications du Canada. Le composant RF interne est conforme à la norme RSS-210 and RSS GEN d'Industrie Canada.

Conformément au Règlement d'Industrie Canada, cet émetteur radioélectrique ne peut fonctionner qu'avec une antenne d'un type et d'un gain maximum (ou moindre) approuvé par Industrie Canada. Afin de réduire le brouillage radioélectrique potentiel pour d'autres utilisateurs, le type d'antenne et son gain doivent être choisis de manière à ce que la puissance isotrope rayonnée équivalente (p.i.r.e.) ne dépasse pas celle nécessaire à une communication réussie.

Cet appareil est conforme aux normes RSS exemptes de licence d'Industrie Canada. Son fonctionnement dépend des deux conditions suivantes : (1) cet appareil ne doit pas provoquer d'interférences nuisibles et (2) doit accepter toutes interférences reçues, y compris des interférences pouvant provoquer un fonctionnement non souhaité de l'appareil.

## Notice to users in Taiwan

### 低功率電波輻射性電機管理辦法

#### 第十二條

經型式認證合格之低功率射頻電機，非經許可，公司、商號或使用者均不得擅自變更頻率、加大功率或變更設計之特性及功能。

#### 第十四條

低功率射頻電機之使用不得影響飛航安全及干擾合法通信；經發現有干擾現象時，應立即停用，並改善至無干擾時方得繼續使用。

前項合法通信，指依電信法規定作業之無線電通信。低功率射頻電機須忍受合法通信或工業、科學及醫藥用電波輻射性電機設備之干擾。

---

# Index

## A

afdrukken  
specificaties 48

## B

bedieningspaneel  
kenmerken 6  
knoppen 6

## G

garantie 41

## I

interfacekaart 31, 32

## K

klantensupport  
garantie 41  
knoppen, bedieningspaneel 6  
kopiëren  
specificaties 48

## M

milieu  
Programma voor milieubeheer 49

## N

na de ondersteuningsperiode 41  
netwerk  
interfacekaart 31, 32

## O

omgeving  
omgevingspecificaties 48  
overheidsvoorschriften  
voorschriften voor draadloos  
werken 57

## P

periode telefonische ondersteuning  
periode voor ondersteuning 41

## R

recycling  
printcartridges 50

## S

scannen  
scanspecificaties 48  
systeemvereisten 48

## T

technische gegevens  
afdrukspecificaties 48  
kopiëerspecificaties 48

omgevingspecificaties 48  
technische informatie  
scanspecificaties 48  
systeemvereisten 48  
telefonische ondersteuning 41

## V

voorschriften  
voorgeschreven identificatienummer  
van het model 54

