

SHARP®

LC-32LE600E LC-32LE600S
LC-40LE600E LC-40LE600S
LC-46LE600E LC-46LE600S

LCD COLOUR TELEVISION
LCD-FARBFERNSEHGERÄT
TÉLÉVISEUR COULEUR À ÉCRAN
CRISTAUX LIQUIDES (LCD)
TELEVISORE A COLORI LCD
LCD-KLEURENTELEVISIE
TELEVISIÓN EN COLOR LCD
TELEVISOR DE CRISTAL LÍQUIDO

OPERATION MANUAL
BEDIENUNGSANLEITUNG
MODE D'EMPLOI
MANUALE DI ISTRUZIONI
GEBRUIKSAANWIJZING
MANUAL DE MANEJO
MANUAL DE OPERAÇÃO

AQUOS



HD
TV
1080p

DOLBY
DIGITAL PLUS

HDMI™
HIGH-DEFINITION MULTIMEDIA INTERFACE

DVB
Digital Video
Broadcasting

ENGLISH

DEUTSCH

FRANÇAIS

ITALIANO



NETHERLANDS

ESPAÑOL

PORTUGUÊS



SPECIAL NOTE FOR USERS IN THE U.K.

The mains lead of this product is fitted with a non-rewireable (moulded) plug incorporating a 13A fuse. Should the fuse need to be replaced, a BSI or ASTA approved BS 1362 fuse marked  or  and of the same rating as above, which is also indicated on the pin face of the plug, must be used. Always refit the fuse cover after replacing the fuse. Never use the plug without the fuse cover fitted. In the unlikely event of the socket outlet in your home not being compatible with the plug supplied, cut off the mains plug and fit an appropriate type.

DANGER:

The fuse from the cut-off plug should be removed and the cut-off plug destroyed immediately and disposed of in a safe manner.

Under no circumstances should the cut-off plug be inserted elsewhere into a 13A socket outlet, as a serious electric shock may occur.

To fit an appropriate plug to the mains lead, follow the instructions below:

IMPORTANT:

The wires in the mains lead are coloured in accordance with the following code:

Blue: Neutral

Brown: Live

As the colours of the wires in the mains lead of this product may not correspond with the coloured markings identifying the terminals in your plug, proceed as follows:

- The wire which is coloured blue must be connected to the plug terminal which is marked N or coloured black.
 - The wire which is coloured brown must be connected to the plug terminal which is marked L or coloured red.
- Ensure that neither the brown nor the blue wire is connected to the earth terminal in your three-pin plug.

Before replacing the plug cover make sure that:

- If the new fitted plug contains a fuse, its value is the same as that removed from the cut-off plug.
- The cord grip is clamped over the sheath of the mains lead, and not simply over the lead wires.

IF YOU HAVE ANY DOUBT, CONSULT A QUALIFIED ELECTRICIAN.

- De afbeeldingen en OSD in deze gebruiksaanwijzing zijn uitsluitend bedoeld als uitleg bij de tekst en kunnen een weinig verschillen van de feitelijke aanduidingen op het scherm.
- De voorbeelden in deze gebruiksaanwijzing zijn gebaseerd op het LC-46LE600E model.
- De LC-32LE600E, LC-32LE600S, LC-40LE600E, LC-40LE600S, LC-46LE600E en LC-46LE600S modellen zijn compatibel met H.264 (MPEG4 H.264, MPEG4 AVC, MPEG4 AVC/H.264) gecompriëerde uitzendingen.

Beste SHARP klant

Hartelijk dank voor de aanschaf van deze SHARP LCD-kleurentelevisie. Om een veilige en jarenlange betrouwbare werking van het product te verkrijgen, raden wij u aan de Belangrijke veiligheidsmaatregelen zorgvuldig door te lezen voordat u het product in gebruik neemt.

Inhoudsopgave

Inhoudsopgave	1
Inleiding	2
Belangrijke veiligheidsmaatregelen	2
Afstandsbediening	3
TV (Voorkant)	4
TV (Achterkant)	4
Vorbereidingen	5
Bijgeleverde accessoires	5
Bevestigen van de standaard	5
Plaatsen van de batterijen	6
Gebruik van de afstandsbediening	6
Opmerkingen betreffende de afstandsbediening...	6
Snelstartgids	7
Overzicht van eerste ingebruikname	7
Voordat u de stroom inschakelt	8
Automatische installatie bij eerste gebruik	9
Controleren van de signaalsterkte	9
TV kijken	10
Basisbediening	10
In/uitschakelen	10
Omschakelen tussen digitale en analoge uitzendingen	10
Kiezen van de kanalen	10
Kiezen van een externe videobron	10
Kiezen van de geluidsfunctie	10
EPG	11
Teletekst	12
Gebruik van de MHEG-5 toepassing (alleen voor Groot-Brittannië)	12
Aansluiten van externe apparaten	13
Video-aansluitingen	13
HDMI-verbinding	13
Component-verbinding	14
VIDEO-verbinding	14
SCART-verbinding	14
Audio-aansluitingen	15
Aansluiten van de luidsprekers/versterker	15
Plaatsen van de CA-kaart in de CI-module	15
Menubediening	16
Wat is een MENU?	16
Basisbediening	16

Basisinstelling	17
Beeldinstellingen	17
AV FUNCTIE	18
Audio-instellingen	18
Instellen van de audio-ingang	19
Automatische volume-instelling	19
Alleen audio uitvoeren	19
AQUOS LINK instellingen	19
Wat kunt u met AQUOS LINK doen?	19
Bedienen van de AQUOS LINK apparaten met de afstandsbediening	19
Stroombesparingsinstellingen	20
Kanaalinstellingen	20
Automatische Installatie	20
Gedetailleerde kanaalinstellingen	20
Wachtwoord/Kinderbeveiliging instellingen ...	22
Taalinstellingen	22
Handige weergavefuncties	23
Kiezen van de beeldgrootte	23
Display-instellingen	23
Kanaaldisplay	23
Tijds- en titelaanduiding	23
Andere handige functies	24
Instellingen bij gebruik van externe apparaten	24
Ingangsbroninstellingen	24
Overslaan van een bepaalde ingang	24
Reset	24
Identificatie	24
Software-update	24
Aansluiten van een PC	25
Aansluiten van een PC	25
Automatisch instellen van het PC-beeld	25
Handmatig instellen van het PC-beeld	25
Technische gegevens van de RS-232C poort	26
Tabel met geschikte PC's	27
RS-232C commandolijst	27
Aanhangsel	28
Problemen oplossen	28
Technische gegevens	29
Los verkrijgbaar accessoire	30
Energiespecificaties	30
Handelsmerken	30
Product verwijderen bij het einde van de levensduur ...	31
Censuurniveaus voor Kinderslot	32
Lijst met afkortingen	32

Belangrijke veiligheidsmaatregelen

- Reinigen—Trek de stekker van het netsnoer uit het stopcontact voordat u begint met schoonmaken. Reinig het apparaat uitsluitend met een vochtige doek. Gebruik geen vloeibare reinigingsmiddelen of sprays.
- Maak het paneel voorzichtig met een zachte, vochtige doek schoon wanneer dit vuil is. Gebruik geen chemisch geïmpregneerde doek om het paneel schoon te maken. De chemicaliën kunnen beschadigen of barsten veroorzaken in de behuizing van de TV.
- Water en vocht—Gebruik het apparaat niet in de buurt van water, bijv. in de buurt van een bad, wastafel, aanrecht, wasmachine, zwembad of in een vochtige kelder.
- Zet geen bloemerwaas of een ander voorwerp met water erin op dit apparaat. Het water kan in het apparaat terechtkomen met brand of een elektrische schok tot gevolg.
- Standaard—Plaats het apparaat niet op een wankel rek, standaard, statief of tafel. Wanneer het apparaat valt, kan dit ernstig letsel veroorzaken en tevens kan het apparaat zelf zwaar worden beschadigd. Gebruik uitsluitend een rek, standaard, statief, steunbeugel of tafel die door de fabrikant wordt aanbevolen of die bij dit apparaat wordt verkocht. Volg voor montage aan een wand altijd zorgvuldig de instructies van de fabrikant op. Gebruik ook uitsluitend het montagemateriaal dat door de fabrikant wordt aanbevolen.
- Als het apparaat op een verplaatsbaar rek is gezet, dient dit voorzichtig te worden verplaatst. Het apparaat zou kunnen vallen door snel stoppen, hard duwen of verplaatsen over een ongelijke vloer.
- Ventilatie—In de behuizing van het apparaat zijn roosters en openingen die dienen voor de ventilatie. Zorg dat deze roosters en openingen niet worden geblokkeerd, want dit kan resulteren in een slechte doorstroming van lucht met oververhitting en/of een kortere levensduur van het apparaat tot gevolg. Zet het apparaat niet op een bed, divan, dik vloerkleed e.d. want dan kunnen de ventilatieopeningen worden geblokkeerd. Het apparaat mag ook niet in een krappe of afgesloten ruimte, zoals een boekenkast, worden geplaatst, tenzij voor een goede ventilatie wordt gezorgd of alle instructies van de fabrikant zijn opgevolgd.
- Het LCD-paneel van dit apparaat is gemaakt van glas. Het paneel kan breken wanneer het apparaat valt of als er hard tegen gestoten wordt. Wees voorzichtig dat u geen letsel oploopt door de glassplinters wanneer het LCD-paneel zou breken.
- Warmtebronnen—Houd het apparaat uit de buurt van warmtebronnen zoals verwarmingsradiators, haarden, kachels en andere toestellen die warmte afgeven (inclusief versterkers).
- Om brand te voorkomen, mag u geen kaars of een ander voorwerp met open vuur op of in de buurt van het TV-toestel zetten.
- Om brand of een elektrische schok te voorkomen, mag u het netsnoer niet onder het TV-toestel of een ander zwaar voorwerp laten lopen.
- Hoofdtelefoon—Stel het volume van de hoofdtelefoon niet te hoog in. Gehoordeskundigen raden langdurig luisteren met hoog volume met klem af.
- Geef niet langdurig een stilstaand beeld weer, want dit kan resulteren in een nabeeld op het scherm.
- Zolang de stekker op een stopcontact is aangesloten, wordt er altijd een kleine hoeveelheid stroom verbruikt.
- Reparaties—Probeer niet om zelf onderhoud of reparaties aan het product uit te voeren. Wanneer u de buitenpanelen verwijderd, stelt u zich bloot aan hoge spanningen of een andere gevaarlijke toestand. Neem contact op met een vakman voor het uitvoeren van onderhoud of reparaties.



Het LCD-paneel is een geavanceerd technologisch product zodat u kunt genieten van een uiterst fijne beelddetailering. Vanwege het grote aantal pixels kunnen er soms een paar inactieve pixels zijn die u kunt herkennen aan een blauw, groen of rood puntje op het scherm. Dit is binnen de specificaties van het product en duidt niet op een defect.

Voorzorgsmaatregelen bij het verplaatsen van de TV

Wanneer de TV wordt verplaatst, mag u deze nooit bij de luidsprekers vastpakken. De TV moet altijd door twee personen worden gedragen die beide handen gebruiken—een aan elke kant van de TV.

Afstandsbediening

- 1 (Standby/Aan)
(blz. 10)
- 2 **Toetsen voor enkele handige functies**
 - (Teletekst)
ATV: Voor het weergeven van analoge teletekst (blz. 12).
DTV: Voor het selecteren van MHEG-5 en teletekst voor DTV (blz. 12).
 - (Weergeven van verborgen teletekst)
(blz. 12)
 - (Ondertiteling)
Voor het in/uitschakelen van de ondertitelingstalen (blz. 12 en 22).
 - (Bevriezen/Vasthouden)
Voor het stopzetten van een bewegend beeld op het scherm. Teletekst: Automatisch bijwerken van de teletekstpagina's stoppen of de blokkeerfunctie opheffen.
 - (Subpagina)
(blz. 12)
 - (Boven/Onder/Volledig)
Voor het instellen van het gebied voor de vergroting in de teletekststand (blz. 12).
- 3 **Cijfertoetsen 0-9**
Voor het kiezen van het kanaal.
Voor het invoeren van de gewenste cijfers.
Voor het instellen van de pagina in de teletekststand.
 - Wanneer een van de vier Noordische landen (Zweden, Noorwegen, Finland of Denemarken) wordt geselecteerd in de landinstelling van de automatische installatie bij eerste gebruik (blz. 9), bestaan de TV-kanalen uit vier cijfers. Wanneer een ander land wordt geselecteerd, bestaan de TV-kanalen uit drie cijfers.
- 4 (Flashback)
Druk op deze toets om terug te keren naar het voorheen gekozen kanaal of de externe ingang.
- 5 **DTV**
Druk hierop voor toegang tot een digitaal TV-kanaal.
- 6 **ATV**
Druk hierop voor toegang tot een analogo TV-kanaal.
- 7 (Geluidsfunctie)
Voor het kiezen van de geluidmultiplexmodus (blz. 10).
- 8 +/- (Volume)
Voor het verhogen/verlagen van het TV-volume.
- 9 (Geluiddemping)
Voor het in/uitschakelen van het TV-geluid.

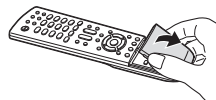
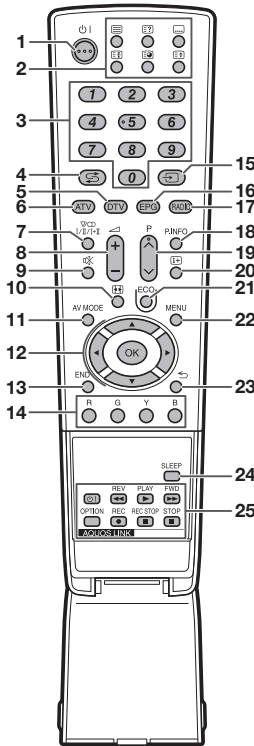

- 10 (Breedbeeldfunctie)
Voor het kiezen van de breedbeeldfunctie (blz. 23).
- 11 **AV MODE**
Voor het kiezen van een video-instelling (blz. 18).
- 12 (Cursor)
Voor het selecteren van het gewenste onderdeel in het instellingenschermb.
OK
Voor het uitvoeren van een opdracht in het "MENU" scherm. ATV/DTV: Voor het weergeven van de programmalijst wanneer er geen ander "MENU" scherm wordt getoond.
- 13 **END**
Het "MENU" scherm sluiten.
- 14 **Gekleurde toetsen (R/G/Y/B)**
De gekleurde toetsen worden gebruikt om de bijbehorende gekleurde onderdelen op het scherm te selecteren (bijv. EPG, MHEG-5, Teletekst).
- 15 (INGANGSBRON)
Voor het kiezen van een ingangsbron (blz. 10).
- 16 **EPG**
DTV: Voor het weergeven van het EPG-schermb. (blz. 11).
- 17 **RADIO**
DTV: Overschakelen naar de radiofunctie.
- 18 **P. INFO**
Druk op deze toets om de programma-informatie die met de digitale video-uitzending wordt uitgezonden, in de linker bovenhoek van het scherm weer te geven (Alleen DTV).
- 19 (P)
Voor het kiezen van het TV-kanaal.
- 20 (Weergeven van informatie)
Druk op deze toets voor het weergeven van zenderinformatie (kanaalnummer, signaal, enz.) in de rechter bovenhoek van het scherm (blz. 23).
- 21 **ECO (Standaard/Geavanceerd/Uit)**
Voor het selecteren van de "Stroombesparing" instelling (blz. 20).
- 22 **MENU**
"MENU" scherm aan/uit.
- 23 (Terug)
Voor het terugkeren naar het vorige "MENU" scherm.
- 24 **SLEEP**
Druk op deze toets om een tijd in te stellen waarna de TV automatisch in de ruststand (standby) moet worden gezet.
- 25 **AQUOS LINK toetsen**
Als externe apparatuur zoals een AQUOS BD-speler via HDMI-kabels is aangesloten en AQUOS LINK compatibel is, kunt u deze AQUOS LINK toetsen gebruiken. Zie blz. 19 voor verdere informatie.
 - De **OPTION** toets werkt niet op dit model.

Inleiding

TV (Voorkant)

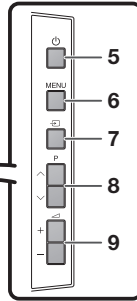
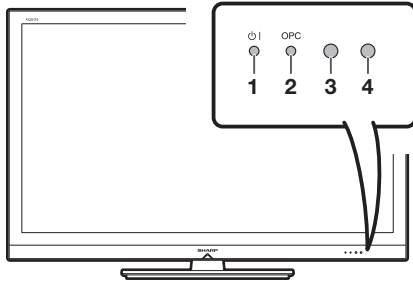

- 1 (Standby/Aan-indicator)
- 2 OPC indicator
- 3 Afstandsbedieningsensor
- 4 OPC-sensor
- 5 (Stroomvoorzieningstoets)
- 6 **MENU** (Menu-toets)
- 7 (Ingangsbrontoets)
- 8 **P** (Programma [kanaal] toetsen)
- 9 (+/- (Volumetoetsen))

TV (Achterkant)

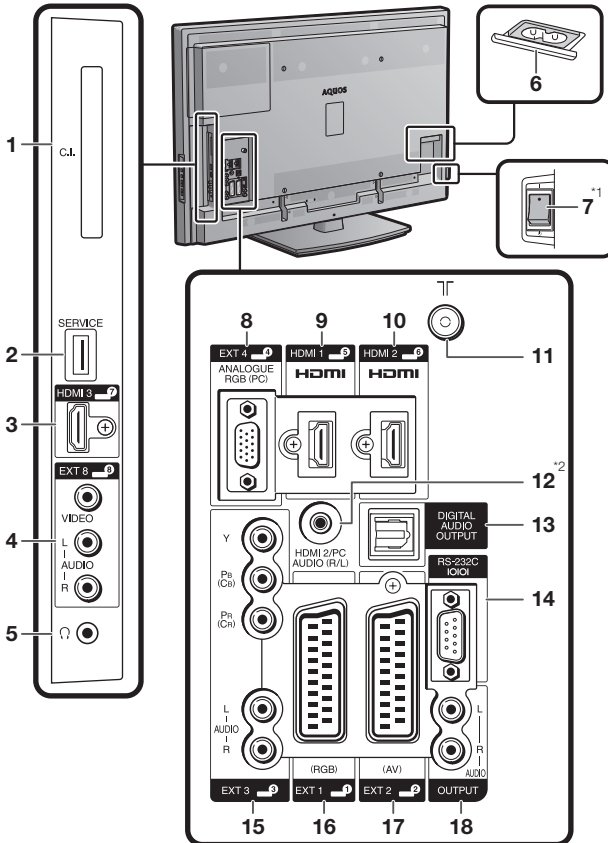

- 1 COMMON INTERFACE sleuf
- 2 SERVICE aansluiting (USB-aansluiting uitsluitend voor onderhoudspersoneel)
- 3 HDMI 3 (HDMI) aansluiting
- 4 EXT 8 aansluitingen
- 5 Hoofdtelefoon
- 6 AC INPUT aansluiting
- 7 MAIN POWER schakelaar
- 8 EXT 4 (ANALOGUE RGB) aansluiting
- 9 HDMI 1 (HDMI) aansluiting
- 10 HDMI 2 (HDMI) aansluiting
- 11 Antenneaansluiting
- 12 HDMI 2/PC AUDIO (R/L) aansluiting
- 13 DIGITAL AUDIO OUTPUT aansluiting
- 14 RS-232C aansluiting
- 15 EXT 3 (COMPONENT/AUDIO) aansluitingen
- 16 EXT 1 (RGB) aansluiting
- 17 EXT 2 (AV) aansluiting
- 18 OUTPUT (AUDIO) aansluitingen

WAARSCHUWING

- Een te hoog ingesteld volume van de oortelefoon of hoofdtelefoon kan resulteren in gehoorverlies.
- Stel het volume van de hoofdtelefoon niet te hoog in. Gehoordeskundigen raden langdurig luisteren met hoog volume met klem af.
- De SERVICE aansluiting is uitsluitend bedoeld voor gebruik door vakkundig onderhoudspersoneel. Op deze aansluiting mag niets worden aangesloten.

*1 Wanneer de MAIN POWER schakelaar uit staat (⏻), wordt er minder dan 0,01 W stroom verbruikt. Houd er rekening mee dat het apparaat niet volledig van het lichtnet is losgekoppeld, zoals bij het uittrekken van de stekker.

*2 De HDMI 2 en EXT 4 aansluitingen kunnen beide dezelfde audio-ingangsaansluiting gebruiken (HDMI 2/PC AUDIO (R/L)). U moet echter het juiste item selecteren in het "PC-audio selectie" menu (zie blz. 19 voor verdere informatie).

Vorbereidingen

Bijgeleverde accessoires

Afstandsbediening (x 1)

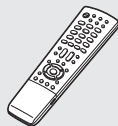

Blz. 3 en 6

Netsnoer (x 1)

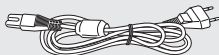

De uitvoering van het netsnoer verschilt afhankelijk van het land van bestemming.

Blz. 8

Kabelklem (x 1)

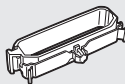

Blz. 8

Standaard (x 1)



Voor 32-inch modellen



Voor 40/46-inch modellen



Blz. 5

- Gebruiksaanwijzing (dit boekje)
- "AAA" formaat zink-koolstof batterij (x 2) ... Blz. 6

Bevestigen van de standaard

- Maak het netsnoer los van de AC INPUT aansluiting voordat u begint met het bevestigen (of losmaken) van de standaard.
- Leg een deken of een zacht kussen op de ondergrond en leg hierop de TV voordat u met de werkzaamheden begint. Dit om beschadigingen te voorkomen.

VOORZICHTIG

- **Bevestig de standaard in de juiste richting.**
- **Volg altijd de aanwijzingen op. Bij een verkeerde montage van de standaard kan de TV omvallen.**

- 1 Controleer of er acht schroeven bij de standaard zijn geleverd.

Modellen	Schroeven
32-inch modellen	<p>A B</p>
40/46-inch modellen	<p>C D</p>

- 2 Bevestig de steun aan de basisplaat met de vier schroeven met behulp van de schroevendraaier, zoals afgebeeld.

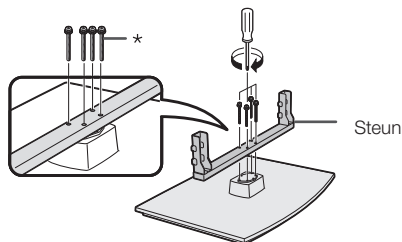

- * 32-inch modellen: Gebruik de **schroeven B** in de tabel in stap 1.
- * 40/46-inch modellen: Gebruik de **schroeven D** in de tabel in stap 1.

- 3 Insteken van de standaard.

- ① Steek de standaard in de openingen aan de onderkant van de TV (Houd de standaard vast zodat deze niet op de grond kan vallen).
- ② Monteer de vier schroeven in de vier gaten aan de achterkant van de TV en draai de schroeven vast.

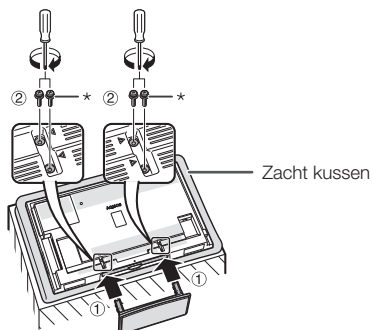

- * 32-inch modellen: Gebruik de **schroeven A** in de tabel in stap 1.
- * 40/46-inch modellen: Gebruik de **schroeven C** in de tabel in stap 1.

OPMERKING

- Voer de voorgaande stappen in de omgekeerde volgorde uit om de standaard los te maken.
- Bij dit product wordt geen schroevendraaier geleverd.

Vorbereidingen

Plaatsen van de batterijen

Voordat u de TV de eerste maal gebruikt, moet u de twee bijgeleverde "AAA" formaat zink-koolstof batterijen plaatsen. Wanneer de batterijen uitgeput raken en de afstandsbediening niet meer goed werkt, moet u de batterijen door nieuwe "AAA" formaat batterijen vervangen.

- 1 Open het deksel van het batterijvak.
- 2 Plaats de twee bijgeleverde "AAA" formaat batterijen.
 - Plaats de batterijen met de plus en min polen overeenkomstig de (+) en (-) aanduidingen in het batterijvak.
- 3 Sluit het deksel van het batterijvak.

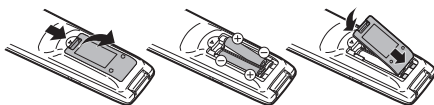

VOORZICHTIG

Bij verkeerd gebruik kunnen de batterijen gaan lekken of zelfs ontploffen. Volg voor alle zekerheid steeds de onderstaande aanwijzingen.

- Gebruik niet gelijktijdig verschillende typen batterijen. De batterijen hebben namelijk andere eigenschappen afhankelijk van het type.
- Gebruik niet gelijktijdig oude en nieuwe batterijen. Bij gelijktijdig gebruik van oude en nieuwe batterijen zullen de nieuwe batterijen minder lang meegaan en kunnen de oude batterijen lekken.
- Verwijder de batterijen zodra deze leeg zijn. De chemische vloeistof die uit de batterijen lekt kan huiduitslag veroorzaken. Als de batterijen gelekt hebben, moet u de vloeistof grondig met een doek weggeven.
- De batterijen die bij dit apparaat worden geleverd kunnen een kortere levensduur dan normaal hebben, als gevolg van de condities waarbij de batterijen zijn opgeslagen.
- Als u de afstandsbediening langere tijd niet denkt te gebruiken, moet u de batterijen eruit nemen.

Opmerking betreffende het verwijderen van de batterijen:

De bijgeleverde batterijen bevatten geen schadelijke materialen zoals cadmium, lood of kwik.

In de wetgeving is bepaald dat gebruikte batterijen niet met het normale huisvuil mogen worden weggegooid. U kunt gebruikte batterijen gratis in de hiervoor bestemde inzamelbakken deponeren.

Gebruik van de afstandsbediening

Gebruik de afstandsbediening terwijl u deze naar de afstandsbedieningssensor richt. Wanneer er obstakels tussen de afstandsbediening en de sensor zijn, is het mogelijk dat de afstandsbediening niet juist werkt.

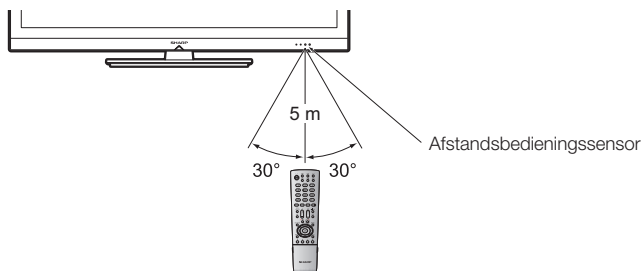

Opmerkingen betreffende de afstandsbediening

- Stel de afstandsbediening niet aan harde schokken bloot. Let er tevens op dat er geen vloeistof over de afstandsbediening wordt gemorst en houd deze uit de buurt van vochtige plaatsen.
- Leg de afstandsbediening niet in de zon. De hitte kan de afstandsbediening vervormen.
- De afstandsbediening werkt niet goed als er rechtstreeks zonlicht of het licht van een sterke lamp op de afstandsbedieningssensor van de TV valt. In dat geval moet u de plaats van de lamp of de TV veranderen, of u houdt de afstandsbediening dichter bij de afstandsbedieningssensor.

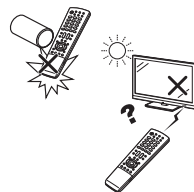

Snelstartgids

Overzicht van eerste ingebruikname

Voer de onderstaande stappen een voor een uit wanneer u de TV de eerste maal gebruikt. Sommige stappen zijn mogelijk niet nodig afhankelijk van de installatie en aansluiting van de TV.

1

Vorbereidingen

- 1 Sluit de antennekabel op de antenneaansluiting aan (blz. 8).

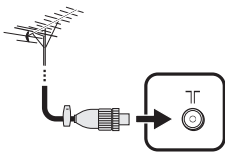

- 2 Steek indien nodig een CA-kaart in de CI-sleuf om naar gescremblede zenders te kijken (blz. 15).



- 3 Sluit het netsnoer op de TV aan (blz. 8).

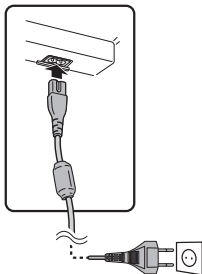

De uitvoering van het netsnoer verschilt afhankelijk van het land van bestemming.

2

Begininstellingen maken

- 1 Zet de MAIN POWER schakelaar aan de linker zijkant van de TV aan (I) (blz. 4).
- 2 Schakel de stroom in met  op de TV (blz. 10).

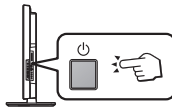

- 3 Voer de automatische installatie bij eerste gebruik uit (blz. 9).

✓ Instelling van de taal



✓ Thuis/Winkel-instelling



✓ Instelling van het land



✓ Bevestigen van de installatiestart



Start het zoeken van kanalen

3

TV kijken

- 1 **Gefeliciteerd!**
U kunt nu TV kijken.
- 2 Richt indien nodig de antenne om een maximale signaalsterkte te verkrijgen (blz. 9).

Externe apparaten aansluiten

- 1 Sluit de externe apparaten, zoals een DVD-speler/recorder, op de voorgeschreven wijze aan (blz. 13–14).

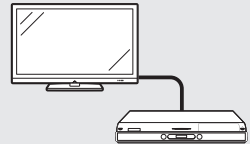

- 2 Sluit de externe geluidsapparatuur, zoals de luidsprekers/versterker, op de voorgeschreven wijze aan (blz. 15).



Voordat u de stroom inschakelt

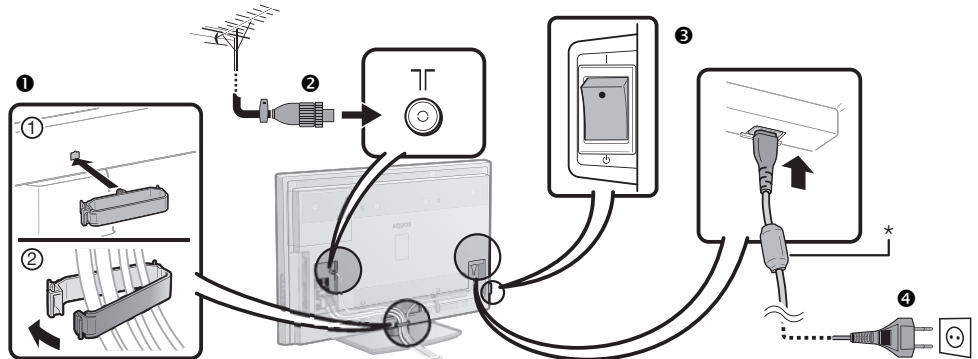

- 1 Kabelklem (Bundel de kabels met de klem)
- 2 Standaard DIN45325 stekker (IEC 169-2) 75 Ω coaxiale kabel
- 3 Zet de MAIN POWER schakelaar aan de linker zijkant van de TV aan (I).
- 4 Netsnoer (de uitvoering verschilt afhankelijk van het land van bestemming)

* Het netsnoer wordt met of zonder ferrietkern geleverd. Geen van beide typen veroorzaakt uitstraling van hinderlijke elektrische golven of interferentie.

Plaats de TV in de buurt van het stopcontact en zorg dat de netstekker gemakkelijk bereikbaar is.

Stroomvoorziening van de antenne

Wanneer een actieve antenne wordt gebruikt, moet u de antenne van stroom voorzien via een van de volgende methoden nadat de antennekabel op de antenneaansluiting aan de achterkant van de TV is aangesloten, om terrestrische digitale signalen te kunnen ontvangen.

- 1 Druk op **MENU** om het "MENU" scherm weer te geven.
- 2 Druk op ◀/▶ om "Instellingen" te selecteren.
- 3 Druk op ▲/▼ om "Antenne-instellingen" te selecteren en druk dan op **OK**.
- 4 Druk op ▲/▼ om "Voedingsspann." te selecteren en druk dan op **OK**.
- 5 Druk op ◀/▶ om "Aan" te selecteren en druk dan op **OK**.

Bevestigen van de TV aan de muur

- Deze TV mag alleen met de wandbevestigingsbeugel en het hulpstuk* van SHARP worden bevestigd (blz. 30). Gebruik van een andere wandbevestigingsbeugel kan resulteren in een onstabiele montage met mogelijk ernstig letsel tot gevolg.
- Om het beeldscherm van de LCD-kleurentelevisie aan de muur te bevestigen, zijn speciale vaardigheden vereist en dit dient daarom alleen door bevoegd onderhoudspersoneel te worden gedaan. U moet deze werkzaamheden niet zelf uitvoeren. SHARP kan niet aansprakelijk worden gesteld voor letsel of beschadigingen die het gevolg zijn van een foutieve montage.
- Neem contact op met vakkundig onderhoudspersoneel voor gebruik van de los verkrijgbare beugel en het hulpstuk* voor de bevestiging van de TV aan een muur.
- Om de TV aan een wand te bevestigen, moet u eerst het kleefband verwijderen op de twee plaatsen aan de achterkant van de TV en dan gebruikt u de schroeven die bij de wandbevestigingsbeugel worden geleverd om de beugel aan de achterkant van de TV te bevestigen.
- Wanneer u de TV aan een wand ophangt, moet u de steunstijl bevestigen.

* Alleen voor 40-inch modellen.

Automatische installatie bij eerste gebruik

Wanneer u de TV de eerste maal inschakelt nadat u deze hebt gekocht, verschijnt de assistent voor automatische installatie bij eerste gebruik. Volg de menu's en maak de vereiste instellingen achter elkaar.

Controleer het volgende voordat u de stroom inschakelt

- Is de antennekabel aangesloten?
- Is het netsnoer aangesloten?
- Is de MAIN POWER schakelaar aangezet (I)?

- 1 Druk op  van de TV.
 - De assistent voor automatische installatie bij eerste gebruik verschijnt.

- 2 Instellen van de beeldschermtaal.

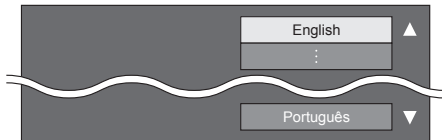

Druk op / om de gewenste taal te selecteren en druk dan op **OK**.

- 3 Kies de locatie van de TV.



Druk op / om te selecteren waar u de TV gebruikt en druk dan op **OK**.

- THUIS: "STANDAARD" is de standaardwaarde voor de "AV FUNCTIE" instelling.
- WINKEL: "DYNAMISCH (Vast)" is de standaardwaarde voor de "AV FUNCTIE" instelling. Als de "AV FUNCTIE" instelling wordt veranderd, zal de TV automatisch overschakelen naar "DYNAMISCH (Vast)" wanneer er geen ingangssignaal vanaf de TV of de afstandsbediening wordt ontvangen gedurende 30 minuten.

- 4 Instellen van het land.

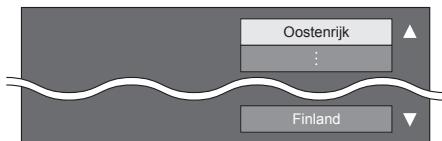

Druk op / om het land of gebied te selecteren en druk dan op **OK**.

- Dit instellingenscherf verschijnt alleen tijdens de eerste installatie.

- 5 Start het zoeken van de kanalen.



Druk op / om "Start" of "Overslaan" te selecteren en druk dan op **OK**.

- Als u nog meer uitzendingen wilt zoeken, activeert u "Extra zoeken" in het menu "Programma instellen" (blz. 21).

- 6 De TV zoekt alle ontvangbare TV-zenders, sorteert deze en slaat ze op overeenkomstig de bijbehorende instellingen en de aangesloten antenne.

- Om de automatische installatie bij eerste gebruik af te breken terwijl deze wordt uitgevoerd, drukt u op .

OPMERKING

- Als u de stroom op de TV uitschakelt nadat u stap 5 hebt uitgevoerd of als u "Overslaan" in stap 5 selecteert, zal de assistent voor automatische installatie bij eerste gebruik niet verschijnen. U kunt de automatische installatiefunctie opnieuw uitvoeren vanaf het "Instellingen" menu (blz. 20).
- De assistent voor automatische installatie bij eerste gebruik wordt uitgeschakeld als u gedurende 10 minuten geen bedieningshandelingen op de TV uitvoert voordat u begint met het zoeken naar kanalen in stap 6.
- Nadat de automatische installatie bij eerste gebruik is voltooid, komt het standaard persoonlijke codenummer automatisch op "1234" te staan. Om de instelling voor het persoonlijke codenummer te veranderen, wordt u verwezen naar **Wachtwoord/Kinderbeveiliging instellingen** (blz. 22). Om de instelling voor het persoonlijke codenummer te wissen (het codenummer hoeft niet meer te worden ingevoerd), wordt u verwezen naar **WISSEN VAN HET PERSOONLIJKE CODENUMMER** (blz. 24).
- Wanneer "Italië" wordt geselecteerd in de landinstelling, wordt het standaard persoonlijke codenummer automatisch op "1234" ingesteld en komt de standaard leeftijdsbeperking op 18 te staan.

Controleren van de signaalsterkte

Als u een antenne de eerste maal installeert of als u de antenne verplaatst, moet u terwijl u naar het antenne-instellingenscherf kijkt de richting van de antenne afstellen om een goede ontvangst te verkrijgen.

- 1 Druk op **MENU** om het "MENU" scherm weer te geven.
- 2 Druk op / om "Instellingen" te selecteren.
- 3 Druk op / om "Antenne-instellingen" te selecteren en druk dan op **OK**.
- 4 Druk op / om "Signaalsterkte" te selecteren.

OPMERKING

- Aan de hand van de waarde voor "Signaalsterkte" kunt u bepalen of de antenne juist is gericht.

TV kijken

Basisbediening

In/uitschakelen

In/uitschakelen van de stroom

- 1 Zet de MAIN POWER schakelaar aan de linker zijkant van de TV aan (I) (blz. 4).
- 2 Druk op  van de TV.
Schakel uit door op  van de TV te drukken.
 - Wanneer de stroom wordt uitgeschakeld met  op de TV, gaan de EPG-gegevens verloren.

Standby-modus

In de ruststand (standby) zetten

Als de TV ingeschakeld is, kunt u het apparaat in de ruststand (standby) zetten door op  van de afstandsbediening te drukken.

Inschakelen vanuit de ruststand (standby)



Druk in de ruststand (standby) op  van de afstandsbediening.



Status van de TV-indicators

 (Standby/Aan-indicator)	Status
Uit	De stroom is uitgeschakeld
Groen	De stroom is ingeschakeld
Rood	Ruststand (standby)

OPMERKING

- Als u de TV geruime tijd niet denkt te gebruiken, moet u de stekker uit het stopcontact halen of de MAIN POWER schakelaar aan de linker zijkant van de TV uitzetten () (blz. 4).
- Wanneer  in de uit-stand staat, zal er toch nog een kleine hoeveelheid stroom naar de apparatuur lopen.

Omschakelen tussen digitale en analoge uitzendingen

Om naar de eerste DTV-service op de programmalijst te gaan

(ATV) (DTV) (EPG) (RADIO)



Om naar de eerste ATV-service op de programmalijst te gaan

(ATV) (DTV) (EPG) (RADIO)



OPMERKING

- Als de TV geen digitale uitzendingen kan vinden, worden de analoge uitzendingen ingesteld vanaf kanaal 001.

Kiezen van de kanalen

Met P / :



Met 0-9:



Kiezen van een externe videobron

Nadat de aansluitingen zijn gemaakt, drukt u op  zodat het "INGANGSBRON" scherm verschijnt en dan drukt u op  of /  om de gewenste externe bron met **OK** te selecteren.





Kiezen van de geluidsfunctie

DTV-modus

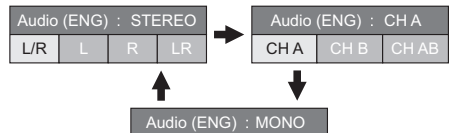
Als er meerdere geluidsinstellingen zijn, kunt u met  de gewenste instelling kiezen.



Druk op /  om het L of R geluid te selecteren wanneer het STEREO of DUAL MONO scherm wordt weergegeven.

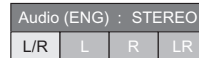

OPMERKING

- Het geluidsmodus scherm verdwijnt na zes seconden.
- De onderdelen die gekozen kunnen worden, variëren afhankelijk van de uitzending die wordt ontvangen.

ATV-modus

Bij enkele malen indrukken van  verandert de instelling zoals aangegeven in de volgende tabel.

Selectie bij NICAM TV-uitzendingen	
Signaal	Beschikbare instellingen
Stereo	NICAM STEREO, MONO
Tweetalig	NICAM CH A, NICAM CH B, NICAM CH AB, MONO
Mono	NICAM MONO, MONO
Selectie bij A2 TV-uitzendingen	
Signaal	Beschikbare instellingen
Stereo	STEREO, MONO
Tweetalig	CH A, CH B, CH AB
Mono	MONO

OPMERKING

- Als er geen signaal binnenkomt, wordt "MONO" aangegeven voor de geluidsfunctie.

De EPG is een programma-overzicht dat op het scherm wordt weergegeven. Met de EPG kunt u het schema van de DTV/RADIO-programma's weergeven, gedetailleerde informatie over de uitzendingen zien en op een programma afstemmen dat nu wordt uitgezonden.

Basisbediening

In de afbeeldingen op deze bladzijde ziet u driecijferige kanalen.



● Het EPG-scherm weergeven/sluiten

Druk op **EPG**.

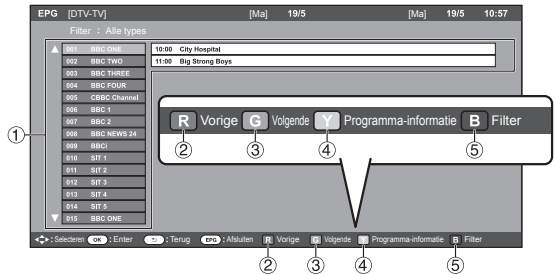

● Een programma op het hoofdscherm zoeken

① Een kanaal en programma zoeken

- 1 Druk op **▲/▼** om het kanaal te selecteren dat u wilt zoeken en druk dan op **►** om de cursor naar de programmatafel te verplaatsen.
 - Als **▲** of **▼** links van de kanalen wordt weergegeven, drukt u op **▲/▼** om het volgende of vorige scherm te tonen.
- 2 Druk op **▲/▼** om het gewenste programma te selecteren en druk dan op **OK** om de programma-informatie weer te geven.

Een programma zoeken met behulp van de kleurtoetsen op de afstandsbediening

② Een programma zoeken op de vorige dag

Druk op **R** om naar de programmatafel voor de vorige dag te gaan.

③ Een programma zoeken op de volgende dag

Druk op **G** om naar de programmatafel voor de volgende dag te gaan.

④ De programma-informatie controleren

- 1 Druk op **▲/▼** om het programma te selecteren dat u wilt controleren.
- 2 Druk op **Y** om de programma-informatie weer te geven.
- 3 Druk op **Y** of **↵** om terug te gaan naar het EPG-scherm.

⑤ Een programma in een categorie zoeken

- 1 Druk op **B**.
- 2 Druk op **►** om de gewenste filtercategorie te selecteren.
 - Bij enkele malen indrukken van **►** verandert de filtercategorie (bijv. "Film", "Nieuws" enz.).
- 3 Druk op **OK** of **B** om de programmatafel voor de geselecteerde categorie weer te geven.
- 4 Druk op **B** of **↵** om terug te gaan naar het EPG-scherm.

Teletekst



Wat is teletekst?

Teletekstuitzendingen bestaan uit pagina's met informatie die op hiervoor geschikte TV's kunnen worden weergegeven. Uw TV kan teletekstsignalen ontvangen die door TV-zenders worden uitgezonden en deze vervolgens decoderen zodat zij in grafisch formaat kunnen worden weergegeven. Nieuws, weerberichten, sportinformatie, financiële informatie en informatie over TV-programma's zijn slechts enkele van de vele soorten informatie die teletekst te bieden heeft.

In- en uitschakelen van de teletekstfunctie



- 1 Kies het TV-kanaal of de externe bron die de teletekstuitzendingen verzorgt.
- 2 Druk op  om de teletekstinformatie weer te geven.
 - Veel zenders maken gebruik van het TOP bedieningssysteem, terwijl andere FLOF gebruiken (bijv. CNN). Uw TV is voor beide systemen geschikt. De pagina's zijn verdeeld in onderwerpgroepen en onderwerpen. Nadat teletekst is ingeschakeld, kunnen er 1.000 pagina's worden opgeslagen voor snelle toegang.
 - Als u een programma kiest dat geen teletekstsignaal heeft, verschijnt "Geen Teletext beschikbaar." op het scherm.
 - Hetzelfde bericht verschijnt tijdens andere functies als er geen teletekstsignaal beschikbaar is.



- Bij enkele malen indrukken van  verandert het beeld zoals hierboven is aangegeven.
- Druk nog een keer op  om de teletekstinformatie rechts op het scherm weer te geven en het normale beeld links op het scherm.

Taal teletekst

Als de teletekstinformatie niet juist wordt weergegeven, dient u het taaltype te selecteren uit een van de volgende negen taalgroepen; "West Europa", "Oost Europa", "Rusland", "Rusland-2", "Grieks", "Turkije", "Arabisch/Hebreeuws", "Farsi" of "Arabisch".

- 1 Ga naar "MENU" > "Digitale instelling" > "Taal teletekst" > "Taal decod.pag."
- 2 Druk op /  om een ontvangbare teleteksttaal in uw gebied te selecteren en druk dan op **OK**.

OPMERKING

- Teletekst kan alleen worden weergegeven wanneer het door een netwerk wordt uitgezonden. Het is niet mogelijk om een taal in een andere taal om te zetten.

Toetsen voor teletekstbediening

Toetsen	Beschrijving
P ^ / \ V	Verhogen of verlagen van het paginanummer.
Kleur (R/G/Y/B)	Groep- of blokpagina's die worden aangegeven in de gekleurde vakken onderaan op het scherm kunt u weergeven door op de corresponderende Kleur (R/G/Y/B) van de afstandsbediening te drukken.
Cijfertoetsen 0-9	Gebruik de cijfertoetsen 0-9 om rechtstreeks een pagina te kiezen tussen 100 en 899.
 (Boven/Onder/Volledig)	Zet het teletekstbeeld op Boven, Onder of Volledig.
 (Weergeven van verborgen teletekst)	Verborgen informatie, zoals de antwoorden bij een quiz, tonen of verbergen.
 (Bevriezen/Vasthouden)	Automatisch bijwerken van de teletekstpagina's stoppen of de blokkeerfunctie opheffen.
 (Ondertiteling voor teletekst)	De ondertiteling weergeven of het ondertitelingsscherm verlaten. <ul style="list-style-type: none"> • Er is geen ondertiteling als het zendersignaal geen ondertitelingsinformatie bevat.
 (Subpagina)	De subpagina's tonen of verbergen. <ul style="list-style-type: none"> • Teruggaan naar de vorige subpagina (R). • Doorgaan naar de volgende subpagina (G). • Deze twee toetsen worden op het scherm aangegeven door de tekens "+" en "-".

Gebruik van de MHEG-5 toepassing (alleen voor Groot-Brittannië)

Sommige services zenden programma's uit met de MHEG toepassing gecodeerd, zodat u kunt genieten van interactieve DTV. Indien aanwezig, zal de MHEG-5 toepassing starten wanneer u op  drukt.

Aansluiten van externe apparaten

Alvorens de apparaten aan te sluiten ...

- Schakel de TV en de andere apparatuur uit voordat u begint met het maken van aansluitingen.
- Steek de kabels stevig in de aansluitingen.
- Lees de gebruiksaanwijzingen van de externe apparaten zorgvuldig door voor de diverse aansluitmogelijkheden. Op deze wijze kunt u ook de beste audiovisuele kwaliteit verkrijgen om de prestatie van de TV en het aangesloten apparaat optimaal te benutten.
- Zie blz. 25 voor het aansluiten van een PC op de TV.

OPMERKING

- De kabels afgebeeld op blz. 13–15 zijn los verkrijgbare onderdelen.

Video-aansluitingen

HDMI-verbinding

Voorbeelden van apparaten die aangesloten kunnen worden

- DVD-speler/recorder
- Blu-ray speler/recorder
- Videospelconsole

Met een HDMI-verbinding is digitale video- en audio-overdracht mogelijk via een enkele aansluitkabel vanaf uw speler/recorder. De digitale beeld- en geluidsgegevens worden zonder comprimering overgebracht waardoor er geen kwaliteitsverlies optreedt. Analog/digitaal omzetting is ook niet meer nodig in de aangesloten apparatuur, waardoor eveneens kwaliteitsverlies wordt voorkomen.

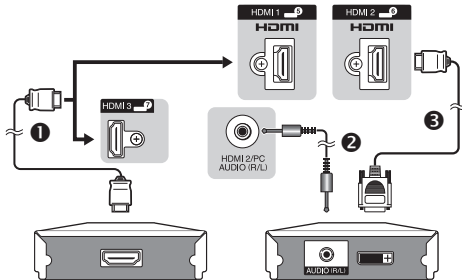

- 1 HDMI-gecertificeerde kabel
- 2 ø 3,5 mm stereo ministeckerkabel
- 3 DVI/HDMI-kabel

AQUOS LINK functies

Eén-toets-weergave

Wanneer er beelden worden weergegeven vanaf het aangesloten HDMI-apparaat, zal de TV automatisch overschakelen naar de juiste ingangsbron.

Ruststand (standby)

Wanneer de TV in de ruststand (standby) wordt gezet, komt het aangesloten HDMI-apparaat eveneens in de ruststand (standby) te staan.

OPMERKING

- De beschikbaarheid van de AQUOS LINK functie hangt af van het gebruikte HDMI-apparaat. Afhankelijk van de fabrikant en het type apparatuur dat wordt gebruikt, is het mogelijk dat de beschreven functies geheel of gedeeltelijk onbruikbaar zijn.

DVI/HDMI-omzetting

Met behulp van een DVI/HDMI-kabel kunnen de digitale video signalen van een DVD ook via de compatibele HDMI-verbinding worden weergegeven. Het geluid moet afzonderlijk worden ingevoerd.

- Bij het aansluiten van een DVI/HDMI-kabel op de HDMI-aansluiting, is het mogelijk dat het beeld niet duidelijk binnenkomt.

Bij gebruik van de HDMI 2 aansluiting

U moet de ingangsbron van het audiosignaal instellen overeenkomstig het type HDMI-kabel dat is aangesloten (zie blz. 19 voor verdere informatie).

HDMI-gecertificeerde kabel

Ga naar "MENU" > "Opties" > "PC-audio selectie" > selecteer "EXT 4 (RGB)".

DVI/HDMI-kabel

Ga naar "MENU" > "Opties" > "PC-audio selectie" > selecteer "HDMI 2".

OPMERKING

- Er kan video-ruis optreden afhankelijk van het gebruikte type HDMI-kabel. Zorg dat u een goedgekeurde HDMI-kabel gebruikt.
- Bij het weergeven van een HDMI-beeld zal automatisch het beste formaat voor het beeld gedetecteerd en ingesteld worden.

Geschikte videosignalen:

576i, 576p, 480i, 480p, 1080i, 720p, 1080p

Zie blz. 27 voor de compatibiliteit van de PC-signalen.

Aansluiten van externe apparaten

Component-verbinding

Voorbeelden van apparaten die aangesloten kunnen worden

- Videorecorder
- DVD-speler/recorder

U kunt genieten van een accurate kleurweergave en topkwaliteit beelden via de EXT 3 aansluiting wanneer u hierop een DVD-speler/recorder of andere apparatuur aansluit.

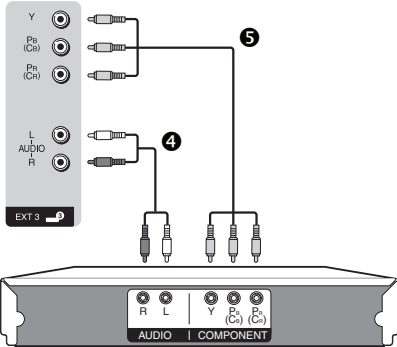

- 4 Audiokabel 5 Componentkabel

VIDEO-verbinding

Voorbeelden van apparaten die aangesloten kunnen worden

- Videorecorder
- DVD-speler/recorder
- Videospelconsole
- Camcorder

U kunt de EXT 8 aansluiting gebruiken voor het aansluiten van een videospelconsole, camcorder, DVD-speler/recorder of andere apparatuur.

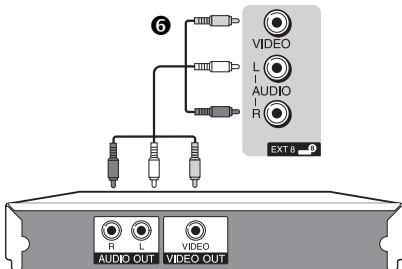

- 6 AV-kabel

SCART-verbinding

Voorbeelden van apparaten die aangesloten kunnen worden

- Decoder

EXT 1 (RGB) aansluiting

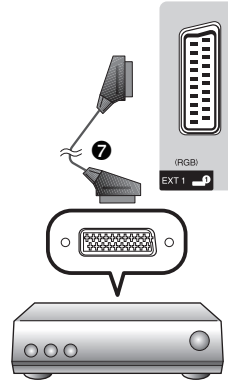

- 7 SCART-kabel

Voorbeelden van apparaten die aangesloten kunnen worden

- Videorecorder
- DVD-speler/recorder

EXT 2 (AV) aansluiting

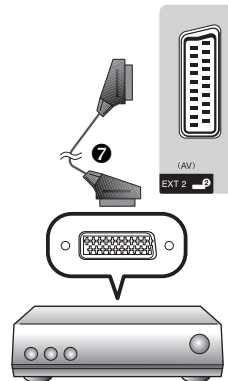

- 7 SCART-kabel

OPMERKING

- Sluit geen decoder op de EXT 2 aansluiting aan.

Aansluiten van externe apparaten

Audio-aansluitingen

Aansluiten van de luidsprekers/versterker

Volg de onderstaande aanwijzingen voor het aansluiten van een versterker met externe luidsprekers.

8 Aansluiten van een versterker met een digitale audio-ingang

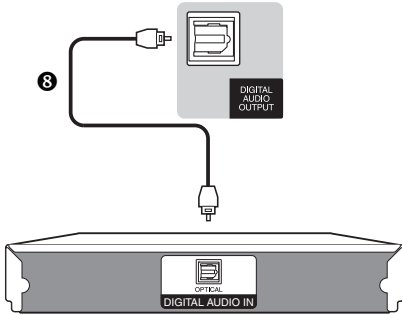

8 Optische audiokabel

9 Aansluiten van een versterker met een analoge audio-ingang

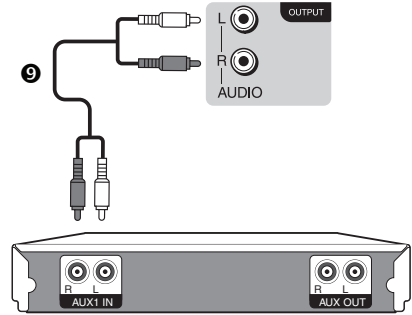

9 Audiokabel

Na het aansluiten

Instelling voor de digitale audio-uitgang

Nadat een versterker met een digitale audio-ingang en externe luidsprekers op de afgebeelde wijze zijn aangesloten, moet u een audio-uitgangsformaat instellen dat compatibel is met het programma waarnaar u kijkt of het apparaat dat is aangesloten.

Ga naar "MENU" > "Opties" > "Digitale audio-uitgang" > selecteer "PCM" of "Dolby Digital"

OPMERKING

- Bij gebruik van de "Dolby Digital" instelling wordt er Dolby Digital uitgevoerd wanneer het Dolby Digital of Dolby Digital Plus audioformaat wordt ontvangen. Bij gebruik van de "PCM" instelling wordt er PCM uitgevoerd ongeacht het audioformaat dat u ontvangt.

Plaatsen van de CA-kaart in de CI-module

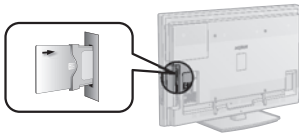

- Steek de CI-module voorzichtig in de CI-sleuf met de contactzijde naar voren gekeerd.
- Het logo op de CI-module moet naar buiten gekeerd zijn, weg van de achterkant van de TV.

Controleren van de CI-module-informatie

Ga naar "MENU" > "Digitale instelling" > "CI menu".

- De inhoud van dit menu hangt af van de provider van de CI-module.

Module

Er wordt algemene informatie over de CI-module weergegeven.

Menu

De instelparameters van elke CA-kaart worden weergegeven.

Informatie

Hier kunt u numerieke waarden zoals wachtwoorden invoeren.

OPMERKING

- Controleer of de CI-module juist is geplaatst.

Menubediening

Wat is een MENU?

- U moet het OSD-scherm oproepen om de instellingen voor de TV te kunnen maken. Het OSD-scherm voor de instellingen wordt "MENU" genoemd.
- Het "MENU" stelt u in staat diverse instellingen en afstellingen te maken.

Basisbediening

1

Het MENU scherm weergeven

Druk op **MENU** om het "MENU" scherm weer te geven.

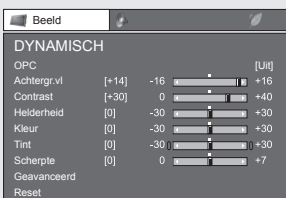

3

Het MENU scherm sluiten

U verlaat het "MENU" scherm als u op **END** drukt voordat de bediening is voltooid.

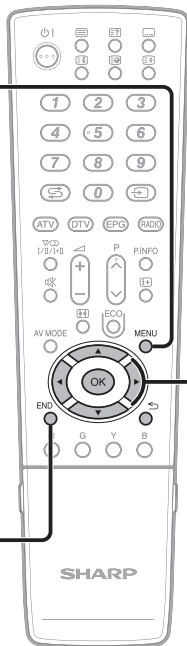

2

Een onderdeel selecteren

Druk op **▲/▼/◀/▶** om het gewenste menu te selecteren/in te stellen, stel daarna het onderdeel op het gewenste niveau in en druk vervolgens op **OK**. Druk op **↶** om naar de vorige "MENU" pagina terug te keren.

Selecteren in het MENU

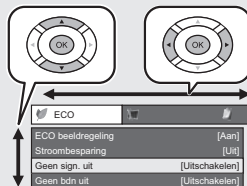

Opties selecteren

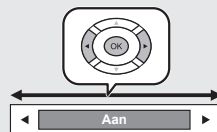

OPMERKING

- De "MENU" opties verschillen afhankelijk van de geselecteerde ingangsfunctie, maar de bedieningsprocedures zijn hetzelfde.
- Onderdelen met het symbool kunnen om diverse redenen niet geselecteerd worden.
- Het "MENU" scherm verdwijnt als u gedurende enkele seconden geen bediening uitvoert.

Menubediening zonder gebruik van de afstandsbediening

Deze functie is handig wanneer er geen afstandsbediening in de buurt is.

- 1 Druk op **MENU** om het "MENU" scherm weer te geven.
- 2 Druk op **P▲/▼** in plaats van op **▲/▼** of op **◀+/-** in plaats van op **◀/▶** om het onderdeel te selecteren.
- 3 Druk op **↶** om de instelling te voltooiën.



Meer over de bedieningsaanduiding

Het gidsdisplay onderaan op het scherm toont de bediening via het OSD-scherm.

- De bovenstaande balk geeft aan welke toetsen van de afstandsbediening u kunt gebruiken. De balk verandert overeenkomstig de menu-instelling.

Selecteren **OK**: Enter Terug **MENU**: Einde

Basisinstelling

Beeldinstellingen

Beeld

DYNAMISCH

OPC [Uit]

Achtergr.vl [+14] -16 [Slider] +16

Contrast [+30] 0 [Slider] +40

Helderheid [0] -30 [Slider] +30

Kleur [0] -30 [Slider] +30

Tint [0] -30 [Slider] +30

Scherpte [0] 0 [Slider] +7

Geavanceerd

Reset



Beeld

OPC

Voor het automatisch instellen van de helderheid van het scherm.

Instellingen	
Aan:Display	Geeft het OPC effect op het scherm weer tijdens het afstellen van de helderheid van het scherm.
Aan	De helderheid wordt automatisch afgesteld.
Uit	De helderheid is vast ingesteld op de waarde die is gekozen onder "Achtergr. vl".

OPMERKING

- Wanneer dit onderdeel op "Aan" is ingesteld, zal de TV op basis van de sterkte van het omgevingslicht automatisch de helderheid van de achtergrondverlichting instellen. Controleer er geen voorwerp voor de OPC-sensor is, want anders kan de sensor het omgevingslicht niet goed meten.



Beeld

Beeldinstellingen

Gebruik de volgende instelfuncties om het beeld naar wens in te stellen.

Instelbare onderdelen

Beschikbare instellingen	◀ (Cursor)	▶ (Cursor)
Achtergr.vl	Het scherm wordt gedimd	Het scherm wordt helderder
Contrast	Minder contrast	Meer contrast
Helderheid	Minder helderheid	Meer helderheid
Kleur	Minder intense kleuren	Intensere kleuren
Tint	Huidtinten worden paarsachtig	Huidtinten worden groenachtig
Scherpte	Minder scherp	Meer scherp



Beeld

Geavanceerd

Deze TV is uitgerust met diverse geavanceerde functies voor het optimaliseren van de beeldkwaliteit.

Beeld

DYNAMISCH

Kleurtemp. ◀ Hoog ▶

Filmmodus [Aan]

Actief contrast [Aan]

Ruisonderdr. [Midden]

OPC Max. [0] -16 [Slider] +16

OPC Min. [0] -16 [Slider] +16

Kleurtemp.

Stel de kleurtemperatuur in om de gewenste wit-tint te verkrijgen.

Instellingen	
Hoog	Wit met een blauwe tint.
Midden-hoog	Middentint tussen "Hoog" en "Midden".
Midden	Natuurlijke tint.
Midden-laag	Middentint tussen "Midden" en "Laag".
Laag	Wit met een rode tint.

Filmmodus

Deze functie kan automatisch een bron die gebaseerd is op filmmateriaal (d.w.z. oorspronkelijk opgenomen met 24 of 25 frames per seconde, afhankelijk van de verticale frequentie) detecteren, waarna deze geanalyseerd wordt en elk beeld zodanig wordt weergegeven dat een beeldkwaliteit met hoge definitie wordt verkregen.

Actief contrast

Hiermee wordt het contrast van een beeld automatisch afgesteld overeenkomstig de scène.

Ruisonderdr.

De "Ruisonderdr." (digitale ruisonderdrukking) functie zorgt voor een scherper beeld ("Uit", "Hoog", "Midden", "Laag").

OPMERKING

- Deze functie is soms niet beschikbaar afhankelijk van het ingangssignaaltype.

Basisinstelling

Bereik van OPC

Het helderheidsniveaubereik voor de automatische instellingen van de OPC-sensor kan naar eigen voorkeur worden ingesteld. Het bereik van de OPC-sensor kan op maximaal + 16 en op minimaal - 16 worden ingesteld.

OPMERKING

- Deze functie is alleen beschikbaar wanneer het onderdeel "OPC" op "Aan" of "Aan:Display" is ingesteld.
- De maximuminstelling kan niet op een lager getal dan de minimuminstelling worden ingesteld.
- De minimuminstelling kan niet op een hoger getal dan de maximuminstelling worden ingesteld.
- De maximum- en minimuminstellingen kunnen niet op hetzelfde getal worden ingesteld.
- Afhankelijk van de helderheid van het omgevingslicht is het mogelijk dat de OPC-sensor niet werkt wanneer het instelbereik erg klein is.

AV FUNCTIE

De "AV FUNCTIE" biedt verschillende instellingen om de weergave op het beeldscherm aan te passen aan de omgeving, om op deze wijze te compenseren voor factoren zoals de verlichting in de kamer, het type programma dat weergegeven wordt of het type beeld dat vanaf de externe apparatuur wordt ontvangen.

1 Druk op AV MODE.

2 Bij enkele malen indrukken van AV MODE worden de instellingen achter elkaar doorlopen.

- U kunt de instelling ook veranderen op het "Beeld" en "Audio" menu'scherm door op **AV MODE** te drukken.

Instellingen	
STANDAARD	Voor een goed gedefinieerd beeld in een normaal verlichte kamer.
FILM	Voor het kijken naar een film in een donker gemaakte kamer.
SPEL	Voor het spelen van videospelletjes.
PC*	Voor de PC.
GEbruiker	Voor het aanpassen van de instellingen door de gebruiker. U kunt de gewenste instelling voor elke ingangsbron apart kiezen.
DYNAMISCH (Vast)	Voor een scherp beeld met een sterk contrast, bijv. bij weergave van sportprogramma's (De "Beeld" en "Audio" instellingen kunnen niet worden veranderd).
DYNAMISCH	Voor een scherp beeld met een sterk contrast, bijv. bij weergave van sportprogramma's.

OPMERKING

- Het onderdeel voorzien van een * is alleen beschikbaar wanneer "HDMI 1", "HDMI 2", "HDMI 3" of "EXT 4" in het "INGANGSBRON" menu is geselecteerd.

Audio-instellingen

Audio

DYNAMISCH

Hoog [0] -15 +15

Laag [0] -15 +15

Balans [0] L R [Uit]

Type [Normaal]

Audiobeschr.

Reset

Audio Geluidsbijregeling

Gebruik de onderstaande instelfuncties om het geluid naar wens bij te regelen.

Beschikbare instellingen	◀ (Cursor)	▶ (Cursor)
Hoog	Minder hoge tonen	Meer hoge tonen
Laag	Minder lage tonen	Meer lage tonen
Balans	Verlagen van de geluidssterkte van de rechter luidspreker	Verlagen van de geluidssterkte van de linker luidspreker

Audio Surround

Met deze functie kunt u genieten van realistisch live geluid.

Audio Type

Instellingen	
Normaal	De audiostream wordt normaal uitgevoerd.
Audiobeschr.	Selecteer dit onderdeel voor het aanpassen van de instellingen voor slechtzienden (zie hieronder).
Aud. handicap	Het geluid voor slechthorenden wordt standaard weergegeven via de TV-luidsprekers wanneer het programma audio-informatie bevat.

Basisinstelling



Audio

Audiobeschr.

Alleen beschikbaar wanneer "Audiobeschr." is ingesteld in het bovenstaande "Type" menu.

Instellingen	
Luidspreker	Bij de "Aan" instelling wordt het geluid voor slechtzienden via de TV-luidsprekers weergegeven.
Hoofdtelefoon	Bij de "Aan" instelling wordt het geluid voor slechtzienden via de hoofdtelefoon weergegeven.
Volume	Hier kunt u het volume van de luidsprekers of de hoofdtelefoon instellen.

Instellen van de audio-ingang



Opties

PC-audio selectie

Bij gebruik van de EXT 4 aansluiting of de HDMI 2 aansluiting moet u selecteren welke aansluiting de AUDIO (R/L) ingang gebruikt voor de analoge audio-ingangssignalen.

Instellingen	
HDMI 2	Bij het aansluiten van een apparaat (waaronder een PC) met een DVI/HDMI-kabel op de HDMI 2 aansluiting en invoer van analoge audiosignalen van de AUDIO (R/L) aansluiting*.
EXT 4 (RGB)	Bij het aansluiten van een PC op de EXT 4 aansluiting en invoer van analoge audiosignalen van de AUDIO (R/L) aansluiting.

* HDMI-signalen hebben voorrang wanneer het signaal audio bevat.

OPMERKING

- U moet dit onderdeel op "EXT 4(RGB)" zetten wanneer een apparaat (waaronder een PC) met een HDMI-gecertificeerde kabel op de HDMI 2 aansluiting wordt aangesloten. Als "HDMI 2" wordt ingesteld, zal er geen geluid zijn.

Automatische volume-instelling



Opties

Autom. Volume

Verschillende geluidsbronnen hebben soms niet hetzelfde volumeniveau, zoals een TV-programma en de reclame die er tussen is. Met automatische volumeregeling kunt u dit probleem verminderen door de niveaus aan elkaar aan te passen.

Alleen audio uitvoeren



Opties

Alleen audio

Bij het luisteren naar de muziek van een muziekprogramma kunt u de TV uitschakelen en alleen van het geluid genieten.

Instellingen	
Uit	Zowel het beeld als het geluid wordt weergegeven.
Aan	Alleen het geluid wordt weergegeven en er is geen beeld.

AQUOS LINK instellingen



Opties

AQUOS LINK regeling

Zet op "Aan" voor interactieve bediening van compatibele HDMI-apparaten (DVD-speler/recorder, Blu-ray speler/recorder).

Wat kunt u met AQUOS LINK doen?

Eén-toets-weergave

Wanneer de TV in de ruststand (standby) staat, zal deze automatisch worden ingeschakeld en het beeld van een HDMI-bron weergeven.

Bedienen van de AQUOS LINK apparaten met de afstandsbediening

Met AQUOS LINK kunt u een HDMI-aangesloten apparaat met één afstandsbediening bedienen.

Toetsen voor de AQUOS LINK bediening

Toetsen	Beschrijving
PLAY ▶	Beginnen met afspelen.
FWD ▶▶	Snel vooruit gaan.
REV ◀◀	Snel achteruit gaan.
STOP ■	Stoppen met afspelen.
REC ●	Opnemen van het programma waarnaar u kijkt via de tuner van de recorder.
REC STOP ■	Stoppen met opnemen.
⏻ 	In/uitschakelen van het HDMI-aangesloten apparaat.

OPMERKING

- Open het klepje van de afstandsbediening voor gebruik van de bovenstaande toetsen.

Basisinstelling

Stroombesparingsinstellingen

ECO		
ECO beeldregeling	[Aan]	
Stroombesparing	[Standaard]	
Geen sign. uit	[Uitschakelen]	
Geen bdn uit	[Uitschakelen]	

ECO ECO beeldregeling

Deze functie detecteert automatisch de beeldbron en vermindert het stroomverbruik terwijl de helderheid van het beeld ongewijzigd blijft.

OPMERKING

- Deze functie werkt niet wanneer "AV FUNCTIE" op "DYNAMISCH (Vast)" is ingesteld.
- Deze functie werkt niet wanneer "Stroombesparing" op "Standaard" of "Geavanceerd" is ingesteld.

ECO Stroombesparing

Met deze functie kunt u automatisch de helderheid van de achtergrondverlichting verminderen om het stroomverbruik te verlagen en de levensduur van de achtergrondverlichting te verlengen.

Instellingen	
Uit	De achtergrondverlichting staat op dezelfde waarde als de instelling in de geselecteerde "AV FUNCTIE".
Standaard	De helderheid van de achtergrondverlichting wordt verminderd.
Geavanceerd	De helderheid van de achtergrondverlichting wordt meer verminderd dan in de stand "Standaard".

OPMERKING

- Deze functie werkt niet wanneer "AV FUNCTIE" op "DYNAMISCH (Vast)" is ingesteld.

Pictogrammen voor de "Stroombesparing" status

Pictogram	Beschrijving
	"Stroombesparing" is op "Standaard" ingesteld.
	"Stroombesparing" is op "Geavanceerd" ingesteld.

ECO Geen sign. uit

Wanneer "Inschakelen" is ingesteld, zal de TV automatisch in de ruststand (standby) komen te staan als er langer dan 15 minuten geen ingangssignaal is.

ECO Geen bdn uit

De TV komt automatisch in de ruststand (standby) te staan als er gedurende de ingestelde tijdsduur geen bedieningshandeling wordt verricht ("30 min." of "3 uur").

Kanaalinstellingen

Automatische Installatie

Instellingen Automatische Installatie

De TV zoekt automatisch alle beschikbare kanalen in uw gebied en slaat deze in het geheugen op. Met deze functie kunt u ook de kanaalinstelling voor digitaal en analoog afzonderlijk uitvoeren en de instellingen opnieuw configureren nadat de automatische installatie bij eerste gebruik is voltooid.

Nadat "Ja" op het scherm is geselecteerd, kunt u de taal instellen en de kanalen zoeken op dezelfde wijze als bij de automatische installatie bij eerste gebruik.

OPMERKING

- Het persoonlijke codenummer moet worden ingevoerd wanneer u "Automatische Installatie" wilt uitvoeren. Het standaard persoonlijke codenummer is "1234". Om de instelling voor het persoonlijke codenummer te veranderen, wordt u verwezen naar **Wachtwoord/Kinderbeveiliging instellingen** (blz. 22). Om de instelling voor het persoonlijke codenummer te wissen (het codenummer hoeft niet meer te worden ingevoerd), wordt u verwezen naar **WISSEN VAN HET PERSOONLIJKE CODENUMMER** (blz. 24).
- U kunt niet de Thuis/Winkel-instelling en de landinstelling in "Automatische Installatie" van het "Instellingen" menu maken. Als u deze instellingen opnieuw wilt maken, moet u de automatische installatie bij eerste gebruik uitvoeren nadat u "Reset" in het "Instellingen" menu hebt toegepast.

Gedetailleerde kanaalinstellingen

Instellingen Programma instellen

U kunt de instellingen voor de DTV/ATV-kanalen automatisch of handmatig maken.

OPMERKING

- Het persoonlijke codenummer moet worden ingevoerd wanneer u "Programma instellen" wilt uitvoeren. Het standaard persoonlijke codenummer is "1234". Om de instelling voor het persoonlijke codenummer te veranderen, wordt u verwezen naar **Wachtwoord/Kinderbeveiliging instellingen** (blz. 22). Om de instelling voor het persoonlijke codenummer te wissen (het codenummer hoeft niet meer te worden ingevoerd), wordt u verwezen naar **WISSEN VAN HET PERSOONLIJKE CODENUMMER** (blz. 24).

Basisinstelling

Extra zoeken

Gebruik dit menu om automatisch nieuwe kanalen toe te voegen nadat de automatische installatie is voltooid.

Handmatig zoeken

Voor het toevoegen van services binnen een bepaalde bandbreedte.

OPMERKING

- U kunt de kanaalbandbreedte doorzoeken door op **OK** te drukken nadat de waarden voor "Van kanaal" en "Naar kanaal" zijn ingesteld met ◀/▶.
- U kunt "Handmatig zoeken" met een servicenummer alleen uitvoeren wanneer een van de vier Noordische landen (Zweden, Noorwegen, Finland of Denemarken) in de landinstelling is geselecteerd (blz. 9). Wanneer een ander land is geselecteerd, wordt "Handmatig zoeken" niet op het menuscherm getoond.

Kanaal bewerken

Met dit menu kunt u sommige instellingen opnieuw configureren voor het kanaal dat nu geselecteerd is.

Label

Wanneer een TV-kanaal de zendernaam uitzendt, zal deze informatie door de "Automatische Installatie" functie worden gedetecteerd en zal de naam aan het kanaal worden toegevoegd. Indien gewenst, kunt u de kanaalnamen wijzigen.

- 1 Druk op ▲/▼/◀/▶ om elk teken voor de nieuwe naam van het kanaal te selecteren en druk dan op **OK**.
- 2 Herhaal stap 1 hierboven totdat de naam volledig is ingevoerd.

OPMERKING

- Maximaal kunnen zes tekens voor de naam worden ingevoerd.
- Als een kanaalnaam korter is dan zes tekens, selecteert u "EINDE" om de kanaalnaam in te stellen.

Frequentie

Indien gewenst, kunt u de frequentie nauwkeurig afstellen (alleen voor analoge kanalen).

OPMERKING

- Maak de afstelling terwijl u naar het beeld op de achtergrond kijkt.
- U kunt de frequentie instellen door op ◀/▶ te drukken. Telkens wanneer u op ◀ of ▶ drukt, verandert de waarde in stapjes van 0,05 MHz.

Kleursysteem

Selecteer het optimale kleursysteem voor de ontvangst ("AUTO", "PAL", "SECAM", "NTSC") (alleen voor de analoge kanalen).

Geluidssysteem

Selecteer de optimale geluidssystemen (zendsystemen) voor de ontvangst ("B/G", "A2 B/G", "D/K", "A2 D/K", "A2 D/K1", "A2 D/K2", "I", "L", "L") (alleen voor de analoge kanalen).

Kanaal overslaan

Kanalen met een ✓ teken worden overgeslagen bij indrukken van **P** ▲/▼ op de TV of de afstandsbediening.

- ① Druk op ▲/▼ om het gewenste kanaal te selecteren.
- ② Druk op **OK** om een ✓ teken te plaatsen bij het kanaal dat u wilt overslaan.

Kanaal sorteren

De plaats van de kanalen kan veranderd worden.

- ① Druk op ▲/▼ om het kanaal te selecteren waarvan u de plaats wilt veranderen en druk dan op **OK**.

Kanaalnummer	Kanaalnaam	Kanaal sorteren
DTV 006	Monosco 576-1	✓
DTV 007	Monosco 576-2	

- ② Druk op ▲/▼ om het kanaal naar de gewenste plaats te brengen en druk dan op **OK**.

Kanaalnummer	Kanaalnaam	Kanaal sorteren
DTV 006	Monosco 576-2	
DTV 007	Monosco 576-1	

- ③ Herhaal de stappen 1 en 2 totdat alle kanalen op de gewenste plaats staan.

Decoder

Wanneer een decoder op de TV is aangesloten, moet u de kanalen selecteren die gedecodeerd moeten worden.

Kanaalvergrendeling

Wanneer het kanaal vergrendeld is, moet u uw persoonlijke codenummer invoeren wanneer u op het kanaal wilt afstemmen.

OPMERKING

- Zie "Kinderslot" voor het instellen van het persoonlijke codenummer.
- Wanneer de "Kanaalvergrendeling" voor een kanaal is ingeschakeld, verschijnt het bericht "Kinderslot is actief." en worden het beeld en geluid van het kanaal geblokkeerd.
- Als u op **↵** drukt terwijl "Kinderslot is actief." wordt aangegeven, verschijnt het invoerwindow voor het persoonlijke codenummer. Nadat het juiste persoonlijke codenummer is ingevoerd, zal het "Kinderslot" tijdelijk ontgrendeld worden.
- Als u "Italië" in de landinstelling (blz. 9) selecteert, wordt het codenummer-invoerwindow weergegeven telkens wanneer u afstemt op de kanalen waarvoor de "Kanaalvergrendeling" is ingesteld.

Basisinstelling

Wachtwoord/Kinderbeveiliging instellingen



Instellingen

Kinderslot

Met het persoonlijke codenummer kunt u voorkomen dat bepaalde instellingen per ongeluk worden gewijzigd.

OPMERKING

- Het persoonlijke codenummer moet worden ingevoerd wanneer u "Kinderslot" wilt uitvoeren. Het standaard persoonlijke codenummer is "1234". Om de instelling voor het persoonlijke codenummer te wissen (het codenummer hoeft niet meer te worden ingevoerd), wordt u verwezen naar **WISSEN VAN HET PERSOONLIJKE CODENUMMER** (blz. 24).

Codenummer veranderen

Registreer een viercijferig codenummer voor gebruik van de "Kinderslot" functie.

- Voer met de cijfertoetsen 0–9 een viercijferig nummer als het persoonlijke codenummer in.
- Voer hetzelfde viercijferig nummer als in stap 1 nogmaals in, om uw codenummer te bevestigen.

OPMERKING

- Om naar een geblokkeerd kanaal te kunnen kijken, moet u het codenummer invoeren (zie blz. 21 voor het blokkeren van kanalen). Wanneer u een geblokkeerd kanaal kiest, verschijnt automatisch de codenummer-melding. Druk op om het codenummer-invoervenster te laten verschijnen.
- Noteer uw codenummer op de achterkant van deze gebruiksaanwijzing, knip het uit en bewaar het op een plaats waar kinderen er niet bij kunnen.**

Codenummer wissen

Hier kunt u uw persoonlijke codenummer annuleren.

Censuurniveau

Gebruik deze functie om een beperking voor de DTV-kanalen in te stellen. Hiermee kunt u voorkomen dat kinderen geweldadige of andere ongewenste scènes zien.

OPMERKING

- "Voor alle leeftijden" en "Bij voorkeur ouderlijke toestemming" zijn censuurniveaus die alleen in Frankrijk worden gebruikt.
- Zie blz. 32 voor verdere informatie over de censuurniveaus.

Taalinstellingen



Instellingen

Taal

U kunt een beeldschermtaal in het "Instellingen" menu selecteren. U hebt de keuze uit 23 talen. Zie het onderwerp **Beeldschermtaal** in de specificatietabel voor de talen die gekozen kunnen worden (blz. 29).



Digitale instelling

Ondertiteling

U kunt twee voorkeurstalen voor de ondertiteling instellen (inclusief ondertiteling voor slechthorenden), om weer te geven wanneer er ondertiteling beschikbaar is.

Beschikbare instellingen

- 1ste taal
- 2de taal
- Voor slechthorenden

● Kiezen van de ondertitelingstaal

Telkens wanneer op de afstandsbediening wordt ingedrukt, verandert de ondertitelingstaal.



● Zet "Voor slechthorenden" op "Ja"

Ondertiteling voor slechthorenden heeft voorrang boven alle andere ondertitelingstaal-instellingen (bijv. "1ste taal", "2de taal" enz.).

VOORBEELD

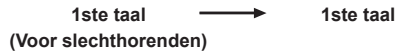

OPMERKING

- Er is geen ondertiteling als het programma geen ondertitelingsinformatie bevat.



Opties

Digitale audiotaal

Selecteer de voorkeurstaal uit "1ste Digitale audiotaal" ("2de Digitale audiotaal") voor het instellen van de eerste (tweede) prioriteitstaal voor digitale audio. Deze instelling is alleen van belang wanneer er meerdere audiotalen beschikbaar zijn.

● Kiezen van de multi-audiotalen

Telkens wanneer op de afstandsbediening wordt ingedrukt, verandert de audiotaal.

OPMERKING

- U kunt twee voorkeurstalen voor multi-audio instellen als de audiotalen beschikbaar zijn.

Handige weergavefuncties

Kiezen van de beeldgrootte

U kunt de beeldgrootte selecteren. De beschikbare beeldgrootten variëren overeenkomstig het type signaal dat ontvangen wordt.

Instellingen (voor SD [standaard-definitie] signalen)	
AUTO	Deze instelling biedt de mogelijkheid om automatisch tussen de verschillende beeldgrootten om te schakelen.
Normaal	Het beeld wordt over het volledige scherm weergegeven met de oorspronkelijke beeldverhouding.
Zoom 14:9	Voor 14:9 letterbox beelden. Er is een dunne balk aan de zijkanten van het beeld en er kunnen ook balken aan de boven- en onderkant zijn bij sommige programma's.
Panorama	In deze weergavestand wordt het beeld gerekend naar de zijkanten van het scherm toe. Het beeld kan op "Volledig" lijken afhankelijk van de zendsignalen.
Volledig	Voor 16:9 samengedrukte beelden.
Bioscoop 16:9	Voor 16:9 letterbox beelden. Bij sommige programma's kunnen er balken aan de boven- en onderkant van het beeld zijn.
Bioscoop 14:9	Voor 14:9 letterbox beelden. Bij sommige programma's kunnen er balken aan de boven- en onderkant van het beeld zijn.

Instellingen (voor HD [hoge-definitie] signalen)	
AUTO	Deze instelling biedt de mogelijkheid om automatisch tussen de verschillende beeldgrootten om te schakelen.
Volledig	Met een Overscan beeld weergeven. Alle zijden van het beeld worden afgesneden.
Underscan	Met een Underscan beeld weergeven. Met het hoge-definitie beeld optimaal afgesteld weergeven. Bij sommige programma's kan er beeldruis aan de rand van het scherm zijn.
Dot By Dot	Het beeld wordt met hetzelfde aantal pixels op het scherm weergegeven.

Instellingen (voor PC)	
Volledig	Het beeld vult het volledige scherm.
Bioscoop	Voor letterbox beelden. Bij sommige programma's kunnen er balken aan de boven- en onderkant van het beeld zijn.
Normaal	Het beeld wordt over het volledige scherm weergegeven met de oorspronkelijke beeldverhouding.
Dot By Dot	Het beeld wordt met hetzelfde aantal pixels op het scherm weergegeven.

OPMERKING

- Sommige onderdelen verschijnen niet afhankelijk van het type signaal dat ontvangen wordt.
- Sluit de PC aan voordat u begint met het maken van de instellingen voor de PC-ingang.
- De beschikbare beeldgrootten variëren afhankelijk van het ingangssignaaltype.
HDMI: 480i/480p/576i/576p/720p/1080i/1080p
ANALOGUE RGB: 576p/720p (60 Hz)/1080i/1080p

- Druk op **[+]**.
 - Het "Breedbeeldfunctie" menu verschijnt.
 - Het menu toont de "Breedbeeldfunctie" instellingen die beschikbaar zijn voor het videosignaaltype dat nu ontvangen wordt.
- Druk op **[+]** of **[▲/▼]** terwijl het "Breedbeeldfunctie" menu op het scherm wordt weergegeven.
 - Terwijl u de instellingen doorloopt, zal het resultaat meteen op het beeldscherm worden weergegeven. U hoeft niet op **OK** te drukken.

Wanneer u "AUTO" in het "Breedbeeldfunctie" menu instelt, zal automatisch de optimale "Breedbeeldfunctie" worden gekozen voor elke uitzending of elk programma dat met de videorecorder of DVD-speler/recorder wordt weergegeven.

Display-instellingen

Kanaaldisplay

U kunt de kanaalinformatie weergegeven door op **[+]** van de afstandsbediening te drukken.

DTV-modus



ATV-modus

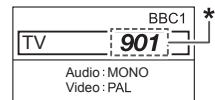

* Er worden viercijferige nummers (bijv. 0001) weergegeven wanneer een van de vijf Noordische landen in de landinstelling wordt geselecteerd.

Tijdsaanduiding in de kanaalinformatie

U kunt de tijdinformatie weergegeven die in de DTV- en teletekstuitzendingen is.

- Kies een TV-kanaal.
- Druk op **[+]**. Het kanaaldisplay verschijnt op de TV.
 - Telkens wanneer u op **[+]** drukt, schakelt het weergaveformaat van de tijdsaanduiding en de kanaalinformatie om.

Tijds- en titelaanduiding

Opties

Programmatitel-aanduiding

Met deze functie kunt u programma-informatie aangeven, zoals de titel en de zendtijd, via afstemming op een kanaal.

Digitale instelling

Tijdzone

Stel hier de juiste tijdzone voor uw land in.

Andere handige functies

Instellingen bij gebruik van externe apparaten

Ingangsbroninstellingen



Instellingen

Ingangslabel

U kunt elke ingangsbron van een gewenste aanduiding voorzien.

- 1 Druk op om de gewenste ingangsbron te kiezen.
- 2 Ga naar "MENU" > "Instellingen" > "Ingangslabel".
- 3 Druk op / / / om elk teken voor de nieuwe naam van de ingangsbron te selecteren en druk dan op **OK**.

DVD												
A	B	C	D	E	F	G	H	I	J	WISSEN		
K	L	M	N	O	P	Q	R	S	T	TERUG		
U	V	W	X	Y	Z	+	-	.	_			
0	1	2	3	4	5	6	7	8	9	EINDE		

- 4 Herhaal deze aanwijzing totdat de naam volledig is ingevoerd.

OPMERKING

- Maximaal kunnen zes tekens voor de naam worden ingevoerd.
- Wanneer u een ingangsbronnaam van minder dan zes tekens wilt instellen, selecteert u "EINDE" om de naam in te stellen.

INGANGSBRON
TV
EXT 1
DVD
EXT 3

OPMERKING

- U kunt geen namen veranderen als de ingangsbron "TV" is.

Overslaan van een bepaalde ingang



Instellingen

Ingang overslaan

Gebruik deze functie om de ingangsbron in te stellen die u wilt overslaan bij gebruik van de "INGANGSBRON" selectie.

EXT 1	[Ja]
EXT 2	[Nee]
EXT 3	[Nee]

Reset



Instellingen

Reset

Als er ingewikkelde afstellingen zijn gemaakt zodat de instellingen niet naar normaal kunnen worden teruggesteld, kunt u alle instellingen op de fabriekswaarden terugstellen.

- 1 Ga naar "MENU" > "Instellingen" > "Reset".
- 2 Druk op / om "Ja" te selecteren en druk dan op **OK**.
 - Wanneer de reset is voltooid, wordt de stroom uitgeschakeld en daarna opnieuw ingeschakeld. De instellingen zijn teruggekeerd naar de fabrieksinstellingen.

OPMERKING

- Het persoonlijke codenummer moet worden ingevoerd wanneer u "Reset" wilt uitvoeren. Het standaard persoonlijke codenummer is "1234". Om de instelling voor het persoonlijke codenummer te veranderen, wordt u verwezen naar **Wachtwoord/Kinderbeveiliging instellingen** (blz. 22). Om de instelling voor het persoonlijke codenummer te wissen (het codenummer hoeft niet meer te worden ingevoerd), wordt u verwezen naar **WISSEN VAN HET PERSOONLIJKE CODENUMMER** (blz. 24).

Identificatie



Instellingen

Identificatie

U kunt de identificatiecode van de TV op het scherm controleren wanneer u contact opneemt met de klantendienst.

Software-update

Als u DVB-T gebruikt, ontvangt de TV automatisch de update-service en zal dan de software updaten. Wanneer er een bevestigingsmelding op het scherm wordt ontvangen over de software-update, volgt u de instructies op het scherm.

VOORZICHTIG

- Haal de stekker van het netsnoer niet uit het stopcontact wanneer de software-update wordt uitgevoerd. Raadpleeg vakkundig onderhoudspersoneel als er een probleem optreedt.

WISSEN VAN HET PERSOONLIJKE CODENUMMER

Als u uw persoonlijke codenummer verliest of vergeet, kunt u het persoonlijke codenummer wissen door de onderstaande bedieningsstappen uit te voeren.

- 1 Ga naar "MENU" > "Instellingen" > "Kinderslot".
- 2 Voer hetzelfde viercijferige nummer in als op blz. 32 om uw codenummer te wissen.

OPMERKING

- Noteer uw codenummer op de achterkant van deze gebruiksaanwijzing, knip het uit en bewaar het op een plaats waar kinderen er niet bij kunnen.

Aansluiten van een PC

Aansluiten van een PC

HDMI-verbinding

PC HDMI 1, 2 of 3

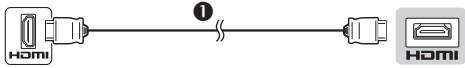

1 HDMI-gecertificeerde kabel

PC HDMI 2*

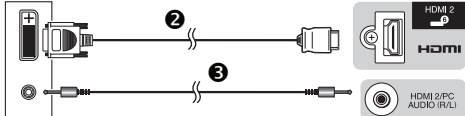

2 DVI/HDMI-kabel
3 ø 3,5 mm stereo ministekkerkabel

* Bij gebruik van de HDMI 2 aansluiting moet u het juiste onderdeel in het "PC-audio selectie" menu selecteren, afhankelijk van het type HDMI-kabel dat is aangesloten (zie blz. 19 voor verdere informatie).

Analoge verbinding

PC EXT 4*

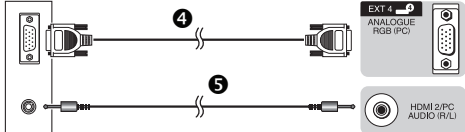

4 RGB-kabel
5 ø 3,5 mm stereo ministekkerkabel

PC EXT 4*

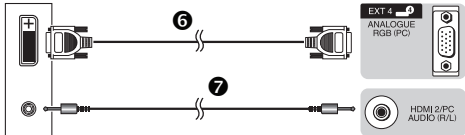

6 DVI/RGB-omzettingkabel
7 ø 3,5 mm stereo ministekkerkabel

* Bij gebruik van de EXT 4 aansluiting moet u "EXT 4 (RGB)" in het "PC-audio selectie" menu selecteren (zie blz. 19 voor verdere informatie).

OPMERKING

- De PC-ingangsaansluitingen zijn DDC1/2B-compatibel.
- Zie blz. 27 voor een lijst van PC-signalen waarmee de TV compatibel is.
- Bij aansluiting op een PC zal het ingangssignaaltype automatisch worden gedetecteerd.

Automatisch instellen van het PC-beeld

Met deze functie kan het beeld automatisch op de best mogelijke toestand worden ingesteld wanneer de analoge aansluitingen van de TV en de PC met een los verkrijgbare DVI/RGB-omzettingkabel enz. met elkaar zijn verbonden.



Instellingen

Auto Sync.

OPMERKING

- "Auto Sync." kan mislukken als het PC-beeld een lage resolutie heeft, als er onduidelijke (zwarte) randen zijn of als het beeld wordt verplaatst terwijl "Auto Sync." wordt uitgevoerd.
- U moet de PC op de TV aansluiten en daarna inschakelen voordat u "Auto Sync." start.
- "Auto Sync." kan alleen worden uitgevoerd bij ontvangst van analoge ingangssignalen via de EXT 4 aansluiting.

Handmatig instellen van het PC-beeld

Gewoonlijk kunt u de positie en de toestand van het beeld gemakkelijk instellen met "Auto Sync.". In sommige gevallen is het echter nodig om de instellingen handmatig te maken voor het optimaliseren van het beeld.



Instellingen

Fijn Sync.

- 1 Druk op ▲/▼ om het onderdeel te selecteren dat u wilt instellen.
- 2 Druk op ◀/▶ om de gewenste waarde in te stellen.

H-Pos	[0]	-30	▶	+30
V-Pos	[-5]	-20	▶	+20
Klok	[0]	-15	▶	+15
Fase	[0]	-15	▶	+15

Instellingen	
H-Pos	Centreren van het beeld door dit naar links of rechts te schuiven.
V-Pos	Centreren van het beeld door dit naar boven of beneden te schuiven.
Klok	Afstellen van het beeld wanneer er verticale strepen in flikkeren.
Fase	Afstellen van het beeld wanneer letters weinig contrast hebben of als het beeld flikkert.

OPMERKING

- Om alle onderdelen op de fabrieksinstellingen terug te zetten, drukt u op ▲/▼ om "Reset" te selecteren en dan drukt u op **OK**.
- "Klok" en "Fase" in het "Fijn Sync." menu kan alleen worden afgesteld bij invoer van analoge signalen via de EXT 4 aansluiting.

Aansluiten van een PC

Technische gegevens van de RS-232C poort

PC-besturing van de TV

- Nadat de juiste instellingen op de PC zijn gemaakt, kunt u de TV vanaf de PC bedienen via de RS-232C aansluiting. U kunt op de PC hetingangssignaal (PC/video) kiezen, het volume instellen en tevens diverse andere afstellingen en instellingen maken, zodat u de beschikking hebt over automatische geprogrammeerde weergave.
- Gebruik een RS-232C seriële bedieningskabel (cross-type) (los verkrijgbaar) voor het maken van de verbinding.

OPMERKING

- De diverse instellingen op de PC moeten worden gemaakt door een persoon die vertrouwd is met PC's.

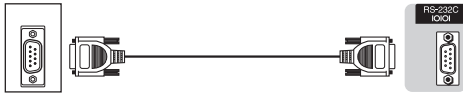

RS-232C seriële bedieningskabel (cross-type)

Voorwaarden voor de communicatie

Stel de RS-232C communicatieparameters op de PC zodanig in dat deze overeenkomen met de communicatie-instellingen van de TV. De communicatie-instellingen van de TV zijn als volgt:

Baudsnelheid:	9.600 bps
Datalengte:	8 bits
Pariteitsbit:	Geen
Stopbit:	1 bit
Datatransportbesturing:	Geen

Communicatieprocedure

Zend de besturingscommando's vanaf de PC via de RS-232C aansluiting.

De TV functioneert overeenkomstig de ontvangen commando's en stuurt een responssignaal naar de PC. Stuur niet meerdere commando's tegelijk. Wacht totdat op de PC de OK respons is ontvangen voordat u het volgende commando stuurt.

Zorg dat u "A" meezendt met de retourcode en controleer of "ERR" wordt teruggezonden voordat u begint.

Commandoformaat

Acht ASCII codes +CR

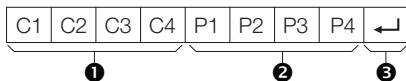

- 1** Commando (vier cijfers): Commando. De tekst bestaat uit vier tekens.
- 2** Parameter (vier cijfers): Parameter 0-9, spatie, ?, min
- 3** Retourcode (ODH): ←

Parameter

Voer de parameterwaarden in, vanaf links, en vul de resterende vakjes met spaties (zorg dat er vier waarden voor de parameter worden ingevoerd).

Wanneer de ingevoerde parameter niet binnen het toelaatbare bereik is, verschijnt de foutmelding "ERR" (zie "Responsecode-formaat").

0			
---	--	--	--

0	0	0	9
---	---	---	---

1	0	0	
---	---	---	--

0	0	5	5
---	---	---	---

Wanneer bij sommige commando's "?" wordt ingevoerd, verschijnt de huidige ingestelde waarde.

?	?	?	?
---	---	---	---

Responsecode-formaat

Normale respons

O	K	←
---	---	---

Retourcode (ODH)

Probleem-respons (communicatiefout of verkeerd commando)

E	R	R	←
---	---	---	---

Retourcode (ODH)

Aansluiten van een PC

Tabel met geschikte PC's

Resolutie		Horizontale frequentie	Verticale frequentie	Analoog (D-sub)	Digitaal (HDMI)	VESA norm
VGA	640 x 480	31,5 kHz	60 Hz	✓	✓	✓
SVGA	800 x 600	37,9 kHz	60 Hz	✓	✓	✓
XGA	1.024 x 768	48,4 kHz	60 Hz	✓	✓	✓
WXGA	1.280 x 768	47,7 kHz	60 Hz	✓		✓
WXGA	1.360 x 768	47,7 kHz	60 Hz	✓	✓	✓
SXGA	1.280 x 1.024	64,0 kHz	60 Hz		✓	✓
SXGA+	1.400 x 1.050	65,3 kHz	60 Hz		✓	✓

VGA, SVGA, XGA, WXGA, SXGA en SXGA+ zijn wettig gedeponeerde handelsmerken van International Business Machines Corporation.

OPMERKING

- Deze TV heeft een beperkte compatibiliteit met PC's en een juiste werking kan alleen gegarandeerd worden als de gebruikte videokaart exact conform de VESA 60 Hz norm is. Eventuele variaties ten opzichte van deze norm zullen resulteren in beeldvorming.





RS-232C commandolijst

GEKOZEN FUNCTIE	COMMANDO	PARAMETER	INHOUD VAN DE GEKOZEN FUNCTIE
STROOM-INSTELLING	P O W R 0 _ _ _		STROOM UIT
INGANGSKEUZE A	I T G D _ _ _ _		INGANG OMSCHAKELLEN (BEURTELINGS KIEZEN)
	I T V D _ _ _ _		TV (VAST KANAAL)
	I A V D * _ _ _		EXT 1-4, 8 (1-4, 8), HDMI 1-3 (5-7)
KANAAL	D C C H * * * _		DRIEJUIGERIG DIRECT KANAAL (1-999) (Niet-Noordische landen)
	D C C H * * * *		VIERJUIGERIG DIRECT KANAAL (1-9999) (Alleen Noordische landen)
	D C C H ? ? ? ?		Geef nummer van huidige TV-kanaal
	C H U P _ _ _ _		KANAAL OMHOOG
KEUZE VAN AV-FUNCTIE	C H D W _ _ _ _		KANAAL OMLAAG
	A V M D 0 _ _ _		BEURTELINGS KIEZEN
	A V M D 1 _ _ _		STANDAARD
	A V M D 2 _ _ _		FILM
	A V M D 3 _ _ _		SPEL
	A V M D 4 _ _ _		GEBRUIKER
	A V M D 5 _ _ _		DYNAMISCH (Vast)
	A V M D 6 _ _ _		DYNAMISCH
	A V M D 7 _ _ _		PC
	A V M D ? ? ? ?		1-7
VOLUME	V O L M * * _ _		VOLUME (0-60)
WIJZIGEN GELUID	A C H A _ _ _ _		BEURTELINGS KIEZEN

GEKOZEN FUNCTIE	COMMANDO	PARAMETER	INHOUD VAN DE GEKOZEN FUNCTIE
BREEDBEELDFUNCTIE	W I D E 0 _ _ _		BEURTELINGS KIEZEN (AV)
	W I D E 1 _ _ _		NORMAAL (AV)
	W I D E 2 _ _ _		ZOOM 14:9 (AV)
	W I D E 3 _ _ _		PANORAMA (AV)
	W I D E 4 _ _ _		VOLLEDIG (AV)
	W I D E 5 _ _ _		BIOSCOOP 16:9 (AV)
	W I D E 6 _ _ _		BIOSCOOP 14:9 (AV)
GELUIDSDEMPING	M U T E 0 _ _ _		BEURTELINGS KIEZEN
	M U T E 1 _ _ _		GELUIDSDEMPING AAN
	M U T E 2 _ _ _		GELUIDSDEMPING UIT
SURROUND	A C S U 0 _ _ _		SURROUND (BEURTELINGS KIEZEN)
	A C S U 1 _ _ _		SURROUND AAN
	A C S U 2 _ _ _		SURROUND UIT
UITSCHAKELTIMER	O F T M 0 _ _ _		UIT
	O F T M 1 _ _ _		UITSCHAKELTIMER 30 MIN
	O F T M 2 _ _ _		UITSCHAKELTIMER 1 UUR
	O F T M 3 _ _ _		UITSCHAKELTIMER 1 UUR 30 MIN
	O F T M 4 _ _ _		UITSCHAKELTIMER 2 UUR
	O F T M 5 _ _ _		UITSCHAKELTIMER 2 UUR 30 MIN
	TEKST	T E X T 0 _ _ _	
T E X T 1 _ _ _			TEKST AAN (BEURTELINGS KIEZEN)
D C P G * * * _			RECHTSTREEKS NAAR PAGINA (100-899)

Aanhangsel

Problemen oplossen

Probleem	Mogelijke oplossing
<ul style="list-style-type: none">• Geen stroom.	<ul style="list-style-type: none">• Zet de MAIN POWER schakelaar aan de linker zijkant van de TV aan (I) (blz. 4).• Controleer of  op de afstandsbediening is ingedrukt. Druk op  als de indicator op de TV rood oplicht.• Is het netsnoer aangesloten?• Controleer of u  op de TV hebt ingedrukt.
<ul style="list-style-type: none">• De TV werkt niet juist.	<ul style="list-style-type: none">• Het is mogelijk dat invloeden van buitenaf zoals bliksem, statische elektriciteit enz. een foutieve werking hebben veroorzaakt. Schakel de TV uit en trek de stekker van het netsnoer ongeveer een tot twee minuten uit het stopcontact.
<ul style="list-style-type: none">• De afstandsbediening werkt niet.	<ul style="list-style-type: none">• Zijn de batterijen met de polariteit (+, -) in de juiste richting in het batterijvak geplaatst?• Zijn de batterijen leeg? (Vervang de batterijen door nieuwe.)• Gebruikt u de afstandsbediening bij erg sterke verlichting of bij het licht van een tl-lamp?• Valt het licht van een tl-lamp op de afstandsbedieningssensor?
<ul style="list-style-type: none">• Het beeld is afgesneden.	<ul style="list-style-type: none">• Is de beeldpositie correct ingesteld?• Zijn de scherminstellingen (Breedbeeldfunctie), zoals de beeldgrootte, juist gemaakt? (blz. 23)
<ul style="list-style-type: none">• Vreemde kleur, erg lichte of donkere kleuren, of kleurvervorming.	<ul style="list-style-type: none">• Stel de kleurtint af.• Is de kamer erg helder verlicht? Het beeld ziet er wellicht te donker uit wanneer de kamer helder verlicht is.• Controleer de "Kleursysteem" instelling (blz. 21).
<ul style="list-style-type: none">• De stroom wordt plotseling uitgeschakeld.	<ul style="list-style-type: none">• De temperatuur in het inwendige van het apparaat is erg hoog. Verwijder eventuele voorwerpen die de ventilatieopeningen afsluiten of reinig de openingen.• Is de uitschakeltimer ingesteld? Zet de timer op "Uit" door op SLEEP van de afstandsbediening te drukken (blz. 3).• Is "Geen sign. uit" of "Geen bdh uit" geactiveerd?
<ul style="list-style-type: none">• Geen beeld.	<ul style="list-style-type: none">• Zijn alle externe apparaten correct aangesloten? (blz. 13–14)• Is de juiste ingangsbron gekozen? (blz. 10)• Wordt er een niet-compatibel signaal ontvangen? (blz. 27)• Zijn de beeldinstellingen juist uitgevoerd? (blz. 17–18)• Is de antenne juist aangesloten? (blz. 8)• Is "Aan" geselecteerd in "Alleen audio"? (blz. 19)
<ul style="list-style-type: none">• Geen geluid.	<ul style="list-style-type: none">• Staat het volume erg laag ingesteld?• Zorg dat de hoofdtelefoon niet aangesloten is.• Controleer of u  op de afstandsbediening hebt ingedrukt.• Is het juiste onderdeel geselecteerd in het "PC-audio selectie" menu wanneer er een apparaat op de HDMI 2 aansluiting of de EXT 4 aansluiting is aangesloten? (blz. 13 en 19)
<ul style="list-style-type: none">• De TV maakt soms een krakend geluid.	<ul style="list-style-type: none">• Dit duidt niet op een storing in de werking. Dit gebeurt wanneer de behuizing een weinig uitzet of inkrimpt als gevolg van veranderingen in de temperatuur. Dit is niet van invloed op de prestatie van de TV.

Belangrijke informatie betreffende het gebruik in warme en koude ruimten

- Wanneer de TV in een koude ruimte wordt gebruikt (bijv. in een kantoor met een lage temperatuur), kunnen er nabebelden zijn of kan het beeld enigszins vertraagd zijn. Dit verschijnsel duidt niet op een storing en de TV zal weer normaal werken wanneer de temperatuur hoger wordt.
- Laat de TV niet langdurig in een erg warme of koude ruimte. Let er ook op dat de TV niet staat blootgesteld aan direct zonlicht of de hitte van een kachel, verwarmingsradiator e.d., want dit kan resulteren in vervorming van de behuizing en een foutieve werking van het LCD-paneel.
Opslagtemperatuur: + 5°C tot + 35°C

Informatie over de softwarelicentie voor dit product

Samenstelling van de software

De software die bij dit product wordt geleverd bestaat uit diverse softwarecomponenten waarvan de afzonderlijke auteursrechten in het bezit zijn van SHARP of van derden.

Software ontwikkeld door SHARP en open-source software

De auteursrechten voor de softwarecomponenten en de diverse relevante documenten die bij dit product worden geleverd en die ontwikkeld of geschreven zijn door SHARP, zijn eigendom van SHARP en worden beschermd door de Copyright Act, internationale verdragen en andere relevante wetten. Dit product maakt ook gebruik van vrij gedistribueerde software en softwarecomponenten waarvan de auteursrechten in handen zijn van derden. Hieronder vallen softwarecomponenten die gedekt worden door een BSD-type licentie of een andere licentieovereenkomst.

Wij kunnen geen vragen beantwoorden over de broncode voor de open-source software. De broncode voor de softwarecomponenten waarvan de auteursrechten in het bezit zijn van SHARP worden niet gedistribueerd.

Dankbetuiging

Dit product bevat de volgende open-source softwarecomponenten:

- Freetype • unicode • Teletext font • libpng • zlib

Technische gegevens

Instellingen			LCD- KLEURENTELEVISIE (32"), LC-32LE600E, LC-32LE600S	LCD- KLEURENTELEVISIE (40"), LC-40LE600E, LC-40LE600S	LCD- KLEURENTELEVISIE (46"), LC-46LE600E, LC-46LE600S
LCD-paneel			Advanced Super View & BLACK TFT LCD (32")	Advanced Super View & BLACK TFT LCD (40")	Advanced Super View & BLACK TFT LCD (46")
Resolutie			2.073.600 punten (1.920 x 1.080)		
Videokleursysteem			PAL/SECAM/NTSC 3,58/NTSC 4,43/PAL 60		
TV-functie	TV-norm	Analoog	CCIR (B/G, I, D/K, L/L)		
		Digitaal	DVB-T (2K/8K OFDM)		
	Ontvangbare kanalen	VHF/UHF	Kanalen E5–E69 (digitaal), kanalen E2–E69, kanalen F2–F10, kanalen I21–I69, kanalen IR A–IR J		
		CATV	Hyperband, kanalen S1–S41		
	TV-afstemsysteem		Automatische voorinstelling voor 999 kanalen (niet-Noordische landen), automatische voorinstelling voor 9999 kanalen (Noordische landen), automatische naamgeving, automatisch sorteren		
STEREO/TWEETALIG		NICAM/A2			
Kijkhoek			176° (H), 176° (V)		
Audioversterker			10 W x 2		
Luidspreker			(35 mm x 100 mm) x 2		
Aansluitingen	Antenne	UHF/VHF 75 Ω DIN-type (analoog en digitaal)			
	RS-232C	D-sub 9-pins mannetjes-stekker			
	EXT 1	SCART (AV-ingang, Y/C-ingang, RGB-ingang, TV-uitgang)			
	EXT 2	SCART (AV-ingang/monitoruitgang, Y/C-ingang)			
	EXT 3	COMPONENT IN (Y/P _B (C _B)/P _R (C _R), RCA tulpstekkerbus (AUDIO R/L))			
	EXT 4	15-pins mini D-sub			
	HDMI 1 (EXT 5)	HDMI			
	HDMI 2 (EXT 6)	HDMI			
	HDMI 3 (EXT 7)	HDMI			
	EXT 8	RCA tulpstekkerbus (AV-ingang)			
	SERVICE	USB			
	HDMI 2/PC AUDIO (R/L)	Ø 3,5 mm aansluitbus*			
	DIGITAL AUDIO OUTPUT	Optische digitale audio-uitgang			
	C. I. (gemeenschappelijk interface)	EN50221, R206001			
OUTPUT	RCA tulpstekkerbus (AUDIO R/L)				
Hoofdtelefoon	Ø 3,5 mm aansluitbus (audio-uitgang)				
Beeldschermtaal			Tsjechisch, Deens, Nederlands, Engels, Estisch, Fins, Frans, Duits, Grieks, Hongaars, Italiaans, Lets, Litouws, Noors, Pools, Portugees, Russisch, Slowaaks, Sloveens, Spaans, Zweeds, Turks, Oekraïens		
Stroomvoorziening			220–240 V wisselstroom, 50 Hz		
Stroomverbruik (methode IEC62087)			92 W (0,3 W standby)	132 W (0,3 W standby)	160 W (0,3 W standby)
Gewicht			10,5 kg (zonder standaard), 12,5 kg (met standaard)	12,3 kg (zonder standaard), 15,4 kg (met standaard)	18,5 kg (zonder standaard), 22,5 kg (met standaard)
Bedrijfstemperatuur			0°C tot + 40°C		

- * De HDMI 2 en EXT 4 aansluitingen kunnen beide dezelfde audio-ingangsaansluiting gebruiken.
- SHARP behoudt het recht wijzigingen aan te brengen in het ontwerp en de technische gegevens, zonder voorafgaande kennisgeving, op basis van doorgevoerde verbeteringen in het product. De vermelde prestatiegegevens zijn nominale waarden van de in serie vervaardigde apparaten. Er kunnen kleine afwijkingen in deze waarden zijn bij de afzonderlijke apparaten.

OPMERKING

- Zie de binnenkant van de achteromslag voor de maattekeningen.

Aanhangsel

Los verkrijgbaar accessoire

Het vermelde los verkrijgbare accessoire is bedoeld voor deze LCD-kleurentelevisie. U kunt dit accessoire bij uw dichtstbijzijnde vakhandelaar kopen.

- In de toekomst zullen mogelijk nieuwe extra accessoires verkrijgbaar zijn. Raadpleeg de meest recente catalogus voor de compatibiliteit en de beschikbaarheid.

Nr.	Onderdeelnaam	Onderdeelnummer	Opmerkingen
1	Wandbevestigingsbeugel (32-inch modellen)	AN-37AG5	Het midden van het TV-scherm is 5 mm onder de "B" op de wandbevestigingsbeugel.
2	Wandbevestigingsbeugel (40-inch modellen)	AN-37AG2	Het midden van het TV-scherm is 20 mm onder de "B" op de wandbevestigingsbeugel.
3	Hulpstuk (40-inch modellen)	AN-37P30	
4	Wandbevestigingsbeugel (46-inch modellen)	AN-52AG4	Het midden van het TV-scherm is 1,3 mm onder de "b" op de wandbevestigingsbeugel.

Energiespecificaties

Instellingen		32-inch modellen	40-inch modellen	46-inch modellen	
*1	Aan-modus (W) (THUISMODUS)	60 W	72 W	89 W	
*2	Stroombesparingsmodus (W)	Geavanceerd	54 W	70 W	81 W
*3	Standby-modus (W)	0,30 W	0,30 W	0,30 W	
*4	Uit-modus (W)	Stroomvoorzieningstoets	0,28 W	0,28 W	0,28 W
		MAIN POWER schakelaar	0,01 W of minder	0,01 W of minder	0,01 W of minder
*5	Jaarlijks energieverbruik (kWh)	87,6 kWh	105,1 kWh	129,9 kWh	
*6	Jaarlijks energieverbruik - Stroombesparingsmodus (kWh)	Geavanceerd	78,8 kWh	102,2 kWh	118,3 kWh

*1 Gemeten volgens IEC 62087 Ed. 2

*2 Voor verdere informatie over de stroombesparingsfunctie wordt u verwezen naar de hierop betrekking hebbende bladzijden in deze gebruiksaanwijzing.

*3 Gemeten volgens IEC 62301 Ed. 1

*4 Gemeten volgens IEC 62301 Ed. 1

*5 Het jaarlijks energieverbruik is berekend op basis van het stroomverbruik bij de Aan-modus (THUISMODUS), met 4 uur TV kijken per dag, 365 dagen van het jaar.

*6 Het jaarlijks energieverbruik is berekend op basis van het stroomverbruik bij de Stroombesparingsmodus, met 4 uur TV kijken per dag, 365 dagen van het jaar.

OPMERKING

- Het stroomverbruik in de Aan-modus varieert afhankelijk van de beelden die de TV weergeeft.

Handelsmerken

- "HDMI, het HDMI-logo en High-Definition Multimedia Interface zijn handelsmerken of gedeponeerde handelsmerken van HDMI Licensing LLC."

- Vervaardigd onder licentie van Dolby Laboratories.
- "Dolby" en het dubbele-D symbool zijn handelsmerken van Dolby Laboratories.

- Het "HD TV 1080p" logo is een handelsmerk van EICTA.

- Het DVB-logo is het gedeponeerde handelsmerk van Digital Video Broadcasting – DVB – project.

Product verwijderen bij het einde van de levensduur



Let op: Uw product is van dit merkteken voorzien. Dit betekent dat afgedankte elektrische en elektronische apparatuur niet samen met het normale huisafval mag worden weggegooid. Er bestaat een afzonderlijk inzamelingsstelsel voor deze producten.

A. Informatie over afvalverwijdering voor gebruikers (particuliere huishoudens)

1. In de Europese Unie

Let op: Deze apparatuur niet samen met het normale huisafval weggoien!

Afgedankte elektrische en elektronische apparatuur moet gescheiden worden ingezameld conform de wetgeving inzake de verantwoorde verwerking, terugwinning en recycling van afgedankte elektrische en elektronische apparatuur.

Na de invoering van de wet door de lidstaten mogen particuliere huishoudens in de lidstaten van de Europese Unie hun afgedankte elektrische en elektronische apparatuur kosteloos naar hiertoe aangewezen inzamelingsinrichtingen brengen*. In sommige landen* kunt u bij de aanschaf van een nieuw apparaat het oude product kosteloos bij uw lokale distributeur inleveren.

*) Neem contact op met de plaatselijke autoriteiten voor verdere informatie.

Als uw elektrische of elektronische apparatuur batterijen of accumulatoren bevat, dan moet u deze afzonderlijk conform de plaatselijke voorschriften weggoien.

Door dit product op een verantwoorde manier weg te gooien, zorgt u ervoor dat het afval de juiste verwerking, terugwinning en recycling ondergaat en potentiële negatieve effecten op het milieu en de menselijke gezondheid worden voorkomen die anders zouden ontstaan door het verkeerd verwerken van het afval.

2. In andere landen buiten de Europese Unie

Als u dit product wilt weggoien, neem dan contact op met de plaatselijke autoriteiten voor informatie omtrent de juiste verwijderingsprocedure.

Voor Zwitserland: U kunt afgedankte elektrische en elektronische apparatuur kosteloos bij de distributeur inleveren, zelfs als u geen nieuw product koopt. Aanvullende inzamelingsinrichtingen zijn vermeld op de startpagina van www.swico.ch of www.sens.ch.

B. Informatie over afvalverwijdering voor bedrijven

1. In de Europese Unie

Als u het product voor zakelijke doeleinden heeft gebruikt en als u dit wilt weggoien:

Neem contact op met uw SHARP distributeur die u inlichtingen verschaft over de terugname van het product. Het kan zijn dat u een afvalverwijderingsbijdrage voor de terugname en recycling moet betalen. Kleine producten (en kleine hoeveelheden) kunnen door de lokale inzamelingsinrichtingen worden verwerkt.

Voor Spanje: Neem contact op met de inzamelingsinrichting of de lokale autoriteiten voor de terugname van uw afgedankte producten.

2. In andere landen buiten de Europese Unie

Als u dit product wilt weggoien, neem dan contact op met de plaatselijke autoriteiten voor informatie omtrent de juiste verwijderingsprocedure.



Pb

De batterij die bij dit toestel geleverd wordt bevat sporen van lood.

Voor EU: De doorgestreepte vuilnisbak op wieltjes duidt aan dat de gebruikte batterijen niet mogen terechtkomen in het gewone huishoudelijke afval! Er bestaat een gescheiden ophaalsysteem voor deze gebruikte batterijen om eigen behandeling en recyclage volgens de wetgeving toe te laten. Gelieve de lokale autoriteiten te contacteren voor de details van ophaling en recyclage.

Voor Zwitserland: De gebruikte batterij moet bij het verkooppunt teruggebracht worden.

Voor andere niet EU landen: Gelieve contact op te nemen met uw lokale autoriteiten voor de correcte methode van verwerking van de gebruikte batterijen.

Aanhangsel

Censuurniveaus voor Kinderslot

Censuurniveau van gebruiker	Censuurniveau van zender															
	LEEFTIJD															
	4	5	6	7	8	9	10	11	12	13	14	15	16	17	18	
Voor alle leeftijden	✓	–	–	–	–	–	–	–	–	–	–	–	–	–	–	
Bij voorkeur ouderlijke toestemming	✓	✓	✓	✓	✓	–	–	–	–	–	–	–	–	–		
X-rated	✓	✓	✓	✓	✓	✓	✓	✓	✓	✓	✓	✓	✓	✓		

Censuurniveau van gebruiker	Censuurniveau van zender		
	Voor alle leeftijden	Bij voorkeur ouderlijke toestemming	X-rated
Voor alle leeftijden	–	–	–
Bij voorkeur ouderlijke toestemming	✓	–	–
X-rated	✓	✓	–

Lijst met afkortingen

Afkorting	Betekenis
ATV	Analoge TV
DNR	Digitale ruisonderdrukking
DTV	Digitale TV
DVB-T	Digitale video-uitzending - terrestrisch
DVI	Digitaal visueel interface
EPG	Elektronische programmagids
HDPCP	Hoge-bandbreedte digitale contentbescherming
HDMI	Hoge-definitie multimedia interface
MHEG	Multimedia en Hypermedia Expert Group
OSD	Schermdisplay
PCM	Pulscodemodulatie
USB	Universele seriële bus

- ✂
- 1 Ga naar "MENU" > "Instellingen" > "Kinderslot" (blz. 22).
 - 2 Voer "3001" in om het huidige persoonlijke codenummer te laten vervallen.
 - Het huidige persoonlijke codenummer is gewist.

46"/40"/36"

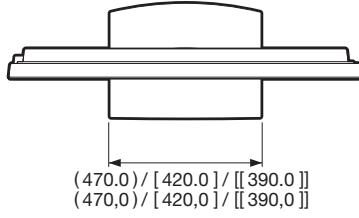

- () LC-46LE600E/LC-46LE600S
- [] LC-40LE600E/LC-40LE600S
- [[] LC-32LE600E/LC-32LE600S

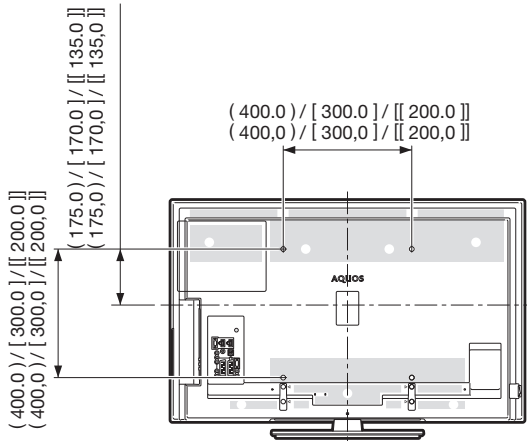
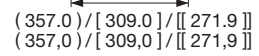
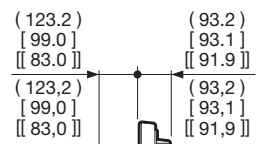
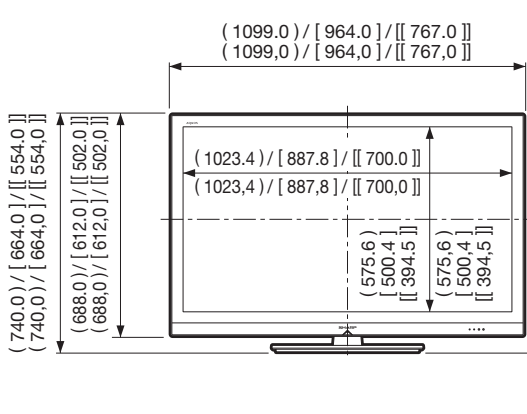

SHARP®

SHARP ELECTRONICS (Europe) GmbH

Sonninstraße 3, D-20097 Hamburg

SHARP CORPORATION

<http://www.sharp-eu.com>

Printed in Poland
Gedruckt in Polen
Imprimé en Pologne
Stampato in Polonia
Gedruckt in Polen
Impreso en Polonia
Impresso na Polónia

TINS-E285WJZZ
09P07-PL-NG

PIN

--	--	--	--