



Serie SC07F80  
Serie SC08F70  
Serie SC20F70

# Staubsauger Benutzerhandbuch

- \* Lesen Sie diese Bedienungsanleitung sorgfältig durch, bevor Sie das Gerät verwenden.
- \* Nur zum Einsatz in geschlossenen Räumen geeignet.

Deutsch

imagine the possibilities

Vielen Dank, dass Sie sich für ein Gerät von Samsung entschieden haben.

**SAMSUNG**

# Inhalt

---

## **GERÄTEKOMPONENTEN**

07

## **VOR DER VERWENDUNG DES GERÄTS**

08

- 08 Befestigen der Gerätekomponenten
- 09 Verwenden der UV-Bürste (optional)
- 09 Einsetzen des Staubsensors (optional)
- 10 Verwenden der Saugaufsätze

## **VERWENDEN DES GERÄTS**

12

- 12 Netzkabel
- 12 Filteranzeige
- 12 Netztaste
- 13 Leistungseinstellung
- 14 Staubsensor (optional)

## **PFLEGE**

15

- 15 Reinigen von Staubbehälter und Filter
- 18 Reinigen des Raumlufffilters
- 19 Pflege der Bürstenaufsätze

## **FEHLERBEHEBUNG**

22

# Sicherheitsinformationen

## SICHERHEITSINFORMATIONEN



- Lesen Sie vor Verwendung des Geräts die Bedienungsanleitung gründlich durch, und bewahren Sie sie zum späteren Nachschlagen auf.



- Da die folgenden Hinweise zum Betrieb für verschiedene Modelle gelten, können die Eigenschaften Ihres Geräts leicht von den in dieser Bedienungsanleitung beschriebenen Merkmalen abweichen.

## SYMBOLE DER GEFAHREN-/WARNHINWEISE

|  |   |
|--|---|
|  | Dieses Symbol weist darauf hin, dass Lebensgefahr oder ein ernsthaftes Verletzungsrisiko besteht. |
|  | Dieses Symbol weist darauf hin, dass die Gefahr von Personen- oder Sachschäden besteht.           |

## WEITERE VERWENDETE SYMBOLE

|  |   |
|--|---|
|  | Dieses Symbol weist darauf hin, dass Sie etwas auf keinen Fall tun dürfen.                |
|  | Dieses Symbol weist darauf hin, dass Sie etwas auf jeden Fall tun müssen.                 |
|  | Dieses Symbol weist darauf hin, dass Sie den Netzstecker aus der Steckdose ziehen müssen. |



Dieses Gerät ist nur zum Gebrauch im Haushalt bestimmt.

Verwenden Sie diesen Staubsauger nicht, um Bauabfälle oder Schmutz zu entfernen.

Reinigen Sie die Filter in regelmäßigen Abständen, um ein Verstopfen mit Feinstaub zu vermeiden.

Verwenden Sie dieses Gerät nicht, wenn einer der Filter entfernt wurde.

**Bei Nichteinhaltung dieser Anweisungen können Verletzungen, Schäden am Gerät und ein Verlust des Garantieanspruchs die Folge sein.**

## WICHTIGE SICHERHEITSHINWEISE

---

### ALLGEMEIN

- Lesen Sie alle Anweisungen sorgfältig durch. Vergewissern Sie sich vor dem Einschalten, dass die Spannung Ihrer Stromversorgung mit der auf dem Typenschild auf der Unterseite des Saugers übereinstimmt.
- **WARNUNG:** Verwenden Sie das Gerät nicht, wenn der Teppich oder Boden nass ist. Verwenden Sie es nicht, um Wasser aufzusaugen.
- Wenn Haushaltsgeräte in der Nähe von Kindern betrieben werden, ist eine sorgsame Aufsicht notwendig. Lassen Sie nicht zu, dass das Gerät als Spielzeug verwendet wird. Lassen Sie nicht zu, dass das Gerät unbeaufsichtigt läuft. Verwenden Sie das Gerät nur zu den in dieser Bedienungsanleitung beschriebenen Zwecken.
- Verwenden Sie das Gerät niemals ohne Staubbehälter. Leeren Sie den Staubbehälter, ehe er voll ist. So gewährleisten Sie stets optimale Leistung.
- Verwenden Sie das Gerät nicht, um Streichhölzer, glühende Asche oder Zigarettenstummel aufzusaugen. Halten Sie das Gerät von Öfen und anderen Wärmequellen fern. Durch Hitze können sich die Kunststoffteile des Geräts verformen oder verfärben.
- Vermeiden Sie es, schwere oder scharfe Gegenstände mit dem Gerät aufzusaugen, da sie das Gerät beschädigen können. Stellen Sie sich nicht auf den Schlauch. Stellen Sie keine Gewichte auf den Schlauch. Blockieren Sie nicht den Sauganschluss oder den Luftauslass.
- Schalten Sie das Gerät mit dem Schalter am Gehäuse aus, ehe Sie den Netzstecker aus der Steckdose ziehen. Ziehen Sie den Stecker aus der Steckdose, ehe Sie den Staubbehälter leeren. Um Schäden zu vermeiden, fassen Sie zum Herausziehen den Stecker selbst und nicht das Kabel an.
- Dieses Gerät darf von Kindern ab 8 Jahren und Personen

mit verminderten körperlichen, sensorischen oder geistigen Fähigkeiten oder einem Mangel an Erfahrung und Wissen nur bedient werden, wenn sie unter Aufsicht stehen oder eine Unterweisung zum sicheren Umgang mit dem Gerät erhalten haben und die damit verbundenen Gefahren verstehen. Kinder dürfen nicht mit dem Gerät spielen. Kinder dürfen das Gerät nur unter Aufsicht reinigen oder warten.

- Kinder müssen beaufsichtigt werden, um zu verhindern, dass sie mit dem Gerät spielen.
- Der Stecker muss vor dem Reinigen oder Warten des Geräts aus der Steckdose gezogen werden.
- Von der Verwendung eines Verlängerungskabels wird abgeraten.
- Wenn Ihr Gerät nicht ordnungsgemäß arbeitet, trennen Sie es von der Stromversorgung, und wenden Sie sich an qualifiziertes Fachpersonal.
- Falls das Netzkabel beschädigt ist, muss es vom Hersteller oder vom Kundendienst bzw. von einer entsprechend qualifizierten Fachkraft ausgetauscht werden, um Gefahren auszuschließen.
- Tragen Sie das Gerät nicht am Schlauch.  
Verwenden Sie den Handgriff am Gerät selbst.
- Ziehen Sie den Netzstecker des Geräts aus der Steckdose, wenn Sie es nicht verwenden.  
Schalten Sie das Gerät aus, ehe Sie den Stecker herausziehen.

## **UV-BÜRSTE**

- Da die in der UV-Bürste erzeugten UV-Strahlen Haut und Augen schädigen können, lassen Sie Kinder oder ältere Personen die UV-Bürste nicht benutzen, und vermeiden Sie Haut- und Augenkontakt mit den Strahlen. Bei unsachgemäßer Verwendung kann eine Schädigung der Augen die Folge sein.
- Wenn das transparente Fenster beschädigt wird und die UV-Strahlen direkt austreten, schalten Sie das Gerät aus und kontaktieren Sie den Kundendienst.
- Verwenden Sie die UV-Bürste ausschließlich zum Desinfizieren von Matratzen, Bettwäsche, Betten, Kissen und ähnlichen

Gegenständen. Der Hersteller haftet für keinerlei Verluste aufgrund von Unfällen, die durch die Verwendung der UV-Bürste für andere als die oben genannten Zwecke entstehen.

- Setzen Sie sich nicht auf die UV-Bürste, lassen Sie sie nicht fallen, und vermeiden Sie Krafteinwirkung. Andernfalls können Schäden am Gerät oder Verletzungen die Folgen sein.
- Berühren Sie die Kontakte auf der Rückseite der UV-Bürste niemals mit metallischen Gegenständen. Andernfalls besteht die Gefahr eines elektrischen Schlags oder Brands.
- Wenn die UV-Lampe defekt ist, zerlegen oder manipulieren Sie sie nicht.  
Wenden Sie sich für einen Austausch an den Hersteller oder den Kundendienst.
- Verwenden Sie das Gerät niemals in der Nähe von entflammenden Substanzen oder Sprays, da im Innern der UV-Bürste elektrische Entladungen entstehen.
- Warten Sie eine längere Zeit, ehe Sie das Fenster der UV-Lampe nach Verwendung der UV-Bürste berühren, da die Oberfläche heiß sein kann.
- Bei niedrigen Temperaturen wird die UV-Bürste auf Grund der Eigenschaften der UV-Lampe möglicherweise langsamer gestartet. Bewahren Sie die UV-Bürste nur in geschlossenen Räumen auf.

# Gerätekomponenten

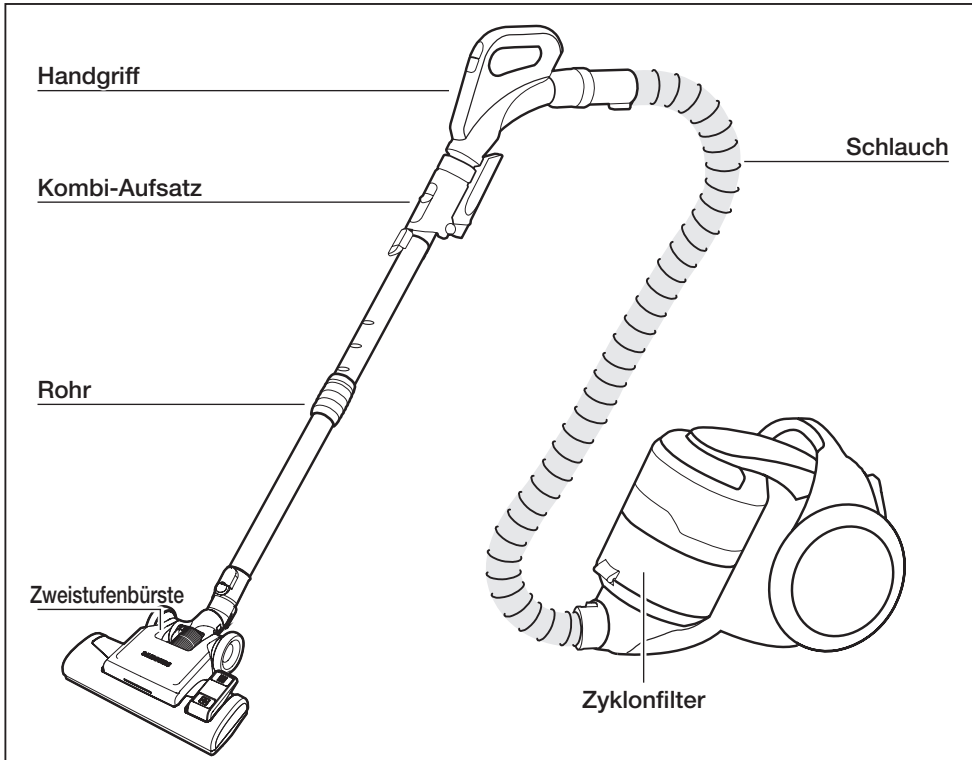

## OPTIONAL (je nach Modell) \*



Turbo-Kraftbürste \*

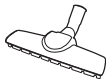

Parkettbürste \*



Mini Turbobürste \*



Zweistufenbürste \*

Serien SC20F70U / SC07F80U



Rohr \*



Handgriff \*



Batterien und Abdeckung \*



Staubsensor \*



Polsterbürste \*



UV-Bürste \*



2-in-1 Saugaufsätze \*

# Vor der Verwendung des Geräts

## BEFESTIGEN DER GERÄTEKOMPONENTEN

Befestigen des Schlauchs

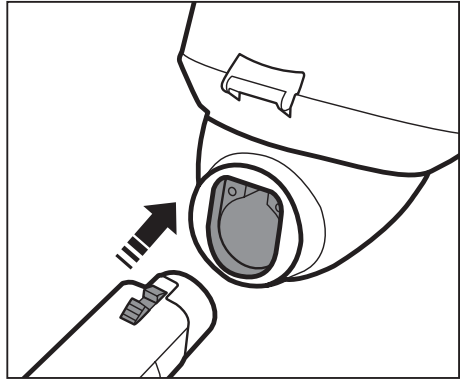

Befestigen von Handgriff und Rohr

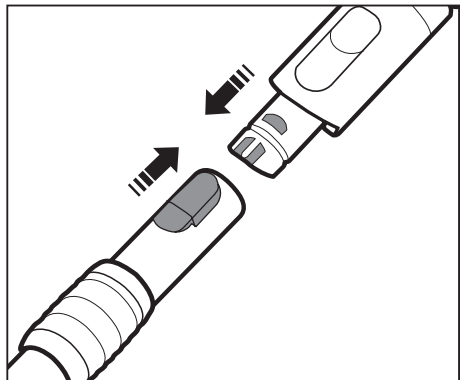

Befestigen der Bürste

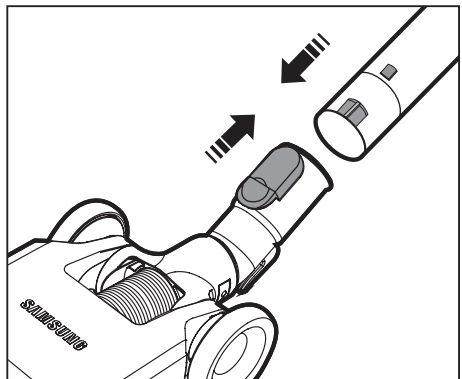



## VERWENDEN DER UV-BÜRSTE (OPTIONAL)

**Schieben Sie die Bürste auf den Saugstutzen am Schlauchgriff.**

Wenn die UV-Bürste muss hörbar am Saugstutzen des Schlauchgriffs einrasten, damit sie sicher befestigt ist.

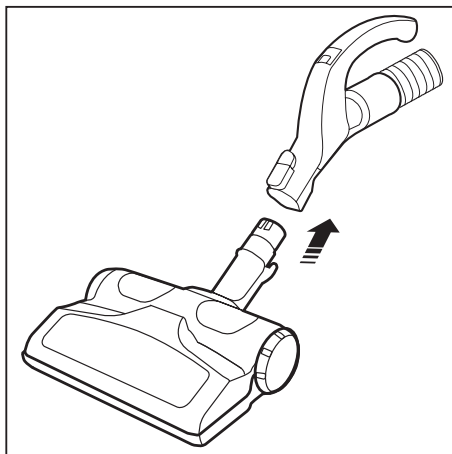

Aus Sicherheitsgründen läuft die UV-Bürste nur 30 Minuten lang. Dann wird sie ausgeschaltet. Wenn Sie sie weiterhin verwenden möchten, drücken Sie erneut die Taste „Brush ON/OFF (Bürste EIN/AUS)“.



Die UV-Bürste wird auf den Saugstutzen am Schlauchgriff geschoben (nicht direkt in das Rohr), und ist zum Reinigen von Bettwäsche bestimmt.

## EINSETZEN DES STAUBSENSORS (OPTIONAL)

**Der Staubsensor kann auf zweierlei Art eingesetzt werden:**

- zwischen Bürste und Rohr
- zwischen Rohr und Schlauch

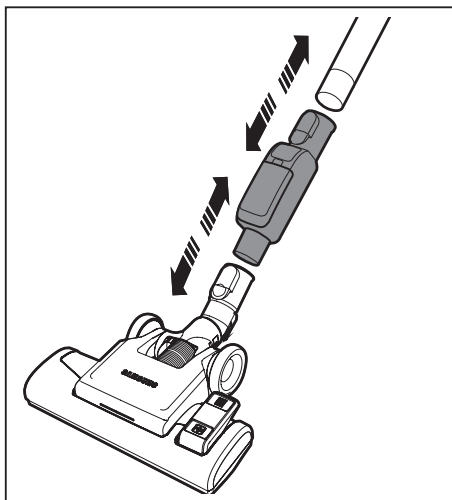

## VERWENDEN DER SAUGAUFSÄTZE

### Kombi-Aufsatz (optional)

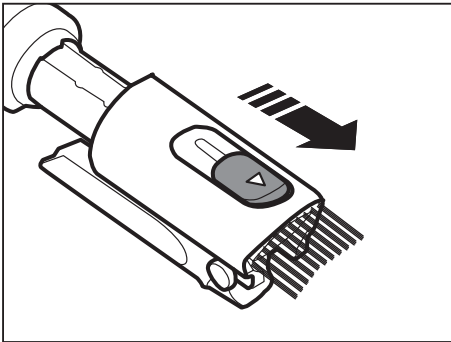
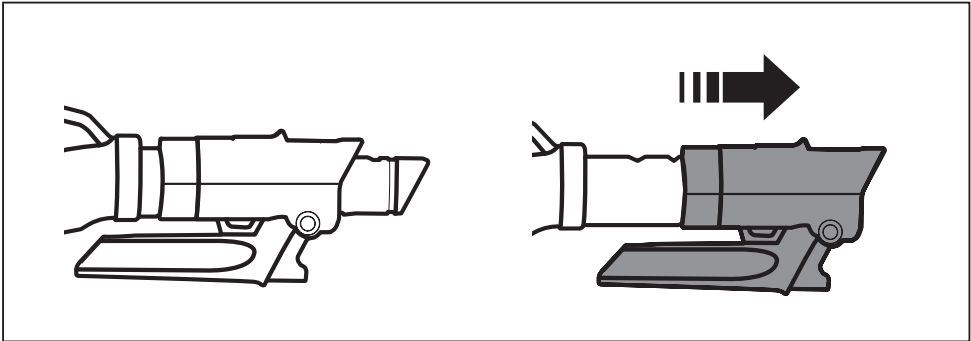

Staubbürste

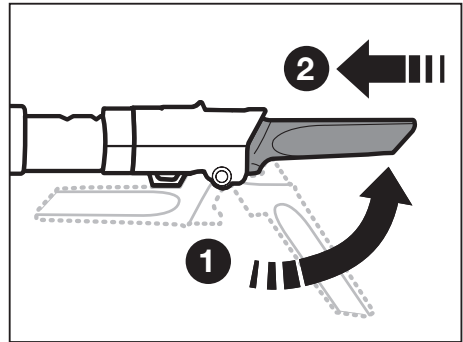

Flachdüse

### Saugaufsätze (optional)

Die Saugaufsätze werden in Saugstutzen am Schlauchgriff geschoben.



Staubbürste



Flachdüse

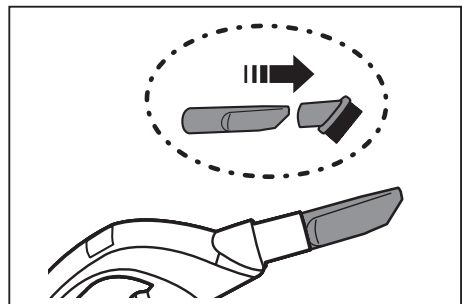

**Staubbürste** - Zum Reinigen von Zierleisten und Einrichtungsgegenständen mit Schnitzereien.

**Flachdüse** - Zum Reinigen von Zwischenräumen, Spalten und Ecken.

## Rohr

Mit Hilfe der Längeneinstellung in der Mitte des Teleskoprohrs können Sie die Länge des Rohrs anpassen.

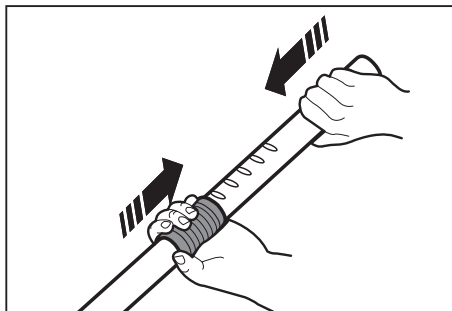

Wenn Sie das Gerät wegstellen, bringen Sie die Bodendüse an der entsprechenden Halterung an.

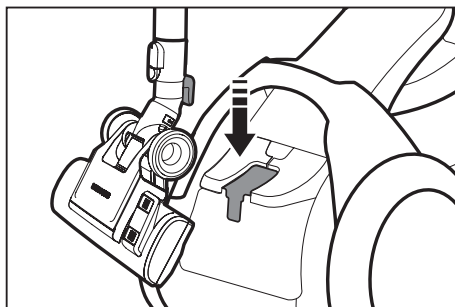

VORSICHT

Heben Sie das Gerät nicht an, solange die Bodendüse an der Halterung angebracht ist.

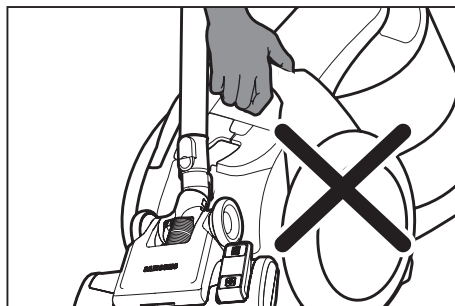

# Verwenden des Geräts

## NETZKABEL

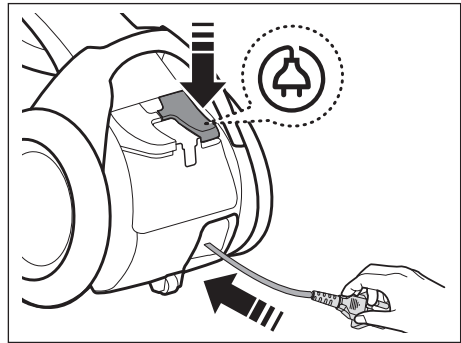
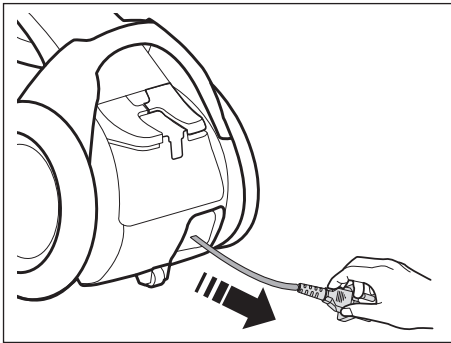

VORSICHT

Fassen Sie den Stecker selbst und nicht das Kabel an, wenn Sie den Stecker aus der Steckdose ziehen.

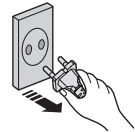

## FILTERANZEIGE

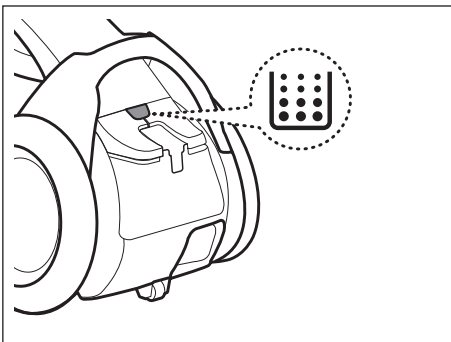

## NETZTASTE

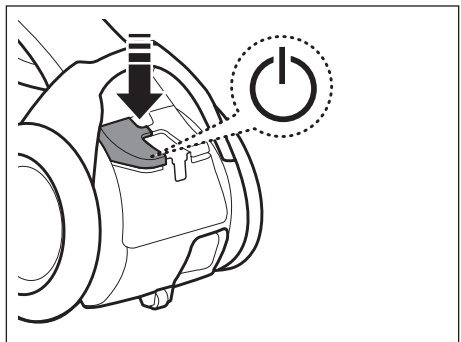

Die Filteranzeige leuchtet, wenn die Filtereinheit überprüft oder geleert werden muss.

## LEISTUNGSEINSTELLUNG

### Handgriffsteuerung (Steuerung über Funksignale)



#### Serien SC07F80H / SC08F70H / SC20F70H

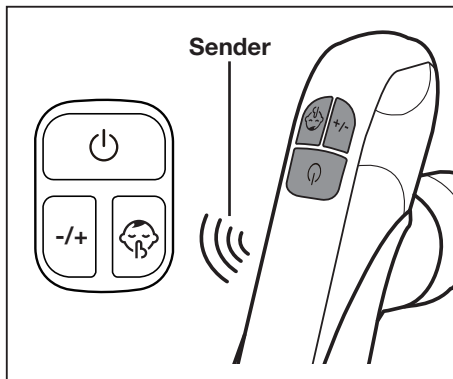

#### Serien SC07F80U / SC08F70U / SC20F70U



- Die UV-Funktion zum Desinfizieren wird nicht automatisch eingeschaltet.
- Die Bedienung des Geräts erfolgt über diese zwei Tasten: „SUCTION (-/+) (SAUGLEISTUNG (-/+))“ und „BRUSH ON/OFF (BÜRSTE EIN/AUS)“.



- Achten Sie darauf, den Sender am Handgriff nicht abzudecken, wenn Sie die Handgriffsteuerung verwenden.
- Wenn Sie während des Betriebs 30 Minuten lang keine Taste drücken, wird das Gerät aus Sicherheitsgründen automatisch ausgeschaltet. In diesem Fall drücken Sie entweder die Taste  am Saugschlitten oder ziehen Sie das Netzkabel heraus und stecken Sie es dann wieder ein.

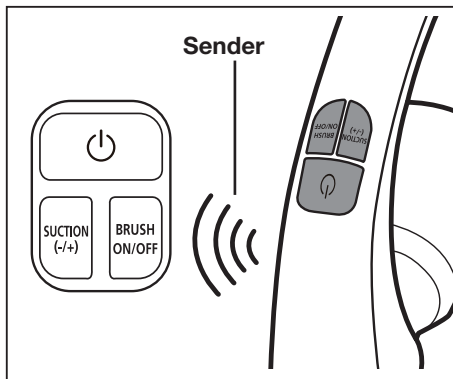

1. Zerlegen und laden Sie die Batterien niemals.
2. Erhitzen Sie die Batterien keinesfalls, und werfen Sie sie nicht ins Feuer.
3. Vertauschen Sie nicht die Polung ((+) und (-)).
4. Entsorgen Sie die Batterien vorschriftsmäßig.

**BATTERIETYP: AAA** 

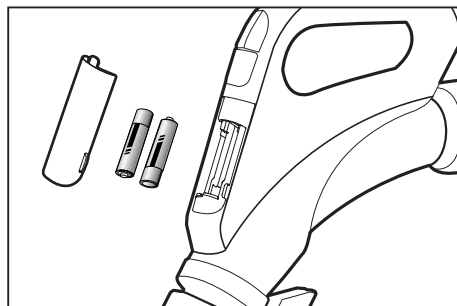

## STAUBSENSOR (OPTIONAL)

### Funktion des Staubsensors

- Gibt die Staubmenge an, die vom Gerät aufgenommen und am Sensor vorbei geleitet wird, um eine effizientere Reinigung zu ermöglichen.
- Der Staubsensor wird automatisch aktiviert, wenn das Gerät eingeschaltet wird und deaktiviert sich, wenn das Gerät ausgeschaltet wird.



**Grün:** Die am Sensor vorbei geleitete Staubmenge ist gering.

**Rot:** Die am Sensor vorbei geleitete Staubmenge ist hoch.

### Wenn die Staubanzeige beim Saugen an einem staubigen Ort nicht rot aufleuchtet

- Reinigen Sie die Sensoren (2 Stk.) mit einem trockenen Tuch.
- Gehen Sie vorsichtig mit dem Gerät um, da äußere Gewalteinwirkung den Staubsensor zerstören oder zu Fehlfunktionen führen kann.

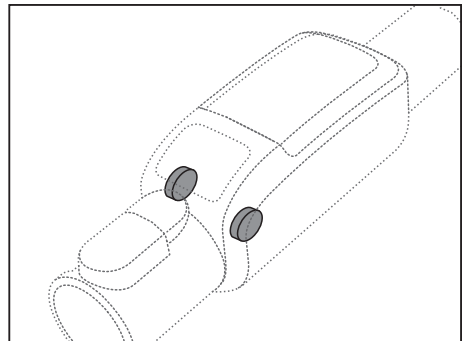
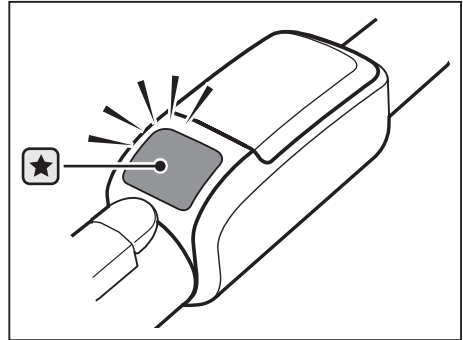

### Einsetzen der Batterien

Ersetzen Sie die Batterien, wenn der Staubsensor nicht mehr funktioniert.

**BATTERIETYP: AAA** 

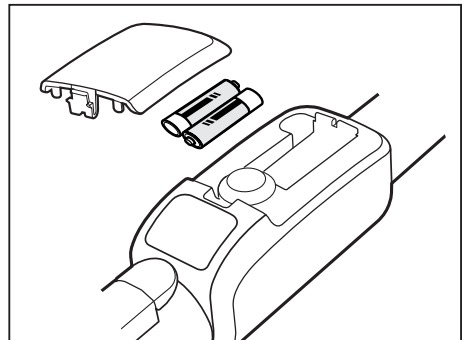

## REINIGEN VON STAUBBEHÄLTER UND FILTER

Leeren Sie den Staubbehälter, wenn der sich darin befindende Staub die MAX-Markierung erreicht hat oder wenn die Filteranzeige (  ) leuchtet.

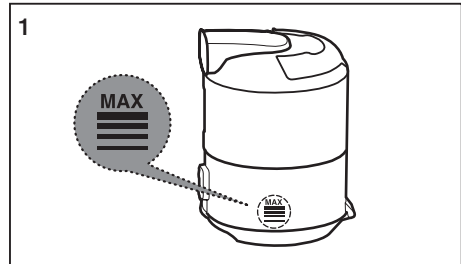

Fassen Sie den Staubbehälter am Griff, und ziehen Sie ihn nach oben heraus.

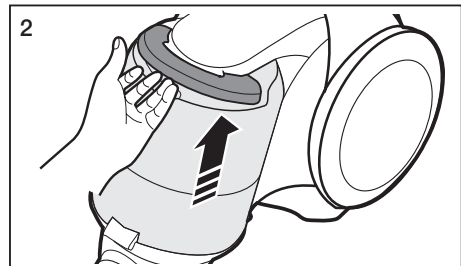

Schieben Sie die Verriegelung zur Seite.

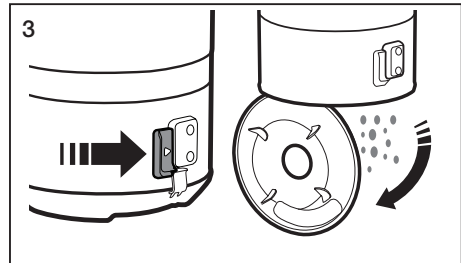

Drehen Sie den Filter aus dem Staubbehälter heraus.

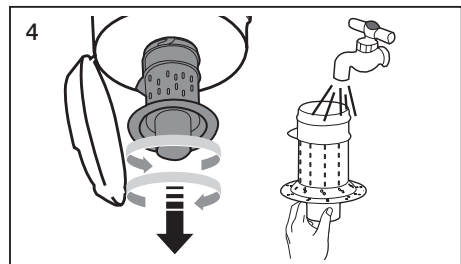

Drücken Sie die abgebildete Taste.  
Trennen Sie den Staubbehälter vom Gehäuse.

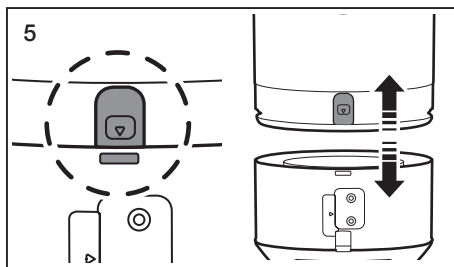

Reinigen Sie den Staubbehälter und das Gehäuse mit Wasser.

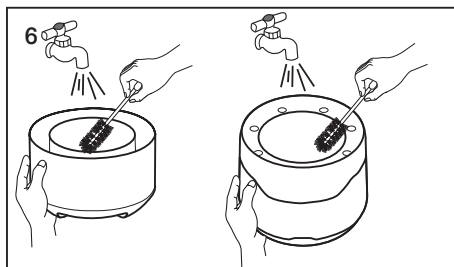

Lassen Sie Staubbehälter und Gehäuse im Schatten vollständig trocknen.

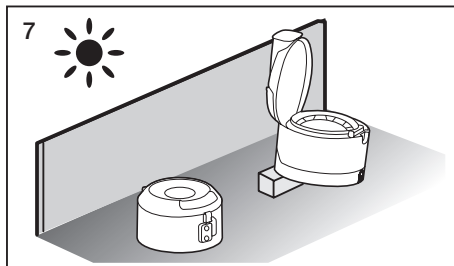

 **VORSICHT** Setzen Sie den Filter durch drehen im Uhrzeigersinn wieder ein.

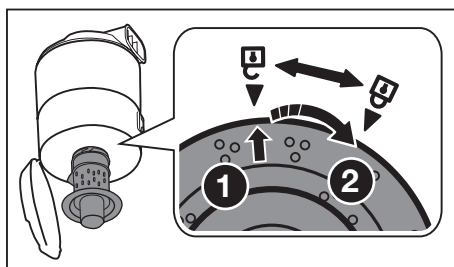



## REINIGEN DER FILTEREINHEIT

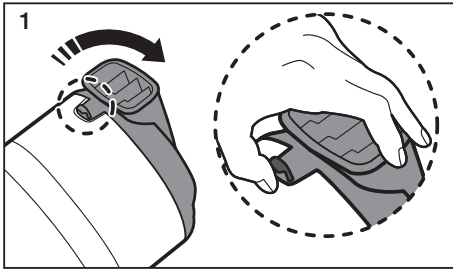

Entfernen Sie die Abdeckung des Staubbehälters.

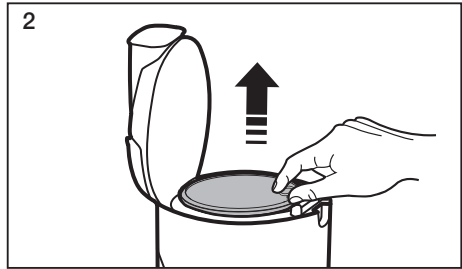

Entnehmen Sie den Filter aus dem Staubbehälter.

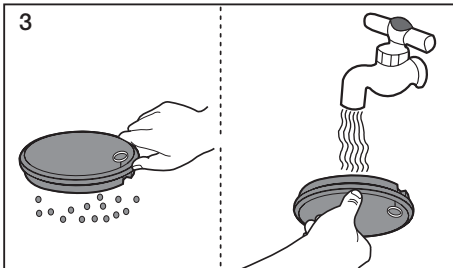

Beseitigen Sie losen Staub durch Schütteln des Filters, und waschen Sie ihn anschließend aus.

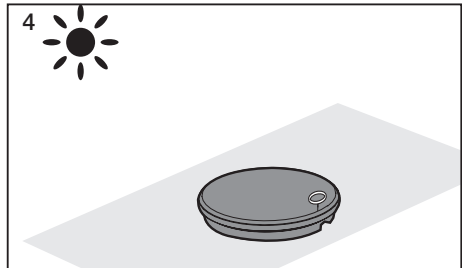

Lassen Sie den Filter mehr als 12 Stunden lang trocknen.

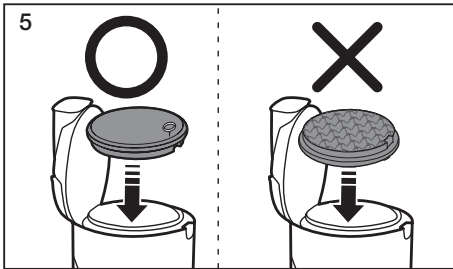

Setzen Sie den Filter in den Staubbehälter ein.



Achten Sie darauf, dass der Filter vollständig getrocknet ist, bevor Sie ihn wieder in das Gerät einsetzen. Lassen Sie ihn mindestens 12 Stunden lang trocknen.

Verwenden Sie den Filter nicht, wenn er feucht ist.

Ersetzen Sie die Filtereinheit, wenn sie beschädigt oder verformt ist.

Wenn der Filter nicht ordnungsgemäß eingesetzt ist, kann die Abdeckung des Staubbehälters nicht geschlossen werden.



## REINIGEN DES RAUMLUFTFILTERS

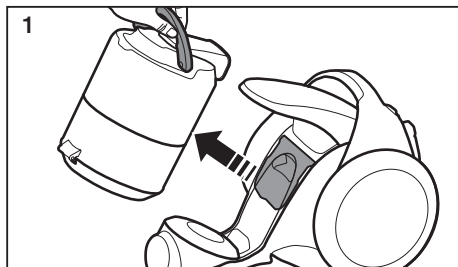

1 Fassen Sie den Staubbehälter am Griff, und ziehen Sie ihn nach oben heraus.

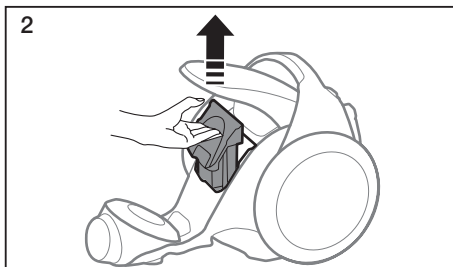

2 Ziehen Sie die Filtereinheit heraus.

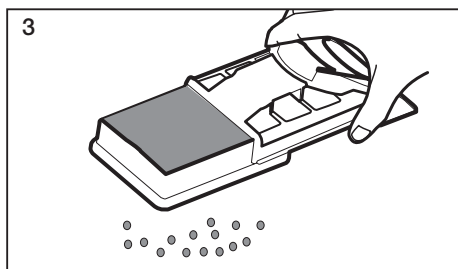

3 Schütteln Sie die Filtereinheit zum Reinigen aus.

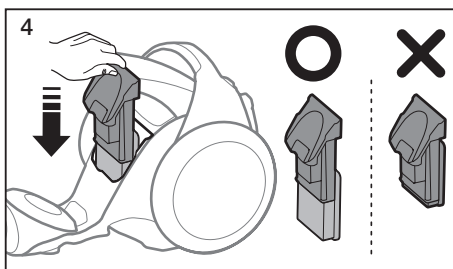

4 Setzen Sie die Filtereinheit mit der Halterung wieder in das Gehäuse des Geräts ein.



- Die Filtereinheit kann von der Halterung abgezogen und ausgetauscht werden.

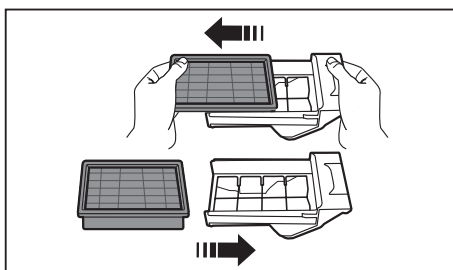

- Reinigen Sie den Raumluftfilter, wenn die Saugkraft deutlich immer weiter abnimmt oder das Gerät sich stärker als normal erhitzt.  
Hinweis: Die Filtereinheit ist nicht waschbar.  
Tauschen Sie die Filtereinheit aus, wenn Ausschütteln allein das Problem nicht löst.
- Es wird empfohlen, die Filtereinheit alle 6 Monate auszutauschen.

## PFLEGE DER BÜRSTENAUFSÄTZE

### Zweistufenbürste

- Stellen Sie den Saughöhenhebel entsprechend der Bodenbeschaffenheit ein.



Glatte Böden



Teppich

- Entfernen Sie Rückstände am Aufsatz vollständig, wenn der Einlass verstopft ist.

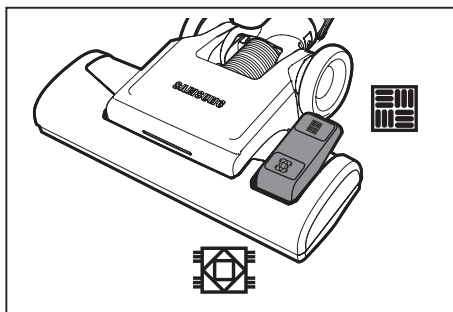

### Turbo-Kraftbürste (optional)

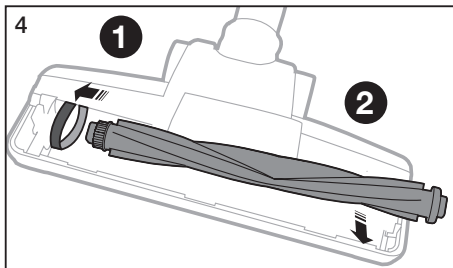
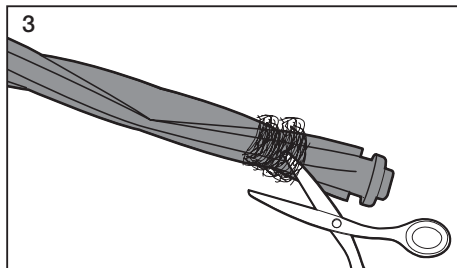
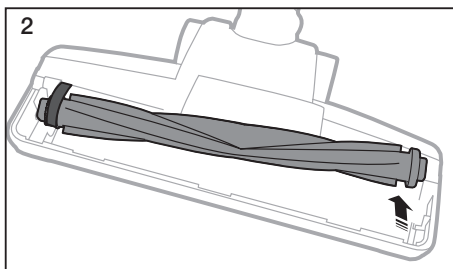
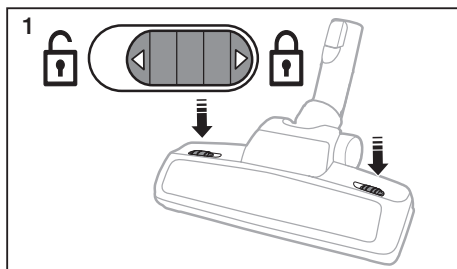

Durch häufiges Saugen von Haaren und Tierfell kann es passieren, dass die Reinigungsleistung wegen der in der Lauftrommel eingefangenen Rückstände im Laufe der Zeit zurückgeht. Reinigen Sie in diesem Fall vorsichtig die Lauftrommel.

## Entleeren des Staubbehälters der UV-Bürste (optional)

Wenn der Staubbehälter voll ist, können Sie ihn mit Hilfe des Drehknafs zum Entleeren des Staubbehälters leeren.

- Im Betrieb wird das im Staubbehälter befindliche Material zum Saugschlitten gesaugt.
- Wenn der Drehknaf zum Entleeren in der Position  steht, verringert sich die Saugleistung des Geräts.

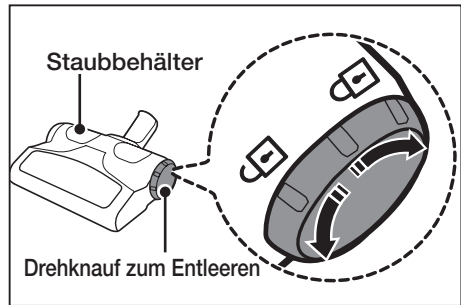

## Reinigen der UV-Bürste (Reinigen der Lauftrommel) (optional)

Durch häufiges Saugen von Haaren und Tierfell kann es passieren, dass die Reinigungsleistung wegen der in der Lauftrommel eingefangenen Rückstände im Laufe der zurückgeht. Reinigen Sie in diesem Fall vorsichtig die Lauftrommel.

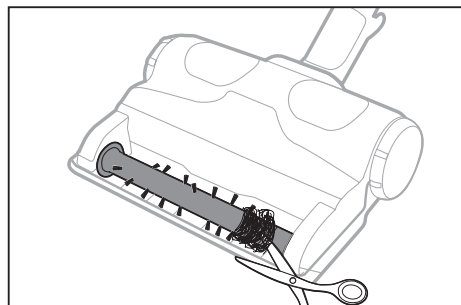
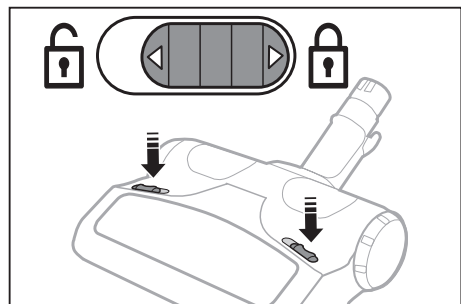

## Mini-Turbobürste (optional)

### - Überprüfen der Bürstenrolle

- ★ Überprüfen Sie die Bürstenrolle, wenn die Bürste mit Material verstopft ist oder sich Schmutz angesammelt hat.

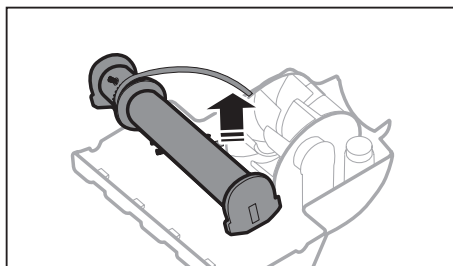
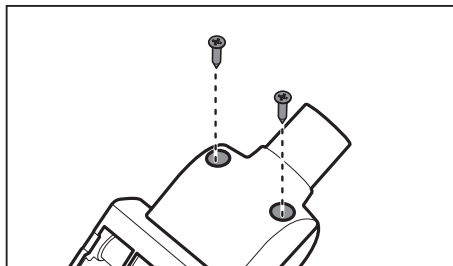

### - Überprüfen des Riemens

- ★ Kontrollieren Sie den Riemen, um sicherzustellen, dass er sich in gutem Zustand befindet. Wenn der Riemen gebrochen oder rissig ist, ersetzen Sie ihn entsprechend den Anweisungen zum Austauschen des Riemens.

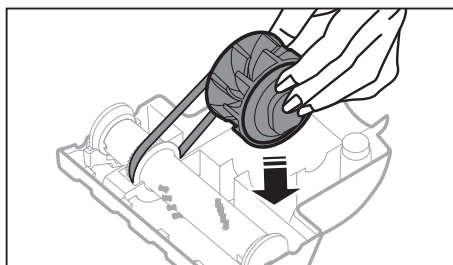
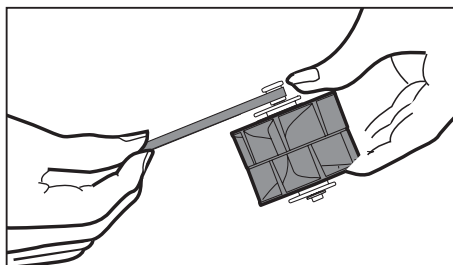

# Fehlerbehebung

| <b>PROBLEM</b>   | <b>LÖSUNG</b>   |
|--|---|
| <b>Der Motor startet nicht.</b>  | <ul style="list-style-type: none"> <li>• Überprüfen Sie Kabel, Stecker und Steckdose.</li> <li>• Lassen Sie das Gerät abkühlen.</li> </ul>  |
| <b>Die Saugkraft nimmt allmählich ab.</b>  | <ul style="list-style-type: none"> <li>• Suchen Sie nach Verstopfungen, und entfernen Sie sie ggf.</li> <li>• Überprüfen Sie den Einlass auf Verstopfungen, und entfernen Sie diese ggf.</li> </ul>   |
| <b>Das Gerät bricht den Betrieb nach mehreren Saugvorgängen immer wieder ab.</b> |   |
| <b>Das Kabel wird nicht vollständig eingezogen.</b>                              | <ul style="list-style-type: none"> <li>• Ziehen Sie das Kabel 2 bis 3 m heraus, und drücken Sie die Taste für die Kabelaufwicklung nach unten.</li> </ul>   |
| <b>Das Gerät nimmt keinen Schmutz auf.</b>                                       | <ul style="list-style-type: none"> <li>• Überprüfen Sie den Schlauch, und ersetzen Sie ihn ggf.</li> </ul>  |
| <b>Saugleistung gering oder abnehmend.</b>                                       | <ul style="list-style-type: none"> <li>• Überprüfen Sie die Filter, und reinigen Sie sie ggf. wie in dieser Bedienungsanleitung beschrieben. Wenn die Filter nicht mehr verwendbar sind, ersetzen Sie sie durch neue.</li> </ul>  |
| <b>Überhitzung des Gehäuses.</b>   | <ul style="list-style-type: none"> <li>• Überprüfen Sie die Filter. Reinigen Sie sie ggf. wie in dieser Bedienungsanleitung beschrieben.</li> </ul>   |
| <b>Statische Entladungen.</b>  | <ul style="list-style-type: none"> <li>• Reduzieren Sie die Saugleistung.</li> <li>• Können auch dann auftreten, wenn die Raumluft sehr trocken ist.<br/>Lüften Sie den Raum, damit die Luftfeuchtigkeit sich normalisiert.</li> </ul>  |
| <b>Das Gerät entwickelt ungewöhnliche Geräusche.</b>                             | <ul style="list-style-type: none"> <li>• Zum Schutz des Motors wird beim Einschalten des Geräts eine niedrige Drehzahl eingestellt.<br/>Dies verursacht die lauten Geräusche beim Einschalten (bevor sich der Motor stabilisiert) und ist keine Fehlfunktion des Geräts.</li> </ul> |

Dieses Gerät ist folgendermaßen zertifiziert:

Elektromagnetische Verträglichkeit: 2004/108/EEC

Niederspannungsrichtlinie: 2006/95/EC

# Produktblatt

---

[Deutsch]

Gemäß der EU-Richtlinie Nr. 665/2013

|          |  |                                      |           |           |           |           |
|----------|--|--------------------------------------|-----------|-----------|-----------|-----------|
| <b>A</b> | Lieferant                                    | Samsung Electronics., Co. Ltd        |           |           |           |           |
| <b>B</b> | Modell                                       | SC08F70HQ                            | SC08F70HR | SC08F70HS | SC07F80HQ | SC07F80HR |
| <b>C</b> | Typ  | Staubsauger zum allgemeinen Gebrauch |           |           |           |           |
| <b>D</b> | Energiesparklasse                            | B                                    | B         | B         | A         | A         |
| <b>E</b> | Jährlicher Energieverbrauch (kWh/Jhr)        | 34.0                                 | 34.0      | 34.0      | 28.0      | 28.0      |
| <b>F</b> | Leistungsklasse Staubsauger für Teppichböden | D                                    | D         | D         | D         | D         |
| <b>G</b> | Leistungsklasse Staubsauger für Hartböden    | C                                    | C         | C         | C         | C         |
| <b>H</b> | Staubemissionsklasse                         | A                                    | A         | A         | A         | A         |
| <b>I</b> | Lärmpegel (dBA)                              | 80                                   | 80        | 80        | 76        | 76        |
| <b>J</b> | Stromverbrauch (W)                           | 700                                  | 700       | 700       | 700       | 700       |
| <b>K</b> | Ökodesign                                    | No                                   | No        | No        | No        | No        |

**1) Jährlicher Stromverbrauch (kWh pro Jahr), basierend auf 50  
Reinigungsanwendungen.**

**2) Der tatsächliche Jahresverbrauch hängt davon ab, wie das Gerät verwendet wird.**



Falls Sie Fragen oder Anregungen zu Samsung-Produkten haben,  
wenden Sie sich bitte an den Samsung-Kundendienst.  
01805 - SAMSUNG(726-7864 € 0,14/Min)  
[www.samsung.com](http://www.samsung.com)





SC07F80-serie  
SC08F70-serie  
SC20F70-serie

# Stofzuiger gebruikershandleiding

- \* Lees deze handleiding zorgvuldig door voordat u de stofzuiger gebruikt.
- \* Alleen voor gebruik binnenshuis.

Nederlands

imagine the possibilities

Hartelijk bedankt voor het aanschaffen van een Samsung-product.

**SAMSUNG**

# Inhoud

---

## **UW STOFZUIGER**

07

## **VOORDAT U DE STOFZUIGER GEBRUIKT**

08

- 08 Montage
- 09 De uv-borstel gebruiken (optie)
- 09 De stofsensor installeren (optie)
- 10 Hulpstukken gebruiken

## **STOFZUIGER BEDIENEN**

12

- 12 Netsnoer
- 12 Filter controleren
- 12 AAN/UIT
- 13 Vermogensregeling
- 14 Stofsensor (optie)

## **ONDERHOUD**

15

- 15 Reinig de stofopvangbak en het rasterscherm
- 18 Het luchtfilter reinigen
- 19 Vloerborstels onderhouden

## **PROBLEMEN OPLOSSEN**

22

# Veiligheidsinformatie

---

## VEILIGHEIDSINFORMATIE

---



- Voordat u het apparaat gebruikt, dient u deze handleiding zorgvuldig door te lezen. Bewaar de handleiding ter referentie.



- Aangezien de gebruiksinstructies gelden voor meerdere modellen, kunnen de eigenschappen van uw stofzuiger verschillen van de beschrijving in deze handleiding.

## WAARSCHUWINGSSYMBOLEN IN DEZE HANDLEIDING

|  |  |
|--|--|
|  | Geeft aan dat er risico op ernstig of dodelijk letsel bestaat.             |
|  | Geeft aan dat er risico op lichamelijk letsel of materiële schade bestaat. |

## OVERIGE SYMBOLEN IN DEZE HANDLEIDING

|  |  |
|--|--|
|  | Geeft aan dat u iets NIET moet doen.                       |
|  | Geeft aan dat u bepaalde instructies moet opvolgen.        |
|  | Geeft aan dat u de stekker uit het stopcontact moet halen. |



Deze stofzuiger is uitsluitend bedoeld voor huishoudelijk gebruik.  
Gebruik deze stofzuiger niet om bouwafval of puin op te zuigen.  
Reinig de filters regelmatig om ophoping van fijnstof te voorkomen.  
Gebruik deze stofzuiger niet zonder een van de filters.

**Als u zich niet aan deze voorzorgsmaatregelen houdt, kan de stofzuiger beschadigd raken, waardoor uw garantie ongeldig wordt.**

## BELANGRIJKE VEILIGHEIDSMATREGELEN

---

### ALGEMEEN

- Lees alle instructies zorgvuldig door. Controleer voordat u het apparaat inschakelt of de spanning van de stroomtoevoer overeenkomt met de spanning die wordt weergegeven op het typeplaatje aan de onderkant van de stofzuiger.
- **WAARSCHUWING:** Gebruik deze stofzuiger niet op een nat tapijt of natte vloer. Gebruik het apparaat niet om water op te zuigen.
- Let goed op wanneer het apparaat door of in de buurt van kinderen wordt gebruikt. Gebruik de stofzuiger niet als speelgoed. Laat de stofzuiger niet zonder toezicht aan staan. Gebruik de stofzuiger alleen voor het beoogde gebruik zoals in deze instructies wordt beschreven.
- Gebruik de stofzuiger niet zonder de stofopvangbak. Leeg de stofopvangbak voordat deze vol is voor een efficiënt gebruik.
- Gebruik de stofzuiger niet voor het opzuigen van lucifers, hete as of sigarettenpeuken. Houd de stofzuiger uit de buurt van kachels en andere warmtebronnen. Door warmte kunnen de plastic onderdelen van het apparaat vervormen en verkleuren.
- Zuig geen harde, scherpe voorwerpen op met de stofzuiger. De onderdelen van de stofzuiger kunnen hierdoor beschadigd raken.  
Ga niet op de stofzuigerslang staan. Oefen geen grote druk uit op de stofzuigerslang.  
Zorg dat de luchttoevoer en -afvoer niet worden geblokkeerd.
- Schakel de stofzuiger uit met de knop op het apparaat voordat u de stekker uit het stopcontact haalt. Haal de stekker uit het stopcontact voordat u de stofopvangbak leegt. Trek aan de stekker om deze uit het stopcontact te halen en niet aan het snoer. Hiermee voorkomt u beschadigen.
- Dit apparaat kan door kinderen vanaf acht jaar en door personen met een verminderd fysiek, zintuiglijk of mentaal vermogen of

gebrek aan ervaring en kennis worden gebruikt. In dat geval dient er toezicht te zijn of dienen aan deze personen instructies te zijn gegeven omtrent veilig gebruik van het apparaat en moeten deze personen begrijpen welke gevaren het gebruik met zich meebrengt. Kinderen mogen niet met het apparaat spelen. Reiniging en gebruikersonderhoud mogen niet zonder toezicht door kinderen worden uitgevoerd.

- Kinderen dienen onder toezicht te worden gehouden om te voorkomen dat ze met het apparaat gaan spelen.
- De stekker moet uit het stopcontact worden gehaald alvorens het apparaat te reinigen of onderhoud te plegen.
- Het gebruik van een verlengsnoer wordt afgeraden.
- Als de stofzuiger niet goed werkt, schakelt u het apparaat uit en raadpleegt u een erkende onderhoudstechnicus.
- Als het netsnoer is beschadigd, moet dit door de fabrikant of een onderhoudstechnicus of een vergelijkbaar gekwalificeerd persoon worden vervangen om schade te voorkomen.
- Til de stofzuiger niet op aan de stofzuigerslang. Gebruik de handgreep op het apparaat zelf.
- Haal de stekker uit het stopcontact als de stofzuiger niet wordt gebruikt.  
Schakel het apparaat uit voordat u de stekker uit het stopcontact haalt.

## **UV-BORSTEL**

- Omdat de uv-straling van de uv-borstel schadelijk is voor de huid en de ogen, mag u de straling nooit in contact laten komen met uw huid of ogen en mogen kinderen of ouderen de uv-borstel niet gebruiken. Als de uv-borstel verkeerd wordt gebruikt, kan deze het gezichtsvermogen aantasten.
- Als het transparante venster beschadigd is en de uv-straling rechtstreeks vrijkomt, schakelt u het apparaat uit en neemt u contact op met het servicecentrum.
- Gebruik de uv-borstel niet voor andere doeleinden dan het steriliseren van matrassen, beddengoed, bedden, kussens,

enzovoort. Het bedrijf kan niet aansprakelijk worden gesteld voor schade als gevolg van ongelukken door het gebruik van de uv-borstel voor andere doeleinden dan het oorspronkelijke doel zoals hierboven wordt vermeld.

- Ga niet op de uv-borstel zitten, laat deze niet vallen en voorkom stoten tegen het product. Als u dit wel doet, kan dit leiden tot letsel of beschadiging van het product.
- Raak de contactpunten op de achterkant van de uv-borstel niet aan met een metalen pin. Dit kan leiden tot elektrische schokken of brand.
- Demonteer de uv-lamp niet zelf en breng geen aanpassingen aan het product aan wanneer de uv-lamp defect is. Neem contact op met de fabrikant of het servicecentrum voor vervanging.
- Aangezien er een interne ontlading plaatsvindt binnen de uv-borstel, mag u het product nooit in de buurt van een ontvlambare spray of substantie gebruiken.
- Raak het venster van de uv-lamp niet aan nadat u de uv-borstel gedurende langere tijd hebt gebruikt, aangezien het oppervlak van het venster heet kan zijn.
- De uv-borstel begint mogelijk langzaam bij een lage temperatuur vanwege de intrinsieke eigenschappen van uv-lampen. Gebruik de uv-borstel uitsluitend binnenshuis.

# Uw stofzuiger

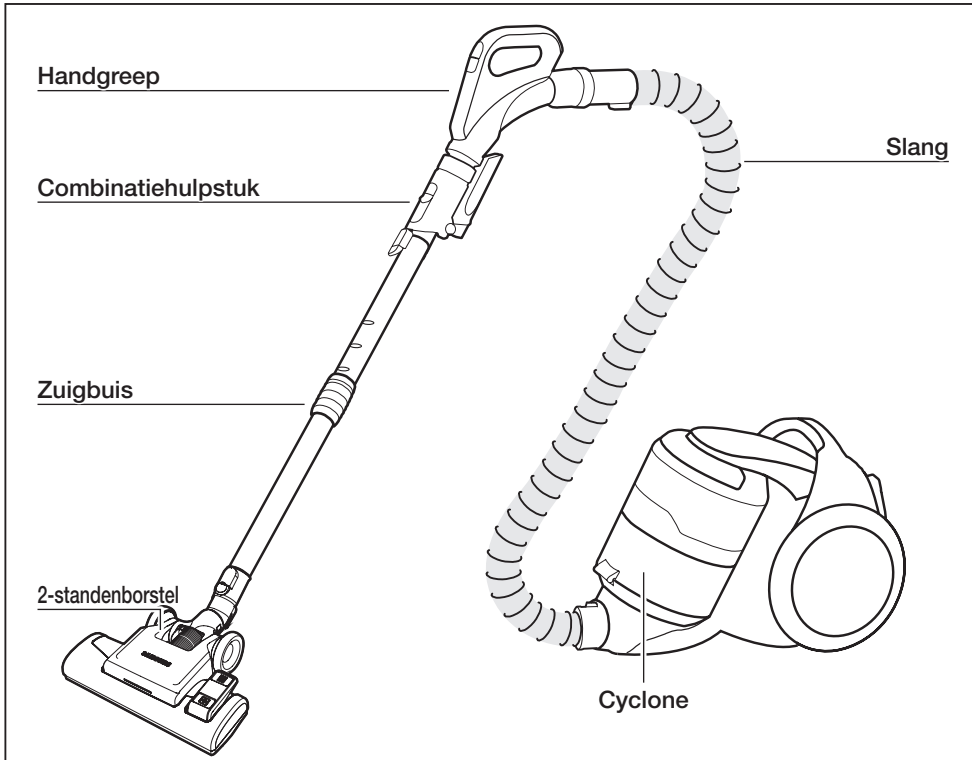

## OPTIE (afhankelijk van het model) \*



Power turbo plus \*

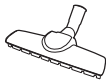

Master parket \*



Mini turbo \*



2-standenborstel \*



Afdekplaat batterij \*



Stofsensor \*



Meubelborstel \*

### SC20F70U- / SC07F80U-series



Zuigbuis \*



Handgreep \*



Uv-borstel \*

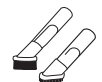

2-in-1 hulpstuk \*

# Voordat u de stofzuiger gebruikt

## MONTAGE

De stofzuigerslang aansluiten

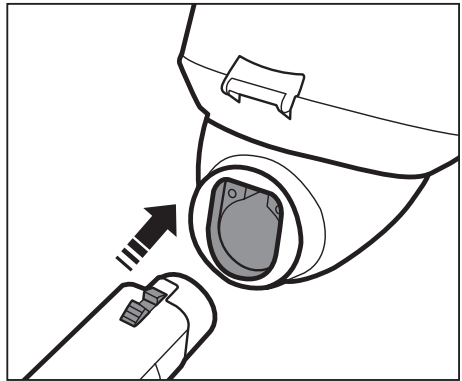

De handgreep en de stofzuigerbuis aansluiten

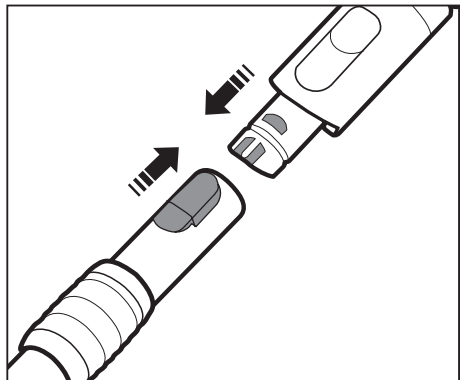

De borstel aansluiten

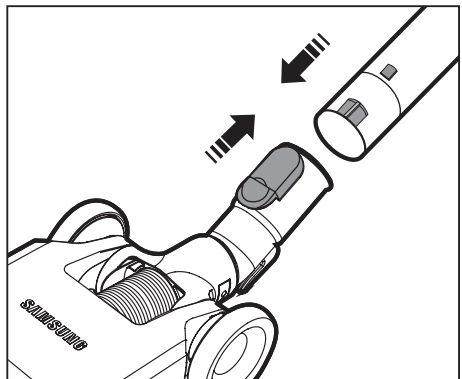



## DE UV-BORSTEL GEBRUIKEN (OPTIE)

### De borstel aansluiten op de handgreep van de slang

U hoort een klikkend geluid wanneer de uv-borstel op veilige wijze aan de handgreep van de slang is vastgemaakt.

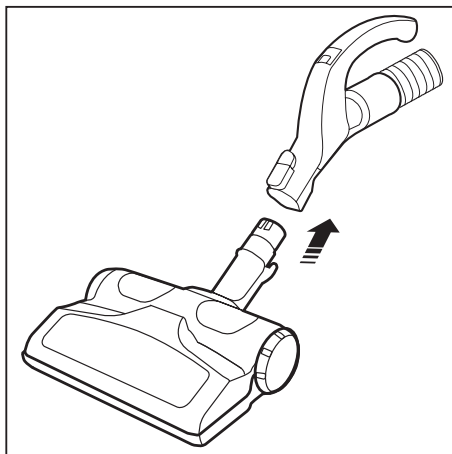

- ★ Om veiligheidsredenen kan de uv-borstel maximaal 30 minuten worden gebruikt. Daarna stopt deze met werken. U kunt de reiniging hervatten door nogmaals op de knop [Brush ON/OFF] (Borstel AAN/UIT) te drukken.



De uv-borstel, die aan de handgreep van de slang wordt vastgemaakt (niet direct verbonden met de stofzuigerbuis), is uitsluitend bedoeld voor beddengoed.

## DE STOFSENSOR INSTALLEREN (OPTIE)

### De stofsensor bevestigen

tussen de borstel en de stofzuigerbuis  
tussen de stofzuigerbuis en de slang

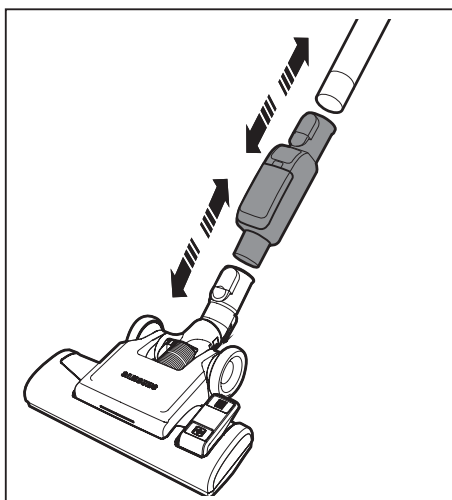

## HULPSTUKKEN GEBRUIKEN

### Combinatiehulpstuk (optie)

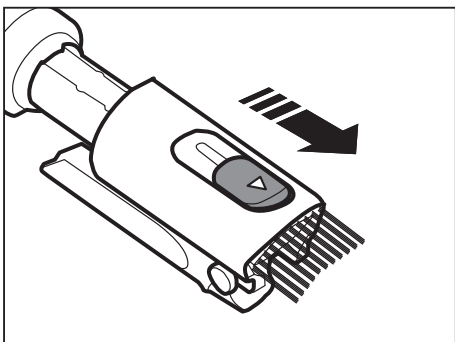
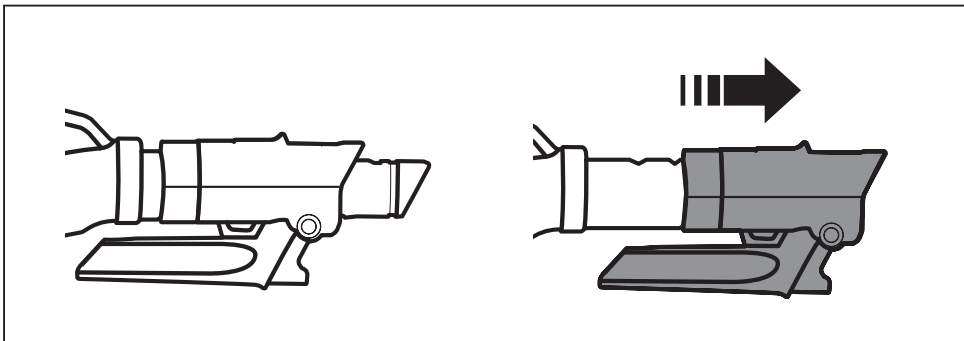

Stofborstel

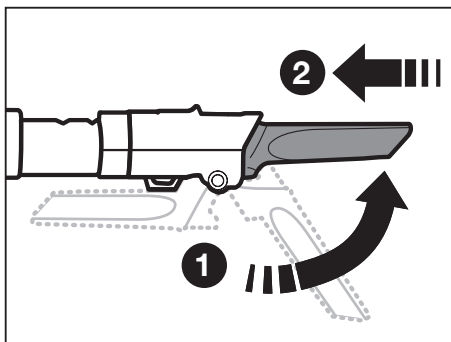

Kierenborstel

### Hulpstukken (optie)

Bevestig het hulpstuk aan de handgreep.

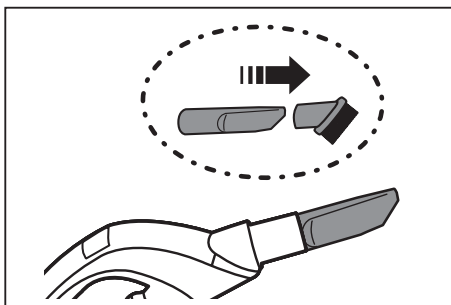

**Stofborstel** - voor het reinigen van vormen, snijwerk, enzovoort.

**Kierenborstel** - voor het reinigen van plooiën, kieren en hoeken.

## Zuigbuis

Pas de lengte van de stofzuigerbuis aan door de bedieningsknop in het midden van de telescopische buis te verschuiven.

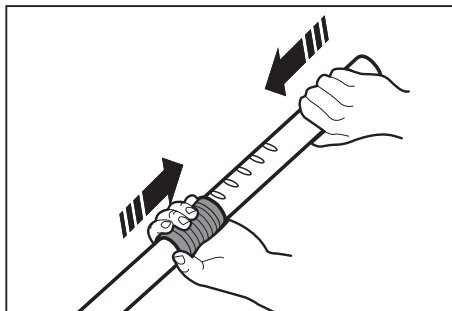

## Plaats de zuigmond in de parkeerstand tijdens de opslag van het apparaat

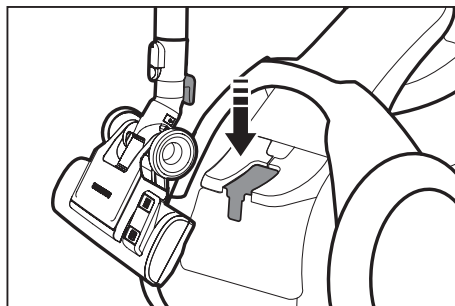

Pak het apparaat niet vast als de zuigmond in de parkeerstand staat.

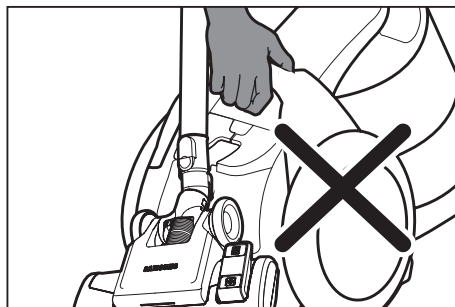

# Stofzuiger bedienen

## NETSNOER

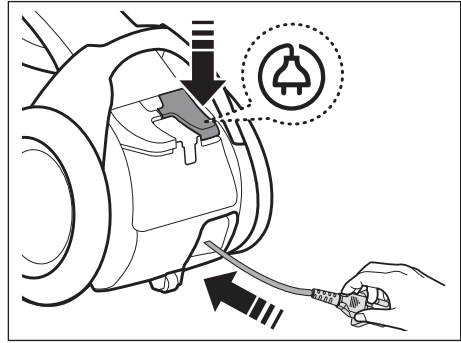
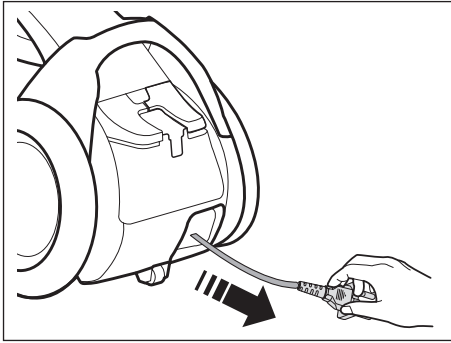

Wanneer u de stekker uit het stopcontact haalt, dient u de stekker vast te pakken en niet het snoer.

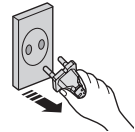

## FILTER CONTROLEREN

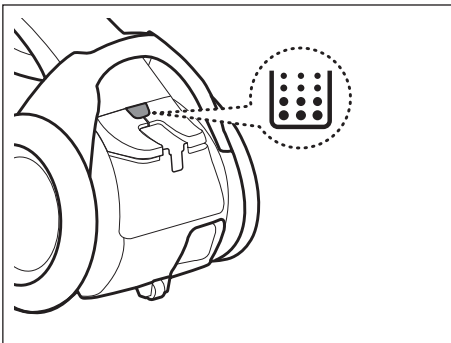

## AAN/UIT

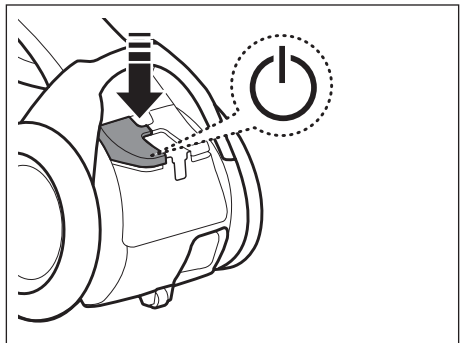

Het filterlampje gaat branden wanneer het stoffilter moet worden gecontroleerd of geleegd.

## VERMOGENSREGELING

### Stofzuigerslang (wordt bediend door middel van radiofrequentiesignalen)



#### SC07F80H- / SC08F70H- / SC20F70H-series

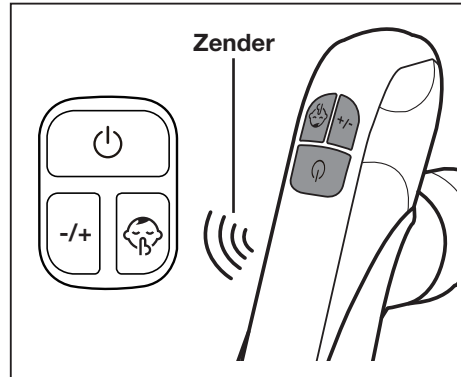
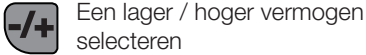

#### SC07F80U- / SC08F70U- / SC20F70U-series

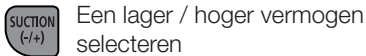

- Uv-sterilisatie kan niet automatisch worden gestart.
- Druk op [SUCTION (-/+)] (Zuigkracht (-/+)) en [BRUSH ON/OFF] (Borstel aan/uit) voor gebruik.



- Zorg dat u de zender in de handgreep niet afdekt wanneer u een knop op de handgreep gebruikt.
- Als tijdens de reiniging gedurende 30 minuten geen knop wordt ingedrukt, wordt de stroom als voorzorgsmaatregel uitgeschakeld. Druk in dat geval op de knop  op het apparaat of haal de stekker uit het stopcontact en plaats deze vervolgens weer terug.



1. Demonteer de batterijen niet en laad de batterijen niet opnieuw op.
2. Verwarm de batterijen niet en gooi ze niet in vuur.
3. Draai de plus- (+) en minpolen (-) niet om.
4. Gooi de batterijen op de juiste manier weg.

**BATTERIJTYPE: AAA** 

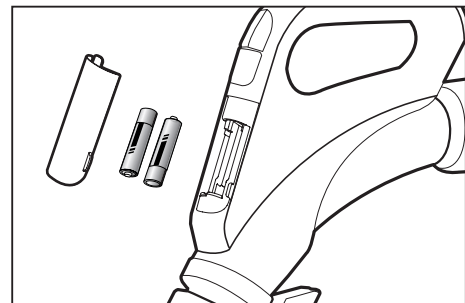

## STOFSENSOR (OPTIE)

### Gebruik van de stofsensor

- Geeft de hoeveelheid stof aan die wordt opgenomen door en doorgegeven aan de sensor, en helpt de gebruiker efficiënter reinigen.
- De stofsensor wordt automatisch geactiveerd als de stofzuiger wordt gebruikt en uitgeschakeld als de stofzuiger wordt uitgezet.



**Groen:** de hoeveelheid stof die de sensor passeert, is klein.

**Rood:** de hoeveelheid stof die de sensor passeert, is groot.

#### Als het rode lampje niet gaat branden bij het zuigen van een stoffige plek.

- Reinig de sensors (2EA) met een droge doek.
- Wees voorzichtig wanneer u de stofzuiger gebruikt omdat de stofsensor mogelijk niet goed werkt of defect kan raken als er druk op wordt uitgeoefend.

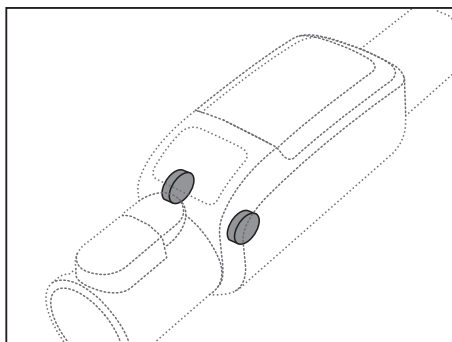
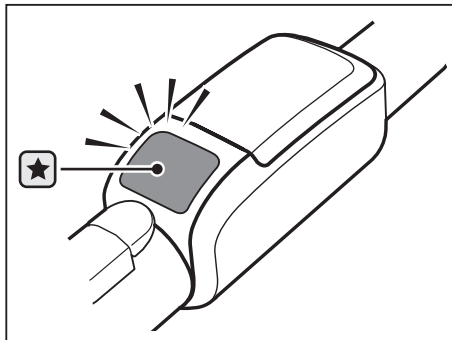

### De batterijen plaatsen

Wanneer de sensor niet werkt, vervangt u de batterijen.

**BATTERIJTYPE: AAA** 

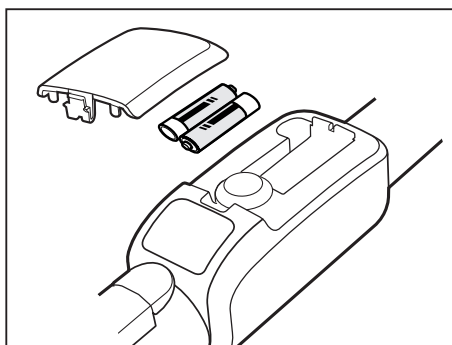

# Onderhoud

## REINIG DE STOFOPVANGBAK EN HET RASTERSCHERM

Leeg de stofopvangbak wanneer de stof het niveau 'MAX' bereikt of het lampje Filter controleren (  ) brandt.

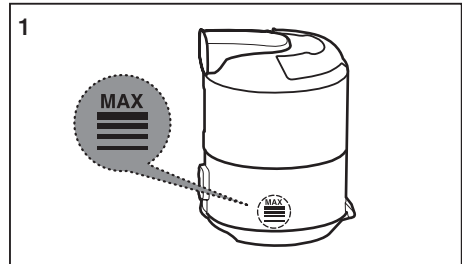

Trek de handgreep omhoog om de stofopvangbak uit het apparaat te halen.

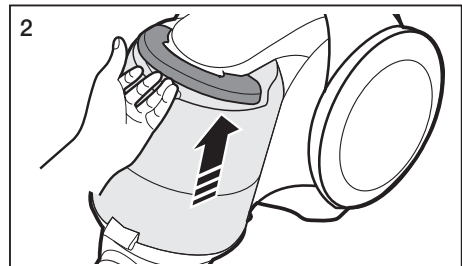

Druk de knop opzij.

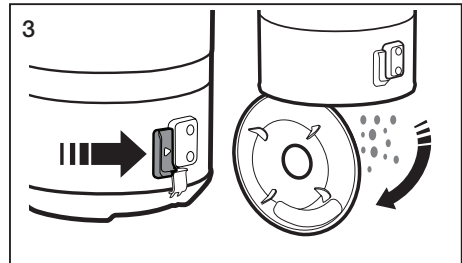

Draai het rasterscherm om en neem het uit.

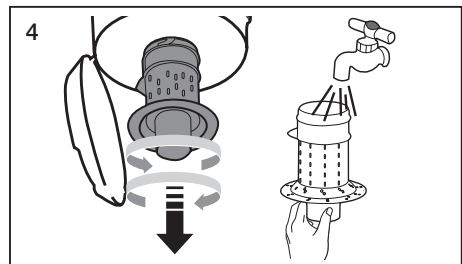

Druk op de knop.  
Haal het deksel van het apparaat.

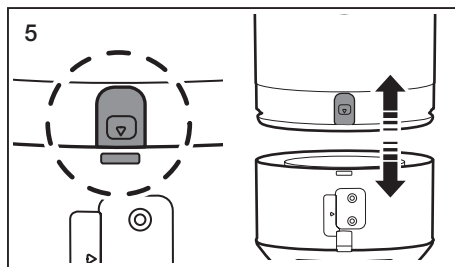

Reinig de stofopvangbak en de behuizing met water.

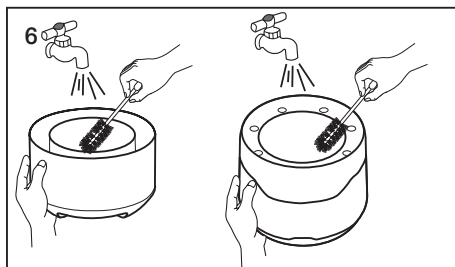

Plaats de stofopvangbak en de behuizing in de schaduw totdat deze helemaal droog zijn.

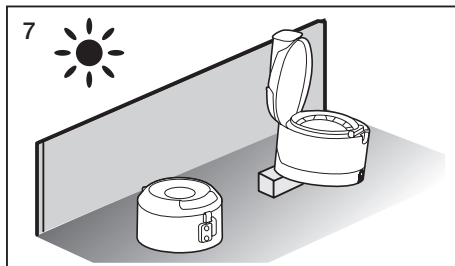

Plaats het rasterscherm en draai dit rechtsom.

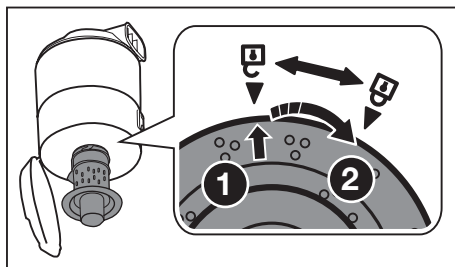



## HET STOFFILTER REINIGEN

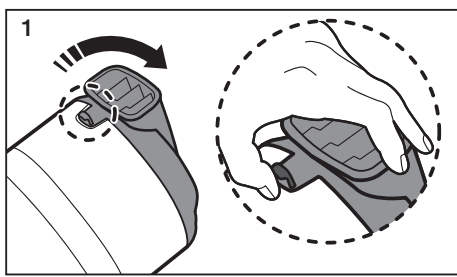

1 Trek het deksel van de stofopvangbak open.

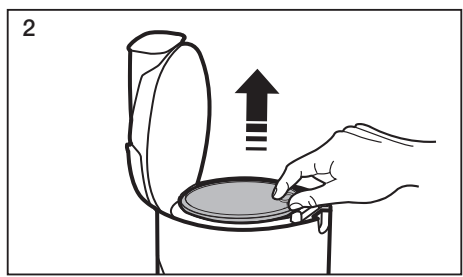

2 Verwijder het filter uit de stofopvangbak.

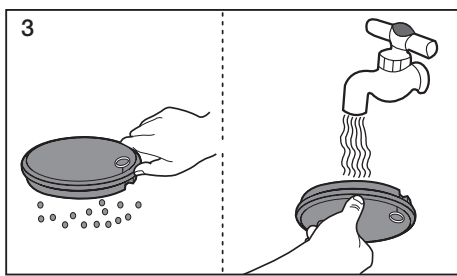

3 Schud het filter om stof te verwijderen en was vervolgens het filter.

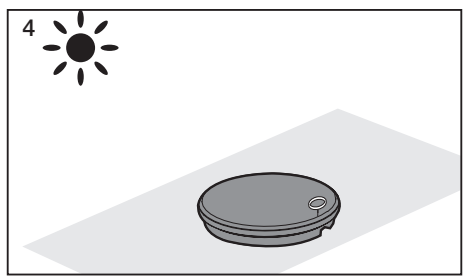

4 Laat het filter langer dan 12 uur drogen.

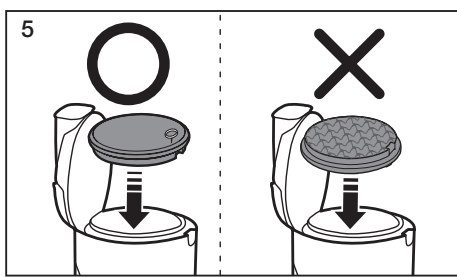

5 Plaats het filter terug in de stofopvangbak.

-  Zorg ervoor dat het filter volledig droog is voordat u het terugplaatst in de stofzuiger. Laat het filter gedurende 12 uur drogen.
- Gebruik geen nat filter.
- Vervang het stoffilter als dit is beschadigd of vervormd.
- Het deksel van de stofopvangbak sluit niet als het filter verkeerd is geplaatst.



## HET LUCHTFILTER REINIGEN

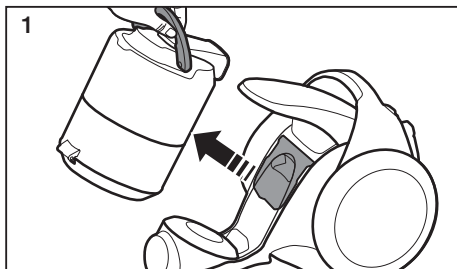

1 Trek de handgreep omhoog om de stofopvangbak uit het apparaat te halen.

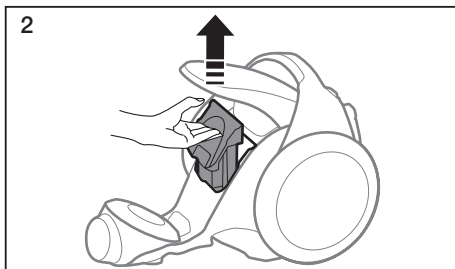

2 Trek het filter eruit.

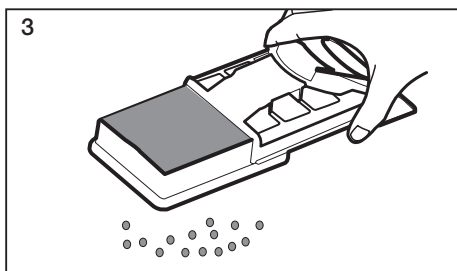

3 Schud het filter om dit schoon te maken.

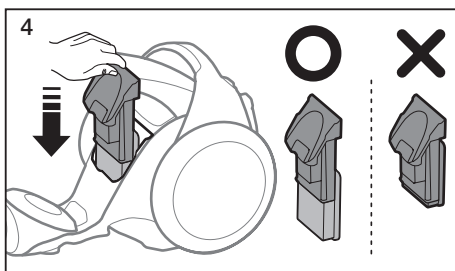

4 Plaats het filter en houder in het hoofdcompartiment.



- Het filter kan worden vervangen en van de houder worden gescheiden door te trekken.

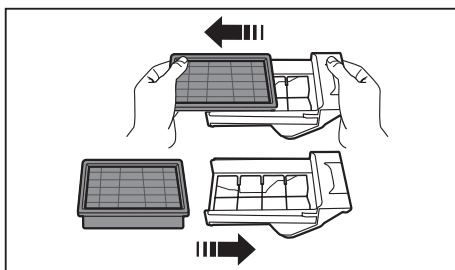

- Als de zuigkracht merkbaar is afgenomen of als de stofzuiger abnormaal warm wordt, reinigt u het luchtfilter.  
Opmerking: filters kunnen niet worden gewassen.  
Vervang het filter als het probleem niet kan worden opgelost met reinigen.
- Het wordt aanbevolen om het filter eenmaal per 6 maanden te vervangen.

## VLOERBORSTELS ONDERHOUDEN

### 2-standenborstel

- Pas de invoerschakelaar aan het vloeroppervlak aan.



Vloer



Vloerbedekking

- Verwijder al het stof en vuil wanneer de zuigmond is geblokkeerd.

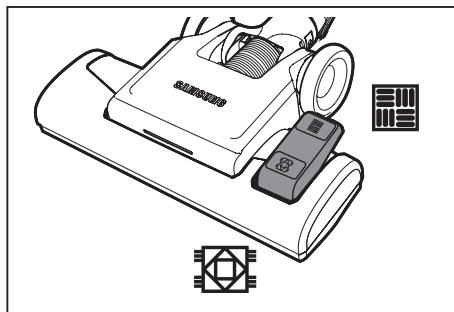

### Power Turbo Plus-borstel (optioneel hulpstuk)

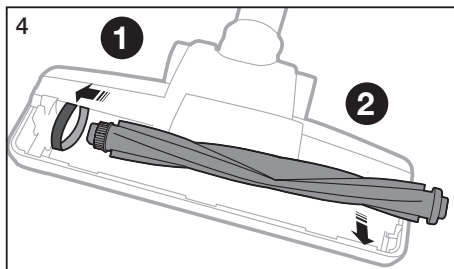
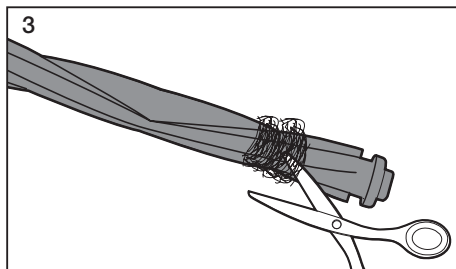
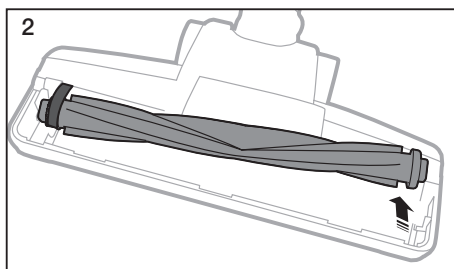
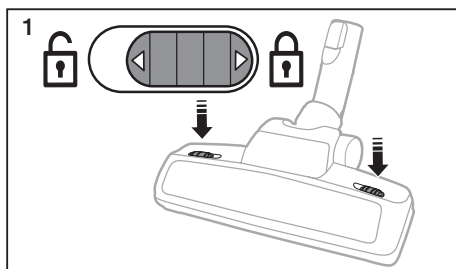

Wanneer u regelmatig haar van uw huisdieren opzuigt met de stofzuiger, kan de borstel na verloop van tijd minder effectief gaan werken doordat haar rond de trommel is gedraaid. Maak in dat geval de trommel zorgvuldig schoon.

## Stof verwijderen uit de stofopvangbak van de uv-borstel (optie)

Als de stofopvangbak vol is, gebruikt u de knop [Dust Removal] (Stof verwijderen) om de stofopvangbak leeg te maken.

- Wanneer de stofzuiger in gebruik is (zuigt), zuigt het vacuüm het materiaal vanuit de stofopvangbak naar de stofzuiger.
- Wanneer de schakelaar [Dust Removal] (Stof verwijderen) in de positie  staat, is de zuigkracht van de stofzuiger verminderd.

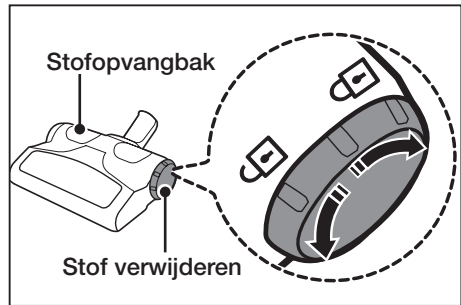

## De uv-borstel reinigen (de trommel reinigen) (optioneel hulpstuk)

Wanneer u regelmatig haar van uw huisdieren opzuigt met de stofzuiger, kan de borstel na verloop van tijd minder effectief gaan werken doordat haar rond de trommel is gedraaid. Maak in dat geval de trommel zorgvuldig schoon.

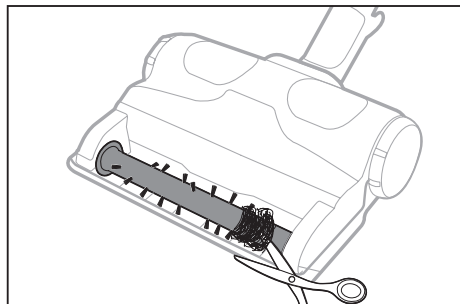
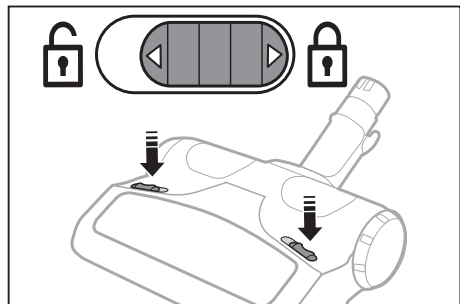

## Mini turbo-borstel (optioneel hulpstuk)

### - De borstelrol controleren

- ★ Controleer de borstelrol wanneer het is verstopt of wanneer u afval ziet.

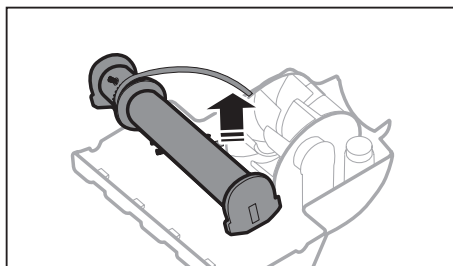
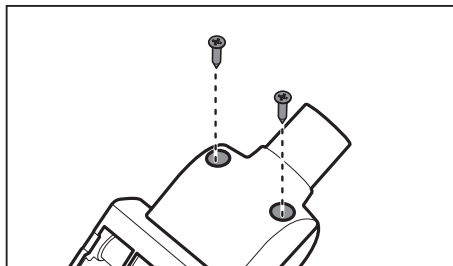

### - De riem controleren

- ★ Inspecteer de staat van de riem. Als de riem is gebroken of scheuren vertoont, vervangt u de riem volgens de instructies.

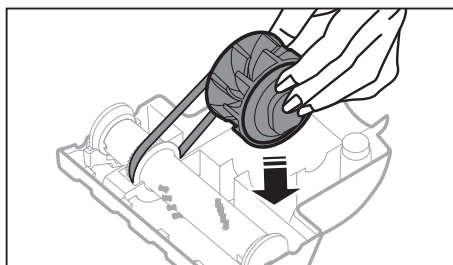
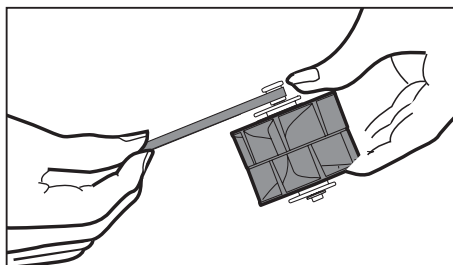

# Problemen oplossen

---

| <b>PROBLEEM</b>  | <b>OPLOSSING</b>   |
|--|--|
| <b>Motor start niet.</b>   | <ul style="list-style-type: none"><li>• Controleer het snoer, de stekker en het stopcontact.</li><li>• Laat het apparaat afkoelen.</li></ul>   |
| <b>De zuigkracht neemt geleidelijk af.</b>   | <ul style="list-style-type: none"><li>• Controleer op verstoppingen en verhelp deze.</li><li>• Ontstop de opening.</li></ul>   |
| <b>Tijdens het gebruik stopt de stofzuiger na herhaaldelijk gebruik en stopt driemaal.</b> |  |
| <b>Het snoer wordt niet volledig opgerold.</b>   | <ul style="list-style-type: none"><li>• Trek het snoer 2 tot 3 m uit en druk op de knop voor het oprollen van het snoer.</li></ul>   |
| <b>De stofzuiger zuigt geen stof op.</b>   | <ul style="list-style-type: none"><li>• Controleer de slang en vervang deze indien nodig.</li></ul>  |
| <b>De zuigkracht is zwak of neemt af.</b>  | <ul style="list-style-type: none"><li>• Controleer de filters en reinig deze zoals weergegeven in de instructies, indien nodig. Als de filters zijn versleten, vervangt u deze door nieuwe.</li></ul>  |
| <b>Het apparaat raakt oververhit.</b>  | <ul style="list-style-type: none"><li>• Controleer de filters en reinig deze indien nodig, zoals weergegeven in de instructies.</li></ul>  |
| <b>Er vindt ontlading plaats van statische elektriciteit.</b>                              | <ul style="list-style-type: none"><li>• Stel de zuigkracht lager in.</li><li>• Dit kan ook gebeuren als de lucht in de ruimte zeer droog is. Ventileer de ruimte totdat de luchtvochtigheid normaal is.</li></ul>  |
| <b>De stofzuiger maakt een vreemd geluid.</b>  | <ul style="list-style-type: none"><li>• Om de motor in de stofzuiger te beschermen, draait de motor langzaam wanneer u de stofzuiger inschakelt. (Voordat de motor wordt gestabiliseerd.) Dit veroorzaakt aanvankelijk een hard geluid en is geen defect van het apparaat.</li></ul> |

Deze stofzuiger voldoet aan de volgende richtlijnen:

Richtlijn voor elektromagnetische compatibiliteit: 2004/108/EEC

Laagspanningsrichtlijn: 2006/95/EC

# Productgegevens

---

[Nederlands]

**Overeenkomstig verordening (EU) nr. 665/2013 van de Commissie**

|          |                                       |                               |           |           |           |           |
|----------|---------------------------------------|-------------------------------|-----------|-----------|-----------|-----------|
| <b>A</b> | Leverancier                           | Samsung Electronics., Co. Ltd |           |           |           |           |
| <b>B</b> | Model                                 | SC08F70HQ                     | SC08F70HR | SC08F70HS | SC07F80HQ | SC07F80HR |
| <b>C</b> | Type                                  | Universele stofzuiger         |           |           |           |           |
| <b>D</b> | Energie-efficiëntieklasse             | B                             | B         | B         | A         | A         |
| <b>E</b> | Jaarlijks energieverbruik (kWh/jaar)  | 34.0                          | 34.0      | 34.0      | 28.0      | 28.0      |
| <b>F</b> | Tapijtreinigingsprestatieklasse       | D                             | D         | D         | D         | D         |
| <b>G</b> | Hardevloerenreinigingsprestatieklasse | C                             | C         | C         | C         | C         |
| <b>H</b> | Stofheruitstootklasse                 | A                             | A         | A         | A         | A         |
| <b>I</b> | Geluidsvermogensniveau (dB(A))        | 80                            | 80        | 80        | 76        | 76        |
| <b>J</b> | Opgenomen vermogen (W)                | 700                           | 700       | 700       | 700       | 700       |
| <b>K</b> | Milieukeur                            | No                            | No        | No        | No        | No        |

- 1) Jaarlijks energieverbruik (kWh per jaar), gebaseerd op 50 reinigingstaken.**
- 2) Het reële jaarlijkse verbruik zal afhangen van de manier waarop het apparaat wordt gebruikt.**







Série SC07F80  
Série SC08F70  
Série SC20F70

# Aspirateur manuel d'utilisation

- \* Avant d'utiliser l'aspirateur, lisez attentivement le manuel d'utilisation.
- \* Utilisation intérieure uniquement.

Français

imagine the possibilities

Merci d'avoir choisi un produit Samsung.

**SAMSUNG**

# Sommaire

---

## **VOTRE ASPIRATEUR**

07

## **AVANT D'UTILISER L'ASPIRATEUR**

08

- 08 Montage
- 09 Utilisation de la brosse UV (en option)
- 09 Installation du capteur de poussière (en option)
- 10 Utilisation des accessoires

## **UTILISATION DE L'ASPIRATEUR**

12

- 12 Cordon d'alimentation
- 12 Vérification du filtre
- 12 MARCHE/ARRÊT
- 13 Contrôle de la puissance
- 14 Capteur de poussière (en option)

## **MAINTENANCE**

15

- 15 Nettoyage du réservoir à poussière et du support de grille
- 18 Nettoyage du filtre de sortie
- 19 Entretien des brosses

## **DÉPANNAGE**

22

# Consignes de sécurité

## CONSIGNES DE SÉCURITÉ



- Avant d'utiliser cet appareil, veuillez lire attentivement ce manuel et le conserver pour toute référence ultérieure.



- Les instructions d'utilisation suivantes concernent plusieurs modèles ; il est donc possible que les caractéristiques de votre aspirateur soient légèrement différentes de celles spécifiées dans ce manuel.

## SYMBOLES ATTENTION/AVERTISSEMENT UTILISÉS

|  |   |
|--|---|
|  | Indique un risque de blessures graves ou mortelles. |
|  | Indique un risque de blessure ou de dégât matériel. |

## AUTRES SYMBOLES UTILISÉS

|  |  |
|--|--|
|  | Indique une action INTERDITE.  |
|  | Indique une action que vous devez effectuer.                           |
|  | Indique que vous devez débrancher la fiche d'alimentation de la prise. |



Cet aspirateur est destiné à une utilisation domestique uniquement.

Ne l'utilisez pas pour le nettoyage de saletés ou débris provenant de la construction. Maintenez les filtres régulièrement propres afin d'éviter l'infiltration de toute poussière fine.

N'utilisez pas cet aspirateur lorsque l'un des filtres a été retiré.

**Le non-respect de ces consignes peut provoquer des blessures, endommager l'aspirateur et annuler la garantie.**

## CONSIGNES DE SÉCURITÉ IMPORTANTES

---

### GÉNÉRALITÉS

- Lisez attentivement toutes les instructions. Avant d'allumer l'appareil, assurez-vous que la tension de votre alimentation électrique correspond à celle indiquée sur la plaque signalétique située sous l'aspirateur.
- **DANGER** : N'utilisez pas l'aspirateur si le tapis ou le sol à nettoyer est mouillé. N'utilisez pas l'aspirateur pour aspirer de l'eau.
- En cas d'utilisation par un enfant ou à proximité d'un enfant, soyez extrêmement vigilant. Cet aspirateur ne doit pas être utilisé comme un jouet. Ne laissez jamais l'aspirateur en marche sans surveillance. N'utilisez l'aspirateur que dans le but pour lequel il est destiné, et comme décrit dans ces instructions.
- N'utilisez pas l'aspirateur sans le réservoir de poussière. Videz le réservoir de poussière avant qu'il ne soit entièrement plein afin de garantir des performances optimales.
- N'utilisez pas l'aspirateur pour aspirer des allumettes, des cendres chaudes ou des mégots de cigarettes. Maintenez l'aspirateur à l'écart des cuisinières et autres sources de chaleur. La chaleur peut déformer et décolorer les parties en plastique de l'appareil.
- Évitez d'aspirer des objets pointus ou tranchants car ils risqueraient d'endommager l'aspirateur. Ne marchez pas sur le tuyau. Ne posez pas d'objet lourd sur le tuyau. N'obstruez pas l'orifice d'aspiration ou de ventilation.
- Actionnez le bouton de mise hors tension situé sur le corps de l'aspirateur avant de le débrancher de la prise électrique. Débranchez la fiche de la prise électrique avant de vider le réservoir de poussière. Afin d'éviter tout dommage, débranchez la prise en la tenant par la fiche, et non en tirant sur le cordon.
- Cet appareil n'est pas destiné à être utilisé par des enfants de moins de 8 ans ou des personnes ayant des capacités

physiques, sensorielles ou mentales réduites, ou un manque d'expérience et de connaissances, à moins qu'elles ne soient surveillées ou qu'elles aient reçu les instructions nécessaires concernant l'utilisation de cet appareil de la part d'une personne responsable, et ce, pour leur propre sécurité. Les enfants ne doivent pas jouer avec l'appareil. Le nettoyage et la maintenance de l'appareil ne doivent pas être effectués par des enfants sans surveillance.

- Les enfants ne doivent pas utiliser l'appareil sans la surveillance d'un adulte.
- La fiche doit être débranchée de la prise avant toute opération de nettoyage ou de maintenance sur l'appareil.
- L'utilisation d'une rallonge n'est pas recommandée.
- Si l'aspirateur ne fonctionne pas correctement, éteignez-le et contactez un technicien de maintenance agréé.
- Si le cordon d'alimentation est endommagé, il doit être remplacé par le fabricant, un technicien de maintenance ou toute autre personne qualifiée afin d'éviter tout risque.
- Ne portez pas l'aspirateur en le tenant par le tuyau. Utilisez la poignée de l'aspirateur.
- Débranchez l'aspirateur lorsque vous ne l'utilisez pas. Éteignez le bouton de mise sous tension avant de débrancher l'aspirateur.

## **BROSSE UV**

- Les rayons UV émis par la brosse UV endommagent la peau et les yeux, ne laissez jamais les rayons entrer en contact avec la peau ou les yeux et ne laissez pas les enfants ou des personnes âgées utiliser la brosse UV. Une utilisation non appropriée pourrait endommager votre vue.
- Si la fenêtre transparente est brisée et les rayons UV sont exposés directement, mettez l'aspirateur hors tension et contactez votre centre d'assistance.
- N'employez pas la brosse UV à des fins autres que la stérilisation des matelas, literie, lits, coussins etc. fabriqués à partir de tissus.

La société ne sera pas tenue pour responsable d'aucune perte due à des accidents suite à l'utilisation de la brosse UV à des fins autres que son but original comme indiqué ci-dessus.

- Ne vous asseyez pas sur la brosse UV ni ne la laissez pas tomber, et évitez les chocs sur l'appareil. Le non-respect de cette consigne risquerait de provoquer une blessure ou d'endommager l'appareil.
- Ne touchez pas les bornes d'alimentation situées au dos de la brosse UV avec une pointe ou une tige en métal. Cela pourrait entraîner une électrocution ou un incendie.
- Lorsque la lampe UV est hors service, ne démontez ni ne modifiez jamais l'appareil vous-même. Veuillez contacter le fabricant ou le centre d'assistance pour son remplacement.
- Une décharge interne se produisant dans la brosse UV, n'employez jamais l'appareil à proximité d'une pulvérisation ou d'une substance inflammable.
- Soyez vigilant afin de ne pas toucher la vitre de la lampe UV après utilisation de la brosse UV pendant une période prolongée, la surface de la vitre pouvant être chaude.
- La brosse UV peut démarrer lentement à une basse température en raison des caractéristiques inhérentes aux lampes UV. Veuillez conserver la brosse UV à l'intérieur.

# Votre aspirateur

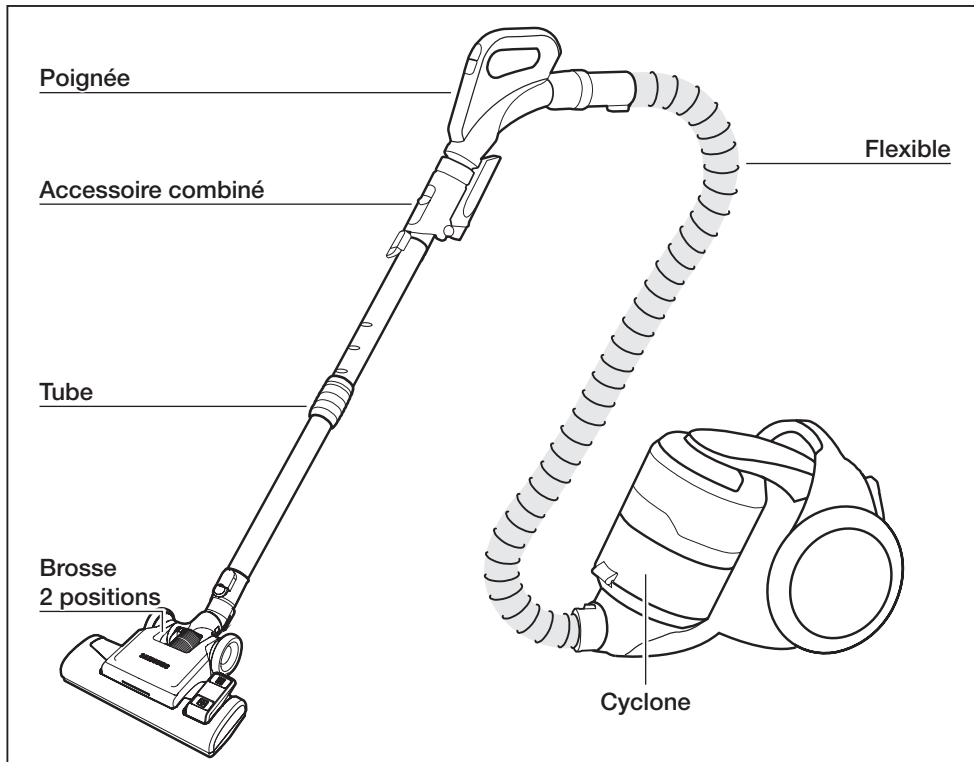

01 VOTRE ASPIRATEUR

## OPTION (selon modèle) \*



Puissance Turbo Plus \*

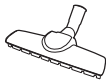

Brosse pour parquet \*



Mini turbo \*



Brosse 2 positions \*

Séries SC20F70U/SC07F80U



Tube \*



Poignée \*



Cache de la batterie \*



Capteur de poussière \*



Brosse pour meubles \*



Brosse UV \*



Accessoire 2 en 1 \*

# Avant d'utiliser l'aspirateur

---

## MONTAGE

---

### Connexion du flexible

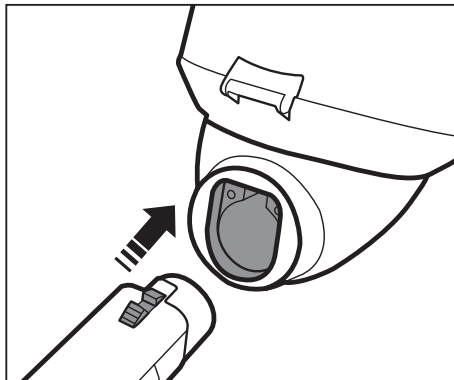

### Connexion de la poignée et du tube

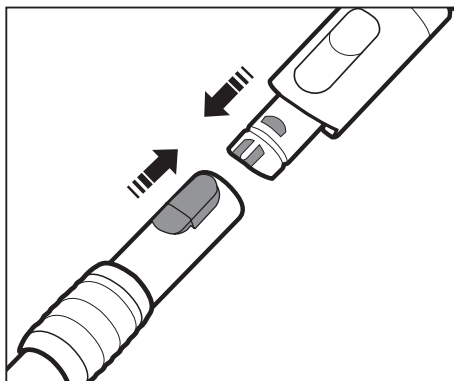

### Connexion de la brosse

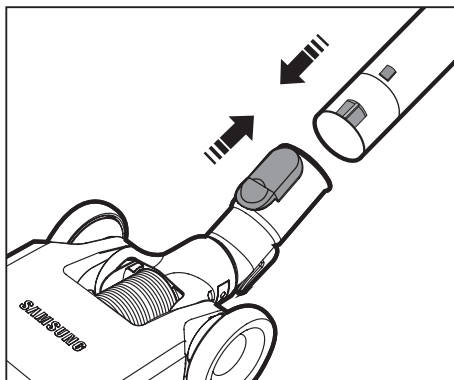



## UTILISATION DE LA BROSSSE UV (EN OPTION)

### Connexion de la brosse dans la poignée du flexible

Vous entendrez un « clic » lorsque la brosse UV est correctement insérée dans la poignée du flexible.

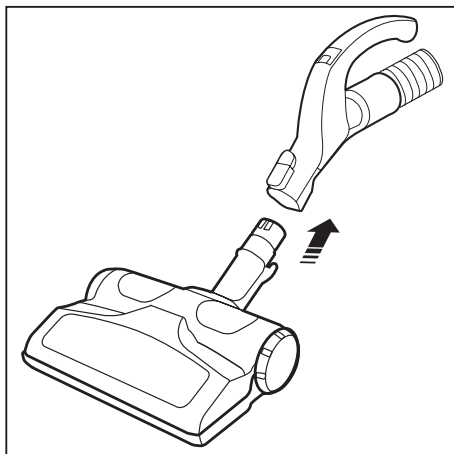

Pour des raisons de sécurité, le brossage UV fonctionne pendant 30 minutes uniquement puis il s'arrête. Pour relancer le fonctionnement, appuyez à nouveau sur le bouton [Brush ON/OFF] (MARCHE/ARRÊT Brosse).



La brosse UV, qui est insérée dans la poignée du flexible (non directement raccordée au tube), est destinée à la literie.

## INSTALLATION DU CAPTEUR DE POUSSIÈRE (EN OPTION)

### Placez le capteur de poussière

entre la brosse et le tube  
entre le tube et le flexible

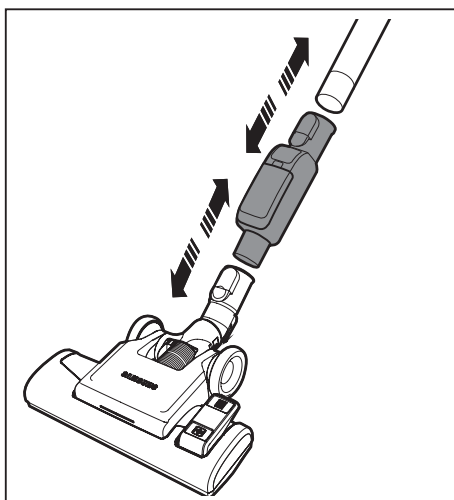

## UTILISATION DES ACCESSOIRES

### Accessoire combiné (en option)

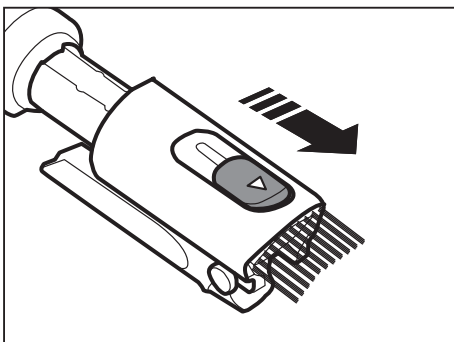
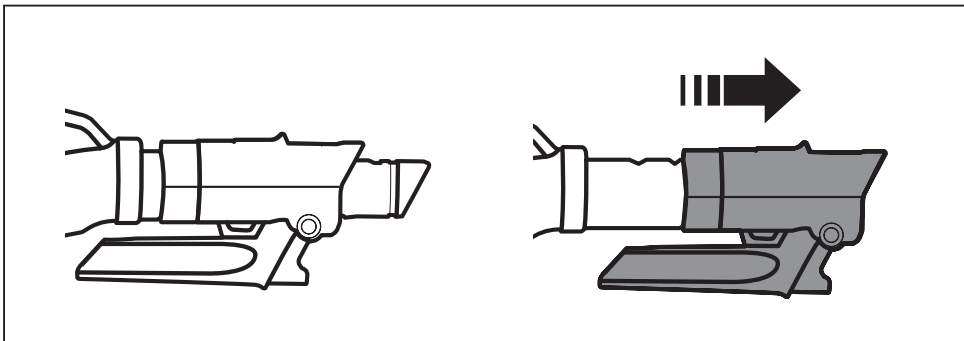

Brosse à épousseter

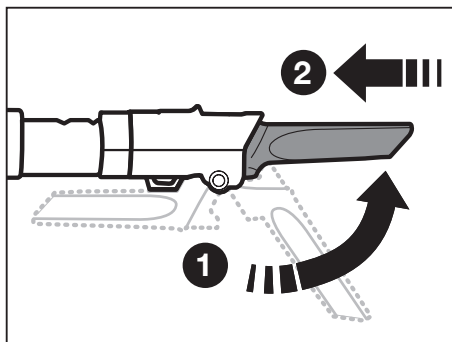

Suceur plat

### Accessoires (en option)

Installez l'accessoire au niveau de la poignée.



Brosse à épousseter



Suceur plat

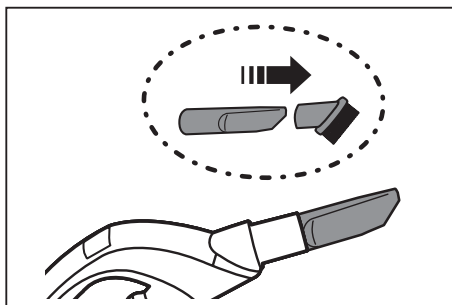

**Brosse à épousseter** - Pour nettoyer des articles moulés ou sculptés, etc.  
**Suceur plat** - Pour nettoyer dans des plis, interstices et recoins.

## Tube

Réglez la longueur du tube en faisant glisser le bouton de contrôle de la longueur situé au centre du tube télescopique.

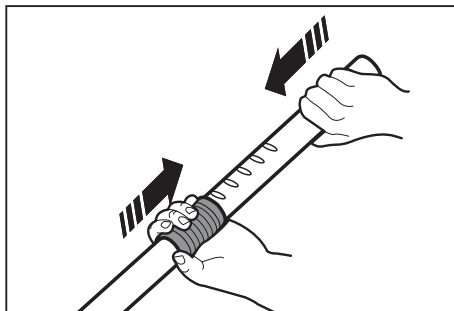

Avant d'entreposer l'aspirateur, fixez le suceur à parquets sur sa position de rangement.

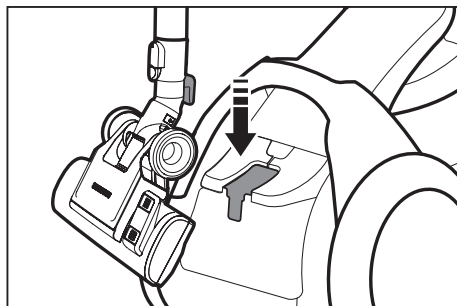

Ne soulevez pas l'aspirateur lorsque le suceur à parquets est fixé sur sa position de rangement.

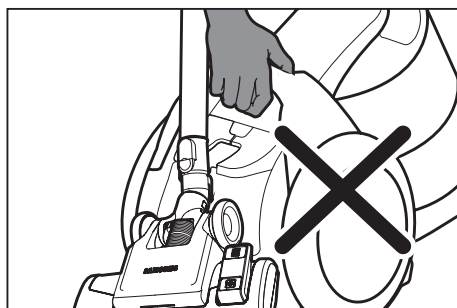

# Utilisation de l'aspirateur

## CORDON D'ALIMENTATION

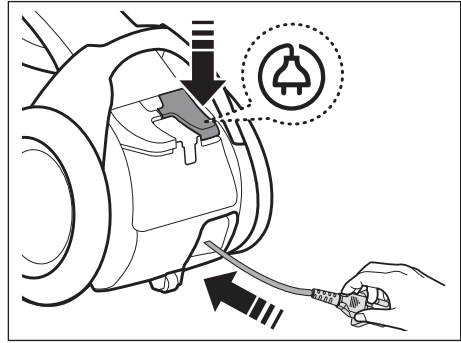
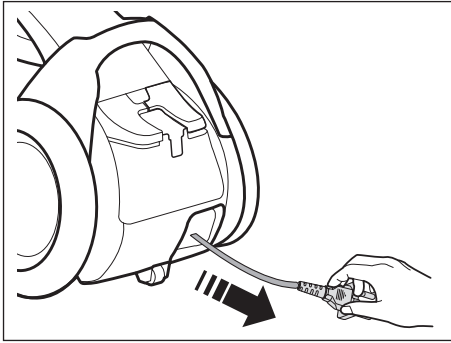

Lorsque vous débranchez la fiche d'une prise électrique, tenez la fiche, non le cordon.

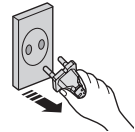

## VÉRIFICATION DU FILTRE

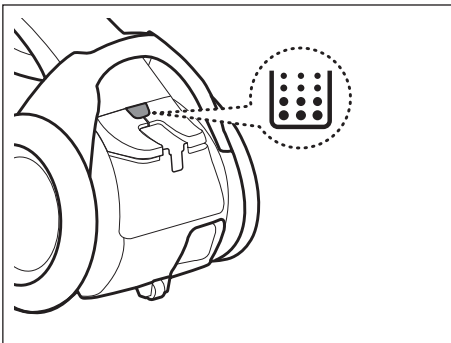

Le témoin du filtre s'allume lorsque le groupe filtrant doit être vérifié ou vidé.

## MARCHE/ARRÊT

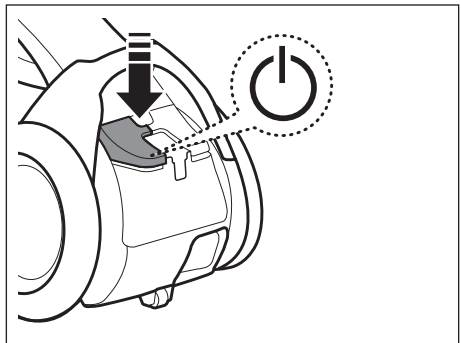

## CONTRÔLE DE LA PUISSANCE

### Flexible (commandé par signaux radioélectriques)



MARCHE/ARRÊT

#### Séries SC07F80H / SC08F70H / SC20F70H



Pour sélectionner un mode silencieux

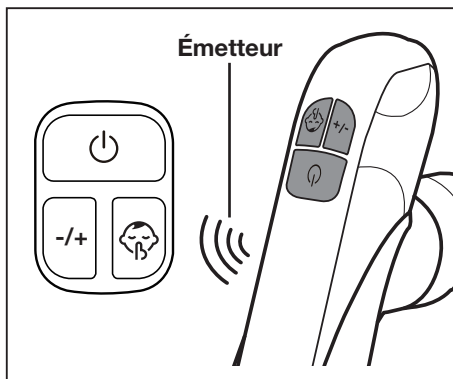

#### Séries SC07F80U / SC08F70U / SC20F70U



Pour augmenter/réduire la puissance



MARCHE/ARRÊT de la brosse UV



- La stérilisation UV ne peut pas être activée par elle-même.
- Appuyez sur le bouton [SUCTION (-/+)] (ASPIRATION (-/+)) et [BRUSH ON/OFF] (MARCHE/ARRÊT BROSSE) pour lancer le fonctionnement.



- Ne placez pas d'obstacle devant l'émetteur lorsque vous utilisez la commande sur la poignée.
- Si aucun bouton n'est pressé pendant 30 minutes lors du nettoyage, l'alimentation est coupée par précaution. Si cela se reproduit, appuyez de nouveau sur le bouton  de l'unité principale ou rebranchez le cordon d'alimentation.



ATTENTION

1. Ne démontez jamais les piles ni ne les rechargez pas.
2. N'exposez jamais les piles à la chaleur, ne les jetez jamais non plus dans le feu.
3. N'inversez pas les pôles (+) et (-).
4. Mettez les piles au rebut en respectant les règles en vigueur.

TYPE DE PILE : type AAA 

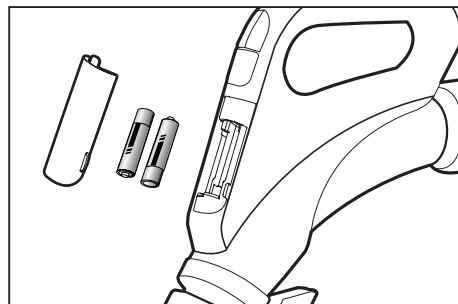
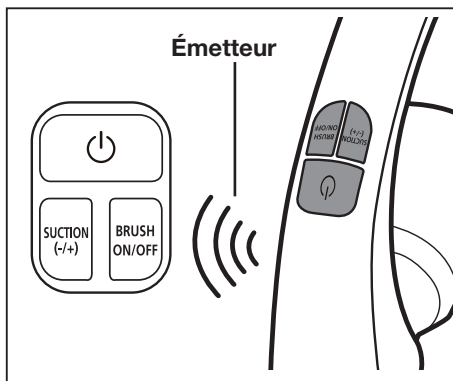

## CAPTEUR DE POUSSIÈRE (EN OPTION)

### Fonctionnement du capteur de poussière

- Indique la quantité de poussière qui est aspirée et passe devant le capteur, ce qui permet à l'utilisateur de nettoyer de manière plus efficace.
- Le capteur de poussière s'active automatiquement à l'allumage de l'aspirateur et s'éteint avec l'arrêt de ce dernier.



**Vert** : la quantité de poussière qui passe devant le capteur est faible.

**Rouge** : la quantité de poussière qui passe devant le capteur est importante.

**Si la lumière rouge ne s'allume pas lorsque vous utilisez l'aspirateur dans une pièce poussiéreuse**

- Nettoyez les capteurs (2 unités) à l'aide d'un chiffon sec.
- En cas de choc sur l'aspirateur, vérifiez toujours que le capteur de poussière n'a pas été endommagé et fonctionne correctement.

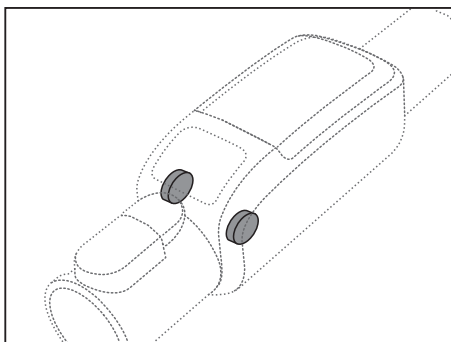
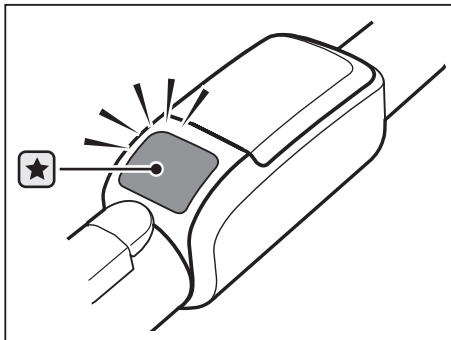

### Mise en place des piles

Si le capteur de poussière ne fonctionne pas, remplacez les piles.

**TYPE DE PILE** : type AAA 

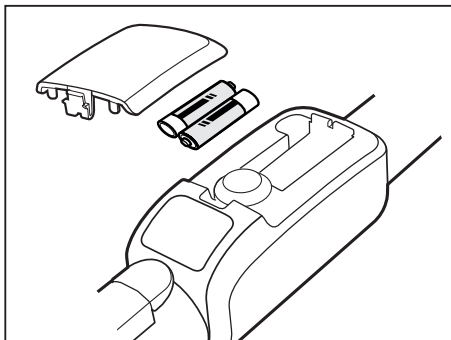

# Maintenance

## NETTOYAGE DU RÉSERVOIR À POUSSIÈRE ET DU SUPPORT DE GRILLE

Videz le réservoir de poussière lorsque la poussière atteint le repère « MAX » ou lorsque le symbole de vérification du filtre (  ) s'allume.

Pour extraire le réservoir à poussière, soulevez la poignée.

Faites glisser le bouton sur le côté.

Faites tourner le support de la grille pour l'extraire.

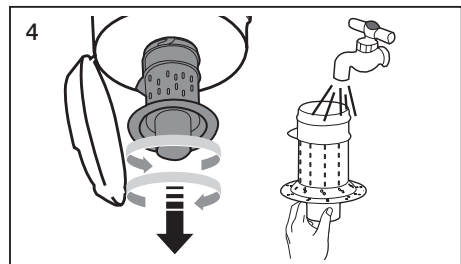
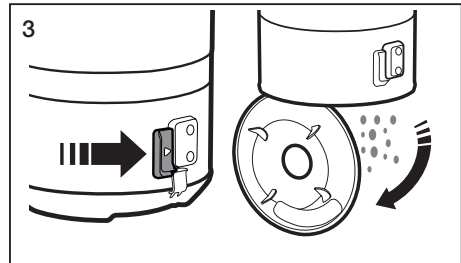
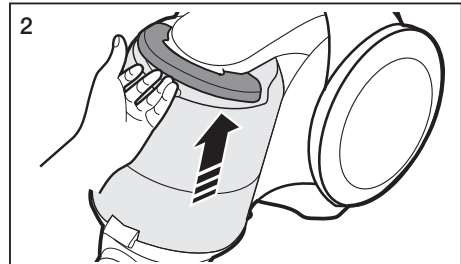
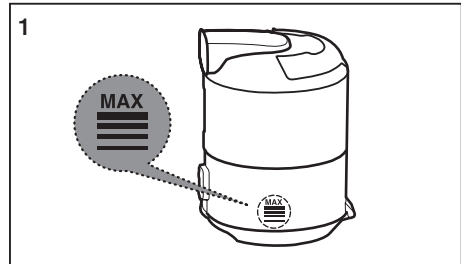

Appuyez sur le bouton.  
Retirez le réservoir à poussière du corps.

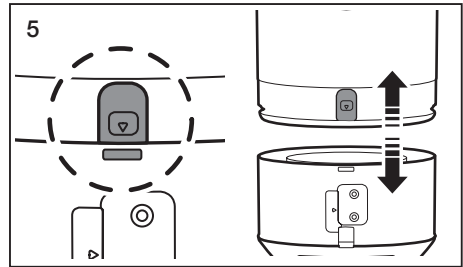

Nettoyez le réservoir à poussière et le corps de l'aspirateur à l'eau claire.

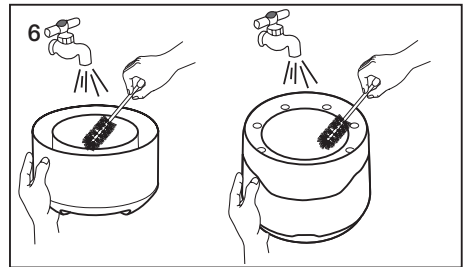

Laissez-les entièrement sécher à l'abri du soleil.

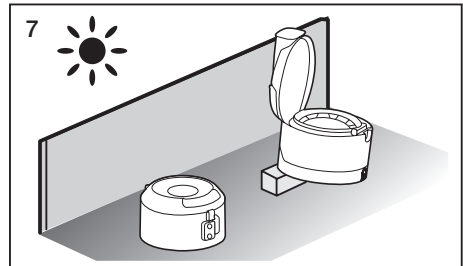

Insérez le support de grille et faites-le tourner en sens horaire.

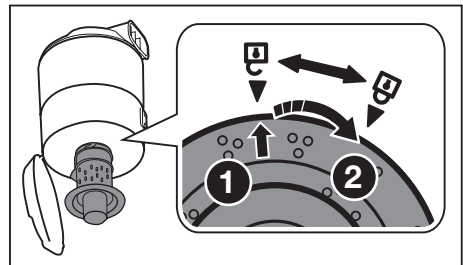



## NETTOYAGE DU FILTRE À POUSSIÈRE

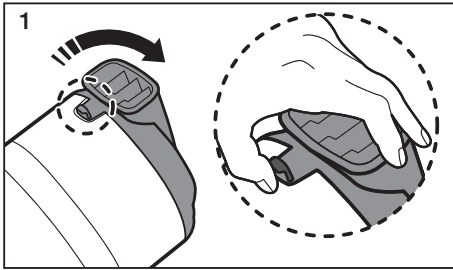

Tirez le couvercle du réservoir à poussière pour l'ouvrir.

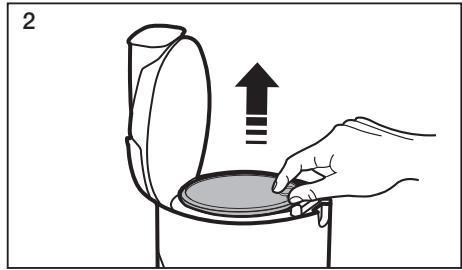

Retirez le filtre du réservoir à poussière.

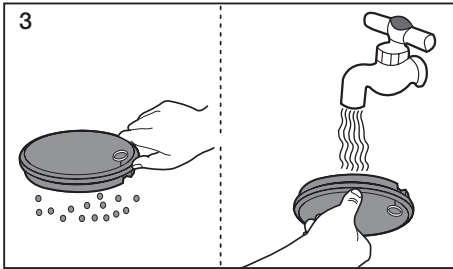

Secouez le filtre pour éliminer la poussière, puis lavez le filtre à l'eau claire.

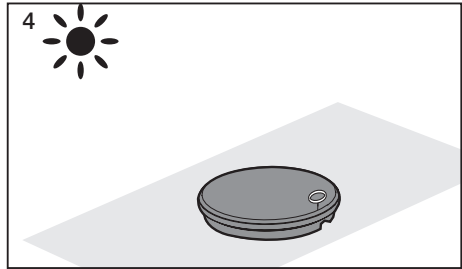

Laissez-le sécher pendant 12 heures minimum.

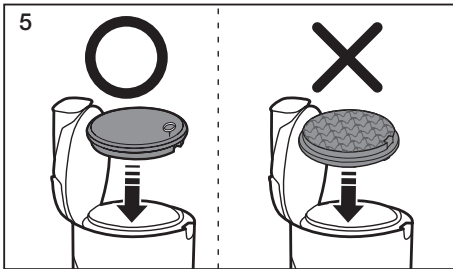

Remplacez le filtre dans le réservoir à poussière.



Veillez à ce que le filtre soit totalement sec avant de le replacer dans l'aspirateur. Laissez-le sécher pendant 12 heures.

N'utilisez pas un filtre mouillé.

Remplacez le filtre à poussière s'il est endommagé ou déformé.

Le couvercle du réservoir à poussière ne ferme pas si le filtre n'est pas installé correctement.



## NETTOYAGE DU FILTRE DE SORTIE

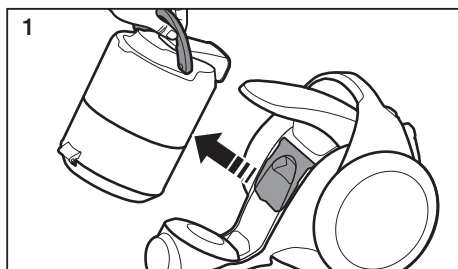

1 Pour extraire le réservoir à poussière, soulevez la poignée.

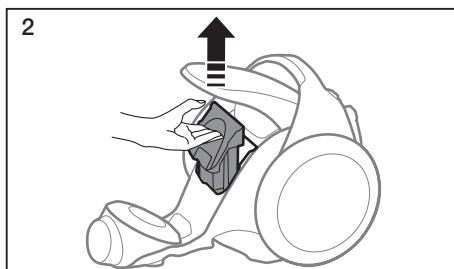

2 Tirez sur le filtre pour le retirer.

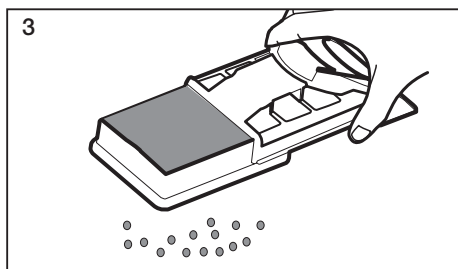

3 Secouez le filtre pour le nettoyer.

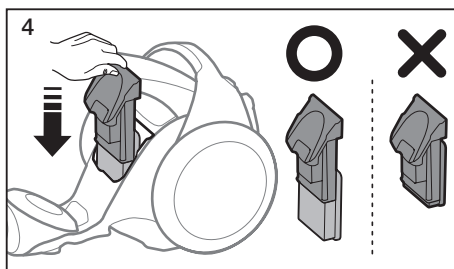

4 Remettez en place le filtre et son support dans le corps de l'aspirateur.



- Pour séparer le filtre de son support afin de le remplacer, tirez sur chacun des deux éléments.

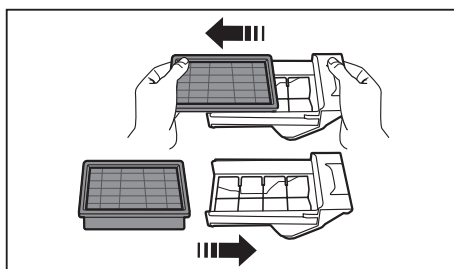

- Lorsque la puissance d'aspiration est constamment réduite ou l'aspirateur surchauffe anormalement, nettoyez le filtre de sortie.  
Remarque : Les filtres ne sont pas lavables.
- Remplacez le filtre si son nettoyage ne résout pas le problème, .
- Nous vous conseillons de remplacer le filtre une fois tous les 6 mois.

## ENTRETIEN DES BROSSES

### Brosse 2 positions

- Réglez la manette d'aspiration en fonction de la surface à nettoyer.



Sol dur



Moquette

- Retirez les saletés entièrement si l'orifice d'aspiration est bouché.

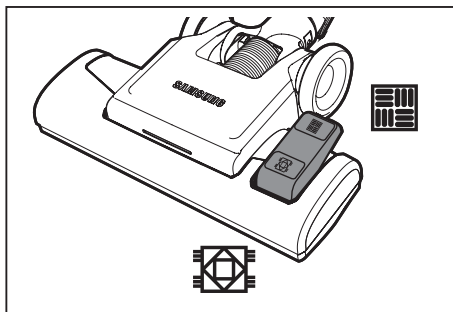

### Brosse Puissance Turbo Plus (accessoire proposé en option)

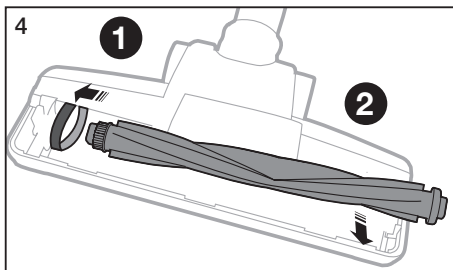
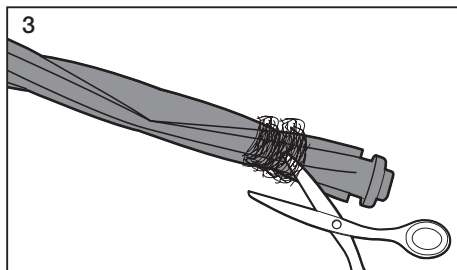
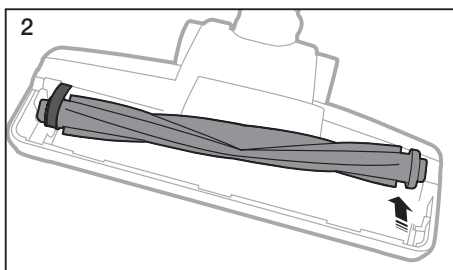
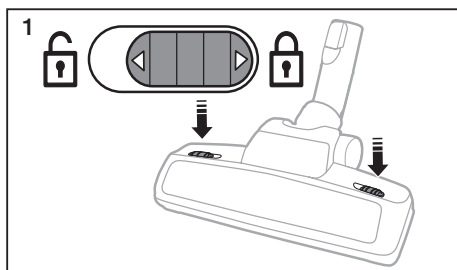

Une aspiration fréquente de cheveux ou de poils d'animaux peut affecter l'efficacité du nettoyage dans le temps en raison d'un enchevêtrement de ces éléments autour du tambour. Dans ce cas, nettoyez la brosse avec précaution.

## Retirer la poussière du réservoir à poussière de la brosse UV (accessoire proposé en option)

Lorsque le réservoir à poussière est plein, utilisez le bouton de « Retrait de la poussière » pour vider la poussière.

- Pendant le fonctionnement (l'aspiration) de l'appareil, le vide aspire la poussière du réservoir vers l'unité principale.
- Lorsque le bouton de « Retrait de la poussière » est sur la position , la puissance d'aspiration de l'aspirateur est réduite.

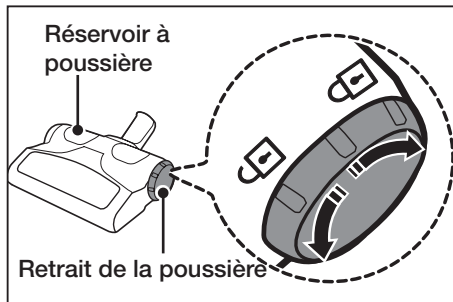

## Nettoyage de la brosse UV (Nettoyage du tambour) (accessoire proposé en option)

Une aspiration fréquente de cheveux ou de poils d'animaux peut affecter l'efficacité du nettoyage dans le temps en raison d'un enchevêtrement de ces éléments autour du tambour. Dans ce cas, nettoyez la brosse avec précaution.

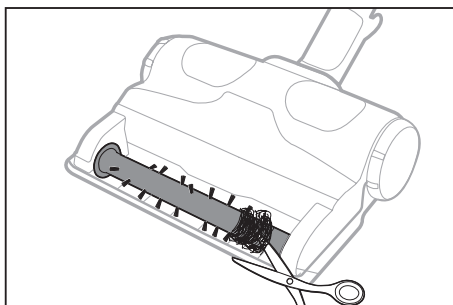
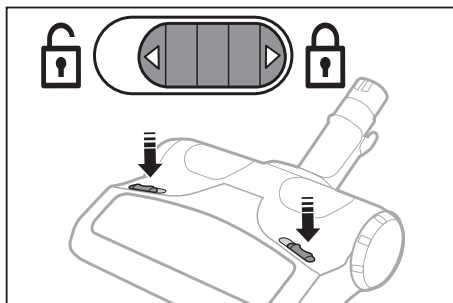

## Mini turbo brosse (accessoire proposé en option)

### - Vérifier la brosse rouleau

- ★ Vérifiez la brosse rouleau lorsque vous constatez un colmatage ou la présence de débris.

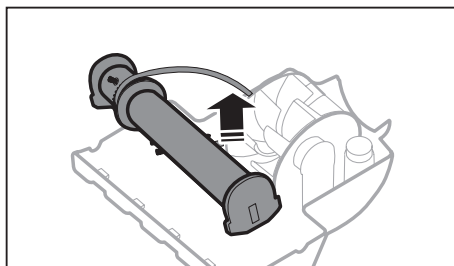
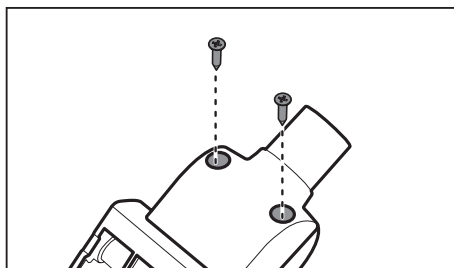

### - Vérifier la courroie

- ★ Contrôlez l'état de la courroie pour vous assurer qu'elle est en bon état. Si celle-ci présente des fissures ou des cassures, remplacez-la en suivant les instructions.

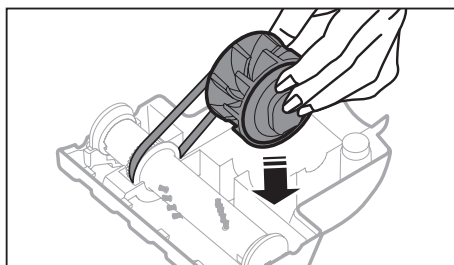
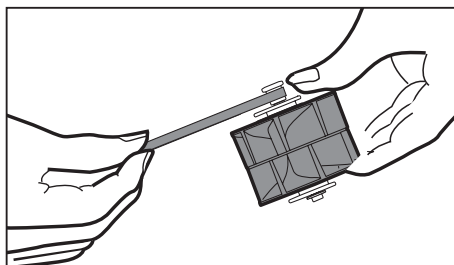

# Dépannage

---

| <b>PROBLÈME</b>  | <b>SOLUTION</b>   |
|--|---|
| <b>Le moteur ne démarre pas.</b>   | <ul style="list-style-type: none"><li>• Vérifiez le câble, la fiche et la prise.</li><li>• Laissez-le refroidir.</li></ul>  |
| <b>La puissance d'aspiration diminue progressivement.</b>                                      | <ul style="list-style-type: none"><li>• Vérifiez que rien n'obstrue l'appareil et débouchez-le si nécessaire.</li><li>• Nettoyez l'entrée obstruée.</li></ul>   |
| <b>Pendant l'utilisation, l'aspirateur s'arrête après s'être éteint et rallumé trois fois.</b> |   |
| <b>Le cordon ne se rembobine pas entièrement.</b>  | <ul style="list-style-type: none"><li>• Tirez environ 2 à 3 m de cordon et appuyez sur le bouton de rembobinage.</li></ul>  |
| <b>L'aspirateur n'aspire plus.</b>   | <ul style="list-style-type: none"><li>• Vérifiez le flexible et remplacez-le si nécessaire.</li></ul>   |
| <b>Aspiration faible ou de moins en moins puissante.</b>                                       | <ul style="list-style-type: none"><li>• Vérifiez le filtre et si nécessaire, nettoyez-le comme indiqué dans les instructions. Si les filtres sont usés, remplacez-les par des neufs.</li></ul>  |
| <b>Surchauffe de l'appareil.</b>   | <ul style="list-style-type: none"><li>• Vérifiez les filtres et si nécessaire, nettoyez-les comme indiqué dans les instructions.</li></ul>  |
| <b>Décharge électrostatique</b>  | <ul style="list-style-type: none"><li>• Diminuez la puissance d'aspiration.</li><li>• Cela peut également se produire lorsque l'air de la pièce est très sec.<br/>Aérez la pièce pour que l'humidité de l'air devienne normale.</li></ul>   |
| <b>L'aspirateur émet un bruit étrange.</b>   | <ul style="list-style-type: none"><li>• Afin de protéger le moteur de l'aspirateur, celui-ci tourne lentement lorsque vous allumez l'appareil. (Avant que le moteur ne se stabilise) cela provoque un bruit fort lors du démarrage et il ne s'agit donc pas d'un dysfonctionnement.</li></ul> |

Cet aspirateur est conforme aux normes suivantes :

Directive relative à la compatibilité électromagnétique : 2004/108/EEC

Directive relative à la basse tension : 2006/95/EC

# Fiche produit

---

[Français]

Conformément au règlement délégué (UE) N°665/2013 de la Commission

|          |  |                               |           |           |           |           |
|----------|--|-------------------------------|-----------|-----------|-----------|-----------|
| <b>A</b> | Fabricant  | Samsung Electronics., Co. Ltd |           |           |           |           |
| <b>B</b> | Modèle   | SC08F70HQ                     | SC08F70HR | SC08F70HS | SC07F80HQ | SC07F80HR |
| <b>C</b> | Type   | Aspirateur standard           |           |           |           |           |
| <b>D</b> | Classe d'efficacité énergétique                  | B                             | B         | B         | A         | A         |
| <b>E</b> | Consommation annuelle d'énergie (kWh/an)         | 34.0                          | 34.0      | 34.0      | 28.0      | 28.0      |
| <b>F</b> | Classe de performance de nettoyage sur moquettes | D                             | D         | D         | D         | D         |
| <b>G</b> | Classe de performance de nettoyage sur sols durs | C                             | C         | C         | C         | C         |
| <b>H</b> | Classe d'émission de poussière                   | A                             | A         | A         | A         | A         |
| <b>I</b> | Niveau sonore (dBA)                              | 80                            | 80        | 80        | 76        | 76        |
| <b>J</b> | Consommation d'énergie (W)                       | 700                           | 700       | 700       | 700       | 700       |
| <b>K</b> | Label écologique                                 | No                            | No        | No        | No        | No        |

- 1) La consommation annuelle d'énergie (kWh/an) est basée sur 50 nettoyages.**
- 2) La consommation annuelle d'énergie actuelle dépend de la manière dont l'appareil est utilisé.**







SC07F80 Series  
SC08F70 Series  
SC20F70 Series

# Vacuum Cleaner user manual

- \* Please read the User Manual thoroughly before operating the vacuum.
- \* For indoor use only.

English

imagine the possibilities

Thank you for purchasing a Samsung product.

**SAMSUNG**

# Contents

---

## **YOUR VACUUM CLEANER**

07

## **BEFORE USING THE VACUUM CLEANER**

08

- 08 Assembly
- 09 Using the UV brush (Option)
- 09 Installing the Dust Sensor (Option)
- 10 Using accessory

## **OPERATING CLEANER**

12

- 12 Power cord
- 12 Check filter
- 12 ON/OFF
- 13 Power control
- 14 Dust Sensor (Option)

## **MAINTENANCE**

15

- 15 Cleaning the dust bin and grille
- 18 Cleaning the outlet filter
- 19 Maintain floor tools

## **TROUBLESHOOTING**

22

# Safety information

---

## SAFETY INFORMATION

---



- Before operating the appliance, please read this manual thoroughly and retain it for your reference.



- Because the following operating instructions cover various models, the characteristics of your vacuum cleaner may differ slightly from those described in this manual.

## CAUTION/WARNING SYMBOLS USED

|  |   |
|--|---|
|  | Indicates that a risk of death or serious injury exists.            |
|  | Indicates that a risk of personal injury or material damage exists. |

## OTHER SYMBOLS USED

|  |  |
|--|--|
|  | Represents something you must NOT do.                              |
|  | Represents something you must follow.                              |
|  | Indicates that you must disconnect the power plug from the socket. |



This vacuum cleaner is designed for household use only.

Do not use this vacuum cleaner to clean building waste or debris.

Regularly keep the filters in clean conditions to prevent of collecting fine dust in them.

Do not use this vacuum cleaner with any of the filters removed.

**Failure to meet these requirements could cause injury, damage the vacuum cleaner and void your warranty.**

## IMPORTANT SAFEGUARDS

---

### GENERAL

- Read all instructions carefully. Before switching on, make sure that the voltage of your electricity supply is the same as that indicated on the rating plate on the bottom of the cleaner.
- **WARNING** : Do not use the vacuum cleaner when rug or floor is wet. Do not use to suck up water.
- Close supervision is necessary when any appliance is used by or near children. Do not allow the vacuum cleaner to be used as a toy. Do not allow the vacuum cleaner to run unattended at any time. Use the vacuum cleaner only for its intended use as described in these instructions.
- Do not use the vacuum cleaner without a dust bin. Empty the dust bin before it is full in order to maintain the best efficiency.
- Do not use the vacuum cleaner to pick up matches, live ashes or cigarette butts. Keep the vacuum cleaner away from stoves and other heat sources. Heat can deform and discolour the plastic parts of the unit.
- Avoid picking up hard, sharp objects with the vacuum cleaner as they may damage the cleaner parts.  
Do not stand on the hose assembly. Do not put weight on the hose.  
Do not block the suction or the exhaust port.
- Switch the vacuum cleaner off on the body of the machine before unplugging from the electrical outlet. Disconnect the plug from the electrical outlet before emptying the dust bin. To avoid damage, please remove the plug by grasping the plug itself, not by pulling on the cord.
- This appliance can be used by children aged from 8 years and above and people with reduced physical, sensory or mental capabilities or lack of experience and knowledge if they have been given supervision or instruction concerning use of the appliance in a safe way and understand the hazards involved.

Children shall not play with the appliance. Cleaning and user maintenance shall not be done by children without supervision.

- Children should be supervised to ensure that they do not play with the appliance.
- The plug must be removed from the socket outlet before cleaning or maintaining the appliance.
- The use of an extension cord is not recommended.
- If your vacuum cleaner is not operating correctly, switch off the power supply and consult an authorized service agent.
- If the supply cord is damaged, it must be replaced by the manufacturer or its service agent or a similarly qualified person in order to avoid a hazard.
- Don't carry the vacuum cleaner by holding the hose. Use the handle on the vacuum cleaner set.
- Unplug the cleaner when not in use. Turn off the power switch before unplugging.

## **UV BRUSH**

- Since the UV rays from the UV Brush damage skin and eyes, never allow the rays to make contact with skin or eyes and do not let children or the elderly use the UV Brush. If used incorrectly it may cause damage to a persons eyesight.
- If the transparent window is broken and the UV rays are exposed directly, turn the power off and contact the service center.
- Do not use the UV Brush for purposes other than the sterilization of mattresses, bedclothes, beds, cushions and so on made from material. The company will not be held liable for any loss due to accidents from using the UV Brush for purposes other than its original purpose as listed above.
- Do not sit on the UV Brush or drop it, and avoid imparting impacts on the product. Failing to do so may result in injury or product damage.
- Do not touch the power terminals on the back of the UV Brush with a metal pin or rod. This may result in electric shock or fire.

- When the UV lamp is out of order, never disassemble or modify the product yourself.  
Please contact the manufacturer or service center for a replacement.
- Since an internal discharge occurs within the UV Brush, never use the product near an inflammable spray or substance.
- Take care not to touch the UV lamp window after using the UV Brush for an extended period of time as the surface of the window may be hot.
- The UV Brush may start slowly at a low temperature due to the inherent characteristics of UV lamps. Please keep the UV Brush indoors.

# Your vacuum cleaner

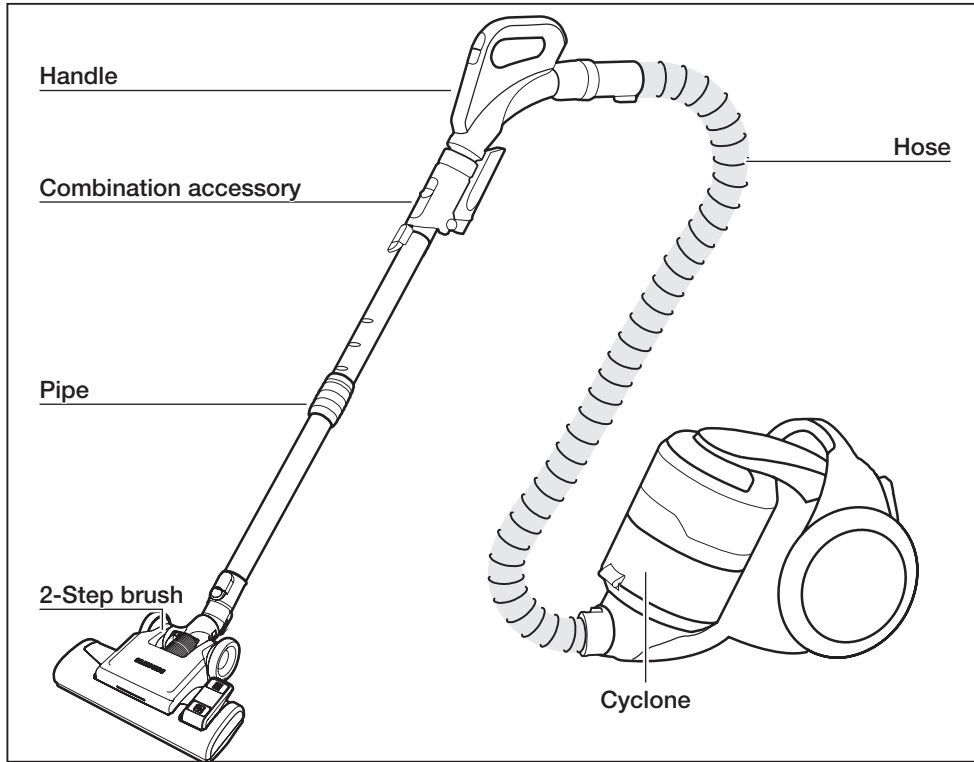

01 YOUR VACUUM CLEANER

## OPTION (Depending on model) \*



Power turbo plus \*



Parquet master \*



Mini turbo \*



2-Step brush \*



Pipe \*



Handle \*



Cover battery \*



Dust sensor \*



Furniture brush \*

### SC20F70U / SC07F80U Series



Pipe \*



Handle \*



UV brush \*



2-in-1 accessory \*

# Before using the vacuum cleaner

## ASSEMBLY

### Connecting the Hose

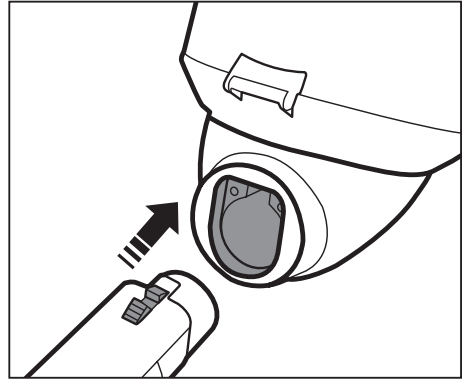

### Connecting the handle and pipe

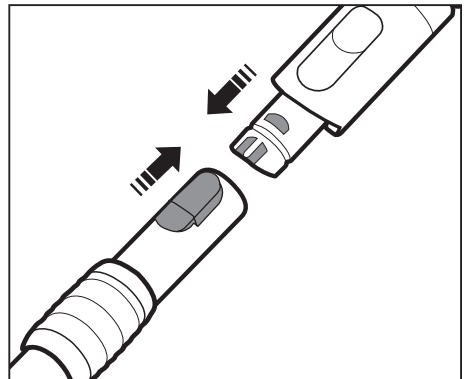

### Connecting the brush

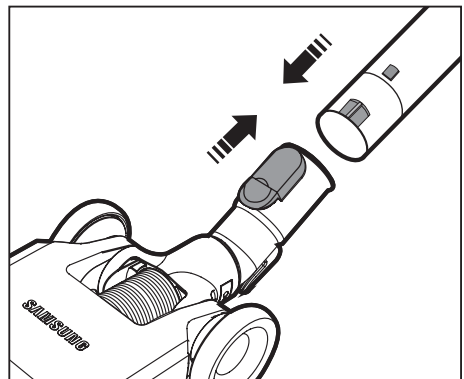



## USING THE UV BRUSH (OPTION)

### Connecting the brush into the hose handle

There will be a “clicking” sound when the UV brush has been installed securely on the hose handle.

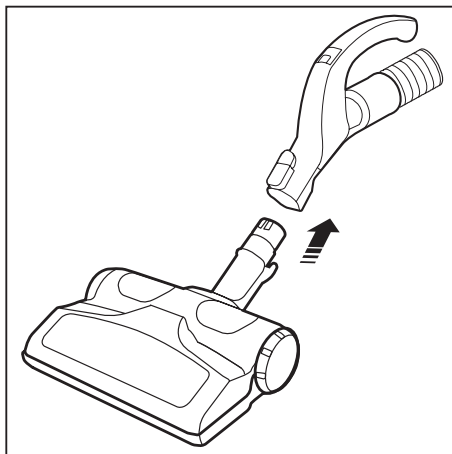

For safety reasons, UV brushing only runs for 30 minutes and then stops operating. To resume the operation, press the [BRUSH ON/OFF] button again.



The UV brush, which is assembled into the hose handle (not directly connected to the pipe), is dedicated for bedclothes.

## INSTALLING THE DUST SENSOR (OPTION)

**Assemble the dust sensor**  
between the brush and the pipe  
between the pipe and the hose

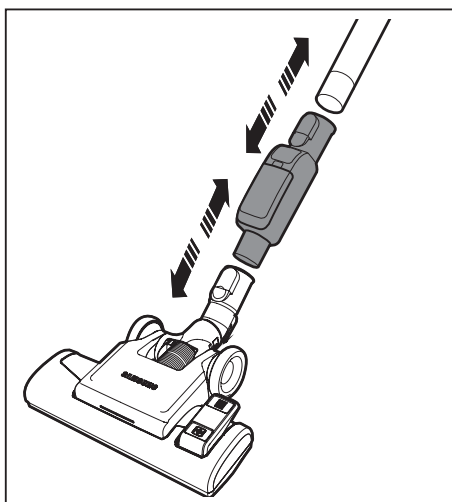

## USING ACCESSORY

### Combination accessory (Option)

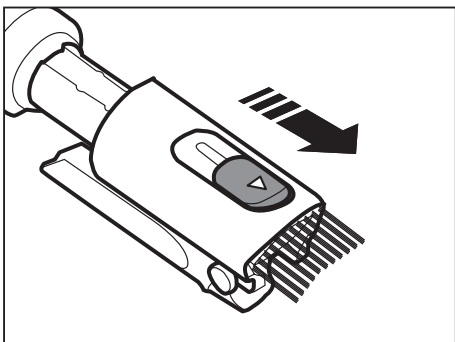
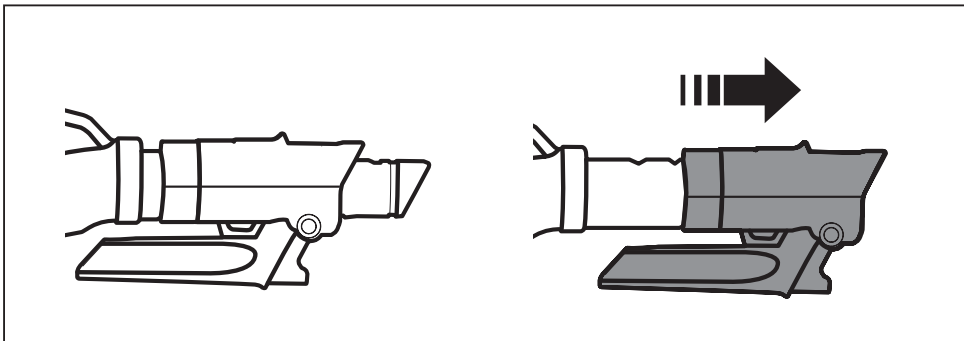

Dusting brush

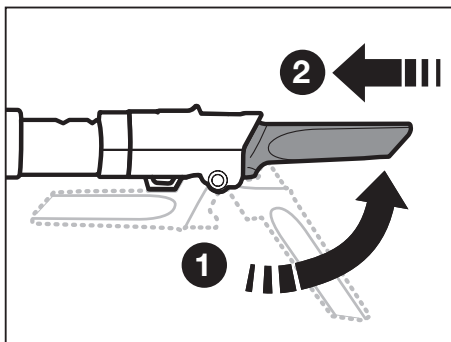

Crevice tool

### Accessories (Option)

Install the accessory to the handle.



Dusting brush



Crevice tool

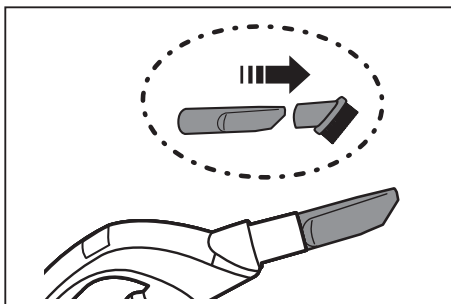

**Dusting brush** - For cleaning moldings, carved articles. etc.

**Crevice tool** - For cleaning in folds, crevices and corners.

## Pipe

Adjust the length of the pipe by sliding the length control button located in the center of the telescopic pipe.

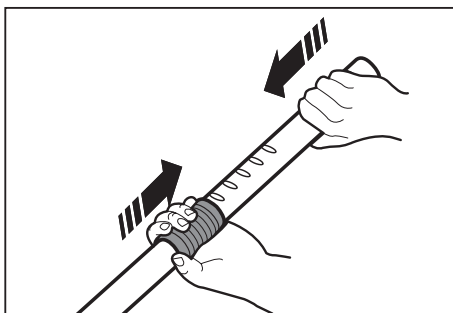

## For storage, park the floor nozzle

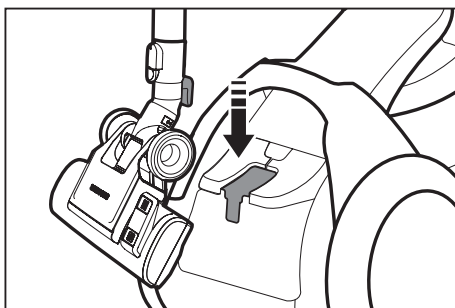

Do not pick up a machine while the floor nozzle parked.

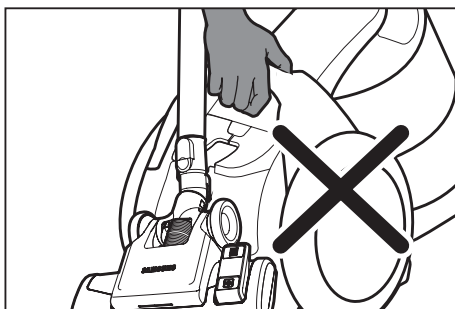

# Operating cleaner

## POWER CORD

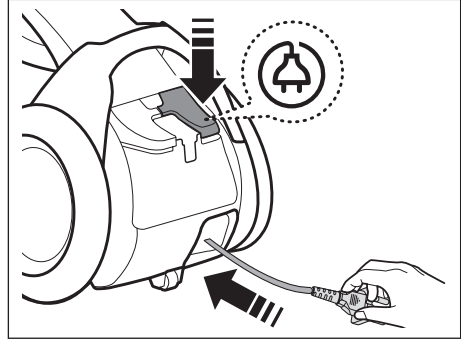
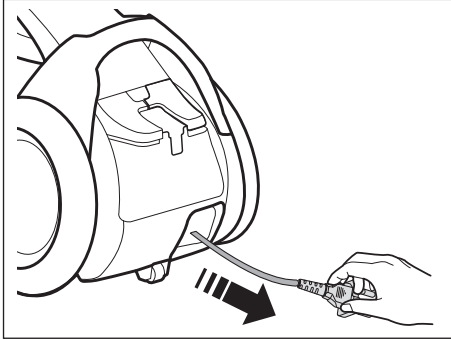

When removing the plug from the electrical outlet, grasp the plug, not the cord.

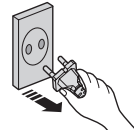

## CHECK FILTER

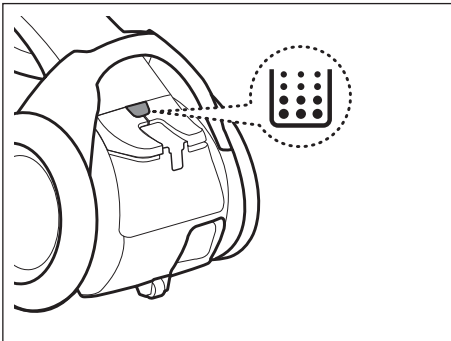

## ON/OFF

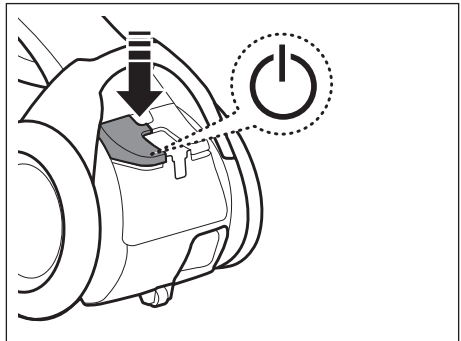

The filter light is illuminated when the dust pack requires checking or emptying.

## POWER CONTROL

### Hose (controlled by radio frequency signals)



ON/OFF

#### SC07F80H / SC08F70H / SC20F70H Series



Select a lower power / higher power



Select a quiet mode

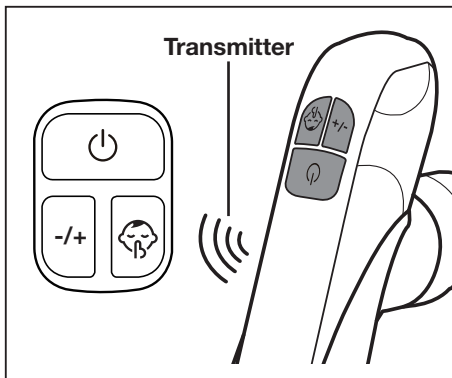

#### SC07F80U / SC08F70U / SC20F70U Series



Select a lower power / higher power



UV brush ON/OFF



- UV sterilization cannot be activated by itself.
- Press the [SUCTION (-/+)] and [BRUSH ON/OFF] for operation.

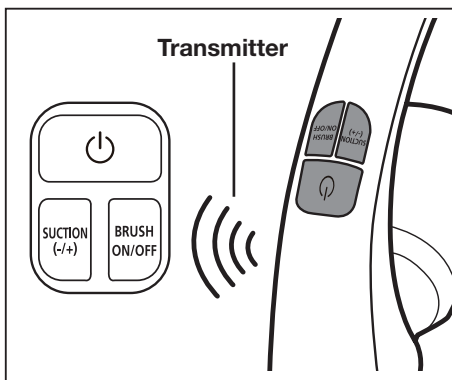

- Don't cover the handle transmitter when you use a handle control.
- If no button is pressed for 30 minutes while cleaning, the power will shut off as a precaution. If this happens, press the button on the main unit or replug the power cord in again.



1. Never disassemble or recharge the batteries.
2. Never heat up the batteries or throw them into a fire.
3. Do not reverse (+), (-) poles.
4. Dispose of the batteries properly.

**BATTERY TYPE : AAA Size**

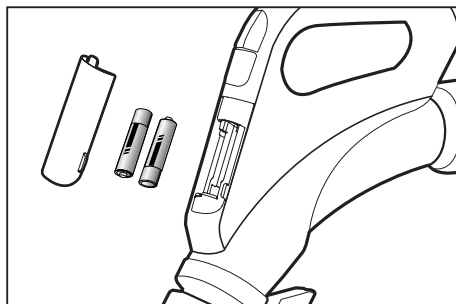

## DUST SENSOR (OPTION)

### Dust Sensor Operations

- Indicates the amount of dust being picked up and passing by the sensor which assist the user to clean more efficiently.
- The dust sensor is activated automatically when the cleaner runs and is turned off when the cleaner is stopped.



**Green** : Amount of dust passing sensor is small.

**Red** : Amount of dust passing sensor is large.

#### If the red light does not light up when cleaning a dusty location

- Clean the sensors (2EA) with a dry cloth.
- Take care when you use the cleaner because the dust sensor may malfunction or may break due to an impact.

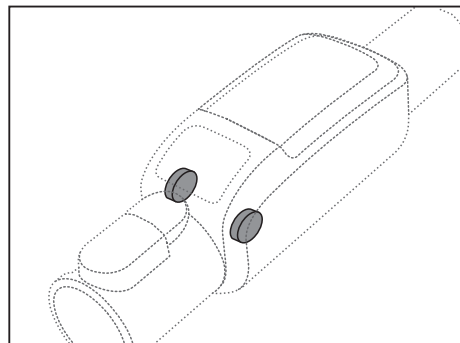
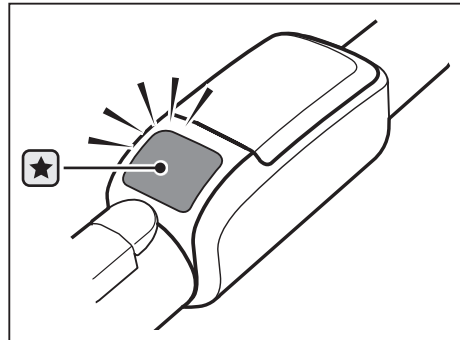

### Installing the Batteries

If the dust sensor does not work, change the batteries.

**BATTERY TYPE : AAA Size** 

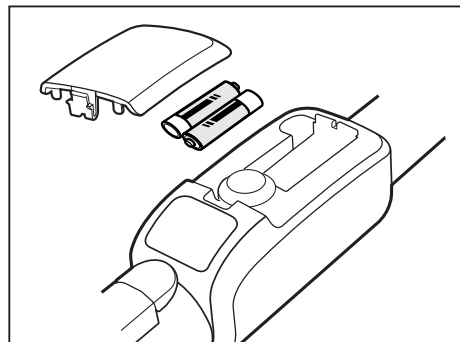

# Maintenance

## CLEANING THE DUST BIN AND GRILLE

Empty the dust bin, if dust reaches 'MAX' or Check filter (  ) light is illuminating.

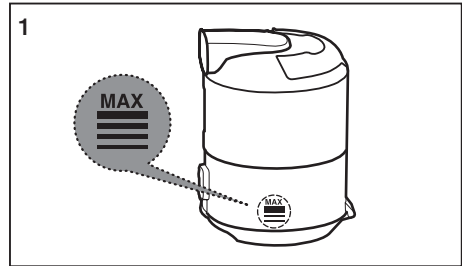

Take the dust bin out by lifting the handle.

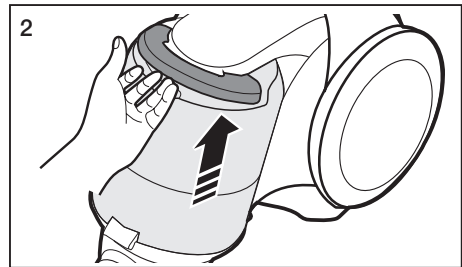

Push the button aside.

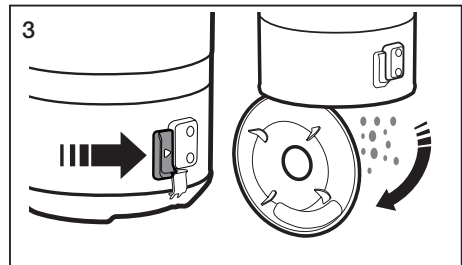

Turn the grille and take out it.

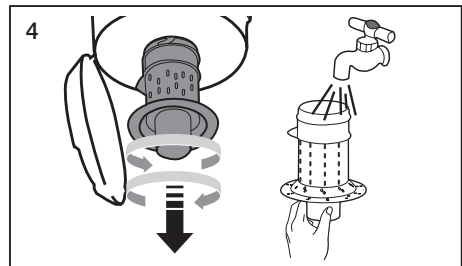

Push the button.  
Separate the dust bin from body.

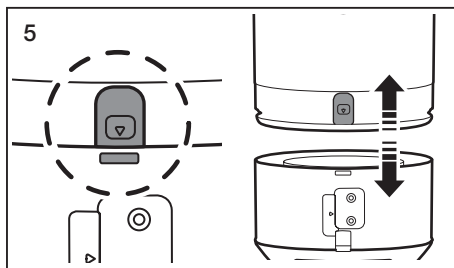

Clean the dust bin and body with water.

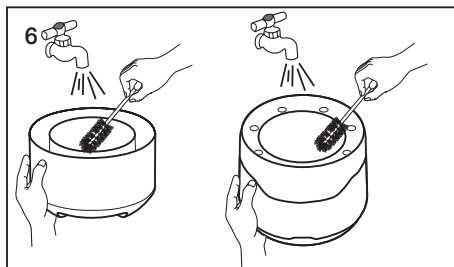

Leave the dust bin and body in the shade until completely dry.

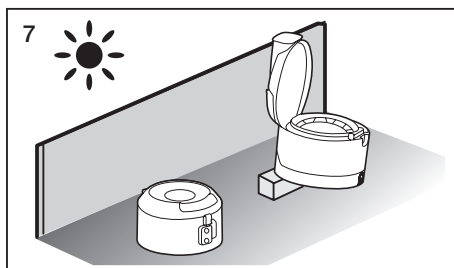

 Install the grille and turn to clockwise.

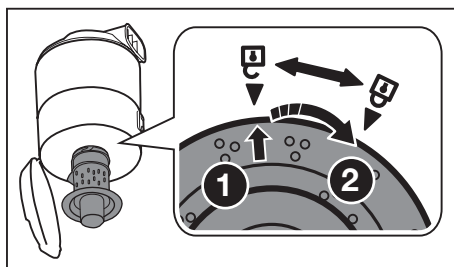



## CLEANING THE DUST FILTER

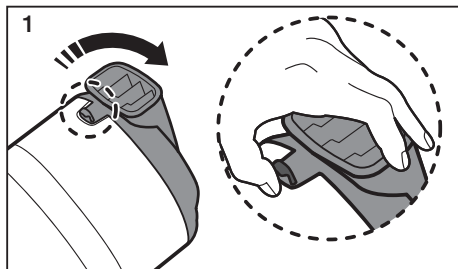

1 Pull the dust bin cover to open.

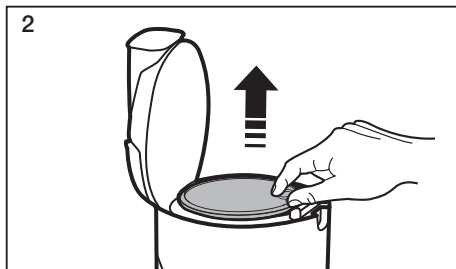

2 Remove the filter from the dust bin.

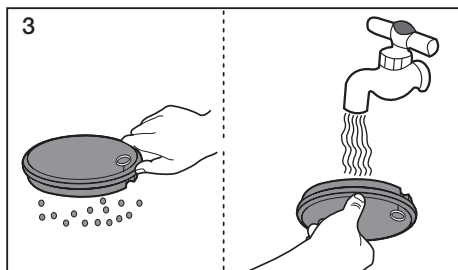

3 Shake the filter to remove dust, then wash the filter.

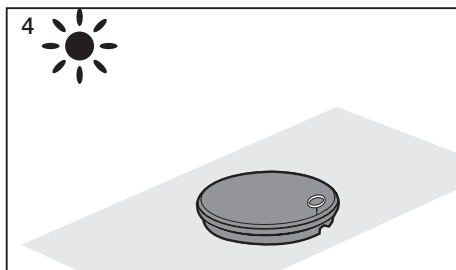

4 Let the filter dry for more than 12 hours.

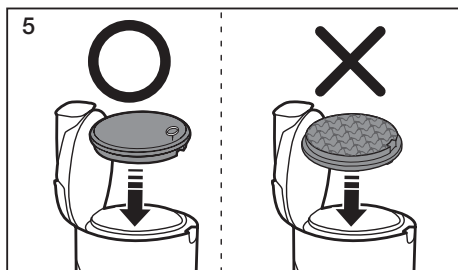

5 Put the filter into the dust bin.

-  Make sure the filter is completely dry before putting it back into the vacuum cleaner. Allow 12 hours for it to dry.  
Do not use wet filter.  
Replace the dust filter if it becomes damaged or deformed.  
The dust bin cover will not close if the filter is not installed correctly.



## CLEANING THE OUTLET FILTER

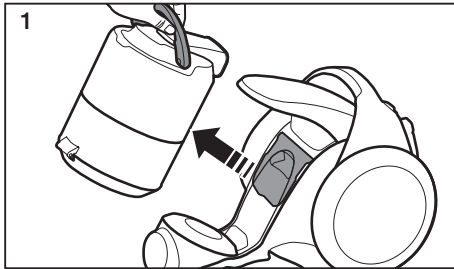

1 Take the dust bin out by lifting the handle.

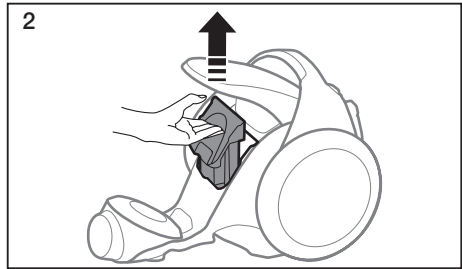

2 Pull out the Filter.

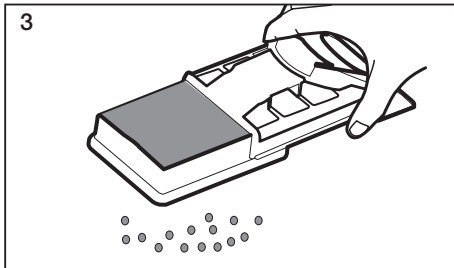

3 Shake the Filter to clean.

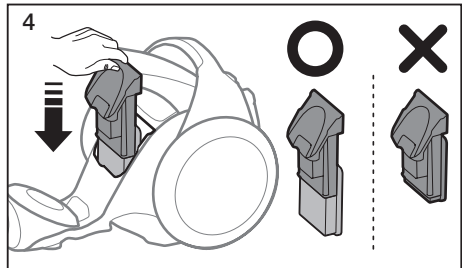

4 Install the filter and holder in main body.



- The filter can be replaced and separated from holder by pulling.

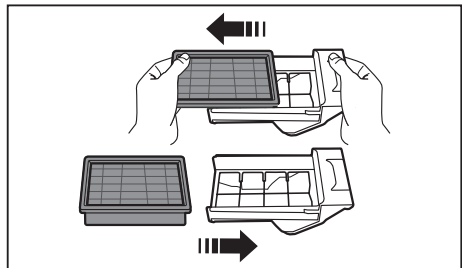

- Clean the outlet filter when suction is noticeably reduced continuously or the vacuum cleaner abnormal overheats.  
Note: Filters are not washable.  
Replace filter if cleaning does not resolve the problem.
- Recommend that Filter should be changed once in 6 month.

## MAINTAIN FLOOR TOOLS

### 2-Step Brush

- Adjust the inlet lever according to the floor surface.



Floor



Carpet

- Remove waste matter completely if the inlet is blocked.

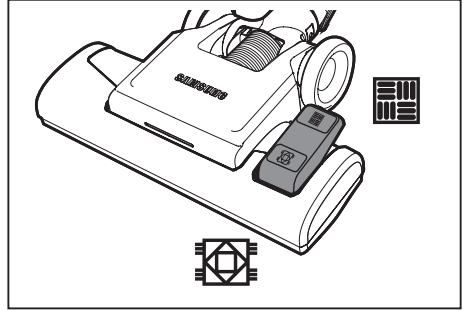

### Power Turbo Plus Brush (Optional Accessory)

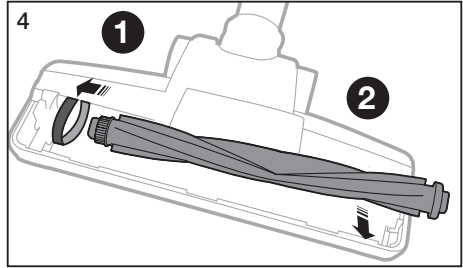
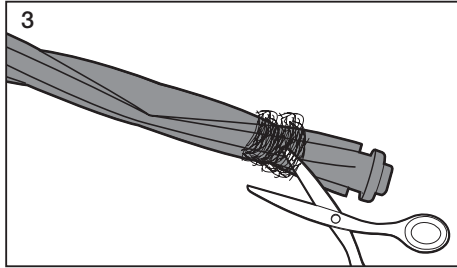
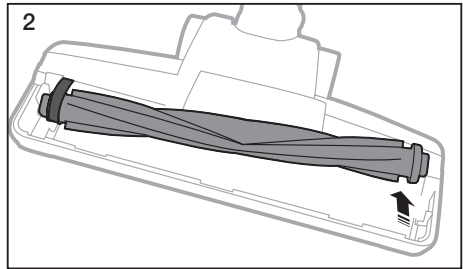
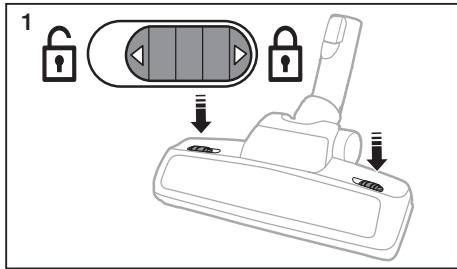

Frequent vacuuming of hair or pet fur may reduce cleaning effectiveness over time due to matters tangled around the drum. In this case, clean the drum with care.

## To remove dust from the dust bin of the UV brush (Option)

When the dust bin is filled, turn the [Dust Removal] switch to empty the dust bin.

- While the cleaner is operating (suction), the vacuum will suck the material from the dust bin to the main unit.
- While the [Dust Removal] switch is in the  position, the suction power of the cleaner is reduced.

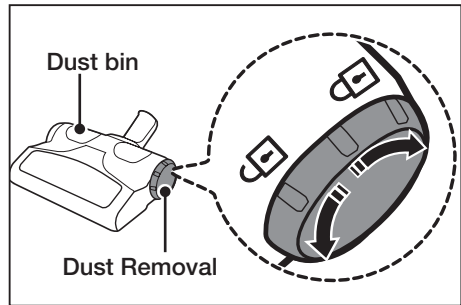

## Cleaning the UV brush (Cleaning the drum) (Optional Accessory)

Frequent vacuuming of hair or pet fur may reduce cleaning efficiency overtime due to matters tangled around the drum. In this case, clean the drum with care.

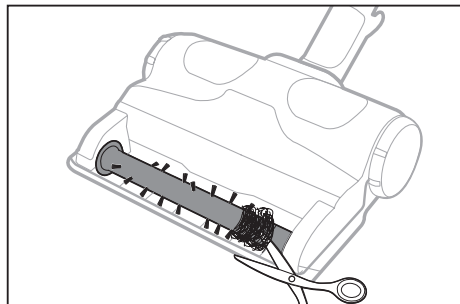
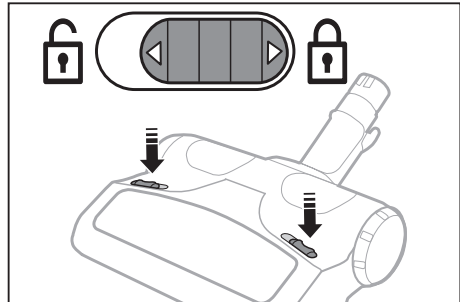

## Mini turbo brush (Optional Accessory)

### - To check brushroll

- ★ Check brushroll, when a clog is present or debris is visible.

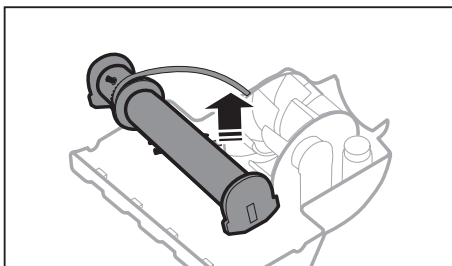
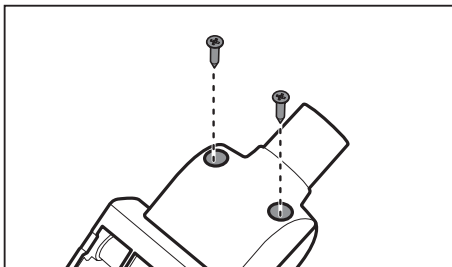

### - To check belt

- ★ Inspect belt to ensure that it is in good condition.  
If belt is broken or cracked, replace belt according to instructions.

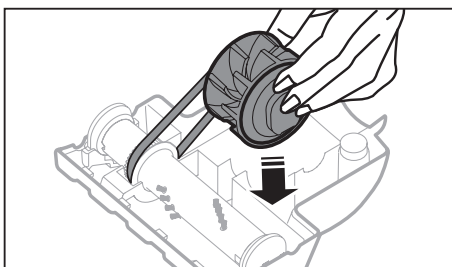
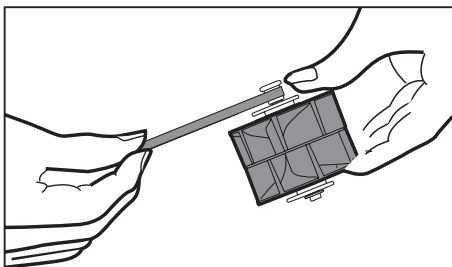

# Troubleshooting

---

| <b>PROBLEM</b>  | <b>SOLUTION</b>  |
|---|--|
| <b>Motor does not start.</b>  | <ul style="list-style-type: none"> <li>• Check cable, pulg and socket.</li> <li>• Leave to cool.</li> </ul>  |
| <b>Suction force is gradually decreasing.</b>   | <ul style="list-style-type: none"> <li>• Check for blockage and remove.</li> <li>• Please unclog the intake.</li> </ul>  |
| <b>In operation, the vacuum cleaner stops after repeating runs and stops three times.</b> |  |
| <b>Cord does not rewind fully.</b>  | <ul style="list-style-type: none"> <li>• Pull the cord out 2-3 m and push down the cord rewind button.</li> </ul>  |
| <b>Vacuum cleaner dows not pick up dirt.</b>  | <ul style="list-style-type: none"> <li>• Check hose and replace if required.</li> </ul>  |
| <b>Low or decreasing suction.</b>   | <ul style="list-style-type: none"> <li>• Please check filter and, if required, clean as illustrated in the instructions. if filters are out of condition change them to new ones.</li> </ul>   |
| <b>Body overheating.</b>  | <ul style="list-style-type: none"> <li>• Please check filters, if required clean as illustrated in the instruction.</li> </ul>   |
| <b>Static elcticity discharge.</b>  | <ul style="list-style-type: none"> <li>• Please decrease power suction.</li> <li>• This can also occur when air in the room is very dry. Please ventilate the room till air humidity becomes normal.</li> </ul>  |
| <b>The vacuum cleaner makes a strange noise.</b>  | <ul style="list-style-type: none"> <li>• In order to protect the motor in the cleanr, it rotates slowly when you just turn on the cleaner. (Before the motor stabilizes,) this causes the loud noise at the initial state and it is not failure in the machine.</li> </ul> |

This vacuum cleaner is approved by the following:

Electromagnetic Compatibility Directive : 2004/108/EEC

Low Voltage Directive : 2006/95/EC

# Product fiche

---

[English]

According to Commission Regulation(EU) No 665/2013

|          |                                      |                                |           |           |           |           |
|----------|--------------------------------------|--------------------------------|-----------|-----------|-----------|-----------|
| <b>A</b> | Supplier                             | Samsung Electronics., Co. Ltd  |           |           |           |           |
| <b>B</b> | Model                                | SC08F70HQ                      | SC08F70HR | SC08F70HS | SC07F80HQ | SC07F80HR |
| <b>C</b> | Type                                 | General purpose vacuum cleaner |           |           |           |           |
| <b>D</b> | Energy Efficiency Class              | B                              | B         | B         | A         | A         |
| <b>E</b> | Annual Energy Consumption (kWh/yr)   | 34.0                           | 34.0      | 34.0      | 28.0      | 28.0      |
| <b>F</b> | Carpet Cleaning Performance Class    | D                              | D         | D         | D         | D         |
| <b>G</b> | Hardfloor Cleaning Performance Class | C                              | C         | C         | C         | C         |
| <b>H</b> | Dust Re-Emission Class               | A                              | A         | A         | A         | A         |
| <b>I</b> | Sound Power Level (dBA)              | 80                             | 80        | 80        | 76        | 76        |
| <b>J</b> | Power Consumption (W)                | 700                            | 700       | 700       | 700       | 700       |
| <b>K</b> | Eco Label                            | No                             | No        | No        | No        | No        |

- 1) Annual energy consumption is calculated based on 50 cleaning tasks per year.**
- 2) Actual annual energy consumption will depend on how the appliance is used.**



DJ68-00701J-03