

marantz®

CD Speler
CD6005

U kunt meer dan één pagina van een PDF afdrucken op één vel papier.

[Voorpaneel](#)[Display](#)[Achterpaneel](#)[Afstandsbediening](#)[Index](#)

Gebruiksaanwijzing

Inhoud

Accessoires	4
De batterijen plaatsen	5
Werkingsbereik van de afstandsbediening	5
Functies	6
Geluid met hoge kwaliteit	6
Krachtige prestaties	6

Namen en functies van onderdelen

Voorpaneel	7
Display	9
Achterpaneel	10
Afstandsbediening	11
Bediening versterker en tuner	14
Bediening netwerkaudiospeler	15

Aansluitingen

Aansluiten op een stereo audioversterker	17
Aansluiten op een apparaat met digitale audio-ingangen	18
Een iPod of USB-geheugenapparaat aansluiten op de USB-poort	19
Afstandsbediening	21
Aansluiting	21
Instellen	21

Het timerapparaat aansluiten	22
Het netsnoer aansluiten	23

Weergave

Basisbediening	25
De voeding inschakelen	25
De weergavemediamodus selecteren	25
De helderheid van de weergave wijzigen	26
De geluidsmodus schakelen (Audio EX)	26
CD's afspelen	27
CD's afspelen	27
A-B herhalen	29
Tracks afspelen in een specifieke volgorde (programmaweergave)	29
Tracks die u niet wilt horen overslaan (Programmaweergave verwijderen)	30
Het display schakelen (CD-TEXT)	31

Gegevens-CD's afspelen (MP3-, WMA- en AAC-bestanden)	32
Bestanden afspelen	33

Een iPod® afspelen	35
Een iPod® afspelen	36
De bedieningsmodus instellen (Remote iPod-modus)	36

Een USB-geheugenapparaat afspelen	38
Bestanden op een USB-geheugenapparaat weergeven	39



Instellingen

Overzicht van het menu	<u>41</u>
Menu bedienen	<u>42</u>
Digital Out	<u>43</u>
Timer Play	<u>43</u>
Disc Setup	<u>43</u>
Display Info	<u>43</u>
Play File	<u>43</u>
USB Setup	<u>44</u>
Display Info	<u>44</u>
Play File	<u>44</u>
Resume	<u>44</u>
iPod Setup	<u>45</u>
Display Info	<u>45</u>
iPod Control	<u>45</u>
Resume	<u>45</u>
Auto Standby	<u>46</u>

Tips

Inhoud	<u>47</u>
Tips	<u>48</u>
Probleemoplossing	<u>49</u>

Appendix

Af speelbare media	<u>54</u>
Schijven	<u>54</u>
Bestanden	<u>54</u>
USB-geheugenapparaat	<u>55</u>
Weergavevolgorde van MP3/WMA/AAC/WAV-bestanden	<u>56</u>
Over schijven en bestanden	<u>57</u>
Waarschuwingen betreffende het gebruik van media	<u>58</u>
Een schijf plaatsen	<u>58</u>
Over het hanteren van media	<u>59</u>
Het reinigen van schijven	<u>59</u>
Uitleg termen	<u>60</u>
Technische gegevens	<u>61</u>
Index	<u>62</u>



Dank u voor het vertrouwen dat u in dit Marantz-product hebt gesteld. Lees deze gebruiksaanwijzing aandachtig door voordat u het product gaat gebruiken. Bewaar deze gebruiksaanwijzing na hem te hebben gelezen zodat u hem later nog eens kunt naslaan.

Accessoires

Controleer of bij dit product de volgende onderdelen zijn meegeleverd.

① Aan de slag

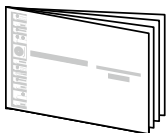

② CD-ROM (Gebruiksaanwijzing)

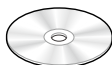

③ Veiligheidsinstructies

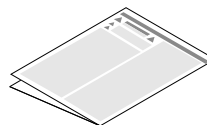

④ Netsnoer

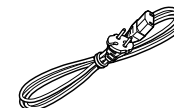

⑤ Afstandsbediening
(RC001PMCD)

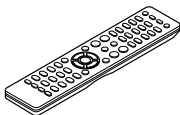

⑥ R03/AAA-batterijen



⑦ Audiokabel

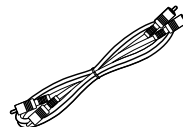

⑧ Afstandsbedieningskabel

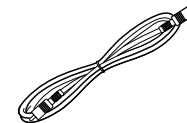

De batterijen plaatsen

- ① Verwijder het achterste deksel in de richting van de pijl en verwijder het.

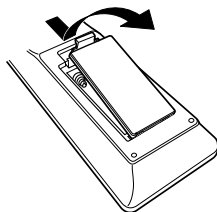

- ② Plaats de twee batterijen op de juiste manier zoals aangeduid door de markeringen ⊕ en ⊖ in het batterijvak.

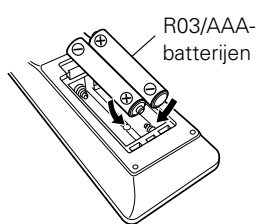

- ③ Plaats het deksel terug.

OPMERKING

- Zorg ervoor dat u de batterijen in de juiste richting plaatst volgens de aanduidingen ⊕ en ⊖ in het batterijcompartiment.
- Voorkom beschadiging van de batterijen of lekkage van batterijvloeistof:
 - Gebruik een nieuwe batterij niet samen met een oude.
 - Gebruik geen twee verschillende soorten batterijen.
- Verwijder de batterijen uit de afstandsbediening als u ze voor lange tijd niet gaat gebruiken.
- In geval van lekkage van batterijvloeistof veegt u de vloeistof in het batterijcompartiment voorzichtig weg en plaatst u nieuwe batterijen.

Werkingsbereik van de afstandsbediening

Richt de afstandsbediening tijdens het gebruik ervan op de afstandsbedieningssensor van het toestel.

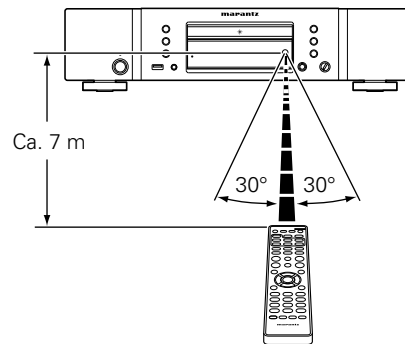

Functies

Geluid met hoge kwaliteit

- **Het originele HDAM® SA2-circuit van Marantz gebruiken**

Het toestel gebruikt een HDAM® SA2-circuit waarvan de kwaliteit is bewezen in super audio-CD-spelers en geavanceerde versterkers, als een bufferversterker met hoge snelheid. U kunt genieten van de hoge snelheid en het kwalitatieve geluid zoals wordt geproduceerd door geavanceerde apparatuur.

- **Bevat een geavanceerde Cirrus Logic D/A-converter, CS4398**

Een D/A-converter is een essentieel element voor de audiokwaliteit van een CD-speler. De CS4398 Cirrus Logic D/A-converter heeft een reputatie van hoge precisie en wordt gebruikt voor andere Marantz super audio-CD-spelers en is aangepast voor dit toestel.

- **Audio EX-functie (👉 blz. 26)**

Wanneer de digitale uitgang of de weergave is ingesteld op uit, kunt u genieten van kwalitatief analogoog uitvoergeluid.

- **Hoofdtelefooncircuit van hoge kwaliteit**

Het hoofdtelefooncircuit van hoge kwaliteit bevat een snelle bufferversterker om 's avonds laat of in soortgelijke situaties, geluidsreproductie met hoge kwaliteit te beluisteren via de hoofdtelefoon.

Krachtige prestaties

- **Ondersteunt MP3-, WMA- en AAC-bestandsweergave (👉 blz. 32)**

MP3-, WMA- en AAC-bestanden die zijn opgeslagen op CD-R- of CD-RW-schijven kunnen worden afgespeeld op deze CD-speler.

- **Speelt USB-audiobronnen (MP3/WMA/AAC/WAV) en iPod af**

Dit toestel kan MP3-, WMA-, WAV- en AAC-bestanden afspelen door een USB-apparaat of iPod aan te sluiten op zijn USB-poort.

- **Ondersteunt CD-TEXT-weergave**

CD-Text is een uitbreiding op de bestaande audio CD-standaard waarmee tekstinformatie, zoals de naam van de artiest, de albumtitel en titels van nummers, die op een audio-CD moeten worden opgeslagen. CD's met de volgende logo's ondersteunen deze functie.



De tekstinformatie wordt opgeslagen op de onderdelen die niet worden gebruikt in de conventionele audio-CD's. Met deze CD-speler kan tekstinformatie die wordt opgeslagen op een Cd met het formaat CD-Text, worden gelezen (alleen van toepassing op Engelse alfanumerieke tekst).

- **Groot display voor 16 tekens/2 lijnen**

Tekstinformatie verschijnt op het grote display tijdens MP3- of iPod-weergave.



Namen en functies van onderdelen

Voorpaneel

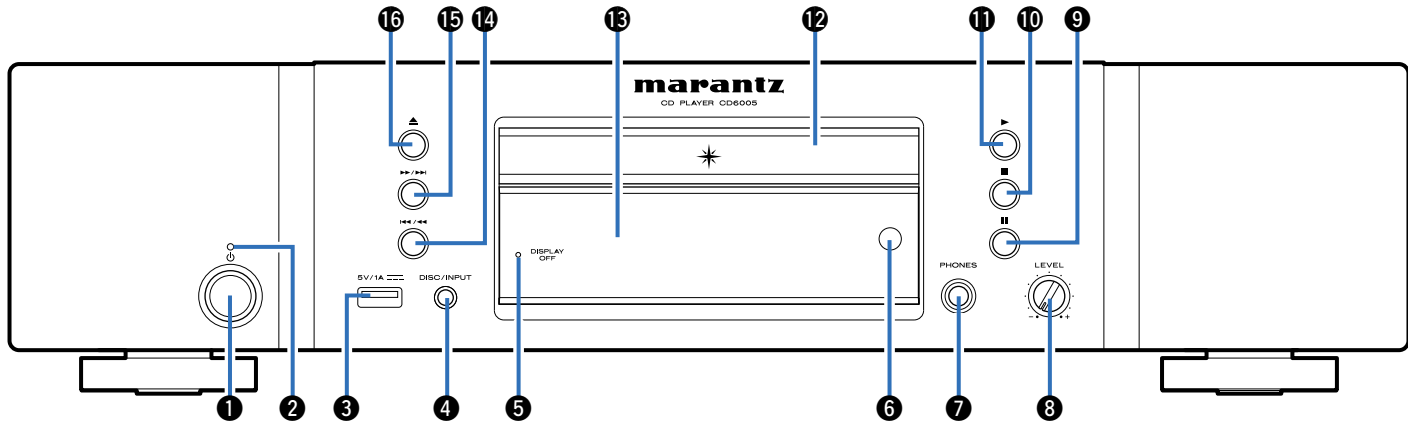

1 Netspanningstoets (⏻)

Hiermee schakelt u de voeding in/uit (stand-by) (☞ blz. 25).

2 Netspanningsindicator

Dit licht op als volgt, afhankelijk van de voedingsstatus:

- Voeding aan : Uit
- Stand-by : Rood
- Stand-by iPod opladen: Oranje

3 USB-poort

Wordt gebruikt voor het aansluiten van USB-opslagruimten (zoals USB-geheugenapparaten) en de USB-kabel die bij de iPod is geleverd (☞ blz. 19).

4 DISC/INPUT-toets

Wordt gebruikt voor het selecteren van de weergavebron (☞ blz. 35, 38).

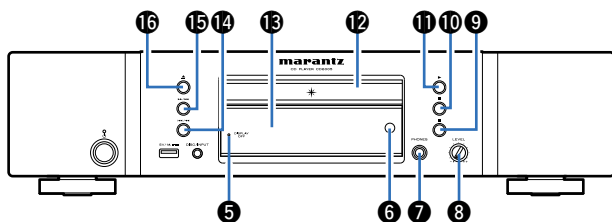

**5 DISPLAY OFF-indicator**

Licht op wanneer het display uit is (☞ blz. 26).

6 Afstandsbedieningssensor

Dit ontvangt signalen van de afstandsbediening (☞ blz. 5).

7 Hoofdtelefoonaansluiting (PHONES)

Wordt gebruikt voor het aansluiten van een hoofdtelefoon.

OPMERKING

- Zet het volume niet te hoog wanneer u met de hoofdtelefoon luistert, om gehoorverlies te voorkomen.

8 Volumeregelpop hoofdtelefoon (LEVEL)

Past het volume van de hoofdtelefoon aan.

9 Pauzetoets (II)

Pauzeert het afspelen (☞ blz. 28, 33, 37, 39).

10 Stop-toets (■)

Stopt het afspelen (☞ blz. 28, 33, 37, 39).

11 Afspeeltoets (▶)

Start het afspelen (☞ blz. 28, 33, 37, 39).

12 Schijflade

Wordt gebruikt voor het plaatsen van een schijf (☞ blz. 27).

13 Display

Dit toont verschillende types informatie (☞ blz. 9).

14 Toets Snel vooruit-/terugspoelen (I◀◀/◀◀I)

Keert terug naar het begin van de track die momenteel wordt afgespeeld. Ingedrukt houden om de track snel achteruit te spoelen (☞ blz. 28, 33, 37, 39).

15 Toets Snel vooruit-/terugspoelen (▶▶/▶▶I)

Speelt de volgende track af. Ingedrukt houden om de track snel vooruit te spoelen (☞ blz. 28, 33, 37, 39).

16 Toets schijflade openen/sluiten (▲)

Opent en sluit de schijflade (☞ blz. 27).



Display

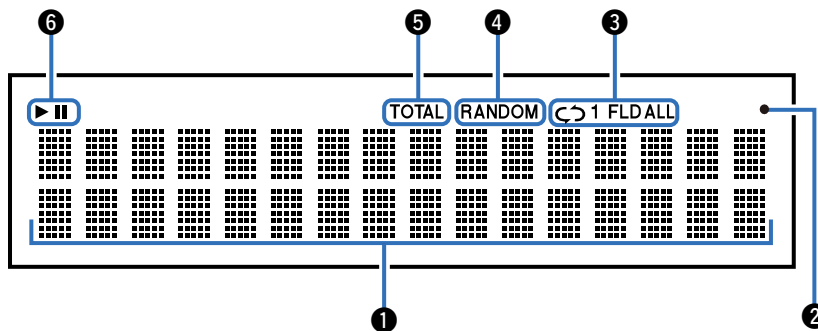

1 Informatiedisplay

Toont verschillende gegevens, de verstreken weergavetijd, enz. voor de schijf.

2 Indicator signaalontvangst afstandsbediening

Licht op wanneer een signaal is ontvangen van de afstandsbediening.

3 Indicatoren voor herhaaldelijk afspelen

Licht op volgens de instellingen voor de herhaalmodus (zie blz. 28, 33, 37, 39).

4 RANDOM-indicator

Licht op tijdens willekeurig afspelen (zie blz. 28, 33, 37, 39).

5 TOTAL-indicator

Licht op wanneer het totale aantal tracks en de totale duur van de CD worden weergegeven.

6 Indicatoren voor afspeelmodus

▶ : Licht op tijdens de weergave.

|| : Licht op tijdens het pauzeren.



Achterpaneel

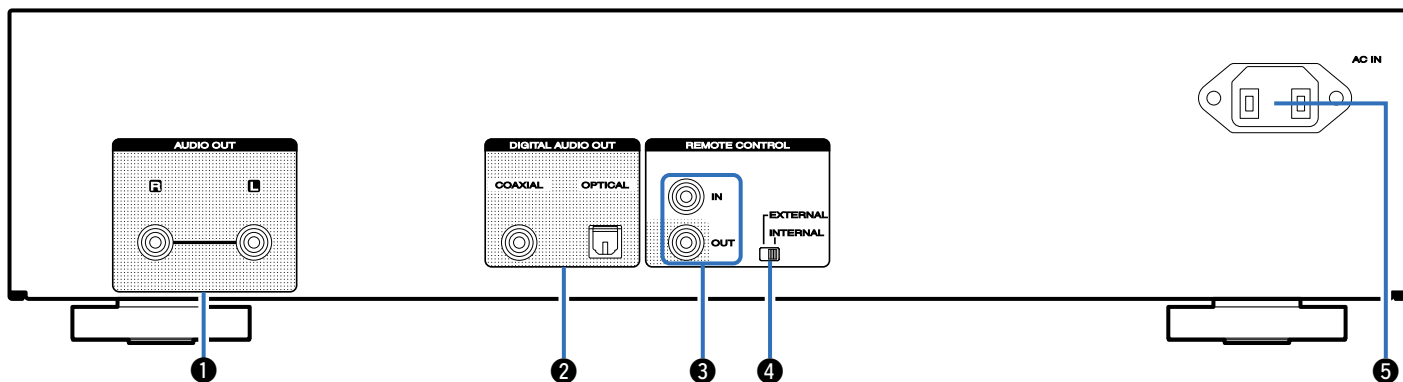

1 AUDIO OUT-aansluitingen

Wordt gebruikt voor het aansluiten van apparaten die zijn uitgerust met analoge audio-ingangen of een externe stroomversterker (☞ blz. 17).

2 DIGITAL AUDIO OUT-aansluiting (COAXIAL/OPTICAL)

Wordt gebruikt voor het aansluiten van een AV-ontvanger of D/A-converter die een digitale ingang heeft (☞ blz. 18).

3 REMOTE CONTROL IN/OUT-aansluitingen

Wordt gebruikt voor het aansluiten op een Marantz-versterker die compatibel is met de afstandsbedieningsfunctie (☞ blz. 21).

4 EXTERNAL/INTERNAL-schakelaar

Draai deze schakelaar naar "EXTERNAL" om het toestel te bedienen door de afstandsbediening te richten naar de versterker die op dit toestel is aangesloten via de afstandsbedieningsaansluiting (☞ blz. 21).

5 AC netingang (AC IN)

Wordt gebruikt voor het aansluiten van het netsnoer (☞ blz. 23).



Afstandsbediening

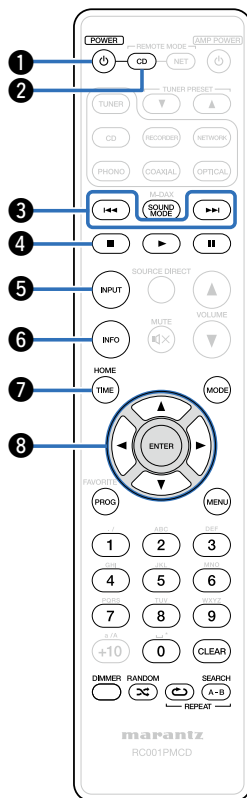

Om de CD-speler te bedienen, drukt u op de toets REMOTE MODE CD om de afstandsbediening te schakelen naar de CD-bedieningsmodus.

- De toets REMOTE MODE CD licht ongeveer twee seconden op.

1 POWER-toets (⏻)

Hiermee schakelt u de voeding in/uit (stand-by) (☞ blz. 25, 46).

2 Selectieknop afstandsbedieningsmodus (REMOTE MODE CD)

Dit schakelt de afstandsbedieningsmodus naar CD.

3 Knoppen achteruitspoelen-begin/ vooruitspoelen-einde (⏮, ⏭)

Hiermee springt u naar het begin van de track. Ingedrukt houden om snel vooruit/achteruit te spoelen (☞ blz. 28, 33, 37, 39).

4 Stop-toets (■)

Stopt het afspelen (☞ blz. 28, 33, 37, 39).

5 INPUT-toets

Wordt gebruikt voor het selecteren van de weergavebron (☞ blz. 27, 35, 38).

6 Informatietoets (INFO)

Dit schakelt de trackinformatie die op het display wordt weergegeven, tijdens de weergave (☞ blz. 31, 34, 40, 43).

7 TIME-toets

Hiermee schakelt u de weergave van de afspeeltijd (☞ blz. 28, 33, 37, 39).

8 Cursortoetsen (⬆ ⬇ ⬇ ⬆)

Hiermee selecteert u items (☞ blz. 33, 36, 39, 42).



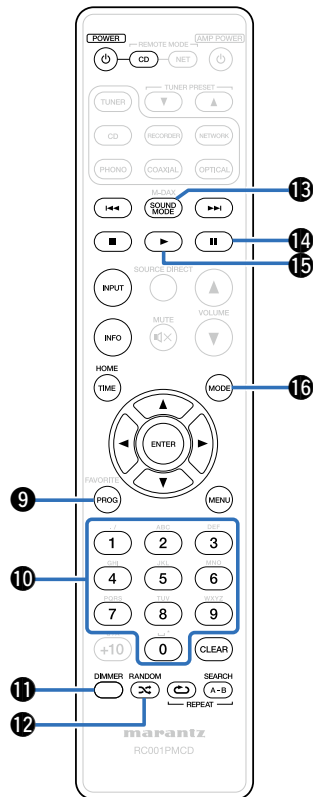

9 Programtoets (PROG)

Dit stelt de programmaweergave in (☞ blz. 29).

10 Cijfertoetsen (0 – 9)

Hiermee voert u letters of cijfers in het toestel in (☞ blz. 28, 29, 33).

11 DIMMER-toets

Dit schakelt de helderheid van het scherm (☞ blz. 26).

12 RANDOM-toets (☞)

Schakelt het willekeurig afspelen (☞ blz. 28, 33, 37, 39).

13 SOUND MODE-toets

Dit schakelt de geluidsmodus (Audio EX-modus) (☞ blz. 26).

14 Pauzetoets (||)

Pauzeert het afspelen (☞ blz. 28, 33, 37, 39).

15 Afspeeltoets (▶)

Start het afspelen (☞ blz. 28, 33, 37, 39).

16 MODE-toets

Hiermee wordt de weergavemodus geschakeld (☞ blz. 32, 36, 39, 43).

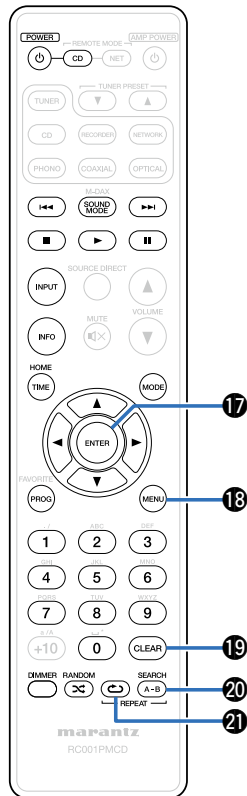

**17 ENTER-toets**

Dit bepaalt de selectie (☞ blz. 34, 36, 39, 42).

18 MENU-toets

Hiermee wordt het menu weergegeven (☞ blz. 42).

19 CLEAR-toets

Hiermee wordt de programmaregistratie gewist (☞ blz. 30).

20 REPEAT A-B-toets

Hiermee wordt A-B herhalen ingesteld (☞ blz. 29).

21 REPEAT-toets (↺)

Schakelt het herhaald afspelen (☞ blz. 28, 33, 37, 39).



- De versterkeren tuner kunnen worden bediend met de versterkerbedieningsknoppen, zelfs wanneer de afstandsbedieningsmodus is ingesteld op CD.



Bediening versterker en tuner

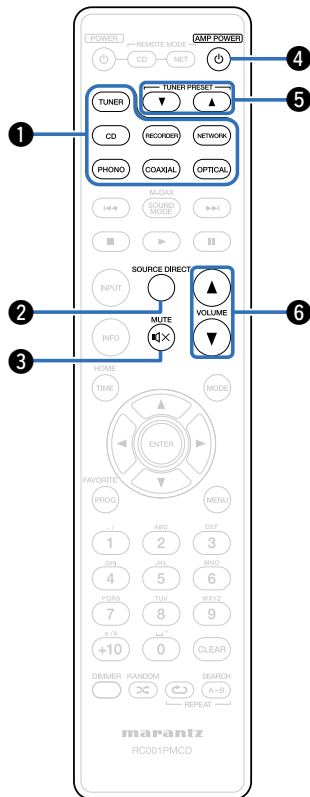

- 1 Ingangsbronkeuzetoets
- 2 SOURCE DIRECT-toets
- 3 MUTE-toets (M)
- 4 AMP POWER-toets (P)
- 5 TUNER PRESET-toetsen (▲▼)
- 6 VOLUME-toetsen (▲▼)



Bediening netwerkaudiospeler

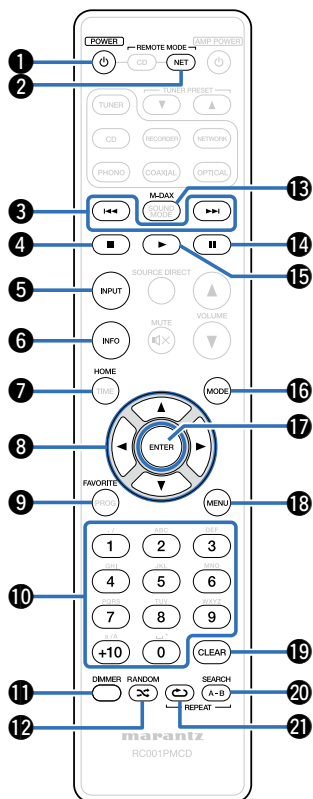

- Om de netwerkaudiospeler te bedienen, drukt u op de toets REMOTE MODE NET om de afstandsbediening te schakelen naar de NETWORK-bedieningsmodus.
- De toets REMOTE MODE NET licht ongeveer twee seconden op.

1 POWER-toets (⏻)

2 Selectieknop afstandsbedieningsmodus (REMOTE MODE NET)

3 Knoppen achteruitspoelen-begin/ vooruitspoelen-einde (⏮, ⏭)

4 Stop-toets (■)

5 INPUT-toets

6 Informatietoets (INFO)

7 HOME-toets

8 Cursortoetsen (⬆, ⬇, ⬅, ➡)

9 FAVORITE-toets

10 Cijfertoetsen (0 – 9, +10)



- De versterkeren tuner kunnen worden bediend met de versterkerbedieningsknoppen, zelfs wanneer de afstandsbedieningsmodus is ingesteld op NET.
- De bijgeleverde afstandsbediening kan worden gebruikt om netwerkaudiospelers van Marantz te bedienen.
- Zie ook de gebruiksaanwijzing van de andere apparaten wanneer u de afstandsbediening gebruikt.

11 DIMMER-toets

12 RANDOM-toets (⌘)

13 M-DAX-toets

14 Pauzetoets (⏸)

15 Afspeeltoets (▶)

16 MODE-toets

17 ENTER-toets

18 MENU-toets

19 CLEAR-toets

20 SEARCH-toets

21 REPEAT-toets (↺)



Aansluitingen

Aansluiten op een stereo audioversterker (👉 blz. 17)

Aansluiten op een apparaat met digitale audio-ingangen
(👉 blz. 18)

Een iPod of USB-geheugenapparaat aansluiten op de USB-poort (👉 blz. 19)

Afstandsbediening (👉 blz. 21)

Het timerapparaat aansluiten (👉 blz. 22)





Het netsnoer aansluiten (👉 blz. 23)

OPMERKING

- Steek de stekker van het netsnoer pas in het stopcontact nadat alle verbindingen zijn gemaakt.
- Bind netsnoeren en aansluitsnoeren of verschillende aansluitsnoeren niet samen tot een bundel. Dit kan gezoem of ruis veroorzaken.

■ Kabels die voor aansluitingen worden gebruikt

Zorg voor de nodige kabels volgens de apparaten die u wilt aansluiten.

Audiokabel (bijgeleverd)	
Afstandsbedieningskabel (bijgeleverd)	
Optische kabel (apart verkrijgbaar)	
Coaxiale digitale kabel (apart verkrijgbaar)	



Aansluiten op een stereo audioversterker

Gebruik deze verbinding voor audioweergave via een stereo audioversterker

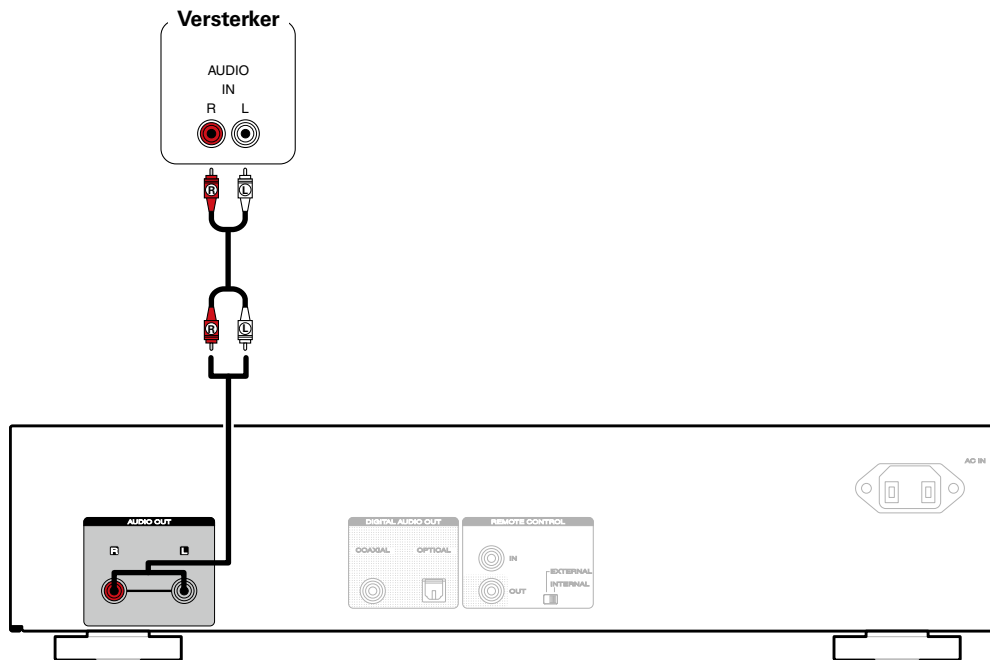

Aansluiten op een apparaat met digitale audio-ingangen

U kunt genieten van digitale audioweergave door een AV-ontvanger of D/A-converter met een digitale audio-aansluiting aan te sluiten.

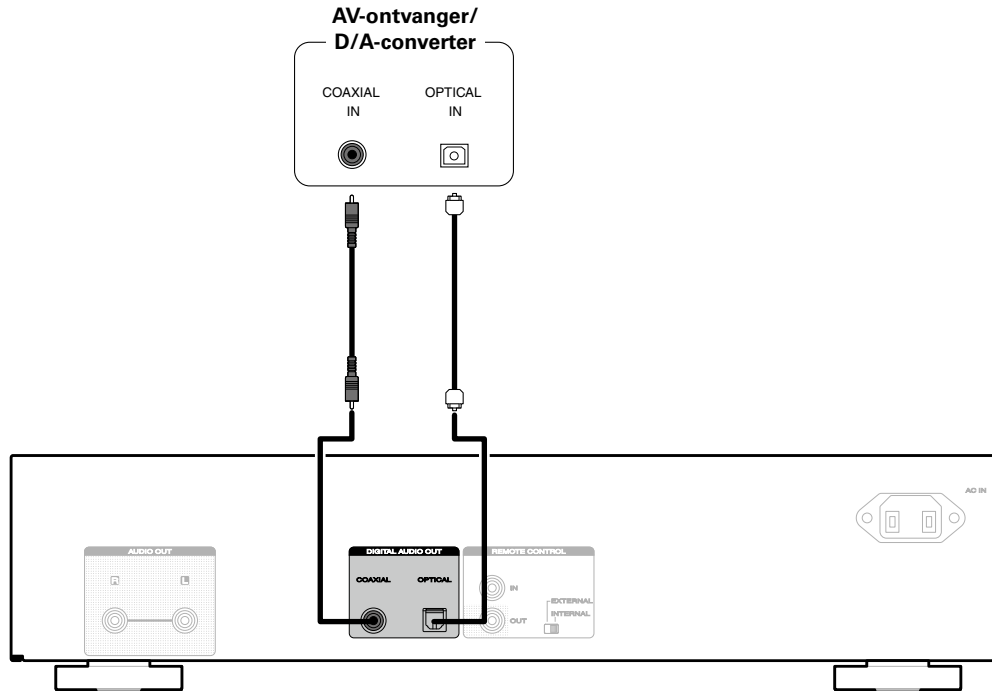

Een iPod of USB-geheugenapparaat aansluiten op de USB-poort

U kunt op een iPod of USB-geheugenapparaat opgeslagen muziek afspelen.

- Gebruik de USB-adapterkabel die is meegeleverd met de iPod om een iPod op dit toestel aan te sluiten.
- Zie "Een iPod® afspelen" (🔗 blz. 35) of "Een USB-geheugenapparaat afspelen" (🔗 blz. 38) voor de bedieningsrichtlijnen.

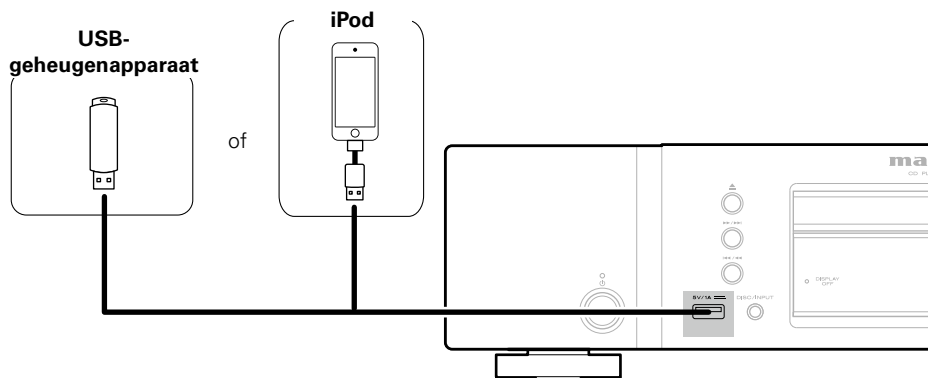

- Marantz kan niet garanderen dat alle USB-geheugenapparaten zullen werken of stroom zullen krijgen. Wanneer u een draagbare USB harde schijf (HDD) gebruikt die met een voedingsadapter is geleverd, moet u de bijgeleverde voedingsadapter van dat apparaat gebruiken.

OPMERKING

- USB-geheugenapparaten kunnen niet worden aangesloten via een USB-hub.
- U kunt dit toestel niet gebruiken door de USB-poort van het toestel via een USB-kabel met een computer te verbinden.
- Gebruik geen verlengsnoer wanneer u een USB-geheugencomponent aansluit. Dit kan radiostoring met andere componenten veroorzaken.



■ Ondersteunde iPod//iPhone-modellen

• iPod classic



iPod classic
80GB



iPod classic
160GB (2007)



iPod classic
160GB (2009)

• iPod nano



iPod nano
3rd generation
(video)
4GB 8GB



iPod nano
4th generation (video)
8GB 16GB



iPod nano
5th generation (video camera)
8GB 16GB



iPod nano
6th generation
8GB 16GB



iPod nano
7th generation
16GB

• iPod touch



iPod touch
1st generation
8GB 16GB 32GB



iPod touch
2nd generation
8GB 16GB 32GB



iPod touch
3rd generation
32GB 64GB



iPod touch
4th generation
8GB 32GB 64GB



iPod touch
5th generation
32GB 64GB

• iPhone



iPhone
4GB 8GB 16GB



iPhone 3G
8GB 16GB



iPhone 3GS
8GB 16GB 32GB



iPhone 4
8GB 16GB 32GB



iPhone 4S
16GB 32GB 64GB



iPhone 5
16GB 32GB 64GB



Afstandsbediening

Wanneer u dit toestel gebruikt terwijl het op een Marantz-versterker is aangesloten, ontvangt dit toestel bedrijfssignalen die zijn verzonden van de versterker en werkt het overeenkomstig.

Aansluiting

Gebruik de bijgeleverde afstandsbedieningskabel om de REMOTE CONTROL IN-aansluiting van dit toestel aan te sluiten op de REMOTE CONTROL OUT-aansluiting van de versterker.

Instellen

Zet de EXTERNAL/INTERNAL-schakelaar op het toestel op "EXTERNAL"

- Deze instelling zal de externe sensorontvangst van dit toestel uitschakelen.
- Om het toestel te bedienen, richt u de afstandsbediening naar de afstandsbedieningssensor van de versterker.



- Om dit toestel onafhankelijk te gebruiken zonder een versterker aan te sluiten, zet u de schakelaar op "INTERNAL"

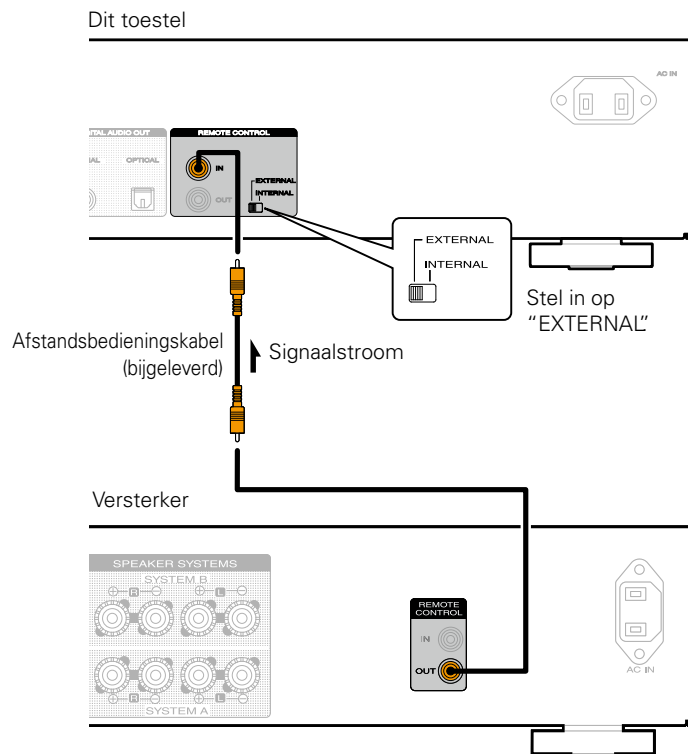

Het timerapparaat aansluiten

Dit toestel biedt de timerafspeelfunctie wanneer een versterker en timerapparaat zijn aangesloten op dit toestel (zie blz. 43 "Timer Play").

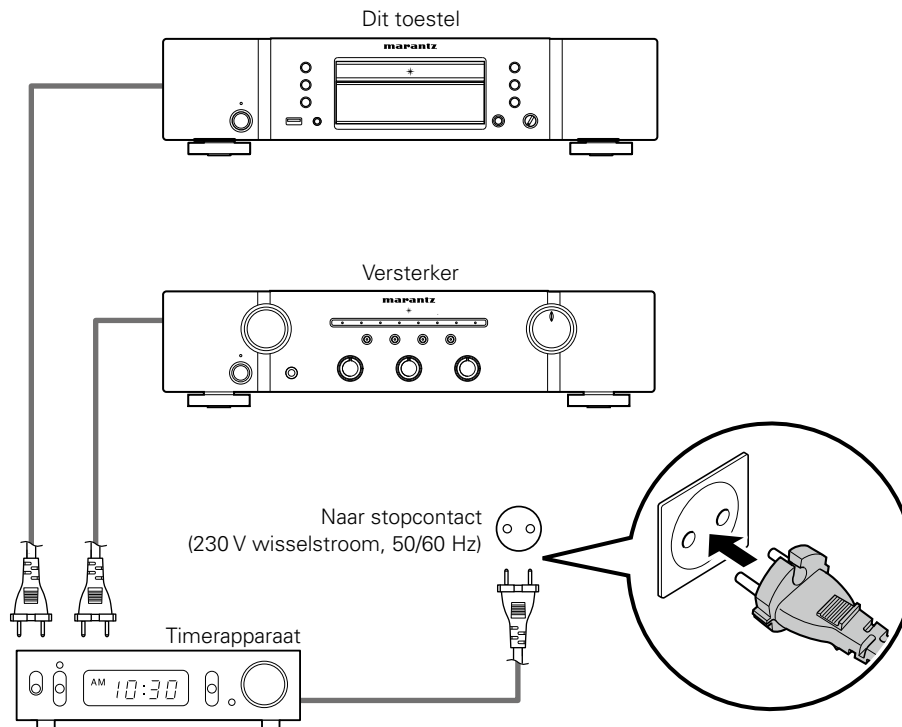

Het netsnoer aansluiten

Stop de stekker in het stopcontact nadat u alle aansluitingen hebt voltooid.

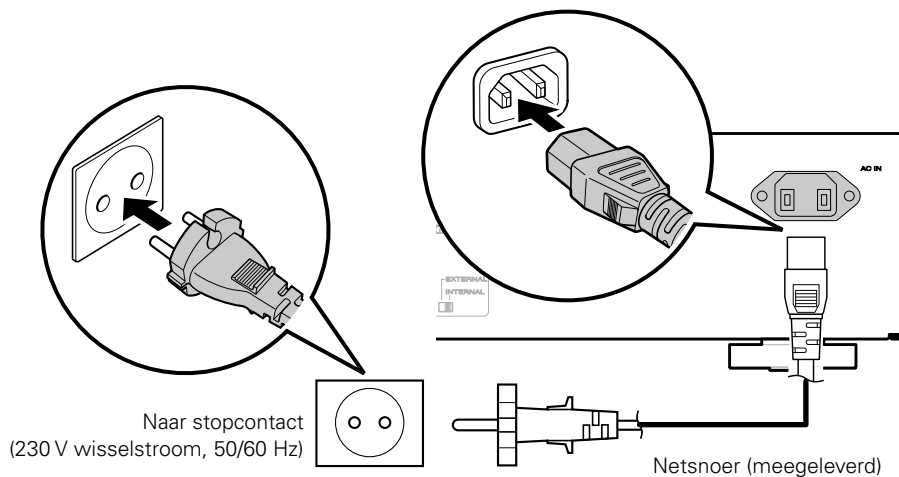

Weergave

Basisbediening (👉 blz. 25)

CD's afspelen (👉 blz. 27)

Gegevens-CD's afspelen (MP3-, WMA- en AAC-bestanden)
(👉 blz. 32)

Een iPod® afspelen (👉 blz. 35)

Een USB-geheugenapparaat afspelen (👉 blz. 38)



Basisbediening

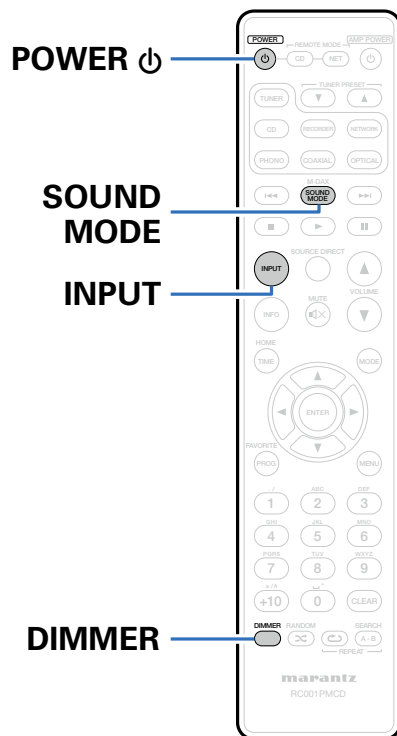

De voeding inschakelen

- 1 Druk op POWER  om het toestel aan te zetten.**
De voedingsindicator gaat uit.



- U kunt ook op het hoofdtoestel op  drukken om de voeding in te schakelen.

- **Wanneer de stroom is geschakeld naar stand-by**

- 1 Druk op POWER .**
Het toestel schakelt naar de stand-bymodus en de voedingsindicator licht rood op.

De weergavemediamodus selecteren

- 1 Druk op INPUT om de weergavemediamodus te selecteren.**
Selecteer "Disc" om een schijf af te spelen.
Selecteer "USB" voor het afspelen van een iPod of USB-geheugen.



- U kunt ook de weergavemediamodus selecteren door op het toestel op DISC/ INPUT te drukken.



De helderheid van de weergave wijzigen

De helderheid van het display kan worden aangepast op een van vier niveaus.

1 Druk op DIMMER.

De geluidsmodus schakelen (Audio EX)

Deze functie schakelt het display van het toestel en de digitale uitgang uit om een hogere geluidskwaliteit weer te geven vanaf het audiosignaal.

1 Druk in de stopstand op SOUND MODE.

Audio EX OFF (standaard) : Audio EX is niet ingesteld.

- Digitale uitgang: Ja
- Display : Ja

Audio EX 1: Audio EX 1 biedt een beter geluid.

- Digitale uitgang: Nee
- Display : Ja

Audio EX 2: Audio EX 2 biedt het beste geluid van analoge uitgangen.

- Digitale uitgang: Nee
- Display : Nee (tijdens weergave)





- Als u op DIMMER drukt wanneer de geluidsmodus "Audio EX 2" is, wordt het display gedurende 3 seconden weergegeven.

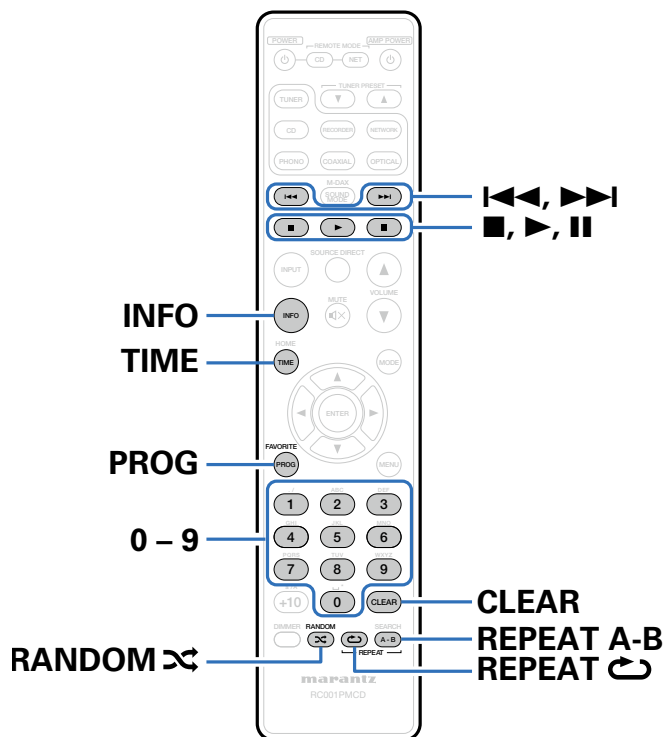

CD's afspelen









CD's afspelen

- 1 Een schijf plaatsen (zie blz. 58).**
 - Druk op  op het toestel om de schijflade te openen/sluiten.
- 2 Druk op .**
 - De indicator  op het display licht op.
 - Het afspelen start.

OPMERKING

- Plaats geen vreemde voorwerpen in de schijflade. Dit kan het apparaat beschadigen.
- De schijflade niet met hand aandrukken wanneer de stroom uitgeschakeld is. Dit kan beschadiging tot gevolg hebben.



Bedieningstoetsen	Functie
	Weergave
	Pauze
	Stop
	Naar vorige/volgende track springen (Ingedrukt houden) Snel vooruit-/Terugspoelen
0 – 9	De track selecteren
RANDOM 	Willekeurige weergave
REPEAT 	Herhaalde weergave • Schakelen tussen Herhalen van alle tracks en Herhalen van 1 track.
REPEAT A-B	A-B herhalen ( blz. 29)
TIME	Verstreken tijd track, resterende tijd track en totale resterende tijd

■ Een specifieke track afspelen (direct zoeken)

1 Gebruik 0 – 9 om de tracks te selecteren.

[Voorbeeld]

- Track 4 : Druk op nummer 4 om track 4 te selecteren.
Track 12 : Druk achtereenvolgens op de cijfers 1 en 2 om track 12 te selecteren.



- Het nummer dat u invoert wordt ongeveer 1,5 seconden nadat u op de cijferstoetsen hebt gedrukt, ingesteld. Om een tweecijferig nummer in te voeren, moet u de twee cijferstoetsen onmiddellijk na elkaar indrukken.



A-B herhalen

U kunt de sectie die u wilt horen binnen een track selecteren en deze herhaald afspelen.

1 Druk tijdens de weergave op REPEAT A-B op het punt waar u het herhaald afspelen wilt starten.

“Repeat A-” verschijnt op het display.

2 Druk op REPEAT A-B op het punt waar u het herhaald afspelen wilt stoppen.

“Repeat A-B” wordt weergegeven op het scherm en de opgegeven sectie (punt A naar punt B) wordt herhaaldelijk afgespeeld.

■ A-B herhalen annuleren

Druk op REPEAT A-B.

OPMERKING

- A-B herhalen kan niet worden gebruikt tijdens de willekeurige weergave.

Tracks afspelen in een specifieke volgorde (programmaweergave)

Er kunnen maximaal 25 tracks ingeprogrammeerd worden.

1 Druk in de stopstand op PROG.

“Program” verschijnt op het scherm.

2 Gebruik 0 – 9 om de tracks die u wilt programmeren, te selecteren.

[Voorbeeld]

Om tracks 3 en 12 te programmeren om in die volgorde af te spelen, drukt u achtereenvolgens op 3, 1 en 2.

- De ingevoerde cijfers worden ongeveer 1,5 seconde nadat u op de cijfertoetsen hebt gedrukt, ingesteld. Om een tweecijferig nummer in te voeren, moet u de twee cijfertoetsen onmiddellijk na elkaar indrukken.

3 Druk op ►.

De tracks worden in de geprogrammeerde volgorde afgespeeld.



- U kunt telkens maximaal 25 tracks opgeven voor programmaweergave.
- Wanneer tijdens de programmaweergave op wordt gedrukt, op RANDOM  worden de geprogrammeerde tracks afgespeeld in willekeurige volgorde.
- Wanneer tijdens de programmaweergave op  REPEAT wordt gedrukt, worden de tracks telkens in de geprogrammeerde volgorde herhaald.

OPMERKING

- Het programma wordt gewist wanneer de schijflade wordt geopend of wanneer de voeding wordt uitgeschakeld.



■ De volgorde van de geprogrammeerde tracks controleren

Druk in de stopstand op ►►I.

De tracknummers worden iedere keer dat de toets wordt ingedrukt in de geprogrammeerde volgorde weergegeven.

■ Wissen van de als laatste geprogrammeerde track

Druk in de stopstand op CLEAR.

De laatste geprogrammeerde track wordt elke keer als op de knop wordt gedrukt, gewist.

■ De laatst ingeprogrammeerde track wissen

Druk in de stopstand op PROG.

Tracks die u niet wilt horen overslaan (Programmaweergave verwijderen)

U kunt maximum 25 tracks programmeren voor het verwijderen van de programmaweergave.

1 Druk tijdens de stopstand op PROG en druk vervolgens op CLEAR.

“Delete Program” verschijnt op het scherm.

2 Gebruik 0 – 9 om de tracks die u wilt overslaan, te selecteren.

[Voorbeeld]

Als u de 3e en 12e track wilt overslaan, drukt u op 3 en vervolgens op 1 en 2.

3 Druk op ►.

Het afspelen start en de geselecteerde tracks worden overgeslagen.

■ Details van het verwijderingsprogramma controleren

Druk in de stopstand op ►►I.

Telkens wanneer op de toets wordt gedrukt, worden de overgeslagen tracks in volgorde weergegeven.

■ Wissen van de als laatste geprogrammeerde track

Druk in de stopstand op CLEAR.

De laatste track die in het verwijderingsprogramma is ingesteld, wordt in die volgorde gewist telkens wanneer op CLEAR wordt gedrukt.

■ De laatst geprogrammeerde track wissen

Druk in de stopstand op PROG.



Het display schakelen (CD-TEXT)

- U kunt de tekstinformatie die op een schijf is opgeslagen weergeven als CD-TEXT op dit toestel.
Informatie over de huidige track die wordt afgespeeld, wordt weergegeven.
- Er kunnen maximaal 32 tekens worden weergegeven.

1 Druk op INFO tijdens weergave.

Schakelen tussen de titel, de naam van de artiest en de naam van het album.



- U kunt instellen welke informatie eerst wordt weergegeven wanneer op INFO wordt gedrukt. Voor meer informatie over de instellingen, zie "Display Info" (z. blz. 43).

OPMERKING

- Omdat de opgeslagen informatie verschilt afhankelijk van de schijf, wordt mogelijk niet alle informatie weergegeven.



Gegevens-CD's afspelen (MP3-, WMA- en AAC-bestanden)

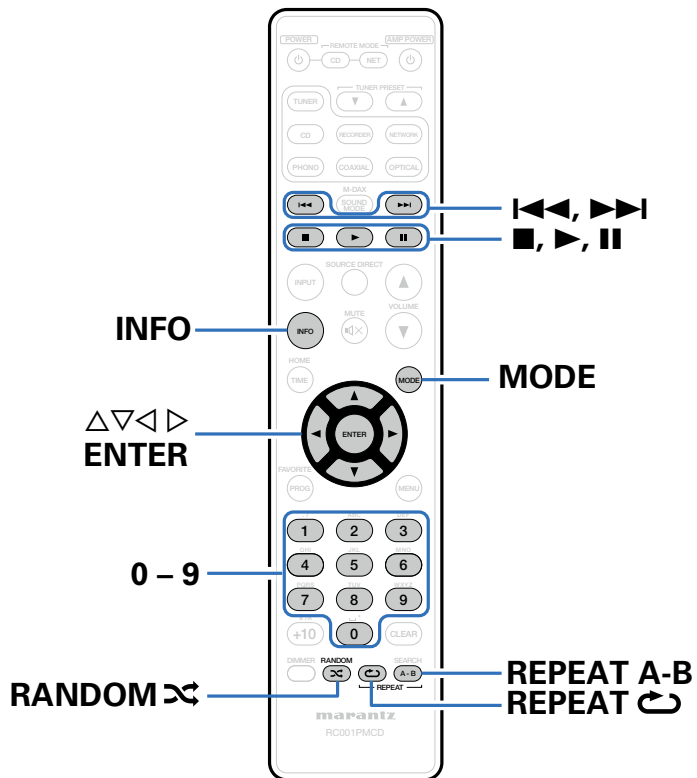

- Dit gedeelte legt uit hoe u MP3-, WMA- en AAC-bestanden kunt afspelen die zijn opgeslagen op een CD-R of CD-RW. Raadpleeg de volgende hoofdstukken voor meer informatie over het afspelen van bestanden die zijn opgeslagen op andere media dan CD-R of CD-RW.
- Er zijn veel muziekdistributiewebsites op internet die het mogelijk maken dat u muziekbestanden in MP3-, WMA-(Windows Media® Audio) of AAC-formaat kunt downloaden. De muziekbestanden die u hebt gedownload van dergelijke sites, kunt u opslaan op CD-R- of CD-RW-schijfjes en afspelen op dit toestel.

“Windows Media” en “Windows” zijn geregistreerde handelsmerken of handelsmerken van Microsoft Corporation in de Verenigde Staten en in andere landen.



Bestanden afspelen

1 Plaats een CD-R- of CD-RW-schijf met muziekbestanden in MP3-, WMA- of AAC-formaat in de schijflade (🔗 blz. 58).

- Druk op  op het toestel om de schijflade te openen/sluiten.

2 Druk op MODE om “Folder mode” of “All mode” te selecteren.

☐ Over het display

• Wanneer “Folder mode” is geselecteerd

De “FLD”-indicator licht op.

Alle bestanden in de geselecteerde map worden afgespeeld.

• Wanneer “All mode” is geselecteerd

De “FLD”-indicator gaat uit.







Nadat de geselecteerde map en bestanden zijn afgespeeld, worden alle bestanden in alle mappen afgespeeld.

3 Gebruik om de af te spelen map te selecteren.

4 Gebruik om het af te spelen bestand te selecteren.

5 Druk op .

Het afspelen start.

Bedieningstoetsen	Functie
	Weergave
	Pauze
	Stop
	Naar vorige/volgende track springen (Ingedrukt houden) Snel vooruit-/Terugspoelen
	Map selecteren
	Bestand selecteren
0 – 9	De track selecteren
MODE	Schakelen naar de mapweergavemodus <ul style="list-style-type: none"> • Alleen afspelen binnen de geselecteerde map.
RANDOM 	Willekeurige weergave
REPEAT 	Herhaalde weergave <ul style="list-style-type: none"> • Schakelen tussen Herhalen van alle tracks en Herhalen van 1 track.
REPEAT A-B	A-B herhalen (🔗 blz. 29)
TIME	Verstreken en resterende tijd track



- De map- en bestandsnummers worden automatisch ingesteld wanneer de schijf wordt geladen.

OPMERKING

- Geprogrammeerde weergave is niet mogelijk met MP3/WMA/AAC-schijven.
 - Auteursrechtelijk beschermde bestanden kunnen niet worden afgespeeld. (De melding “Not Support” wordt weergegeven.)
- Afhankelijk van de software die wordt gebruikt voor het branden en andere omstandigheden, zullen sommige bestanden mogelijk niet correct worden afgespeeld of weergegeven.



■ Afspeelbare bestanden (extensie) (🔗 blz. 54)

■ Schakelen tussen mappen of bestanden tijdens de weergave

- **Map**

Gebruik $\Delta \nabla$ om de map te selecteren en druk daarna op ENTER.

- **Bestand**

Gebruik $\triangleleft \triangleright$ om het bestand te selecteren en druk op ENTER.

Gebruik ook $\blacktriangleleft \blacktriangleleft$, $\blacktriangleright \blacktriangleright$ om het bestand te selecteren of gebruik 0 – 9 om het bestandsnummer te selecteren.

- De nummers van de bestanden worden automatisch ingesteld wanneer de schijf wordt geladen.

■ De display instellen

Druk op INFO tijdens weergave.

- Schakelen tussen de bestandsnaam, de titel, de naam van de artiest en de naam van het album.
- De volgende tekens kunnen worden getoond:

ABCDEFGHIJKLMNPOQRSTUVWXYZ

abcdefghijklmnpqrstuvwxyz

0123456789

! " # \$ % & ; : < > ? @ [] _ ` | { } ~ ^ ' () * + , - . / = (spatie)



Een iPod® afspelen

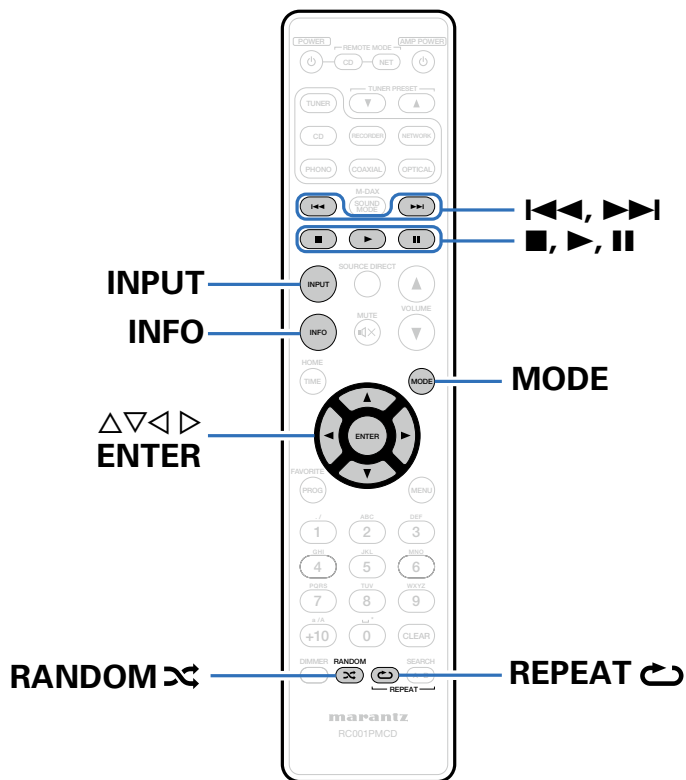

- U kunt de USB-kabel van de iPod gebruiken om de iPod aan te sluiten op de USB-poort van het toestel en muziek beluisteren die op de iPod is opgeslagen.
- Raadpleeg “Ondersteunde iPod/iPhone-modellen” (zie blz. 20) voor informatie over de iPod-modellen die kunnen worden weergegeven op dit toestel.

Made for
iPod iPhone

“Made for iPod” and “Made for iPhone” mean that an electronic accessory has been designed to connect specifically to iPod or iPhone, respectively, and has been certified by the developer to meet Apple performance standards.

Apple is not responsible for the operation of this device or its compliance with safety and regulatory standards. Please note that the use of this accessory with iPod or iPhone may affect wireless performance.

iPhone, iPod, iPod classic, iPod nano, iPod shuffle, and iPod touch are trademarks of Apple Inc., registered in the U.S. and other countries.

- Individuele gebruikers mogen met de iPhone, iPod, iPod classic, iPod nano, iPod shuffle en iPod touch voor privé-gebruik materiaal waar geen copyright op rust en materiaal dat volgens de wet mag worden gekopieerd en afgespeeld, afspelen en kopiëren. Inbreuk op copyright is verboden bij de wet.



Een iPod® afspelen

- 1 Sluit de iPod aan op de USB-poort (☞ [blz. 19](#)).
- 2 Druk op INPUT om de weergavemediamodus in te stellen op "USB" (☞ [blz. 25](#)).
"Direct iPod" wordt weergegeven op het scherm van dit toestel.
- 3 De iPod zelf direct bedienen terwijl u het iPod-scherm ziet om muziek af te spelen.



- De iPod-weergavemodus omvat "Direct iPod" en "Remote iPod". "Direct iPod" is standaard ingesteld. Dit is de plaats waar u de iPod zelf direct kunt bedienen terwijl u naar het iPod-scherm kijkt.

OPMERKING

- Afhankelijk van het type iPod of de softwareversie werken sommige functies mogelijk niet.
- Marantz aanvaardt geen enkele verantwoordelijkheid voor enige problemen die zich voordoen met data op een iPod bij het gebruik van dit toestel in combinatie met de iPod.

De bedieningsmodus instellen (Remote iPod-modus)

In deze modus worden verschillende lijsten en schermen tijdens de weergave op de iPod, weergegeven op het toestel. Dit gedeelte beschrijft de stappen voor het afspelen van tracks op de iPod in "Remote iPod".







- 1 Druk op MODE en geef "Remote iPod" op.
- 2 Gebruik Δ / ∇ om het af te spelen bestand te selecteren en druk dan op ENTER.

Afspelen begint.

Displaymodus		Direct iPod	Remote iPod
Af speelbare bestanden	Muziekbestand	✓	✓
	Videobestand	*	
Actieve toetsen	Afstandsbediening (dit toestel)	✓	✓
	iPod	✓	

* Alleen het geluid wordt afgespeeld.



Bedieningstoetsen	Functie
	Weergave
	Pauze
	Stop
	Naar vorige/volgende track springen (Ingedrukt houden) Snel vooruit-/Terugspoelen
RANDOM 	Willekeurige weergave
REPEAT 	Herhaalde weergave <ul style="list-style-type: none"> • Schakelen tussen Herhalen van alle tracks en Herhalen van 1 track.
MODE	Schakelen tussen Remote iPod en Direct iPod
TIME	Verstreken en resterende tijd track

OPMERKING

- Marantz is niet aansprakelijk voor het verlies van iPod-gegevens.
- Afhankelijk van het type iPod of de softwareversie werken sommige functies mogelijk niet.

■ De weergave schakelen

Druk op INFO tijdens weergave.

- Schakelen tussen de titel, de naam van de artiest en de naam van het album.







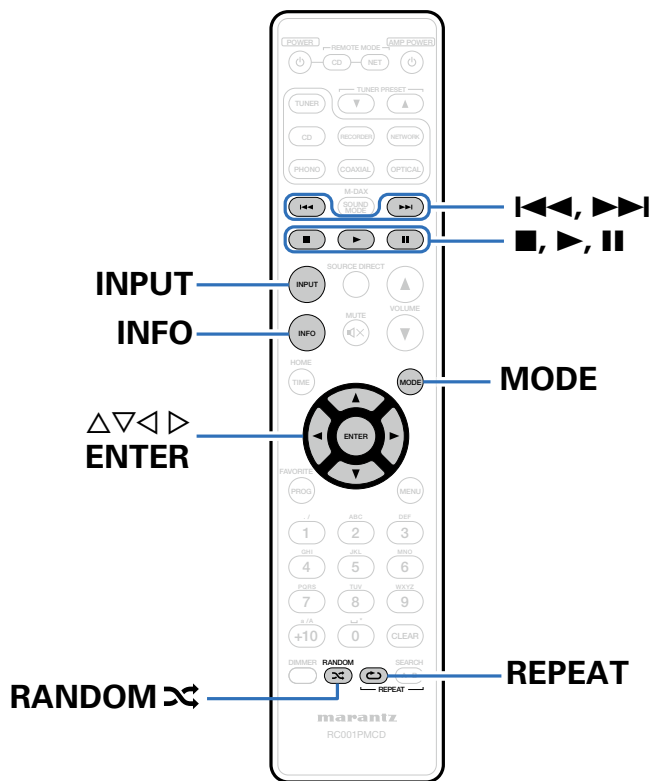

Een USB-geheugenapparaat afspelen

Muziek die op een USB-geheugenapparaat is opgeslagen, afspelen



Bestanden op een USB-geheugenapparaat weergeven

- 1** Sluit het USB-geheugenapparaat aan op de USB-poort (🔌 blz. 19).
- 2** Druk op INPUT om de weergavemediamodus in te stellen op "USB" (🔌 blz. 25).
- 3** Druk op MODE om de "Folder mode" of de "All mode" te selecteren.
 - ☐ Over het display
 - Wanneer "Folder mode" is geselecteerd
De "FLD"-indicator licht op.
Alle bestanden in de geselecteerde map worden afgespeeld.
 - Wanneer "All mode" is geselecteerd
De "FLD"-indicator gaat uit.
Nadat de geselecteerde map en bestanden zijn afgespeeld, worden alle bestanden in alle mappen afgespeeld.
- 4** Gebruik $\Delta \nabla$ om de map te selecteren en druk op ENTER.
- 5** Gebruik $\Delta \nabla$ om het bestand te selecteren en druk daarna op ENTER.
Het afspelen start.

Bedieningstoetsen	Functie
	Weergave
	Pauze
	Stop
	Naar vorige/volgende track springen (Ingedrukt houden) Snel vooruit-/Terugspoelen
	Willekeurige weergave
	Herhaalde weergave <ul style="list-style-type: none"> • Schakelen tussen Herhalen van alle tracks en Herhalen van 1 track.
	Verstreken en resterende tijd track



- Wanneer de functie "Resume" (🔌 blz. 44) in het menu is ingeschakeld, start het afspelen automatisch wanneer een USB-geheugenapparaat is aangesloten.
- Wanneer een USB-geheugenapparaat wordt aangesloten op dit toestel, start het afspelen automatisch wanneer wordt geschakeld naar de weergavemediamodus "USB".

OPMERKING

- Opgelet, Marantz kan niet aansprakelijk worden gesteld voor eventuele problemen met de gegevens op het USB-geheugenapparaat, die ontstaan tijdens het gelijktijdig gebruik van dit toestel en het USB-geheugenapparaat.



■ De display instellen

Druk op INFO tijdens weergave.

- Schakelen tussen de bestandsnaam, de titel, de naam van de artiest en de naam van het album.
- Terwijl een WAV-bestand wordt afgespeeld, wordt alleen de bestandsnaam weergegeven.
- De volgende tekens kunnen worden getoond:

ABCDEFGHIJKLMNOPQRSTUVWXYZ

abcdefghijklmnopqrstuvwxyz

0123456789

!"#\$%&:;<>?@[]_`|{ }~^'()*+,-./= (spatie)



Instellingen

Overzicht van het menu

Standaard zijn aanbevolen instellingen gedefinieerd voor dit toestel. U kunt dit toestel aanpassen op basis van uw bestaand systeem en uw voorkeursinstellingen.

Items instellen		Beschrijving	Blz.
Digital Out		Het digitale audio-uitgangssignaal instellen.	43
Timer Play		Dit toestel kan timerweergave uitvoeren door samen te werken met uw timerapparaat.	43
Disc Setup	Display Info	Stelt de informatie in die wordt weergegeven tijdens het afspelen van CD-TEXT-schijven en MP3-, WMA- en AAC-bestanden.	43
	Play File	Selecteert of alle bestanden of alleen bestanden in een specifieke map moeten worden afgespeeld bij het afspelen van MP3-, WMA- en AAC-bestanden.	43
USB Setup	Display Info	Stelt de informatie in die wordt weergegeven tijdens het afspelen vanaf het USB-geheugenapparaat.	44
	Play File	Selecteert of alle bestanden of alleen bestanden binnen een specifieke map worden afgespeeld tijdens weergave vanaf een USB-geheugenapparaat.	44
	Resume	Dit toestel slaat het punt op waarop het afspelen van een bestand eerder werd stopgezet. Het afspelen start vanaf hetzelfde punt wanneer het afspelen de volgende keer wordt gestart.	44
iPod Setup	Display Info	Geeft de informatie op die wordt weergegeven tijdens de iPod-weergave.	45
	iPod Control	Bepaalt of de iPod-bediening gebeurt via het toestel op op de iPod zelf.	45
	Resume	U kunt instellen of de plaats waar het afspelen is gestopt, moet worden opgeslagen. Wanneer het hervatten van de weergave is ingeschakeld, start dit toestel de iPod-weergave vanaf het begin van het bestand dat eerder werd afgespeeld.	45
Auto Standby		Hiermee stelt u in of het toestel automatisch naar de stand-bymodus schakelt wanneer het toestel langer dan 30 minuten in de stopstand blijft.	46



Menu bedienen

- 1 Druk in de stopstand op MENU.**
Het menu wordt weergegeven op het scherm.
- 2 Gebruik Δ / ∇ om het in te stellen of te bedienen menu te selecteren en druk vervolgens op ENTER.**
- 3 Gebruik Δ / ∇ om te wijzigen naar de gewenste instelling.**
- 4 Druk op ENTER om uw instelling op te geven.**
 - Druk op \triangleleft om terug te keren naar het vorige item.
 - Om het menu af te sluiten, drukt u op MENU terwijl het menu wordt weergegeven.
De weergave van het menu verdwijnt.

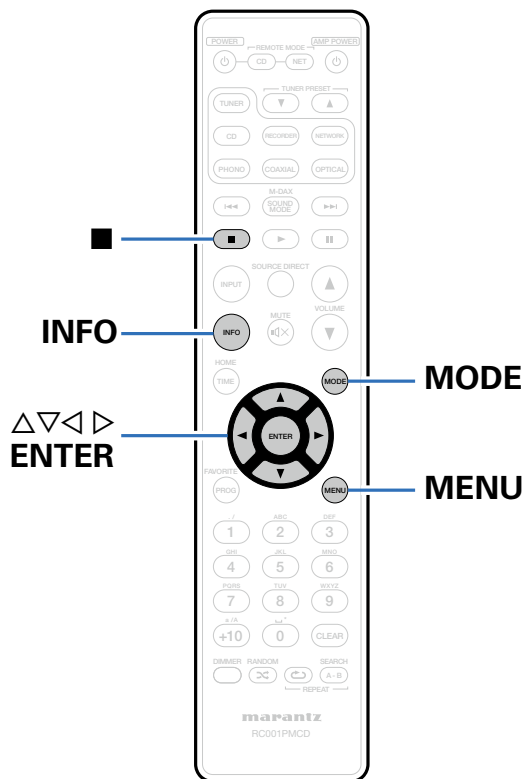

Digital Out

Het digitale audio-uitgangssignaal instellen.

On (Standaard) : De digitale uitgang gebruiken.

Off : De digitale uitgang niet gebruiken.

Timer Play

Dit toestel kan timerweergave uitvoeren door samen te werken met uw timerapparaat (zie blz. 22 "Het timerapparaat aansluiten").

On : Timerweergave is ingesteld. Selecteer de ingangsbron die moet worden gebruikt voor timerweergave.

Off (Standaard) : Timerweergave is niet ingesteld.

■ De timerweergavefunctie gebruiken

1. Schakel de andere aangesloten componenten in.
2. Laad een schijf of sluit een iPod of USB-geheugenapparaat aan.
3. Schakel de functie van de versterker naar ontvangst van het aangesloten hoofdtoestel.
4. Stel de audio-timer op de gewenste tijden in.
5. Zet de timer aan

De spanning van de componenten aangesloten op de timer wordt uitgeschakeld.

Als de ingestelde tijd bereikt is, zal de stroomtoevoer voor de verschillende componenten automatisch inschakelen en start het afspelen vanaf de eerste track.

OPMERKING

- De timerweergave ondersteunt geen willekeurige of programmaweergave.

Disc Setup

Configureert de instellingen die verwant zijn met de CD-TEXT-schijf en met de MP3-, WMA- en AAC-bestanden die op de schijf zijn opgenomen.

Display Info

Stelt de informatie in die wordt weergegeven tijdens het afspelen van CD-TEXT-schijven en MP3-, WMA- en AAC-bestanden.

File Name (standaard): Toont de bestandsnaam.

Title: Toont de titel.

Artist: Toont de artiestnaam.

Album: Toont de albumnaam.



- Druk op INFO om de informatie te schakelen tijdens het afspelen.

Play File

Selecteert of alle bestanden of alleen bestanden in een specifieke map moeten worden afgespeeld bij het afspelen van MP3-, WMA- en AAC-bestanden.

All (Standaard) : Alle bestanden op de schijf worden afgespeeld.

Folder: De bestanden in de geselecteerde map worden afgespeeld.



- U kunt ook op MODE drukken om deze instellingen te wijzigen.



USB Setup

Configureert de instellingen die verwant zijn met de USB-geheugenapparaten.

Display Info

Stelt de informatie in die wordt weergegeven tijdens het afspelen vanaf het USB-geheugenapparaat.

File Name (standaard): Toont de bestandsnaam.

Title: Toont de titel.

Artist: Toont de artiestnaam.

Album: Toont de albumnaam.



- Druk op INFO om de informatie te schakelen tijdens het afspelen.

Play File

Selecteert of alle bestanden of alleen bestanden in een specifieke map moeten worden afgespeeld bij het afspelen van een schijf.

All (Standaard) : Alle bestanden op het USB-geheugenapparaat worden afgespeeld.

Folder: De bestanden in de geselecteerde map worden afgespeeld.



- U kunt ook op MODE drukken om deze instellingen te wijzigen.

Resume

Dit toestel slaat het punt op waarop het afspelen van een bestand eerder werd stopgezet. Het afspelen start vanaf hetzelfde punt wanneer het afspelen de volgende keer wordt gestart.

On (Standaard) : Het afspelen hervatten is ingesteld.

Off : Het afspelen hervatten is niet ingesteld.

OPMERKING

- Het afspelen hervatten werkt zelfs als het USB-geheugenapparaat wordt losgekoppeld en opnieuw wordt aangesloten. Als er echter een ander USB-geheugenapparaat wordt aangesloten, wordt de informatie voor het hervatten van het vorige USB-geheugenapparaat verwijderd.
- De informatie voor het hervatten kan worden verwijderd wanneer het USB-geheugenapparaat wordt verwijderd en bestanden worden toegevoegd of verwijderd.



iPod Setup

Configureert instellingen die verwant zijn met iPods.

Display Info

Geeft de informatie op die wordt weergegeven tijdens de iPod-weergave.

Title (standaard): Toont de titel.

Artist: Toont de artiestnaam.

Album: Toont de albumnaam.

iPod Control

Bepaalt of de iPod-bediening gebeurt via het toestel op op de iPod zelf.

Direct (standaard): Bediening via de iPod.

Remote: Bediening via dit toestel en de afstandsbediening.



- U kunt ook op de knop MODE drukken om deze instellingen te wijzigen.

Resume

U kunt instellen of de plaats waar het afspelen is gestopt, moet worden opgeslagen. Wanneer het hervatten van de weergave is ingeschakeld, start dit toestel de iPod-weergave vanaf het begin van het bestand dat eerder werd afgespeeld.

On (Standaard) : Het afspelen hervatten is ingesteld.

Off : Het afspelen hervatten is niet ingesteld.

OPMERKING

- Afspelen hervatten kan niet worden gebruikt als op  wordt gedrukt om de iPod te stoppen.



Auto Standby

Hiermee stelt u in of het toestel automatisch naar de stand-bymodus schakelt wanneer het toestel langer dan 30 minuten in de stopstand blijft.

On (Standaard) : Het toestel gaat na 30 minuten naar de stand-bymodus.

Off : Het toestel gaat niet automatisch naar de stand-bymodus.



- Wanneer de iPod wordt opgeladen, gaat dit toestel naar de stand-bymodus nadat het opladen is voltooid.

OPMERKING

- Als er een iPod wordt aangesloten terwijl dit apparaat in de directe modus, gaat dit apparaat niet naar de stand-bymodus, zelfs niet nadat het apparaat ongeveer 30 minuten lang zonder onderbreking gestopt is geweest en er geen bediening is uitgevoerd.



Tips

Inhoud

■ Tips	(48)	■ Probleemoplossing	(49)
Ik wil genieten van analoge uitvoeraudio met hogere kwaliteit.....	(48)	Voeding wordt niet ingeschakeld/Voeding wordt uitgeschakeld.....	(49)
Ik wil CD-TEXT weergeven.....	(48)	Bewerkingen kunnen niet worden uitgevoerd via de afstandsbediening	(50)
Ik wil tracks overslaan op een CD.....	(48)	Er verschijnt niets op het display van dit toestel	(50)
Ik wilt herhaald luisteren naar een specifieke sectie	(48)	Er is geen geluid hoorbaar.....	(51)
Ik wil alleen de opgegeven map afspelen	(48)	Geluid is onderbroken of er is ruis opgetreden.....	(51)
Ik wil het automatisch starten van het afspelen op de iPod of een USB-geheugenapparaat stoppen.....	(48)	Kan geen CD's afspelen	(52)
Ik wil de titel, enz. van het bestand dat momenteel wordt afgespeeld, weergegeven op de iPod op het scherm van dit toestel	(48)	iPod kan niet worden afgespeeld	(52)
Ik wil WAV-bestanden afspelen	(48)	USB-geheugenapparaten kunnen niet worden afgespeeld.....	(53)
Ik wil de afstandsbediening van dit toestel gebruiken om een Marantz-netwerkaudiospeler te bedienen	(48)	Bestandsnamen op de iPod/ het USB-geheugenapparaat worden niet goed weergegeven.....	(53)



Tips

Ik wil genieten van analoge uitvoeraudio met hogere kwaliteit

- Stel Audio EX in waarmee de digitale uitgang en het display worden uitgeschakeld (🔧 blz. 26).

Ik wil CD-TEXT weergeven

- Dit toestel is compatibel met CD-TEXT. Druk op de INFO-toets om de weergegeven informatie te schakelen (🔧 blz. 31).

Ik wil tracks overslaan op een CD

- Selecteer de tracks die u wilt overslaan in de modus Programmaweergave verwijderen (🔧 blz. 29).

Ik wilt herhaald luisteren naar een specifieke sectie

- Hiermee wordt A-B herhalen ingesteld (🔧 blz. 29).

Ik wil alleen de opgegeven map afspelen

- Gebruik "Play File" in het menu of de MODE-knop om het weergavebereik in te stellen op "Folder" (🔧 blz. 39).

Ik wil het automatisch starten van het afspelen op de iPod of een USB-geheugenapparaat stoppen

- Stel "Resume" in op "Off" in het menu (🔧 blz. 44, 45).

Ik wil de titel, enz. van het bestand dat momenteel wordt afgespeeld, weergeven op de iPod op het scherm van dit toestel

- Gebruik "iPod Control" in het menu of de MODE-knop om de Remote iPod-modus in te stellen (🔧 blz. 36, 45).

Ik wil WAV-bestanden afspelen

- Dit toestel kan WAV-bestanden afspelen die op een USB-geheugenapparaat zijn opgeslagen (🔧 blz. 39).

Ik wil de afstandsbediening van dit toestel gebruiken om een Marantz-netwerkaudiospeler te bedienen

- De afstandsbedieningsmodus van de afstandsbediening schakelen (🔧 blz. 15).
- Raadpleeg ook de gebruiksaanwijzing van de netwerkaudiospeler.



Probleemoplossing

Als een probleem optreedt, moet u eerst het volgende controleren:

1 Zijn de aansluitingen juist ?



2 Wordt het toestel bediend zoals wordt beschreven in de gebruiksaanwijzing?

3 Werken de andere componenten naar behoren ?

Als dit toestel niet naar behoren werkt, controleer dan de in onderstaande tabel vermelde punten. Als het probleem blijft bestaan, is er mogelijk een defect.

Schakel onmiddellijk de spanning uit en neem contact op met de winkel van aankoop.

■ Voeding wordt niet ingeschakeld/Voeding wordt uitgeschakeld

Symptoom	Oorzaak / Oplossing	Blz.
De voeding wordt niet ingeschakeld.	<ul style="list-style-type: none"> Controleer of de stekker goed in het stopcontact zit. Dit toestel is in de stand-bymodus. Druk op  op het toestel of op POWER  op de afstandsbediening. 	<u>23</u> <u>25</u>
De voeding wordt automatisch uitgeschakeld.	<ul style="list-style-type: none"> De modus Auto Standby is ingesteld. De modus Auto Standby schakelt het toestel naar de stand-bymodus wanneer het toestel gedurende ca. 30 minuten niet wordt bediend. Om de automatische stand-bymodus uit te schakelen, stelt u "Auto Standby" in het menu in op "Off". 	<u>46</u>



■ Bewerkingen kunnen niet worden uitgevoerd via de afstandsbediening

Symptoom	Oorzaak / Oplossing	Blz.
Bewerkingen kunnen niet worden uitgevoerd via de afstandsbediening.	• De batterijen zijn op. Plaats nieuwe batterijen.	<u>5</u>
	• Bedien de afstandsbediening binnen een afstand van ongeveer 8 m vanaf dit toestel en in een hoek van 30°.	<u>5</u>
	• Verwijder alle obstakels tussen de dit toestel en de afstandsbediening.	–
	• Plaats de batterijen in de juiste richting en let op de ⊕- en ⊖-markeringen.	<u>5</u>
	• Er schijnt een sterk licht op de afstandsbedieningssensor van het toestel (direct zonlicht, spotje, enz.). Zet het toestel op een plaats waar de afstandsbedieningssensor niet blootstaat aan direct zonlicht.	–
	• Wanneer u een 3D-videoapparaat gebruikt, zal de afstandsbediening van dit toestel mogelijk niet werken vanwege effecten van de infrarood communicatie tussen eenheden (zoals tv en kijken met een 3D-bril). Pas in dat geval de richting van de eenheden met de 3D-communicatiefunctie en hun afstand aan om ervoor te zorgen dat ze de werking van de afstandsbediening van dit toestel niet beïnvloeden.	–
	• Druk op de REMOTE MODE CD-toets om de bedieningsmodus van de afstandsbediening te schakelen naar "CD".	<u>11</u>

■ Er verschijnt niets op het display van dit toestel

Symptoom	Oorzaak / Oplossing	Blz.
De display is uit.	• Druk op DIMMER en wijzig de instelling naar iets anders dan Uit. • Het scherm wordt uitgeschakeld wanneer de geluidsmodus is ingesteld op "Audio EX 2".	<u>26</u> <u>26</u>



■ Er is geen geluid hoorbaar

Symptoom	Oorzaak / Oplossing	Blz.
Er wordt geen geluid of een vervormd geluid weergegeven.	<ul style="list-style-type: none"> • Controleer de aansluitingen van alle apparaten. • Sluit de aansluitkabels stevig aan. • Controleer of de ingangen en uitgangen niet omgekeerd zitten. • Controleer de kabels op schade. • Controleer de functie en bediening van de functie van de versterker en pas indien nodig aan. 	<u>16</u> – – – –

■ Geluid is onderbroken of er is ruis opgetreden

Symptoom	Oorzaak / Oplossing	Blz.
Tijdens het afspelen van het USB-geheugenapparaat, wordt het geluid af en toe onderbroken.	<ul style="list-style-type: none"> • Wanneer de overdrachtsnelheid van het USB-geheugenapparaat langzaam is, kan het geluid af en toe worden onderbroken. 	–



■ Kan geen CD's afspelen

Symptoom	Oorzaak / Oplossing	Blz.
Kan niet afspelen wanneer de afspeltoets wordt ingedrukt of kan een specifiek deel van de schijf niet correct afspelen.	<ul style="list-style-type: none"> • De CD is vuil of heeft krassen. Reinig de CD of plaats een andere CD. 	<u>59</u>
Kan geen CD-R/CD-RW afspelen.	<ul style="list-style-type: none"> • CD's kunnen niet worden afgespeeld tenzij ze zijn voltooid. Gebruik een voltooide schijf. • Dit kan worden veroorzaakt door slechte opnameomstandigheden of de schijf zelf is mogelijk van slechte kwaliteit. Gebruik een goed opgenomen schijf. • De DATA CD-weergavefunctie van dit toestel ondersteunt alleen het afspelen van MP3-, WMA- en AAC-bestanden. 	<u>54, 60</u> – <u>54</u>
"Not Support" wordt weergegeven.	<ul style="list-style-type: none"> • "Not Support" wordt weergegeven als er een schijf is geladen die niet kan worden afgespeeld. 	<u>58</u>
"No Disc" wordt weergegeven.	<ul style="list-style-type: none"> • "No Disc" wordt weergegeven als de schijf ondersteboven is geladen of als er geen schijf is geladen. 	<u>58</u>

■ iPod kan niet worden afgespeeld.

Symptoom	Oorzaak / Oplossing	Blz.
iPod kan niet worden aangesloten.	<ul style="list-style-type: none"> • Wanneer u een iPod gebruikt door deze aan te sluiten op de USB-poort, worden sommige iPod-varianten niet ondersteund. • Wanneer de iPod is aangesloten met een andere USB-kabel dan de originele kabel, wordt de iPod mogelijk niet herkend. Gebruik een originele USB-kabel. 	<u>19</u> –



■ USB-geheugenapparaten kunnen niet worden afgespeeld

Symptoom	Oorzaak / Oplossing	Blz.
"No Device" wordt weergegeven.	<ul style="list-style-type: none"> • Dit toestel zal het USB-geheugenapparaat mogelijk niet herkennen vanwege een slechte verbinding, enz. Zorg dat de aansluiting juist gebeurt door acties te ondernemen, zoals het loskoppelen en opnieuw aansluiten van het USB-geheugenapparaat. • USB-geheugenapparaten van een massaopslagklasse worden ondersteund. • Dit toestel biedt geen ondersteuning via een USB-hub. Sluit het USB-geheugen op de daarvoor bestemde USB-poort aan. • Het USB-geheugenapparaat moet worden geformatteerd naar FAT16 of FAT32. • Niet alle USB-geheugenapparaten zullen gegarandeerd werken. Sommige USB-geheugenapparaten worden niet herkend. Wanneer u gebruik maakt van een draagbare harde schijf die compatibel is met de USB-aansluiting die voeding vereist van een wisselstroomadapter, gebruikt u de wisselstroomadapter die bij de harde schijf is geleverd. 	<p>19</p> <p>–</p> <p>–</p> <p>–</p> <p>–</p>
De bestanden op het USB-geheugenapparaat worden niet weergegeven.	<ul style="list-style-type: none"> • Bestanden van een type dat niet wordt ondersteund door dit toestel, worden niet weergegeven. • Dit toestel kan een bestandsstructuur weergeven met maximaal 8 niveaus, 700 mappen en 65.535 bestanden. Wijzig de mapstructuur van het USB-geheugenapparaat. • Wanneer er meerdere partities op het USB-geheugenapparaat bestaan, worden alleen bestanden op de eerste partitie weergegeven. 	<p>55</p> <p>–</p> <p>–</p>
De bestanden op een USB-geheugenapparaat kunnen niet worden weergegeven.	<ul style="list-style-type: none"> • De bestanden worden gemaakt in een formaat dat niet wordt ondersteund door dit toestel. Controleer de formaten die worden ondersteund door dit toestel. • U probeert een bestand weer te geven dat niet auteursrechtelijk beschermd is. Auteursrechtelijk beschermde bestanden kunnen niet op deze set worden weergegeven. 	<p>55</p> <p>–</p>

■ Bestandsnamen op de iPod/ het USB-geheugenapparaat worden niet goed weergegeven



Symptoom	Oorzaak / Oplossing	Blz.
De bestandsnamen worden niet goed weergegeven ("...;" enz.).	<ul style="list-style-type: none"> • Er worden tekens gebruikt die niet kunnen worden weergegeven. Dit is geen storing. Dit is geen defect. Tekens die dit toestel niet kan weergeven, worden vervangen door "." (punt). 	–



Appendix

Af speelbare media

Schijven

Afspeelbare media	
CD	
CD-R	
CD-RW	

OPMERKING

- Bepaalde schijven en bepaalde opnameformaten zijn mogelijk niet afspeelbaar.
- Niet-voltooide schijven kunnen niet worden afgespeeld.

Bestanden

Alleen CD-R's en CD-RW's die worden gebrand in onderstaande indeling kunnen worden afgespeeld.

■ Indeling van de CD-brander software

ISO9660 niveau 1, 2

Uitbreidingsformaat (Juliet.Romeo)

- CD's die worden gebrand in een andere indeling zijn mogelijk niet goed afspeelbaar.

■ Maximum aantal afspeelbare mappen en bestanden

Aantal mappen : 255

Aantal bestanden: 255

■ Labelgegevens

ID3-TAG (ver.1.x en 2.x)

WMA-TAG

AAC-TAG

De labelgegevens van de titel, artiest en album worden ondersteund.

Afspeelbare bestanden (extensie)	Bestandsspecificatie
MP3 (.mp3)	<ul style="list-style-type: none"> • Samplingfrequentie: 32 / 44,1 / 48 kHz • Bitsnelheid : 32 kbps tot 320 kbps • Format : MPEG1 Audio Layer 3
WMA (.wma)	<ul style="list-style-type: none"> • Samplingfrequentie : 32 / 44,1 / 48 kHz • Bitsnelheid : 64 kbps tot 192 kbps • Format : Windows Media Audio
AAC (.m4a)	<ul style="list-style-type: none"> • Samplingfrequentie : 32 / 44,1 / 48 kHz • Bitsnelheid : 64 kbps tot 192 kbps • Format : Geavanceerde audiocodec

OPMERKING

- Geef de bestanden de extensie ".mp3", ".wma" of ".m4a". Bestanden die een andere of geen extensie hebben, kunnen niet worden afgespeeld.
- Opnamen die door uzelf zijn gemaakt, zijn alleen voor uw privégebruik en mogen in overeenstemming met de wetgeving op auteursrechten op geen enkele andere manier zonder toestemming van de houder van de auteursrechten worden gebruikt.



USB-geheugenapparaat

■ USB-compatibele bestandssystemen

“FAT16” of “FAT32”

- Als het USB-geheugenapparaat meerdere partities heeft, kan alleen de hoogste partitie worden geselecteerd.

■ Maximum aantal afspeelbare mappen en bestanden

Maximaal aantal bestanden: 65.535

Maximaal aantal mappen: 700

■ Bestandsindeling

MP3 (MPEG-1 Audio Layer-3)

WMA (Windows Media Audio)

AAC (Geavanceerde audiocodec)

WAV (lineaire PCM)

■ Labelgegevens

ID3-TAG (ver.1.x en 2.x)

WMA-TAG

AAC-TAG

De labelgegevens van de titel, artiest en album worden ondersteund.

Afspeelbare bestanden (extensie)	Bestandsspecificatie
MP3 (.mp3)	<ul style="list-style-type: none"> • Samplingfrequentie : 32 / 44,1 / 48 kHz • Bitsnelheid : 32 kbps tot 320 kbps • Format : MPEG1 Audio Layer 3
WMA (.wma)	<ul style="list-style-type: none"> • Samplingfrequentie : 32 / 44,1 / 48 kHz • Bitsnelheid : 48 kbps tot 320 kbps • Format : Windows Media Audio
AAC (.m4a)	<ul style="list-style-type: none"> • Samplingfrequentie : 32 / 44,1 / 48 kHz • Bitsnelheid : 64 kbps tot 192 kbps • Format : Geavanceerde audiocodec
Lineaire PCM (.wav)	<ul style="list-style-type: none"> • Samplingfrequentie : Lineaire PCM 32 / 44.1 / 48 kHz • Bitlengte: 16-bits • Format : Lineaire PCM





- Alleen muziekbestanden die niet auteursrechtelijk zijn beveiligd, kunnen met dit toestel worden afgespeeld.
- Inhoud die is gedownload van betaalsites op internet zijn auteursrechtelijk beschermd. Daarnaast zijn bestanden die via een computer in het WMA-formaat van een CD ge-ripped worden mogelijk auteursrechtelijk beschermd, al hangt dit af van de instellingen van de computer.
- Wanneer audio van bestanden op het USB-geheugenapparaat worden uitgevoerd vanaf de digitale audio-uitgang, wordt de bemonsteringsfrequentie geconverteerd naar 44.1kHz voor de uitvoer.

OPMERKING

- Plaats of verwijder een USB-geheugenapparaat in de wachtstand. Wanneer dit gebeurt terwijl het toestel is ingeschakeld, worden bestanden mogelijk niet geladen of beschadigd.
- Niet compatibel met een MP3-speler, digitale camera een USB-apparaat voor een mobiele telefoon, enz.
- Het toestel kan geen USB-apparaten opladen.
- Het toestel ondersteunt geen kaartlezer, USB-verlengsnoer noch USB hub.

Weergavevolgorde van MP3/WMA/AAC/WAV-bestanden

Als er meerdere mappen zijn met MP3/WMA/AAC/WAV-bestanden, wordt de afspeelvolgorde van de mappen automatisch ingesteld wanneer het toestel de media leest. De bestanden in elke map worden afgespeeld in de volgorde waarin de bestanden op de media zijn opgenomen, vanaf de oudste datum en het oudste tijdstip.

CD-R/CD-RW

Voor het afspelen van bestanden op CD-R of CD-RW, worden bestanden in alle mappen op de eerste laag het eerst afgespeeld, vervolgens op de tweede laag, daarna op de derde laag, en zo verder in deze volgorde.

USB-geheugenapparaat

Voor het afspelen van bestanden die zijn opgenomen op USB, worden bestanden in de eerste map op de eerste laag het eerst afgespeeld, vervolgens mappen op de tweede laag, daarna op de derde laag, en zo verder in deze volgorde. Daarna worden overeenkomstig bestanden op een andere eerste laag afgespeeld.



- De afspeelvolgorde die op een pc wordt weergegeven kan afwijken van de werkelijke afspeelvolgorde.
- De afspeelvolgorde met een CD-R/CD-RW kan afwijken, afhankelijk van de schrijfware.

OPMERKING

- De weergavevolgorde kan verschillen afhankelijk van de volgorde waarin de mappen of bestanden zijn opgeslagen wanneer u een map of bestand verwijdert of toevoegt via de USB. Dit doet zich voor vanwege specificaties voor gegevensopname en dit is geen defect.



Over schrijven en bestanden

Bestanden zoals MP3/WMA/AAC/WAV, enz., die zijn opgenomen op een CD-R/RW en USB-geheugenapparaat, zijn onderverdeeld in grote segmenten (mappen) en kleine segmenten (bestanden). Bestanden worden opgeslagen in mappen en mappen kunnen hiërarchisch worden geordend. Het toestel kan maximum 8 mapniveaus herkennen.

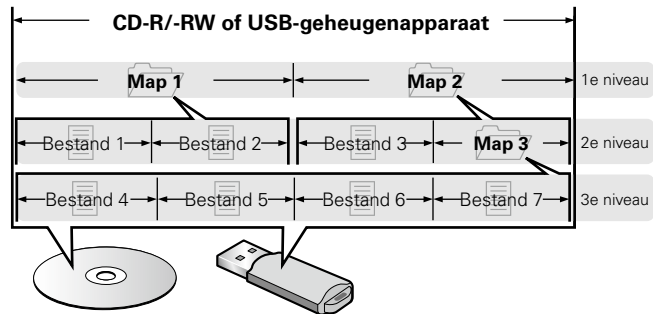

- Bij het schrijven van MP3/WMA, enz.-bestanden op een CD-R/RW-schijfje, moet het formaat van de opnamesoftware op "ISO9660" worden ingesteld. Het kan mogelijk zijn dat de bestanden die in een ander formaat zijn opgenomen, niet op de juiste manier worden afgespeeld. Zie de instructies van uw schrijfsoftware voor details.



Waarschuwingen betreffende het gebruik van media

Een schijf plaatsen

- Plaats de schijf met de bedrukte zijde naar boven gericht.
- Zorg ervoor dat de schijflade volledig geopend is wanneer u de schijf laadt.
- Plaats de schijven horizontaal, 12 cm schijven in de buitenste ladegeleiding (Afbeelding 1), 8 cm schijven in de binnenste ladegeleiding (Afbeelding 2).

Afbeelding 1

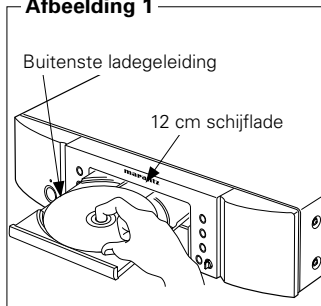

Afbeelding 2

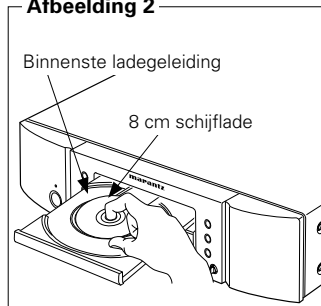

- Plaats 8 cm schijflades in de binnenste ladegeleider zonder een adapter te gebruiken.



- "00Tr 00:00" wordt weergegeven als er een schijf is geladen die niet kan worden afgespeeld.
- "No Disc" wordt weergegeven als de schijf ondersteboven is geladen of als er geen schijf is geladen.

OPMERKING

- Leg slechts één schijf tegelijk in de schijflade. Als er twee of meer schijven geplaatst worden, kan de lade beschadigd worden en kunnen er krassen op de schijven ontstaan.
- Plaats geen beschadigde, kromgetrokken of met lijm geplakte schijven in de lade.
- Gebruik geen schijven met loszittend plakband, schijven waarvan het label loslaat of schijven met restanten van plakband of labels die zijn verwijderd. Dergelijke schijven kunnen vast komen te zitten en de speler beschadigen.
- Gebruik geen schijven met bijzondere vormen: deze kunnen de speler beschadigen.



- Duw de schijflade niet handmatig in wanneer de spanning is uitgeschakeld. Dit kan beschadiging tot gevolg hebben.



Over het hanteren van media

- Voorkom dat er vingerafdrucken, vuil of vet op de schijven komen.
- Neem de schijven voorzichtig uit de hoes om krassen te voorkomen.
- Schijven niet buigen of verhitten.
- Het gat in het midden van de schijf niet groter maken.
- Schrijf niet met pen of potlood, enz. op de kant met het (gedrukte) label en plak geen nieuwe labels op de schijven.
- Er kan zich condens vormen op schijven als ze plots van een koude plaats (bijvoorbeeld buitenshuis) naar een warme plaats worden verplaatst. Probeer de schijven echter niet te drogen met een haardroger, enz.
- Werp een USB-geheugenapparaat niet uit en schakel evenmin het toestel uit terwijl een USB-geheugenapparaat wordt afgespeeld. Dit kan resulteren in een defect of verlies van gegevens op het USB-geheugenapparaat.
- Probeer een USB-geheugenapparaat niet te openen noch te wijzigen.
- USB-geheugenapparaten en bestanden kunnen worden beschadigd door statische elektriciteit. Raak de metalen contacten van een USB-geheugenapparaat niet aan met uw vingers.
- Gebruik geen vervormd USB-geheugenapparaat.
- Verwijder een schijf of USB-geheugenapparaat na elk gebruik en berg het op in een geschikt hoesje om bevuiling, krassen en vervorming te vermijden.
- Schijven niet op de volgende plaatsen bewaren:
 - 1 Op plaatsen waar ze gedurende langere tijd aan direct zonlicht worden blootgesteld
 - 2 Op vochtige of stoffige plaatsen
 - 3 Op plaatsen waar ze worden blootgesteld aan de hitte van verwarmingstoestellen, enz.

Het reinigen van schijven

- Voordat de schijf wordt gebruikt, moeten vingerafdrucken of vuil worden verwijderd.
- Gebruik een los verkrijgbaar reinigungssetje voor schijven of een zachte doek om de schijf te reinigen.

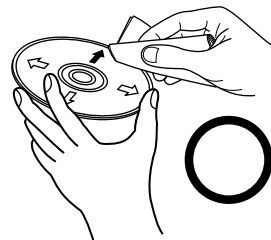

Veeg altijd voorzichtig vanuit het midden naar de rand van de schijf.

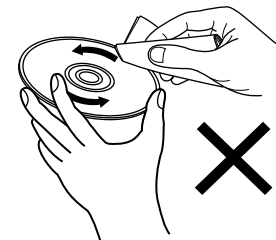

Niet met een draaiende beweging reinigen of afnemen.

OPMERKING

- Gebruik geen reinigungs-sprays, antistatische vloeistoffen of benzeen, verdunningsmiddelen of andere oplosmiddelen.



Uitleg termen

B

Bitsnelheid

Dit is de hoeveelheid audiogegevens die is opgenomen op een schijf en in één seconde wordt gelezen.

D

Dynamisch bereik

Het verschil tussen het maximale onvervormde geluidsniveau en het minimale geluidsniveau dat waarneembaar is boven de ruis dat door het apparaat wordt uitgezonden.

L

Lineaire PCM

Dit signaal is een ongecomprimeerd PCM-signaal (Pulse Code Modulation). Dit is hetzelfde systeem dat wordt gebruikt voor CD-audio, maar gebruikt 192 kHz, 96 kHz en 48 kHz samplingfrequenties in Blu-ray schijflade of DVD en biedt hogere resolutie dan CD's.

M

MP3 (MPEG Audio Layer 3)

Dit is een internationaal gestandaardiseerd audiodatacompressiesysteem, gebaseerd op de "MPEG-1"-videocompressiestandaard. Het comprimeert het gegevensvolume tot ongeveer een elfde van de originele grootte terwijl het een klankwaliteit behoudt die ongeveer gelijk is aan die van een muziek-CD.

S

Samplingfrequentie

Bij sampling wordt een geluidsgolf (analoog signaal) op regelmatige intervallen gelezen en wordt de hoogte van elke golf bij elke aflezing uitgedrukt in digitaal formaat (waardoor een digitaal signaal wordt geproduceerd).

Het aantal aflezingen dat binnen één seconde wordt gedaan, wordt "samplefrequentie" genoemd. Hoe groter de waarde, hoe dichter de gereproduceerde klank bij het origineel ligt.

V

Voltooien

Dit is de bewerking waardoor CD's die zijn opgenomen met een recorder of station, op andere toestellen kunnen worden afgespeeld.

W

WMA (Windows Media Audio)

Dit is de audiocompressietechnologie die werd ontwikkeld door Microsoft Corporation.

Om WMA-bestanden te coderen, kunnen alleen applicaties worden gebruikt die door Microsoft Corporation zijn geautoriseerd. Als u een niet-geautoriseerde applicatie gebruikt, is het mogelijk dat het bestand niet juist werkt.



Technische gegevens

■ Audiovermogen

• Analoge uitgang

Kanalen:	2 kanalen
Af speelbaar frequentiebereik:	2 Hz – 20 kHz
Frequentierespons voor weergave:	2 Hz – 20 kHz ($\pm 0,5$ dB)
Signaal-ruisverhouding:	110 dB
Dynamisch bereik:	100 dB
Harmonische vervorming:	0,002 % (1 kHz)
Wow & flutter:	Kristal nauwkeurigheid

• Uitvoerniveau

Signaaltype:	2,2 V RMS stereo
Hoofdtelefoonuitgang:	28 mW/32 Ω /ohm (variabel maximum)

• Digitale uitgang

Coaxiaal:	0,5 V _{p-p} / 75 Ω /ohm
Optisch:	-19 dBm

• Optisch leessysteem

Laser:	AlGaAs
Golflengte:	780 nm
Signaaltype:	16-bit linear PCM
Bemonsteringsfrequentie:	44,1 kHz

■ Algemeen

Voeding:	230 V wisselstroom, 50/60 Hz
Stroomverbruik:	32 W
Stroomverbruik in stand-by modus:	0,3 W of minder
Bedrijfstemperaturen:	+5 °C – +35 °C
Bedrijfsvochtigheid:	5 – 90 % (zonder condens)

Veranderingen in technische gegevens en ontwerp voorbehouden.



Index

A

Aansluiting	
Afstandsbediening	21
AV-ontvanger	18
D/A-converter	18
iPod	19
Netsnoer	23
Timerapparaat	22
USB- geheugenapparaat	19
Versterker	17
Accessoires	4
Achterpaneel	10
Afstandsbediening	11
De batterijen plaatsen	5
Audio EX	26
Automatische stand-by	46

B

Bitsnelheid	60
Brightness	26

C

CD-TEXT	31
---------	----

D

De stroom inschakelen	25
De weergamedia selecteren	25
Direct zoeken	28
Display	9
Dynamisch bereik	60

F

Finaliseren	60
-------------	----

K

Kabels die voor aansluitingen worden gebruikt	16
---	----

L

Linear PCM	60
------------	----

O

Overzicht van het menu	41
------------------------	----

P

Probleemoplossing	49
-------------------	----

S

Samplingfrequentie	54, 60
--------------------	--------

T

Tips	48
------	----

V

Voorpaneel	7
------------	---

W

Weergave	
AAC	32, 38
CD	27
Gegevens-CD	32
iPod	35
MP3	32, 38
USB- geheugenapparaat	38
WAV	38
WMA	32, 38
Weergavemodus	
A-B herhalen	29
Herhalen	28, 33, 37, 39
Programma	29
Programma verwijderen	30
Remote iPod-modus	36
Willekeurige	28, 33, 37, 39



■ Dimensies

Eenheid : mm

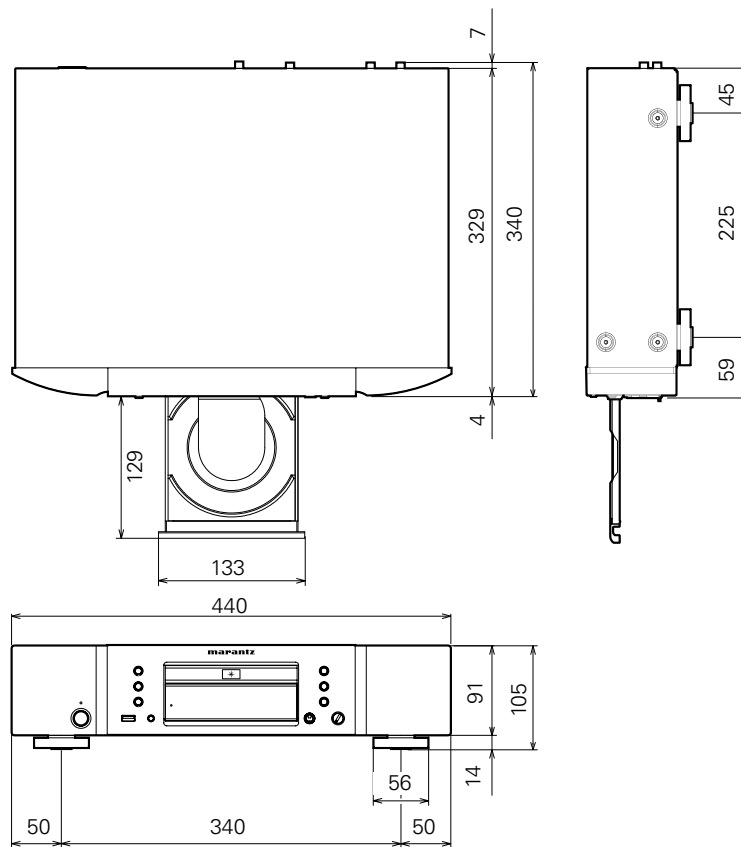

■ Gewicht : 6,6 kg

www.marantz.com

You can find your nearest authorized distributor or dealer on our website.

marantz[®] is a registered trademark.

D&M Holdings Inc.
3520 10270 00AM