

- de** Gebrauchsanweisung Bodenstaubsauger
- en** Operating instructions Cylinder vacuum cleaners
- fr** Mode d'emploi Aspirateur traîneau
- nl** Gebruiksaanwijzing stofzuigers
- it** Istruzioni d'uso aspirapolvere a traino

HS15

| | |
|-----------------|----|
| de | 4 |
| en | 24 |
| fr | 45 |
| nl | 66 |
| it | 86 |

| | |
|---|----|
| Sicherheitshinweise und Warnungen | 4 |
| Ihr Beitrag zum Umweltschutz | 9 |
| Gerätebeschreibung | 10 |
| Anmerkung zu den Europäischen Regulierungen 665/2013 und 666/2013 | 12 |
| Abbildungsverweise | 12 |
| Vor dem Gebrauch | 12 |
| Verwendung des mitgelieferten Zubehörs | 14 |
| Gebrauch | 14 |
| Abstellen, Transportieren und Aufbewahren | 16 |
| Wartung | 16 |
| Wo bekomme ich Staubbeutel und Filter?..... | 16 |
| Welche Staubbeutel und Filter sind richtig? | 17 |
| Wann tausche ich den Staubbeutel aus? | 17 |
| Funktion der Staubbeutel-Wechselanzeige | 17 |
| Wie tausche ich den Staubbeutel aus? | 17 |
| Wann tausche ich den Motorschutzfilter aus?..... | 18 |
| Wie tausche ich den Motorschutzfilter aus? | 18 |
| Wann tausche ich den Abluftfilter aus? | 18 |
| Wie tausche ich den Abluftfilter aus? | 18 |
| Abluftfilter umrüsten | 19 |
| Wann tausche ich die Fadenheber aus?..... | 19 |
| Wie tausche ich die Fadenheber aus? | 19 |
| Pflege | 19 |
| Was tun, wenn... | 20 |
| Kundendienst | 21 |
| Garantiebedingungen | 21 |
| Nachkaufbares Zubehör | 21 |

de - Sicherheitshinweise und Warnungen

Dieser Staubsauger entspricht den vorgeschriebenen Sicherheitsbestimmungen. Ein unsachgemäßer Gebrauch kann zu Schäden an Personen und Sachen führen.

Lesen Sie vor dem ersten Gebrauch des Staubsaugers die Gebrauchsanweisung. Sie gibt wichtige Hinweise für Sicherheit, Gebrauch und Wartung des Staubsaugers. Dadurch schützen Sie sich und andere und vermeiden Schäden an dem Staubsauger.

Bewahren Sie die Gebrauchsanweisung auf und geben Sie diese an einen eventuellen Nachbesitzer weiter.

Schalten Sie den Staubsauger immer nach dem Gebrauch, vor jedem Zubehörwechsel und vor jeder Reinigung / Wartung aus. Ziehen Sie den Netzstecker aus der Steckdose.

Bestimmungsgemäße Verwendung

- ▶ Dieser Staubsauger ist dazu bestimmt, im Haushalt und in haushaltsähnlichen Umgebungen verwendet zu werden.
- ▶ Dieser Staubsauger ist für das tägliche Saugen von Teppichen, Teppichböden und unempfindlichen Hartböden geeignet.
- ▶ Dieser Staubsauger ist nicht für den Gebrauch im Außenbereich bestimmt.
- ▶ Benutzen Sie den Staubsauger ausschließlich zum Aufsaugen von trockenem Sauggut. Menschen und Tiere dürfen Sie mit dem Staubsauger nicht absaugen. Alle anderen Anwendungsarten, Umbauten und Veränderungen sind unzulässig.

▶ Personen, die aufgrund ihrer physischen, sensorischen oder geistigen Fähigkeiten oder ihrer Unerfahrenheit oder Unkenntnis nicht in der Lage sind, den Staubsauger sicher zu bedienen, dürfen diesen Staubsauger nicht ohne Aufsicht oder Anweisung durch eine verantwortliche Person benutzen.

Kinder im Haushalt

- ▶ Kinder unter acht Jahren müssen vom Staubsauger ferngehalten werden, es sei denn, sie werden ständig beaufsichtigt.
- ▶ Kinder ab acht Jahren dürfen den Staubsauger nur ohne Aufsicht bedienen, wenn ihnen der Staubsauger so erklärt wurde, dass sie diesen sicher bedienen können. Kinder müssen mögliche Gefahren einer falschen Bedienung erkennen und verstehen können.
- ▶ Kinder dürfen den Staubsauger nicht ohne Aufsicht reinigen oder warten.
- ▶ Beaufsichtigen Sie Kinder, die sich in der Nähe des Staubsaugers aufhalten. Lassen Sie Kinder niemals mit dem Staubsauger spielen.

Technische Sicherheit

- ▶ Kontrollieren Sie den Staubsauger und alle Zubehörteile vor der Benutzung auf sichtbare Schäden. Nehmen Sie einen beschädigten Staubsauger nicht in Betrieb.

de - Sicherheitshinweise und Warnungen

- ▶ Vergleichen Sie die Anschlussdaten auf dem Typenschild des Staubsaugers (Netzspannung und Frequenz) mit denen des Elektronetzes. Diese Daten müssen unbedingt übereinstimmen.
- ▶ Die Netzsteckdose muss über eine Sicherung 16 A oder 10 A träge abgesichert sein.
- ▶ Der zuverlässige und sichere Betrieb dieses Staubsaugers ist nur dann gewährleistet, wenn der Staubsauger am öffentlichen Stromnetz angeschlossen ist.
- ▶ Eine Reparatur des Staubsaugers während der Garantiezeit darf nur von einem von Miele autorisierten Kundendienst ausgeführt werden, da sonst bei nachfolgenden Schäden kein Garantieanspruch besteht.
- ▶ Benutzen Sie den Staubsauger nicht, wenn das Anschlusskabel beschädigt ist. Lassen Sie ein beschädigtes Anschlusskabel nur komplett mit der Kabeltrommel austauschen. Aus Sicherheitsgründen darf der Austausch nur von einer von Miele autorisierten Fachkraft oder vom Miele Werkkundendienst vorgenommen werden.
- ▶ Benutzen Sie das Anschlusskabel nicht zum Tragen des Staubsaugers und ziehen Sie den Netzstecker nicht am Anschlusskabel aus der Steckdose. Ziehen Sie das Anschlusskabel nicht über scharfe Kanten und quetschen Sie es nicht ein. Vermeiden Sie häufiges Überfahren des Anschlusskabels. Anschlusskabel, Netzstecker und Steckdose können dabei beschädigt werden und Ihre Sicherheit gefährden.

▶ Beim Saugen – vor allem von Feinstaub, wie z. B. Bohrstaub, Sand, Gips, Mehl usw. – kommt es naturgemäß zu elektrostatischen Aufladungen, die sich in bestimmten Situationen entladen können. Die unangenehme Wirkung der elektrostatischen Entladungen kann vermieden werden. An der Unterseite des Handgriffs ist eine Metalleinlage eingearbeitet. Achten Sie darauf, dass Ihre Hand diese Metalleinlage beim Saugen dauerhaft berührt. Ist Ihr Staubsauger mit einem Handgriff EcoComfort ausgestattet, so achten Sie darauf, dass Ihre Hand den oberen, gebogenen Teil des Handgriffs dauerhaft umfasst, da darin eine spezielle Ableitvorrichtung eingearbeitet ist.

▶ Tauchen Sie den Staubsauger niemals in Wasser und reinigen Sie ihn nur trocken oder mit einem leicht feuchten Tuch.

▶ Lassen Sie Reparaturen nur von einer von Miele autorisierten Fachkraft ausführen. Durch unsachgemäße Reparaturen können erhebliche Gefahren für den Benutzer entstehen.

Sachgemäßer Gebrauch

▶ Vermeiden Sie beim Saugen mit einer Saugdüse oder dem Saugrohr in Kopfnähe zu kommen.

▶ Benutzen Sie den Staubsauger nicht ohne Staubbeutel, Motorschutzfilter und Abluftfilter.

▶ Wenn kein Staubbeutel eingesetzt ist, kann der Staubraumdeckel nicht geschlossen werden. Wenden Sie keine Gewalt an.

de - Sicherheitshinweise und Warnungen

- ▶ Saugen Sie keine brennenden oder glühenden Gegenstände, wie z. B. Zigaretten oder scheinbar erloschene Asche bzw. Kohle, auf.
- ▶ Saugen Sie keine Flüssigkeiten und keinen feuchten Schmutz auf. Lassen Sie feucht gereinigte oder schampunierte Teppiche und Teppichböden vor dem Absaugen vollständig trocknen.
- ▶ Saugen Sie keinen Tonerstaub auf. Toner, der z. B. bei Druckern oder Kopiergeräten verwendet wird, kann elektrisch leitfähig sein.
- ▶ Saugen Sie keine leicht entflammbaren oder explosiven Stoffe oder Gase auf und saugen Sie nicht an Orten, an denen solche Stoffe gelagert sind.

Zubehör

- ▶ Fassen Sie beim Saugen mit einer Miele Turbobürste nicht in die laufende Bürstenwalze.
- ▶ Achten Sie beim Saugen mit dem Handgriff ohne aufgestecktes Zubehör darauf, dass der Handgriff nicht beschädigt ist.
- ▶ Verwenden Sie nur Staubbeutel, Filter und Zubehör mit dem "Original Miele"-Logo. Nur dafür kann der Hersteller die Sicherheit gewährleisten.

Miele haftet nicht für Schäden, die durch bestimmungswidrigen Gebrauch, falsche Bedienung und infolge von Nichtbeachtung der Sicherheitshinweise und Warnungen verursacht werden.

Entsorgung der Verkaufsverpackung

Die Verpackung schützt den Staubsauger vor Transportschäden. Die Verpackungsmaterialien sind nach umweltverträglichen und entsorgungstechnischen Gesichtspunkten ausgewählt und deshalb recycelbar.

Das Rückführen der Verpackung in den Materialkreislauf spart Rohstoffe und verringert das Abfallaufkommen. Geben Sie die Verpackung zur Entsorgung in die dualen Systeme (z. B. gelber Sack / gelbe Tonne).

Entsorgung der Staubbeutel und der eingesetzten Filter

Staubbeutel und Filter sind aus umweltverträglichen Materialien hergestellt. Die Filter können Sie über den normalen Hausmüll entsorgen. Dies trifft auch auf den Staubbeutel zu, sofern er keinen im Hausmüll verbotenen Schmutz enthält.

Entsorgung des Altgerätes

Entnehmen Sie vor der Entsorgung des Altgerätes den Staubbeutel und die eingesetzten Filter und geben Sie diese Teile in den Hausmüll.

Elektrische und elektronische Altgeräte enthalten vielfach noch wertvolle Materialien. Sie enthalten aber auch schädliche Stoffe, die für ihre Funktion und Sicherheit notwendig waren. Im Restmüll oder bei falscher Behandlung können diese der menschlichen Gesundheit und der Umwelt schaden. Geben Sie Ihr Altgerät deshalb auf keinen Fall in den Restmüll.

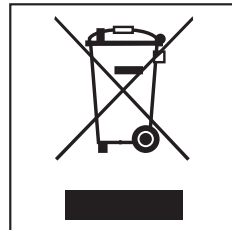

Nutzen Sie stattdessen die von Ihrem Wohnort eingerichtete Sammelstelle zur Rückgabe und Verwertung elektrischer und elektronischer Altgeräte. Informieren Sie sich gegebenenfalls bei Ihrem Händler.

Sorgen Sie dafür, dass Ihr Altgerät bis zum Abtransport kindersicher aufbewahrt wird.

de - Gerätebeschreibung

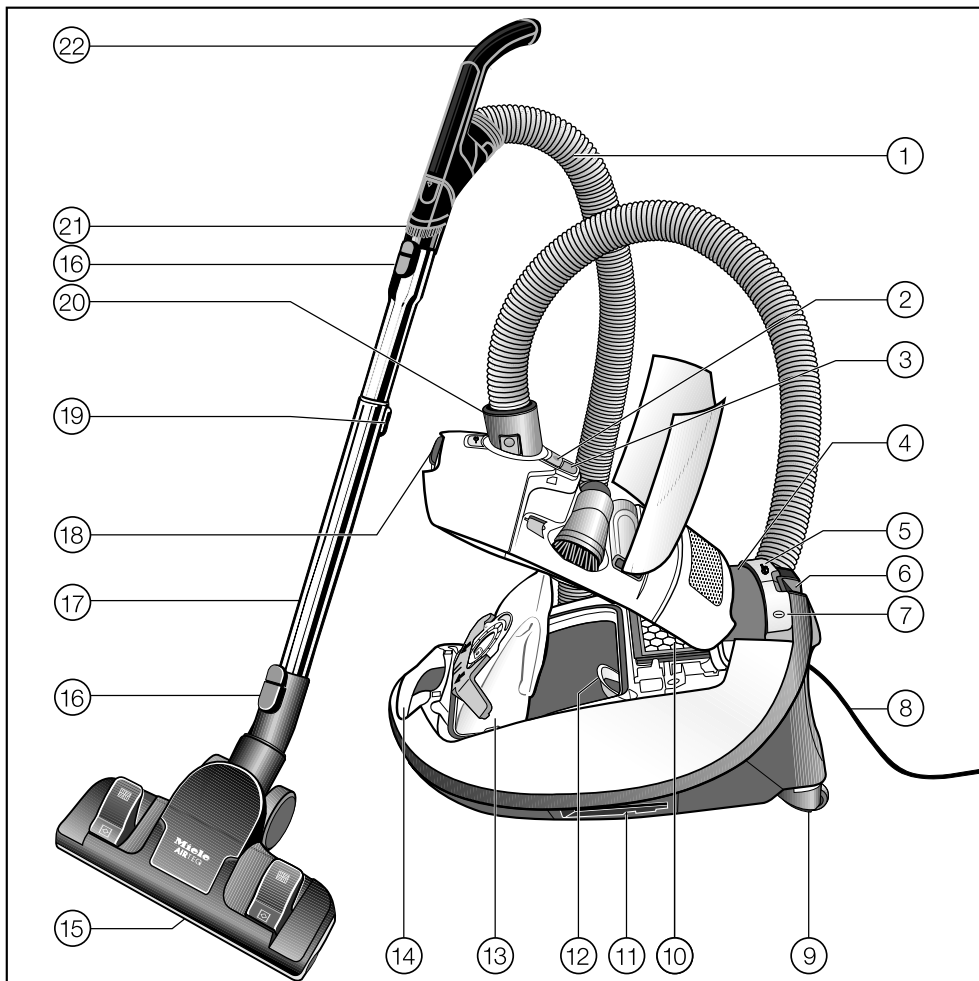

Die Abbildung zeigt die Maximalausstattung des Staubsaugers.

- ① Saugschlauch
- ② Entriegelungstaste für Zubehörfach
- ③ Staubbeutel-Wechselanzeige
- ④ Anzeigefeld
- ⑤ Fußtaste für automatische Kabelaufwicklung
- ⑥ Park-System für Saugpausen
- ⑦ Fußtaste Ein / Aus ①
- ⑧ Anschlusskabel
- ⑨ Lenkrollen
- ⑩ Abluftfilter
- ⑪ Park-System zur Aufbewahrung (an beiden Seiten des Staubsaugers)
- ⑫ Motorschutzfilter
- ⑬ Original Miele Staubbeutel
- ⑭ Tragegriff
- ⑮ Bodendüse *
- ⑯ Entriegelungstasten
- ⑰ Teleskopsaugrohr
- ⑱ Entriegelungstaste für Staubraumdeckel
- ⑲ Verstellknopf für Teleskopsaugrohr
- ⑳ Saugstutzen
- ㉑ Saugpinsel *
- ㉒ Handgriff EcoComfort *

* je nach Modell sind diese Ausstattungsmerkmale in ihrer Ausführung unterschiedlich bzw. nicht vorhanden.

Anmerkung zu den Europäischen Regulierungen 665/2013 und 666/2013

Dieser Staubsauger ist ein Universalstaubsauger.

Die beigelegte Bodendüse EcoTeQ / AirTeQ ist in Teppichstellung für den in den Europäischen Regulierungen 665/2013 und 666/2013 beschriebenen Einsatz zur intensiven Reinigung von Teppichen bestimmt.

Die beigelegte Ritzendüse ist für den in den oben genannten Regulierungen beschriebenen Einsatz zur intensiven Reinigung von glatten Böden mit Fugen und Ritzen bestimmt.

Abbildungsverweise

Die in den Kapiteln angegebenen Abbildungen finden Sie auf den Ausklappseiten am Ende dieser Gebrauchsanweisung.

Vor dem Gebrauch

Saugschlauch anschließen (Abb. 1)

- Stecken Sie den Saugstutzen bis zum deutlichen Einrasten in die Saugöffnung des Staubsaugers. Führen Sie dazu die Einführhilfen beider Teile aufeinander zu.

Saugschlauch abnehmen (Abb. 2)

- Drücken Sie die Entriegelungstasten seitlich am Saugstutzen und ziehen Sie ihn aus der Saugöffnung.

Saugschlauch und Handgriff zusammenstecken (Abb. 3)

- Stecken Sie den Saugschlauch bis zum deutlichen Einrasten in den Handgriff.

Handgriff und Saugrohr zusammenstecken (Abb. 4)

- Stecken Sie den Handgriff bis zum deutlichen Einrasten in das Saugrohr. Führen Sie dazu die Einführhilfen beider Teile aufeinander zu.
- Drücken Sie die Entriegelungstaste, wenn Sie die Teile voneinander trennen möchten und ziehen Sie den Handgriff mit einer leichten Drehung aus dem Saugrohr.

Teleskopsaugrohr einstellen (Abb. 5)

Das Teleskopsaugrohr besteht aus zwei ineinander gesteckten Rohrteilen, die Sie auf die jeweils bequemste Länge auseinander ziehen können.

- Drücken Sie den Verstellknopf und stellen Sie das Teleskopsaugrohr auf die gewünschte Länge ein.

Teleskopsaugrohr und Bodendüse / Ritzendüse zusammenstecken (Abb. 6)

- Stecken Sie das Teleskopsaugrohr nach links und rechts drehend in die Bodendüse / Ritzendüse, bis es deutlich einrastet.
- Drücken Sie die Entriegelungstaste, wenn Sie die Teile voneinander trennen möchten.

Verwendung der Ritzendüse

Beachten Sie in erster Linie die Reinigungs- und Pflegeanweisung Ihres Bodenbelag-Herstellers.

Die Ritzendüse ist speziell für das Saugen von Böden mit tiefen Fugen und Ritzten geeignet, wie z. B. historische Dielenböden.

Bodendüse EcoTeQ / AirTeQ einstellen (Abb. 7)

Dieser Staubsauger ist für das tägliche Saugen von Teppichen, Teppichböden und unempfindlichen Hartböden geeignet.

Das Miele Bodenpflege Sortiment bietet für andere Bodenbeläge oder Spezialanwendungen passende Bodendüsen, -bürsten und -vorsätze (siehe Kapitel "Nachkaufbares Zubehör").

Beachten Sie in erster Linie die Reinigungs- und Pflegeanweisung Ihres Bodenbelagherstellers.

Saugen Sie Teppiche und Teppichböden mit versenkten Borsten:

- Drücken Sie die Fußtaste .

Saugen Sie unempfindliche ebene Hartböden und Böden mit Fugen mit herausgestellten Borsten:

- Drücken Sie die Fußtaste .

Erscheint Ihnen die Schiebekraft der Bodendüse zu hoch, so reduzieren Sie die Saugleistung, bis sich die Bodendüse leicht schieben lässt (siehe Kapitel "Gebrauch").

Aktivierung der Abluftfilter-Wechselanzeige

Die Abluftfilter-Wechselanzeige zeigt die Nutzungsdauer des Abluftfilters an.

- Drücken Sie die Entriegelungstaste in der Griffmulde und klappen Sie den Staubraumdeckel bis zum Einrasten nach oben auf (Abb. 8).
- Entfernen Sie den Hinweisstreifen (Abb. 9).
- Drücken Sie die Abluftfilter-Wechselanzeige (Abb. 10).

Nach ca. 10 - 15 Sekunden erscheint am linken Rand des Anzeigefeldes ein schmaler roter Farbstreifen (Abb. 11).

- Schließen Sie den Staubraumdeckel bis zum Einrasten der Verriegelung und achten Sie darauf, dass der Staubbeutel dabei nicht eingeklemmt wird.

Nach ca. 50 Betriebsstunden, was in etwa der durchschnittlichen Nutzung eines Jahres entspricht, ist das Anzeigefeld der Abluftfilter-Wechselanzeige rot ausgefüllt (Abb.12).

Verwendung des mitgelieferten Zubehörs (Abb. 13)

- ① **Fugendüse**
Zum Absaugen von Falten, Fugen und Ecken.
- ② **Saugpinsel mit Naturborsten**
Zum Absaugen von Profilleisten sowie verzierten, geschnitzten oder besonders empfindlichen Gegenständen. Der Pinselkopf ist drehbar und kann dadurch in die jeweils günstigste Stellung gedreht werden.
- ③ **Polsterdüse**
Zum Absaugen von Polstermöbeln, Matratzen, Kissen, Vorhängen usw.

Zubehör entnehmen (Abb. 14)

- Drücken Sie die Entriegelungstaste.

Das Zubehörfach öffnet sich.

- Entnehmen Sie das gewünschte Zubehör.
- Schließen Sie das Zubehörfach, indem Sie den Deckel zudrücken.

Saugpinsel am Handgriff EcoComfort (Abb. 15)

Der Saugpinsel eignet sich zum Absaugen unempfindlicher Oberflächen, z. B. zum Absaugen von Tastaturen oder zum Aufsaugen von Krümeln.

- Entriegeln Sie den Saugpinsel und schieben Sie ihn über die Führung, bis er deutlich einrastet.

- Entriegeln Sie den Saugpinsel nach Beendigung des Saugprozesses und schieben Sie ihn zurück in die Ausgangsposition, bis er deutlich einrastet.

Bodendüse EcoTeQ / AirTeQ (Abb. 16)

Auch geeignet zum Absaugen von Treppenstufen.

 Saugen Sie Treppen aus Sicherheitsgründen von unten nach oben ab.

Gebrauch

Anschlusskabel herausziehen (Abb. 17)

- Ziehen Sie das Anschlusskabel bis zur gewünschten Länge heraus (max. ca. 7,5 m).
- Stecken Sie den Netzstecker in die Steckdose.

 Das Anschlusskabel müssen Sie bei einer Betriebszeit von länger als 30 Minuten komplett herausziehen. Gefahr der Überhitzung und Schädigung.

Aufrollen (Abb. 18)

- Ziehen Sie den Netzstecker aus der Steckdose.
- Treten Sie kurz die Fußtaste für die automatische Kabelaufwicklung – das Anschlusskabel rollt automatisch auf.







Ein- und Ausschalten (Abb. 19)

- Treten Sie die Fußtaste Ein / Aus ①.

Saugleistung wählen (Abb. 20)

Sie können die Saugleistung des Staubsaugers der jeweiligen Saugsituation anpassen. Durch Reduzierung der Saugleistung verringern Sie die Schiebekraft an der Bodendüse deutlich.

Am Staubsauger sind den Leistungsstufen Symbole zugeordnet, die beispielhaft zeigen, wofür die jeweilige Leistungsstufe zu empfehlen ist.

-  Gardinen, Textilien
-  Polstermöbel, Kissen
-  hochwertige Veloursteppiche, Brücken und Läufer
-  energiesparendes tägliches Saugen bei geringer Geräuschentwicklung
-  Teppiche und Teppichböden aus Schlingenware
-  Hartböden, stark verschmutzte Teppiche und Teppichböden

Erscheint Ihnen die Schiebekraft der Bodendüse zu hoch, so reduzieren Sie die Saugleistung, bis sich die Bodendüse leicht schieben lässt.

Bei der Erstinbetriebnahme schaltet sich der Staubsauger in der höchsten Leistungsstufe ein.

Ab dem nächsten Gebrauch schaltet sich der Staubsauger jeweils in der zuletzt gewählten Leistungsstufe ein.

- Drücken Sie die Fußtaste +, wenn Sie eine höhere Saugleistung wünschen.
- Drücken Sie die Fußtaste -, wenn Sie eine niedrigere Saugleistung wünschen.

Nebenluftsteller öffnen (Abb. 21)

(nicht vorhanden bei Modellen mit Handgriff EcoComfort)

Sie können die Saugleistung kurzzeitig reduzieren, z. B. um ein Festsaugen an textilen Bodenbelägen zu verhindern.

- Öffnen Sie den Nebenluftsteller am Handgriff nur so weit, bis sich die Saugdüse leicht bewegen lässt.

Dadurch verringert sich die Schiebekraft an der jeweils verwendeten Saugdüse.

Beim Saugen

- Ziehen Sie den Staubsauger beim Saugen wie einen Schlitten hinter sich her. Sie können den Staubsauger auch aufrecht stehend benutzen, z. B. beim Absaugen von Treppen oder Gardinen.

 Beim Saugen – vor allem von Feinstaub, wie z. B. Bohrstaub, Sand, Gips, Mehl usw. – kommt es naturgemäß zu elektrostatischen Aufladungen, die sich in bestimmten Situationen entladen können. Die unangenehme Wirkung der elektrostatischen Entladungen kann vermieden werden. An der Unterseite des Handgriffs ist eine Metalleinlage eingearbeitet. Achten Sie darauf, dass Ihre Hand diese Metalleinlage beim Saugen dauerhaft berührt. Ist Ihr Staubsauger mit einem Handgriff EcoComfort ausgestattet, so achten Sie darauf, dass Ihre Hand den oberen, gebogenen Teil des Handgriffs dauerhaft umfasst, da darin eine spezielle Ableitvorrichtung eingearbeitet ist. (Abb. 22 + 23)

Abstellen, Transportieren und Aufbewahren

Park-System für Saugpausen (Abb. 24)

In kurzen Saugpausen können Sie das Saugrohr mit dem Saugvorsatz bequem am Staubsauger abstellen.

- Stecken Sie den Saugvorsatz mit dem Parkknocken in das Park-System.

Befindet sich der Staubsauger hierbei auf einer schrägen Fläche, z. B. auf einer Rampe, so schieben Sie die Rohrteile des Teleskopsaugrohres komplett ein.

Park-System zur Aufbewahrung (Abb. 25)

⚠ Schalten Sie den Staubsauger nach Gebrauch aus. Ziehen Sie den Netzstecker aus der Steckdose.

- Stellen Sie den Staubsauger aufrecht hin.

Es ist hilfreich, die Rohrteile des Teleskopsaugrohres komplett einzuschieben.

- Stecken Sie den Saugvorsatz mit dem Parkknocken von oben in einen der beiden Saugrohrhalter.

So können Sie den Staubsauger bequem tragen oder zum Aufbewahren abstellen.

Wartung

⚠ Schalten Sie den Staubsauger vor jeder Wartung aus und ziehen Sie den Netzstecker aus der Steckdose.

Das Miele Filtersystem besteht aus drei Komponenten:

- Staubbeutel
- Motorschutzfilter
- Abluftfilter

Um die einwandfreie Saugleistung des Staubsaugers zu gewährleisten, müssen Sie diese Filter von Zeit zu Zeit austauschen.

Verwenden Sie nur Staubbeutel, Filter und Zubehör mit dem "Original Miele"-Logo. Nur dann kann die Saugleistung des Staubsaugers optimal ausgenutzt und das bestmögliche Reinigungsergebnis erreicht werden.

⚠ Die Verwendung von Staubbeuteln aus Papier oder papierähnlichen Materialien sowie von Staubbeuteln mit einer Halteplatte aus Pappe kann ebenso zu schwerwiegenden Schäden am Staubsauger führen und einen Verlust der Garantie nach sich ziehen wie der Einsatz von Staubbeuteln ohne "Original Miele"-Logo.

Wo bekomme ich Staubbeutel und Filter?

Original Miele Staubbeutel und Filter erhalten Sie bei Ihrem Fachhändler oder beim Miele Werkkundendienst sowie im Miele Onlineshop.



Welche Staubbeutel und Filter sind richtig?

Original Miele Staubbeutel mit **blauer Halteplatte** vom Typ **G/N** und Original Miele Filter erkennen Sie an dem "Original Miele"-Logo auf der Verpackung oder direkt auf dem Staubbeutel.

ORIGINAL
Miele



In jeder Packung Miele Staubbeutel liegt zusätzlich ein Abluftfilter AirClean und ein Motorschutzfilter.

Möchten Sie Original Miele Abluftfilter einzeln nachkaufen, so nennen Sie Ihrem Fachhändler oder dem Miele Werkkundendienst die Modellbezeichnung Ihres Staubsaugers, damit Sie die richtigen Teile bekommen. Sie können diese Teile aber auch bequem im Miele Onlineshop bestellen.

Wann tausche ich den Staubbeutel aus? (Abb. 26)

Wenn die Farbskala das Sichtfenster der Staubbeutel-Wechselanzeige rot ausfüllt, müssen Sie den Staubbeutel austauschen.

Staubbeutel sind Einwegartikel. Entsorgen Sie volle Staubbeutel. Verwenden Sie diese nicht mehrfach. Verstopfte Poren reduzieren die Saugleistung des Staubsaugers.

Zur Prüfung

- Stecken Sie die Bodendüse EcoTeQ / AirTeQ auf.
- Schalten Sie den Staubsauger ein und stellen Sie die maximale Saugleistung ein.
- Heben Sie die Bodendüse ein Stück vom Fußboden ab.

Funktion der Staubbeutel-Wechselanzeige

Die Funktion der Anzeige ist auf Mischstaub ausgelegt: Staub, Haare, Fäden, Teppichfusseln, Sand usw.

Wenn Sie viel Feinstaub saugen, wie z. B. Bohrstaub, Sand, eventuell auch Gips oder Mehl, verstopfen die Poren des Staubbeutels sehr schnell.

Die Anzeige wird dann bereits "voll" anzeigen, selbst wenn der Staubbeutel noch nicht voll ist. Er muss dann ausgetauscht werden.

Saugen Sie viele Haare, Teppich-, Wollfusseln usw., so kann die Anzeige erst reagieren, wenn der Staubbeutel bereits prall gefüllt ist.

Wie tausche ich den Staubbeutel aus? (Abb. 27 + 28)

- Heben Sie die Entriegelungstaste an und klappen Sie den Staubraumdeckel bis zum Einrasten nach oben auf (Abb. 8).

Dabei schließt sich der Hygieneverschluss des Staubbeutels automatisch, sodass kein Staub entweichen kann.

- Ziehen Sie den Staubbeutel an der Griffflasche aus der Aufnahme.
- Stecken Sie den neuen Staubbeutel bis zum Anschlag in die **blaue** Aufnahme. Lassen Sie ihn dabei so zusammengefaltet, wie Sie ihn der Verpackung entnehmen.
- Entfalten Sie den Staubbeutel im Staubraum so weit wie möglich.
- Schließen Sie den Staubraumdeckel bis zum Einrasten der Verriegelung und achten Sie darauf, dass der Staubbeutel dabei nicht eingeklemmt wird.

Eine Leerbetriebssperre verhindert das Schließen des Staubraumdeckels, wenn kein Staubbeutel eingesteckt ist. Keine Gewalt anwenden!

Wann tausche ich den Motorschutzfilter aus?

Immer dann, wenn Sie eine neue Packung Miele Staubbeutel anbrechen. In jeder neuen Packung Miele Staubbeutel liegt zusätzlich ein Motorschutzfilter.

Wie tausche ich den Motorschutzfilter aus? (Abb. 29)

- Öffnen Sie den Staubraumdeckel.
- Ziehen Sie den Staubbeutel an der Griffflasche aus der Aufnahme.
- Klappen Sie den **blauen Filterrahmen** bis zum deutlichen Einrasten auf und nehmen Sie den verbrauchten Motorschutzfilter an der sauberen Hygienefläche heraus.

- Setzen Sie einen neuen Motorschutzfilter ein.
- Schließen Sie den Filterrahmen.
- Stecken Sie den Staubbeutel bis zum Anschlag in die blaue Aufnahme.
- Schließen Sie den Staubraumdeckel bis zum Einrasten der Verriegelung und achten Sie darauf, dass der Staubbeutel dabei nicht eingeklemmt wird.

Wann tausche ich den Abluftfilter aus?

Tauschen Sie den Abluftfilter immer dann, wenn das Anzeigefeld der Abluftfilter-Wechselanzeige rot ausgefüllt ist (Abb. 12).

Die Anzeige leuchtet nach ca. 50 Betriebsstunden, was in etwa der durchschnittlichen Nutzung eines Jahres entspricht. Sie können dann noch weiter-saugen. Bedenken Sie jedoch, dass die Saug- und Filterleistung nachlässt.

Wie tausche ich den Abluftfilter aus? (Abb. 30 + 31)

Achten Sie darauf, dass immer nur ein Abluftfilter eingesetzt ist.

- Öffnen Sie den Staubraumdeckel.
- Heben Sie den Abluftfilter an und entnehmen Sie ihn.
- Setzen Sie den neuen Abluftfilter passgenau ein und drücken Sie ihn nach unten.
- Drücken Sie die Abluftfilter-Wechselanzeige (Abb. 10).

Nach ca. 10 - 15 Sekunden erscheint am linken Rand des Anzeigefeldes ein schmaler roter Farbstreifen (Abb. 11).

Möchten Sie aber einen Abluftfilter AirClean einsetzen, so beachten Sie dazu unbedingt das Kapitel "Abluftfilter umrüsten".

- Schließen Sie den Staubraumdeckel.

Abluftfilter umrüsten (Abb. 32)

Achten Sie darauf, dass immer nur ein Abluftfilter eingesetzt ist

In Ihrem Staubsauger ist serienmäßig der Abluftfilter AirClean Plus **c** eingesetzt.

Sie können einen der folgenden Abluftfilter verwenden.

- | | | |
|----------|-----------------|---------------|
| a | AirClean | |
| b | Active AirClean | 50 (SF-AA 50) |
| c | AirClean Plus | (SF-AP 50) |
| d | HEPA AirClean | 50 (SF-HA 50) |

Beim Umrüsten auf den Abluftfilter AirClean beachten

In jeder Packung Miele Staubbeutel liegt zusätzlich ein Abluftfilter AirClean. Möchten Sie diesen Abluftfilter einsetzen, so müssen Sie ihn unbedingt in ein Filtergitter einlegen (siehe Kapitel "Nachkaufbares Zubehör").

Wann tausche ich die Fadenheber aus?

Die Fadenheber am Saugmund der Bodendüse sind austauschbar. Erneuern Sie die Fadenheber, wenn der Flor verschlissen ist.

Wie tausche ich die Fadenheber aus? (Abb. 33)

- Heben Sie die Fadenheber, z. B. mit einem Schlitz-Schraubendreher, aus den Einsteckschlitzen.
- Ersetzen Sie die Fadenheber durch neue.

Ersatzteile bekommen Sie bei Ihrem Miele Fachhändler oder über den Miele Werkkundendienst.

Pflege

 Schalten Sie den Staubsauger vor jeder Reinigung aus und ziehen Sie den Netzstecker aus der Steckdose.

Staubsauger und Zubehörteile

Den Staubsauger und alle Zubehörteile aus Kunststoff können Sie mit einem handelsüblichen Kunststoffreiniger pflegen.

 Verwenden Sie keine Scheuermittel, keine Glas- oder Allzweckreiniger und keine ölhaltigen Pflegemittel!

Staubraum

Den Staubraum können Sie bei Bedarf mit einem zweiten Staubsauger, falls vorhanden, aussaugen oder einfach mit einem **trockenen** Staubtuch oder Staubpinsel reinigen.

 Tauchen Sie den Staubsauger niemals in Wasser! Feuchtigkeit im Staubsauger birgt die Gefahr eines elektrischen Schlages.

Was tun, wenn...

| Problem | Ursache und Behebung |
|---|---|
| Der Staubsauger schaltet selbsttätig ab. | <p>Ein Temperaturbegrenzer schaltet den Staubsauger aus, wenn er zu warm wird. Die Störung kann auftreten, wenn z. B. sperriges Sauggut die Saugwege verstopft oder der Staubbeutel voll bzw. durch Feinstaub luftundurchlässig ist. Die Ursache dafür kann auch ein stark verschmutzter Abluffilter oder Motorschutzfilter sein.</p> <ul style="list-style-type: none">■ Schalten Sie den Staubsauger dann aus (Fußtaste Ein / Aus  drücken) und ziehen Sie den Netzstecker aus der Steckdose. <p>Nach Beseitigung der Ursache und einer Wartezeit von ca. 20 - 30 Minuten hat sich der Staubsauger so weit abgekühlt, dass Sie ihn wieder einschalten und benutzen können.</p> |

Kundendienst

Sollten Sie den Kundendienst benötigen, so wenden Sie sich an Ihren Miele Fachhändler oder den Miele Werkkundendienst unter der Telefonnummer:

| | |
|-------------|---|
| Deutschland | 0 800 22 44 622 (kostenfrei) |
| Österreich | 050 800 300 (österreichweit zum Ortstarif) |
| Luxemburg | 49711-20/22 |
| Schweiz | 0 800 800 222 |

Garantiebedingungen

Die Garantiezeit des Staubsaugers beträgt 2 Jahre.

Nähere Angaben zu den Garantiebedingungen in Ihrem Land erhalten Sie unter der oben stehenden Telefonnummer. Garantiebedingungen in Schriftform können Sie dort ebenfalls anfordern.

Nachkaufbares Zubehör

Einzelne Modelle sind bereits serienmäßig mit einem oder mehreren der folgenden Zubehörteile ausgestattet.

Beachten Sie in erster Linie die Reinigungs- und Pflegeanweisung Ihres Bodenbelagherstellers.

Sie können diese und viele weitere Produkte im Internet bestellen.



Sie erhalten sie aber auch bei Ihrem Miele Fachhändler oder über den Miele Werkkundendienst.

Bodendüsen / -bürsten

Bodendüse Classic Allergotec (SBDH 285-3)

Zur täglichen hygienischen Reinigung aller Bodenbeläge. Beim Saugen wird der Reinigungsfortschritt über ein Farbdisplay (Ampelanzeige) sichtbar.

Turbobürste Turbo Comfort (STB 205-3)

Zur Aufnahme von Fasern und Haaren von kurzflorigen textilen Bodenbelägen.

Bodenbürste Hardfloor (SBB 235-3)

Zum Absaugen strapazierfähiger ebener Hartböden.

Bodenbürste Parquet (SBB Parquet-3)

Mit Naturborsten, zum Absaugen kratzempfindlicher ebener Hartböden.

Bodenbürste Hardfloor Twister mit Drehgelenk (SBB 300-3)

Zum Absaugen ebener Hartbodenflächen und kleiner Nischen.

Bodenbürste Parquet Twister XL mit Drehgelenk (SBB 400-3)

Zum Absaugen großer ebener Hartbodenflächen und kleiner Nischen.

Sonstiges Zubehör

Zubehörkoffer MicroSet (SMC 20)

Zubehör für die Reinigung kleiner Gegenstände und schwer zugänglicher Stellen, wie z. B. Stereoanlagen, Tastaturen, Modellbau.

**Zubehörkoffer CarCare
(SCC 10)**

Zubehör für die Innenreinigung von Kraftfahrzeugen.

**Zubehörkoffer HomeCare
(SHC 10)**

Zubehör für die Reinigung von Wohnräumen.

Handturbobürste Turbo Mini Compact (STB 20)

Zum Saugbürsten von Polstermöbeln, Matratzen oder Autositzen.

Universalbürste (SUB 20)

Zum Absaugen von Büchern, Regalböden und Ähnlichem.

Lamellen- / Heizkörperbürste (SHB 30)

Zum Entstauben von Heizkörperrippen, schmalen Regalen oder Fugen.

Matratzendüse (SMD 10)

Zum bequemen Absaugen von Matratzen und Polstermöbeln und deren Fugen.

Fugendüse, 300 mm (SFD 10)

Extralange Fugendüse zum Aussaugen von Falten, Fugen und Ecken.

Fugendüse, 560 mm (SFD 20)

Flexible Fugendüse zum Aussaugen schwer zugänglicher Stellen.

Polsterdüse, 190 mm (SPD 10)

Extrabreite Polsterdüse zum Absaugen von Polstermöbeln, Matratzen und Kissen.

Hygieneverschluss mit Aktivkohle

Vermindert den Austritt von Staub und Gerüchen bei abgenommenem Saugschlauch.

Filter

**Abluftfilter Active AirClean 50
(SF-AA 50)**

Nimmt Gerüche auf, die durch den Schmutz im Staubbeutel entstehen.

**Abluftfilter HEPA AirClean 50
(SF-HA 50)**

Abluftfilter für reinste Ausblasluft. Besonders für Allergiker geeignet.

Filtergitter

Wird benötigt, wenn Sie einen Abluftfilter AirClean einsetzen möchten.

| | |
|---|----|
| Warning and Safety instructions | 24 |
| Caring for the environment | 29 |
| Guide to the appliance | 30 |
| Notes on Delegated Regulation (EU) No. 665/2013 and 666/2013 | 32 |
| Illustrations | 32 |
| Preparing for use | 32 |
| Using the accessories supplied | 33 |
| Use | 34 |
| Setting down, transportation and storage | 35 |
| Maintenance | 36 |
| Purchasing new dustbags and filters..... | 36 |
| Ordering the correct dustbags and filters | 36 |
| When to change the dustbag | 37 |
| How the dustbag change indicator works | 37 |
| How to replace the dustbag | 37 |
| When to change the dust compartment filter (for motor protection) | 38 |
| How to change the dust compartment filter | 38 |
| When to replace the exhaust filter | 38 |
| How to replace the exhaust filter | 38 |
| Replacing one type of exhaust filter with another | 38 |
| When to change the thread lifters..... | 39 |
| How to replace the thread lifters | 39 |
| Cleaning and care | 39 |
| Problem solving guide | 40 |
| After sales service | 41 |
| Guarantee | 41 |
| Optional accessories | 41 |
| Electrical connection for the UK | 43 |
| Electrical connection AU, NZ | 43 |

en - Warning and Safety instructions

This vacuum cleaner complies with current safety requirements. Inappropriate use can, however, lead to personal injury and damage to property.

To avoid the risk of accidents and damage to the vacuum cleaner, please read these instructions carefully before using it for the first time. They contain important information on its safety, operation and maintenance.

Keep these instructions in a safe place and ensure that new users are familiar with the content. Pass them on to any future owner.

Always disconnect the vacuum cleaner from the mains supply when you have finished using it, before changing over accessories, as well as for maintenance work and cleaning. Switch the vacuum cleaner off at the wall socket and unplug it.

Correct application

- ▶ This vacuum cleaner is intended for cleaning flooring in domestic households and similar residential environments.
- ▶ This vacuum cleaner can be used for all normal cleaning of carpets, rugs and robust hard flooring.
- ▶ This vacuum cleaner is not intended for outdoor use.
- ▶ The vacuum cleaner must only be used to vacuum dry floor surfaces. Do not use on people and animals. Any other usage, modification or alteration is not supported by the manufacturer and could be dangerous.

▶ This vacuum cleaner can only be used by people with reduced physical, sensory or mental capabilities, or lack of experience or knowledge, if they are supervised whilst using it or have been shown how to use it in a safe way and understand and recognise the consequences of incorrect operation.

Safety with children

▶ Children under 8 years of age must be kept away from the vacuum cleaner unless they are constantly supervised.

▶ Children 8 years and older may only use the vacuum cleaner unsupervised if they have been shown how to use it safely and recognise and understand the consequences of incorrect operation.

▶ Children must not be allowed to clean or maintain the vacuum cleaner unsupervised.

▶ Please supervise children in the vicinity of the vacuum cleaner and do not let them play with it.

Technical safety

▶ Before using the vacuum cleaner and its accessories, check for any visible signs of damage. Do not use a damaged appliance.

▶ Ensure that the connection data on the data plate of the vacuum cleaner (voltage and frequency) match the mains electricity supply exactly.

▶ The mains electrical plug must be fitted with a 13 A fuse (UK).

en - Warning and Safety instructions

- ▶ Reliable and safe operation of this vacuum cleaner can only be assured if it has been connected to the mains electricity supply.
- ▶ While the vacuum cleaner is under guarantee, repairs should only be undertaken by a Miele authorised service technician. Otherwise the guarantee will be invalidated.
- ▶ Do not use the vacuum cleaner if the cable is damaged. If the cable is damaged it must be replaced together with a complete cable rewind. For safety reasons this work must be done by the Miele Service Department or a Miele authorised service technician.
- ▶ Do not pull or carry the vacuum cleaner by the cable, and be careful not to damage the cable when withdrawing the plug from the socket. Keep the cable away from sharp edges and do not let it get squashed, for example, under a door. Avoid running the vacuum cleaner over the cable. This could damage the cable, plug or socket. The appliance must not be used if any of these have suffered damage.

- ▶ When vacuuming fine dust, e.g. sawdust, sand, plaster, flour, talcum powder etc., electrostatic charges build up naturally. Under certain conditions these charges will be released. To avoid the unpleasant effects of these discharges, a metal inlay has been incorporated into the underside of the handle. Please make sure that you keep your hand in constant contact with this metal strip during vacuuming. If your vacuum cleaner is equipped with an EcoComfort handle, please make sure that you keep your hand on the top bowed part of the handle all the time. This part of the handle has special static reduction in it.
- ▶ Do not let the vacuum cleaner get wet. Clean only with a dry cloth or slightly damp cloth when disconnected from the mains supply.
- ▶ Repairs should only be carried out by a Miele authorised service technician. Repairs and other work by unqualified persons can cause considerable danger to users.

Correct use

- ▶ Floor attachments, accessories and tubes must not be used at head level.
- ▶ To avoid the risk of damage, do not use the vacuum cleaner without the dustbag, dust compartment filter and exhaust filter in place.
- ▶ The dust compartment cover will not close without a dustbag fitted. Do not force it.

en - Warning and Safety instructions

- ▶ Do not vacuum up anything which has been burning or is still glowing e.g. cigarettes, ashes or coal, whether glowing or apparently extinguished.
- ▶ Do not use the vacuum cleaner to vacuum up any water, liquid or damp dirt. Wait until any freshly cleaned or shampooed rugs or carpets are completely dry before attempting to vacuum.
- ▶ Do not use the vacuum cleaner to vacuum toner dust. Toner, such as that used in printers and photocopiers, can conduct electricity.
- ▶ Do not vacuum up any inflammable or combustible liquids or gases and do not vacuum in areas where such substances are stored.

Accessories

- ▶ To avoid the risk of injury when vacuuming with a Miele Turbobrush, do not touch the rotating roller brush.
- ▶ It is not advisable to vacuum directly with the handle, i.e. without an accessory attached as the rim could get damaged and you could hurt yourself on sharp edges.
- ▶ Only use genuine dustbags, filters and accessories with the "Original Miele" logo on them. Otherwise the manufacturer cannot guarantee the safety of the product.

Miele cannot be held liable for damage caused by incorrect use or operation or by non-compliance with these Warning and Safety instructions.

Disposal of packing material

The packaging is designed to protect against transportation damage. The packaging materials used are selected from materials which are environmentally friendly for disposal and should be recycled.

Recycling the packaging reduces the use of raw materials in the manufacturing process and also reduces the amount of waste in landfill sites. Ensure that any plastic wrappings, bags, etc. are disposed of safely and kept out of the reach of babies and young children. Danger of suffocation.

Disposing of the dustbag and filters

Dustbags and filters are made from environmentally friendly materials, and can be disposed of with the normal household waste, as long as they have been used exclusively for general household dust.

Disposing of your old appliance

Before disposing of your old appliance remove the dustbag and filters and dispose of them with your household waste.

Electrical and electronic equipment often contains valuable materials. These include substances which, if handled or disposed of incorrectly, could be potentially hazardous to human health and to the environment. They are, however, essential for the correct functioning of your appliance. Please do not therefore dispose of it with your domestic waste.

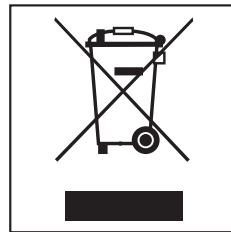

Please dispose of it at your local community waste collection / recycling centre, or contact your dealer for advice.

Ensure that it presents no danger to children while being stored for disposal.

en - Guide to the appliance

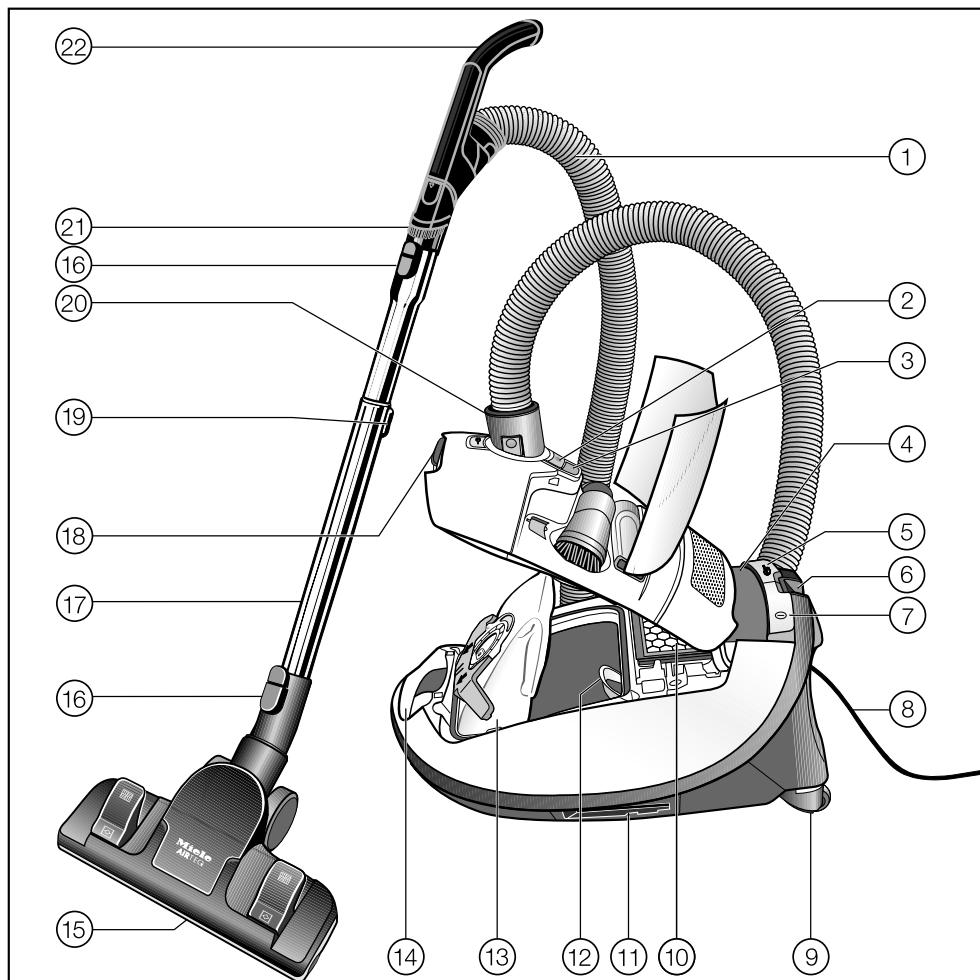

The illustration shows the maximum number of features available.

- ① Suction hose
- ② Release button for accessories compartment
- ③ Dustbag change indicator
- ④ Display
- ⑤ Foot switch for automatic cable rewind
- ⑥ Park system for pauses during vacuuming
- ⑦ On/Off foot control ①
- ⑧ Mains cable
- ⑨ Castor wheels
- ⑩ Exhaust filter
- ⑪ Park system for storage (on both sides of the vacuum cleaner)
- ⑫ Dust compartment filter (for motor protection)
- ⑬ Original Miele dustbag
- ⑭ Carrying handle
- ⑮ Floorhead *
- ⑯ Release buttons
- ⑰ Telescopic suction tube
- ⑱ Dust compartment release catch
- ⑲ Release button for the telescopic tube
- ⑳ Hose connection socket
- ㉑ Dusting brush *
- ㉒ EcoComfort handle *

Features marked * depend on model and may vary or not be available on your vacuum cleaner.

Notes on Delegated Regulation (EU) No. 665/2013 and 666/2013

This vacuum cleaner is a general purpose vacuum cleaner.

The EcoTeQ / AirTeQ floorhead supplied is designed for intensive vacuuming of carpets as described in Delegated Regulation (EU) No. 665/2013 and 666/2013.

The hard floorbrush supplied is designed for intensive vacuuming of hard floors with gaps and crevices as described in the above regulations.

Illustrations

The illustrations referred to in the text are shown on the fold-out pages at the end of these operating instructions.

Preparing for use

Attach the suction hose (dia. 1)

- Insert the hose connector into the suction socket on the vacuum cleaner until it clicks into position. To do this, line up the guides on the two pieces.

To detach the suction hose (dia. 2)

- Press the release buttons at the side of the hose connector, and lift the hose from the socket.

Connect the suction hose to the handle (dia. 3)

- Insert the suction hose into the handle until it clicks into position.

Connect the handle to the suction tube (dia. 4)

- Insert the handle into the suction tube until it clicks into position. To do this, line up the guides on the two pieces.
- To release the handle from the suction tube, press the release button and pull the handle out of the suction tube, twisting it slightly as you do so.

To adjust the telescopic tube (dia. 5)

One part of the telescopic tube is packed inside the other and can be adjusted to suit your height for comfortable vacuum cleaning.

- Press the release button to release the tubes and adjust to the required height.

To attach the telescopic suction tube to the standard floorhead / hard floorbrush (dia. 6)

- Push the telescopic suction tube into the floorhead / hard floorbrush and turn it clockwise or anti-clockwise until it clicks into position.
- To release the floorhead / floorbrush from the suction tube, press the release button.

Using the hard floorbrush

Please observe the flooring manufacturer's cleaning and care instructions.

This hard floorbrush is especially suitable for vacuuming floors with deep gaps and crevices, e.g. old wooden flooring.

To adjust the EcoTeQ / AirTeQ floorhead (dia. 7)

This vacuum cleaner can be used for all normal cleaning of carpets, rugs and robust hard flooring.

Miele offer a range of other floorheads, brushes and accessories for other types of flooring and special requirements (see "Optional accessories").

Please observe the flooring manufacturer's cleaning and care instructions.

Vacuum carpets and rugs with the brush retracted:

- Press the foot control .

Clean hard flooring which is not susceptible to scratching, as well as flooring with gaps or deep crevices in it with the brush protruding:

- Press the foot control .

If the suction power of the floorhead seems too high, reduce the suction until the floorhead is easier to manoeuvre (see "Use - To regulate the suction power").

To activate the exhaust filter change indicator

The exhaust filter change indicator shows the remaining functional life of the exhaust filter.

- Press the release catch for the dust compartment lid and raise the lid as far as it will go (dia. 8).
- Remove the indicator strips (dia. 9).

- Press the exhaust filter change indicator (dia. 10).

After approx. 10 - 15 seconds a thin red stripe will appear in the left hand side of the display (dia. 11).

- Close the dust compartment lid securely, making sure it clicks into position. Take care not to trap the dust-bag when doing so.

The exhaust filter change indicator shows the remaining functional life of the exhaust filter. After approx. 50 operating hours, or approx. one year of average use, the display will be completely filled with red (dia. 12).

Using the accessories supplied (dia. 13)

- ① **Crevice nozzle**
For cleaning in folds, crevices or corners.
- ② **Dusting brush with natural bristles**
(only available for selected countries)
For cleaning skirting boards, ornate and carved objects. The head can be swivelled to adjust the angle.
- ③ **Upholstery nozzle**
For cleaning upholstery, mattresses, cushions, curtains, covers etc.

To open the accessories compartment (dia. 14)

- Press the release button on the accessories compartment lid.

The accessories compartment will then open.

- Take out the accessory you require.
- Press down firmly on the lid to close it.

Dusting brush integrated in the EcoComfort handle (dia. 15)

The dusting brush is suitable for vacuuming scratch-resistant surfaces, e.g. keyboards or vacuuming up crumbs.

- Release the dusting brush and push it over the guide until it clicks into place.
- When you have finished dusting release the dusting brush and push it back into its original position until it clicks into place.

EcoTeQ / AirTeQ floorhead (dia. 16)

For general use and also for vacuuming the stairs.

 For safety reasons when vacuuming stairs it is best to start at the bottom of the stairs and move upwards.

Use

Unwind the mains cable (dia. 17)

- Pull the mains cable out to the required length (max. cable length approx. 7.5 m).
- Insert the plug into the socket correctly and switch on.

 If vacuuming for longer than 30 minutes, the mains cable must be pulled out to its fullest extent. Otherwise there is a danger of overheating and damage.

To rewind the cable (dia. 18)

- Switch off at the wall socket and withdraw the plug.
- Press the rewind foot switch briefly. The cable will rewind automatically.







Switching on and off (dia. 19)

- Press the On/Off foot control .

To regulate the suction power (dia. 20)

The suction power can be regulated to suit the type of flooring being cleaned. Reducing the suction power reduces the amount of effort required to manoeuvre the floorhead.

The vacuum cleaner has symbols on the controls which indicate the type of use the settings are suitable for.

-  Curtains, fabric
-  Upholstery, cushions
-  Deep pile carpets, rugs and runners
-  Energy-saving vacuuming. This setting is also very quiet
-  Loop pile carpet and rugs
-  Hard flooring and heavily soiled carpets and rugs

When using the floorhead, if the suction seems too high, reduce the suction until the floorhead is easier to manoeuvre.

The first time the vacuum cleaner is switched on, the highest setting will be selected automatically.

After that the vacuum cleaner will switch on at the setting which was used previously.

- Press the + foot control to select a higher setting.
- Press the - foot control to select a lower setting.

To open the air inlet valve (dia. 21)

(not on models with the EcoComfort handle)

It is easy to reduce the suction power for a short time, e.g. to prevent rugs or other objects being sucked into the vacuum cleaner.

- Open the air inlet valve on the handle far enough to reduce the suction power.

The floorhead will be easier to manoeuvre. Close the valve when you are ready to use full power again.

During vacuuming

- When vacuuming, pull the cleaner behind you on its wheels. You can stand it upright for vacuuming stairs and curtains etc.

 When vacuuming fine dust, e.g. sawdust, sand, plaster, flour, talcum powder etc., electrostatic charges build up naturally. Under certain conditions these charges will be released. To avoid the unpleasant effects of these discharges, a metal inlay has been incorporated into the underside of the handle. Please make sure that you keep your hand in constant contact with this metal strip during vacuuming. If your vacuum cleaner is equipped with an EcoComfort handle, please make sure that you keep your hand on the top bowed part of the handle all the time. This part of the handle has special static reduction in it. (dia. 22 + 23)

Setting down, transportation and storage

Park system for pauses during vacuuming (dia. 24)

The Park system allows you to conveniently park the suction tube and floorhead during pauses.

- Slot the floorhead into the parking attachment at the back of the vacuum cleaner.

If your vacuum cleaner is on a sloping surface, e.g. a ramp, retract the telescopic tube fully.

Park system for storage (dia. 25)

⚠ Always disconnect the vacuum cleaner from the electrical supply when you have finished using it. Switch it off at the wall socket and unplug it.

- Stand the vacuum cleaner upright.

Retract the telescopic tube fully so that the vacuum cleaner takes up less room for storage.

- Slot the floorhead downwards into one of the parking attachments on the sides of the vacuum cleaner.

This makes the vacuum cleaner easier to carry or store.

Maintenance

⚠ Always disconnect the vacuum cleaner from the electrical supply for maintenance work and for cleaning. Switch off at the wall socket and unplug it.

The Miele filtration system consists of three components:

- Dustbag
- Dust compartment filter (for motor protection)
- Exhaust filter

These will need to be replaced from time to time to ensure that your vacuum cleaner performs efficiently.

Only use genuine dustbags, filters and accessories with the "Original Miele" logo on them. This will ensure that the suction power of the vacuum cleaner is maintained, giving the best possible cleaning results.

⚠ The use of dustbags made from paper or paper-based materials, or dustbags with a cardboard collar, or dustbags that do not carry the "Original Miele" logo, can seriously damage the vacuum cleaner and invalidate the warranty.

Purchasing new dustbags and filters

Original Miele dustbags and filters can be ordered from Miele, your Miele dealer or online at:



Ordering the correct dustbags and filters

Only use original Miele **G/N** dustbags with a **blue** collar and original Miele filters. These are identified by the "Original Miele" logo on the packaging or directly on the dustbag.



An AirClean filter and a dust compartment filter are supplied with every packet of Miele dustbags.

These can also be purchased separately from your Miele Dealer, from Miele or from the online shop. Please quote the model number of your vacuum cleaner when ordering to make sure you get the correct filter.

When to change the dustbag (dia. 26)

Change the dustbag when the colour marker in the dustbag change indicator turns red, or sooner if it is no longer effective (see possible reasons for this below).

Miele dustbags are disposable and designed for single use only. Dispose of the dustbag when full. Do not attempt to reuse. Blocked pores in used dustbags will reduce the suction power of the vacuum cleaner.

To check the dustbag change indicator

- Attach the EcoTeQ / AirTeQ floorhead to the suction tube.
- Switch the vacuum cleaner on and select the highest power setting.
- Lift the floorhead off the floor a little.

How the dustbag change indicator works

The dustbag change indicator is set for normal household dust. This generally contains a mixture of dust, hair, threads, carpet fluff, grit etc.

However, if the cleaner has been used to vacuum up fine dust, such as plaster, brick dust, cement or flour, the pores of the dustbag will become blocked very quickly.

This affects the air permeability of the bag, and the marker will indicate that the bag is "full" even when it is not. If this happens you must still change the dustbag because suction power will be greatly reduced by blocked pores in the dustbag.

If, on the other hand, a large amount of hair and carpet fluff which typically contains a lot of air is vacuumed up, the indicator may fail to react even though the bag is full. You should still change it. Both these extremes can occur.

How to replace the dustbag (dia. 27 + 28)

- Lift the release catch for the dust compartment lid and raise the lid as far as it will go (dia. 8).

The dustbag has a closing flap which closes automatically when the dust compartment lid is raised to prevent any dust escaping.

- Pull the dustbag out by the grip on the collar.
- Fit the new dustbag into the **blue holder** as far as it will go. Leave it folded up when you take it out of the box.
- It should be unfolded as far as possible in the dust compartment.
- Close the dust compartment lid securely, making sure it clicks into position. Take care not to trap the dustbag when doing so.

The lid will not close without a dustbag in place. Do not force it!

When to change the dust compartment filter (for motor protection)

Replace this filter every time you start a new packet of dustbags. A dust compartment filter is supplied with every packet of Miele dustbags.

How to change the dust compartment filter (dia. 29)

- Open the dust compartment lid.
- Pull the dustbag out by the grip on the collar.
- Open the **blue filter frame** fully and remove the old filter. Hold by the clean, unsoiled section to remove it.
- Replace with a new dust compartment filter.
- Close the filter frame.
- Fit the dustbag into the blue holder as far as it will go.
- Close the dust compartment lid securely, making sure it clicks into position. Take care not to trap the dustbag when doing so.

When to replace the exhaust filter

Replace this filter if the exhaust filter change indicator is completely red (dia. 12).

This occurs after approx. 50 hours of operation which is equivalent to about a year of average use. The vacuum cleaner can still be used. However, the suction power will be reduced as will the effectiveness of the filter if it is not replaced in good time.

How to replace the exhaust filter (dia. 30 + 31)

Do not use more than one exhaust filter at a time.

- Open the dust compartment lid.
- Lift the exhaust filter and remove it.
- Insert a new exhaust filter making it sure it goes in properly, then push it down into position.
- Press the exhaust filter change indicator (dia. 10).

After approx. 10 - 15 seconds a thin red stripe will appear in the left hand side of the display (dia. 11).

If you wish to fit an AirClean filter, see "Replacing one type of exhaust filter with another".

- Close the dust compartment lid.

Replacing one type of exhaust filter with another (dia. 32)

Do not use more than one exhaust filter at a time.

Your vacuum cleaner is fitted as standard with a type **c** AirClean Plus exhaust filter.

You can however use one of the following exhaust filters:

- | | | | |
|----------|-----------------|----|------------|
| a | AirClean | | |
| b | Active AirClean | 50 | (SF-AA 50) |
| c | AirClean Plus | | (SF-AP 50) |
| d | HEPA AirClean | 50 | (SF-HA 50) |

When using the AirClean filter please note:

An AirClean exhaust filter is supplied with every packet of Miele dustbags. If you wish to use this filter it is essential that you use a filter grille (see "Optional accessories").

When to change the thread lifters

The thread lifters on the suction inlet to the floorhead can be replaced. Check them from time to time and replace them if the pile has worn down.

How to replace the thread lifters (dia. 33)

- Use a suitable screwdriver to remove the thread lifters from the slots.
- Fit new thread lifters.

Replacement parts are available from your Miele Dealer or from Miele (see end of booklet for contact details).

Cleaning and care

 Always disconnect the vacuum cleaner from the electrical supply before cleaning it. Switch off at the wall socket and unplug it.

Vacuum cleaner and accessories

The vacuum cleaner and all plastic accessories can be cleaned with a proprietary cleaner suitable for plastic.

 The hose (depending on model) contains electrical wires. Do not immerse the hose in water for cleaning.

 Do not use abrasive cleaning agents, glass cleaning agents, all-purpose cleaners or oil-based conditioning agents.

Dust compartment

The dust compartment can, if necessary, be cleaned using a **dry** duster, brush or, if available, a second vacuum cleaner to vacuum the dust out.

 Do not let the vacuum cleaner get wet. If moisture gets into the appliance, there is a risk of electric shock.

Problem solving guide

| Problem | Cause and remedy |
|---|---|
| The vacuum cleaner switches off automatically. | <p>A temperature limiter switches the vacuum cleaner off automatically if it gets too hot. This can occur if, for instance, large articles block the suction tube or when the dustbag is full or contains particles of fine dust. A heavily soiled exhaust or dust compartment filter can also be the cause of overheating.</p> <ul style="list-style-type: none">■ Switch the vacuum cleaner off immediately using the On/Off foot control ①. Disconnect from the electricity supply. Switch off at the wall socket and unplug it. <p>After removing the cause, wait for approximately 20 - 30 minutes to allow the vacuum cleaner to cool down. It can then be switched on again.</p> |

After sales service

In the event of a fault that you cannot easily remedy, please contact your Miele Dealer or Miele (see end of booklet for contact details).

Please note that telephone calls may be monitored or recorded for training purposes (UK only).

Guarantee

The appliance is guaranteed for a period of 2 years from the date of purchase. In the UK you must activate your cover by calling 0330 160 6640 or registering online at www.miele.co.uk.

For information on the appliance guarantee specific to your country please contact Miele. See end of booklet for contact details.

Optional accessories

Certain models are supplied as standard with one or more of the following accessories.

Please observe the flooring manufacturer's cleaning and care instructions.

You can order these and many other products on the internet at:



They can also be purchased from your Miele Dealer or from Miele.

Floorheads / brushes

Classic Allergotec floorhead (SBDH 285-3)

This floorhead is suitable for daily hygienic cleaning of all floor surfaces. The level of cleanliness of the floor shows in a colour "traffic light" display when vacuuming.

Turbo Comfort turbobrush (STB 205-3)

This brush is ideal for cleaning cut pile carpet.

Hard floorbrush (SBB 235-3)

This brush is designed for use on hard flooring such as tiled or stone floors.

Parquet floorbrush (SBB Parquet-3)

(only available for selected countries)

This brush has natural bristles and is designed for use on smooth floors that are susceptible to scratching

Hard floor Twister floorbrush with swivel action (SBB 300-3)

This brush is suitable for a variety of hard floor surfaces and has a swivel joint enabling it to get into awkward corners.

Parquet Twister XL floorbrush with swivel action (SBB 400-3)

(only available for selected countries)

This brush is extra wide making it suitable for large areas of flooring and has a swivel joint enabling it to get into awkward corners.

Other accessories

MicroSet (SMC 20)

This set is specially designed for cleaning small objects and difficult to reach areas (such as PC keyboards, stereo equipment, intricately carved furniture and ornaments, models etc).

CarCare Set (SCC 10)

Accessories for cleaning the interior of vehicles.

HomeCare set (SHC 10)

Accessories for cleaning the living areas of your home.

Turbo Mini Compact turbobrush (STB 20)

For vacuuming upholstery, mattresses or car seats etc.

Universal brush (SUB 20)

(only available for selected countries)

For dusting books, shelves, etc.

Radiator brush (SHB 30)

For dusting radiators, narrow shelves and crevices.

Mattress nozzle (SMD 10)

For vacuuming upholstery, mattresses, cushions, curtains, covers etc.

Crevice nozzle, 300 mm (SFD 10)

Extra long crevice nozzle for cleaning in folds, crevices and corners.

Crevice nozzle, 560 mm (SFD 20)

Flexible crevice nozzle for vacuuming hard to reach places.

Upholstery nozzle, 190 mm (SPD 10)

Extra wide upholstery nozzle for cleaning upholstered furniture, mattresses and pillows.

Hygiene seal with active charcoal

Prevents dust and odours from escaping when the suction hose is taken off.

Filters

Active AirClean 50 exhaust filter (SF-AA 50)

Absorbs odours from the dirt in the dustbag.

HEPA AirClean 50 exhaust filter (SF-HA 50)

Excellent filtration level for very clean exhaust air. This filter is particularly suitable for allergy sufferers.

Filter grille

The filter grille is required for fitting an AirClean filter.

Electrical connection for the UK

All electrical work should be carried out by a suitably qualified and competent person in strict accordance with current national and local safety regulations (BS 7671 in the UK). The voltage and frequency are given on the data plate located underneath the vacuum cleaner. Please ensure that these match the household mains supply. The fuse rating is quoted on the plug. The appliance is supplied with a cable and moulded plug ready for connection to a 230-240 V/50 Hz a.c. single phase supply.

Non-rewireable plugs BS 1363

The fuse cover must be re-fitted when changing the fuse, and if the fuse cover is lost the plug must not be used until a suitable replacement is obtained. The colour of the correct replacement cover is that of the coloured insert in the base of the plug, or the colour that is embossed in words on the base of the plug, (as applicable to the design of plug fitted). Replacement fuses should be ASTA approved to BS1362 and have the correct rating. Replacement fuses and fuse covers may be purchased from your local electrical supplier.

Electrical connection AU, NZ

All work should be carried out by a suitably qualified and competent person in strict accordance with national and local safety regulations. The voltage and rated load are given on the data plate located underneath the vacuum cleaner. Please ensure that these match the household mains supply. The fuse rating is quoted on the plug. The appliance is supplied with a cable and moulded plug ready for connection to a 230V/50Hz AC single phase supply.

| | |
|---|-------------------------------|
| Test Marks | Electrical safety RCM Mark |
| Electrically suppressed according to | AS/NZS CISPR 14.1 |

fr - Table des matières

| | |
|--|----|
| Consignes de sécurité et mises en garde | 45 |
| Votre contribution à la protection de l'environnement | 50 |
| Description de l'appareil | 52 |
| Notes sur les directives européennes 665/2013 et 666/2013 | 54 |
| Références des croquis | 54 |
| Avant utilisation | 54 |
| Utilisation des accessoires fournis | 55 |
| Utilisation | 56 |
| Transport et rangement | 57 |
| Maintenance | 58 |
| Où se procurer les sacs et les filtres ? | 58 |
| Quels sacs à poussière et quels filtres choisir ? | 58 |
| Quand remplacer le sac à poussière ? | 59 |
| Fonctionnement de la jauge de remplacement du sac à poussière | 59 |
| Comment remplacer le sac à poussière ? | 59 |
| Quand remplacer le filtre moteur ? | 59 |
| Comment remplacer le filtre moteur ? | 59 |
| Quand remplacer le filtre d'évacuation ? | 60 |
| Comment remplacer le filtre d'évacuation ? | 60 |
| Changer le type de filtre d'évacuation | 60 |
| Quand remplacer les ramasse-fils ? | 61 |
| Comment remplacer les ramasse-fils ? | 61 |
| Entretien | 61 |
| En cas d'anomalie | 62 |
| Service après vente | 63 |
| Conditions de garantie | 63 |
| Accessoires en option | 63 |

Cet aspirateur répond aux réglementations de sécurité en vigueur. Toute utilisation non conforme peut entraîner des dommages corporels et matériels.

Lisez attentivement ce mode d'emploi avant d'utiliser l'aspirateur pour la première fois. Il contient des informations importantes sur la sécurité, l'utilisation et l'entretien de votre aspirateur. Vous vous protégerez et éviterez ainsi de détériorer votre aspirateur.

Conservez ce mode d'emploi et veuillez le remettre en cas de cession de cet appareil.

Eteignez toujours l'aspirateur après utilisation, avant de le nettoyer ou si vous souhaitez procéder à une opération de maintenance ou changer un accessoire. Débranchez l'aspirateur de la prise murale.

Utilisation conforme

- ▶ Cet aspirateur est destiné à une utilisation à la maison ou de type domestique.
- ▶ Cet aspirateur est conçu pour l'aspiration quotidienne des tapis, moquettes et sols durs peu fragiles.
- ▶ Cet aspirateur ne doit pas être utilisé en extérieur.
- ▶ N'utilisez l'aspirateur que dans le cadre domestique, pour aspirer des poussières sèches. N'utilisez pas cet aspirateur sur les hommes et les animaux. Toute autre application, adaptation ou modification de l'aspirateur est interdite.

fr - Consignes de sécurité et mises en garde

▶ Les personnes qui ne sont pas en mesure d'utiliser l'aspirateur en toute sécurité en raison de déficiences physiques, sensorielles ou mentales, de leur inexpérience ou de leur ignorance ne doivent pas l'utiliser sans la surveillance ou les instructions d'une personne responsable.

Précautions à prendre avec les enfants

▶ Tenez les enfants de moins de huit ans éloignés de l'appareil à moins qu'ils ne soient sous étroite surveillance.

▶ Les enfants à partir de huit ans sont autorisés à utiliser l'appareil sans surveillance uniquement si vous leur avez expliqué comment l'utiliser sans danger. Les enfants doivent être en mesure d'appréhender et de comprendre les risques encourus en cas de mauvaise manipulation.

▶ Les enfants ne doivent pas nettoyer ou intervenir sur l'appareil sans être sous la surveillance d'un adulte.

▶ Surveillez les enfants lorsqu'ils jouent à proximité de l'aspirateur. Ne laissez jamais les enfants jouer avec l'aspirateur.

Sécurité technique

▶ Avant toute utilisation, vérifiez que l'aspirateur ou les accessoires ne présentent aucun dommage apparent. N'allumez et n'utilisez jamais un aspirateur endommagé.

▶ Comparez les données de raccordement indiquées sur la plaque signalétique de l'appareil (tension et fréquence) avec celles du réseau. Ces données doivent absolument coïncider.

fr - Consignes de sécurité et mises en garde

- ▶ La prise électrique doit être protégée par un fusible 10 A ou 16 A.
- ▶ Seul un raccordement de l'aspirateur au réseau électrique public permet de garantir un fonctionnement sûr et fiable de ce dernier.
- ▶ Pendant la période de garantie, seul un service après-vente agréé par le fabricant est habilité à réparer l'aspirateur, faute de quoi tout bénéfice de la garantie est perdu en cas de panne ultérieure.
- ▶ N'utilisez pas l'aspirateur lorsque le câble d'alimentation est endommagé. Ne faites remplacer un câble endommagé que par un enrouleur de câble complet. Pour des raisons de sécurité, ce remplacement ne doit être effectué que par des techniciens qualifiés ou par le SAV Miele.
- ▶ Ne vous servez pas du câble d'alimentation pour porter l'aspirateur et ne tirez pas sur le câble pour débrancher la prise. Ne tirez pas le câble sur des arêtes vives et ne le coincez pas sous une porte ! Evitez de rouler trop souvent sur le câble. Le câble, la fiche et la prise risqueraient d'être endommagés et de vous mettre en danger.

fr - Consignes de sécurité et mises en garde

- ▶ Lorsque vous aspirez des poussières fines telles que la sciure, le sable ou la farine, des décharges électrostatiques peuvent se produire dans certaines circonstances. Pour éviter de tels désagréments, cet aspirateur est équipé d'une pièce métallique au bas de la poignée. Laissez votre main dessus pendant que vous aspirez. Si votre aspirateur est équipé d'une poignée EcoComfort, veillez à laisser votre main sur le dispositif de dérivation au bas de la partie supérieure repliée de la poignée, pendant que vous aspirez.
- ▶ Ne plongez jamais l'aspirateur dans l'eau. Nettoyez-le avec un chiffon sec ou légèrement humide.
- ▶ Les réparations ne doivent être effectuées que par des techniciens Miele agréés. Les réparations non conformes peuvent entraîner de graves dangers pour l'utilisateur.

Précautions d'utilisation

- ▶ N'utilisez pas le tube d'aspiration équipé d'un embout ou de la brosse à proximité de la tête.
- ▶ N'utilisez pas l'aspirateur sans sac à poussière, sans filtre moteur et sans filtre d'évacuation !
- ▶ Vous ne pouvez pas fermer le couvercle de l'aspirateur si vous n'avez pas inséré de sac à poussière. Ne forcez pas.
- ▶ N'aspirez pas d'objets incandescents comme les cendres, le charbon qui semblent éteints.

- ▶ N'aspirez pas de liquides ou d'éléments humides ! Laissez sécher complètement les tapis et moquettes shampooinés avant de les aspirer.
- ▶ N'aspirez pas de toner ! Le toner utilisé pour les imprimantes et les photocopieurs peut être conducteur.
- ▶ N'aspirez pas de produits ni de gaz inflammables ou explosifs. N'utilisez pas l'aspirateur dans des locaux dans lesquels sont stockés ces produits.

Accessoires

- ▶ N'introduisez pas vos doigts dans l'électrobrosse ou la turbobrosse quand celles-ci sont en marche !
- ▶ Lorsque vous passez l'aspirateur avec la poignée pour flexible sans accessoire, veillez à ne pas l'abîmer.
- ▶ N'utilisez que des sacs à poussière, des filtres et des accessoires portant le logo "Original Miele". Le fabricant ne peut garantir votre sécurité que dans ces conditions.

Miele ne peut pas être tenu pour responsable pour les dommages qui résulteraient d'une mauvaise utilisation et qui iraient à l'encontre des consignes de sécurité.

fr - Votre contribution à la protection de l'environnement

Nos emballages

Nos emballages protègent votre aspirateur des dommages pouvant survenir pendant le transport. Nous les sélectionnons en fonction de critères écologiques permettant d'en faciliter le recyclage.

En participant au recyclage de vos emballages, vous contribuez à économiser les matières premières et à réduire le volume des déchets. Votre revendeur reprend vos emballages.

Elimination des sacs à poussière et des filtres

Les sacs à poussière et les filtres sont composés de matériaux écologiques. Vous pouvez jeter les filtres avec les ordures ménagères. Ceci est valable également pour le sac à poussière, à condition qu'il ne contienne aucun débris interdit dans les ordures ménagères.

Votre ancien appareil

Avant de mettre l'appareil au rebut, retirez le sac à poussière et les filtres, et jetez-les avec les ordures ménagères.

Les appareils électriques et électroniques dont on se débarrasse contiennent souvent des matériaux précieux. Cependant, ils contiennent aussi des substances toxiques nécessaires au bon fonctionnement et à la sécurité des appareils. Si vous déposez ces appareils usagés avec vos ordures ménagères ou les manipulez de manière inadéquate, vous risquez de nuire à votre santé et à l'environnement. Ne jetez jamais vos anciens appareils avec vos ordures ménagères !

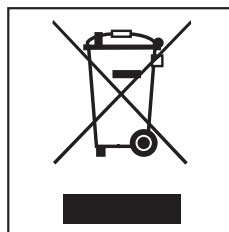

Faites appel au service d'enlèvement mis en place par votre commune, déposez votre ancien appareil dans un point de collecte ou renseignez-vous auprès de votre revendeur.

Afin de prévenir tout risque d'accident, veuillez garder votre ancien appareil hors de portée des enfants jusqu'à son enlèvement.

fr - Description de l'appareil

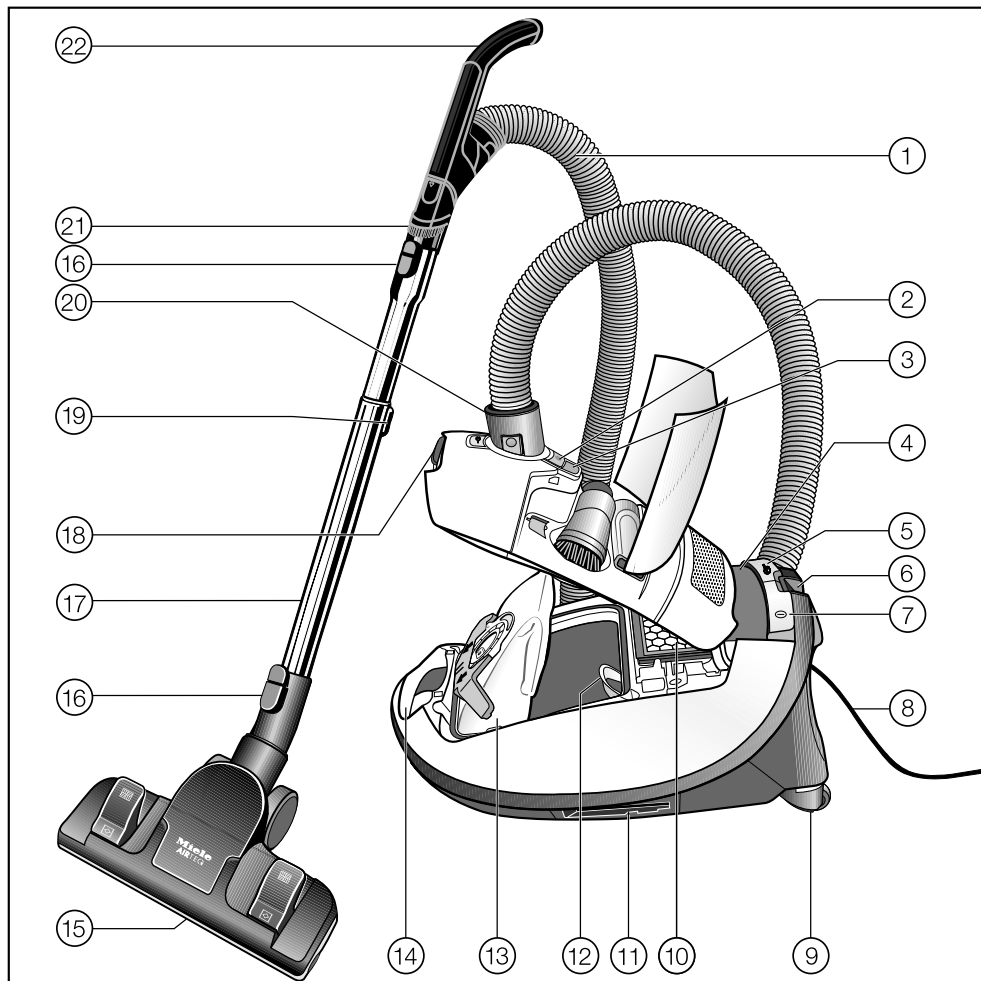

Le croquis présente l'équipement maximal de l'aspirateur.

- ① Flexible d'aspiration
- ② Touche de déverrouillage du compartiment de rangement des accessoires
- ③ Jauge de remplacement du sac à poussière
- ④ Afficheur
- ⑤ Pédale pour enrouleur automatique de câble
- ⑥ Système Idéal Pause pour petites pauses
- ⑦ Pédale Marche / Arrêt ①
- ⑧ Câble d'alimentation
- ⑨ Roulettes
- ⑩ Filtre d'évacuation
- ⑪ Système Idéal Pause pour rangement (des deux côtés de l'appareil)
- ⑫ Filtre moteur
- ⑬ Sac à poussière d'origine Miele
- ⑭ Poignée de transport
- ⑮ Brosse bipositionnelle *
- ⑯ Touches de déverrouillage
- ⑰ Tube d'aspiration télescopique
- ⑱ Touche de déverrouillage du couvercle du compartiment à poussière
- ⑲ Bouton de réglage du tube d'aspiration télescopique
- ⑳ Raccord d'aspiration
- ㉑ Brosse à tête pivotante pour meubles et moulures *
- ㉒ Poignée EcoComfort *

* équipements disponibles selon les modèles.

Notes sur les directives européennes 665/2013 et 666/2013

Cet aspirateur est un aspirateur toutes surfaces.

La brosse fournie EcoTeQ / AirTeQ est en position tapis et est conçue pour l'utilisation décrite dans les directives européennes 665/2013 et 666/2013 pour le nettoyage intensif des tapis.

Le suceur fourni est conçu pour l'utilisation décrite dans les directives susmentionnées pour le nettoyage intensif de sols durs présentant des rainures et des interstices.

Références des croquis

Vous trouverez les croquis signalés aux différents chapitres dans les volets en fin de mode d'emploi.

Avant utilisation

Raccordement du flexible d'aspiration (croquis 1)

- Insérez le flexible dans l'ouverture d'aspiration jusqu'au clic. Superposez les deux marques de guidage pour vous aider.

Retrait du flexible d'aspiration (croquis 2)

- Pressez les touches de déverrouillage aménagées sur les côtés du raccord et dégagez-le de l'orifice.

Assemblage du flexible et de la poignée (croquis 3)

- Insérez le flexible dans la poignée jusqu'à ce que vous entendiez un clic.

Raccordement du flexible et du tube d'aspiration (croquis 4)

- Insérez la poignée jusqu'au déclic dans le tube. Superposez les deux marques de guidage pour vous aider.
- Appuyez sur la touche de déverrouillage lorsque vous voulez séparer les éléments et retirez la poignée en effectuant un léger mouvement de rotation.

Réglage de la longueur du tube télescopique (croquis 5)

Le tube télescopique se compose de deux parties emboîtées l'une dans l'autre dont il faut adapter la longueur afin de pouvoir effectuer les travaux d'aspiration le plus confortablement possible.

- Appuyez sur le bouton de réglage et ajustez le tube télescopique à la longueur souhaitée.

Assemblage du tube télescopique et de la brosse / du suceur (croquis 6)

- Emboîtez la brosse / le suceur sur le tube télescopique en tournant légèrement dans les deux sens. Vous devez entendre un clic qui signale l'encliquetage.
- Appuyez sur la touche de déverrouillage lorsque vous voulez séparer les éléments.

Utilisation du suceur

Veillez vous conformer aux conseils de nettoyage et d'entretien du fabricant du revêtement de sol.

Le suceur est spécialement conçu pour aspirer des sols avec des rainures et interstices profonds, comme les parquets en bois.

Réglage EcoTeQ / AirTeQ de la brosse (croquis 7)

Cet aspirateur est conçu pour l'aspiration quotidienne des tapis, moquettes et sols durs peu fragiles.

La gamme d'accessoires pour aspirateurs Miele propose à ses clients un ensemble de brosses, suceurs, poignées, rallonges et autres sets (cf. chapitre "Accessoires en option").

Veuillez vous conformer aux conseils de nettoyage et d'entretien du fabricant du revêtement de sol.

Aspirez tapis et moquettes avec la brosse rentrée :

- Appuyez sur la pédale .

Aspirez les sols durs peu fragiles avec la brosse sortie :

- Appuyez sur la pédale .

S'il est difficile de faire glisser la brosse, réduisez la puissance d'aspiration jusqu'à ce que la brosse glisse plus facilement (voir chapitre "Utilisation").

Activation de l'indicateur de saturation du filtre

L'indicateur de saturation du filtre indique la durée d'utilisation du filtre.

- Appuyez sur la touche de déverrouillage et relevez le couvercle du compartiment à poussière jusqu'au clic (croquis 8).

- Enlevez la bande d'avertissement (croquis 9).

- Appuyez sur l'indicateur de saturation du filtre (croquis 10).

Au bout de 10 à 15 secondes, une bandelette rouge apparaît à gauche de l'indicateur (croquis 11).

- Refermez le couvercle du compartiment à poussière jusqu'au déclic en faisant attention à ne pas coincer le sac.

Après environ 50 heures de fonctionnement, ce qui correspond environ à l'utilisation moyenne d'une année, le voyant est rempli de rouge (croquis 12).

Utilisation des accessoires fournis (croquis 13)

- ① **Suceur long**
pour aspirer plis, plinthes et coins.
- ② **Brosse pour meubles avec poils naturels**
pour plinthes, moulures, encadrements, objets de décoration, etc. La tête de la brosse pivote et s'adapte à la forme des objets.
- ③ **Suceur à coussins**
pour aspirer canapés, matelas, coussins, doubles rideaux, revêtements etc.

Retrait des accessoires (croquis 14)

- Appuyez sur la touche de déverrouillage.

Le compartiment d'accessoires s'ouvre.

- Prenez l'accessoire dont vous avez besoin.

- Refermez le compartiment en appuyant fermement sur le couvercle.

Brosse pour meubles sur poignée EcoComfort (croquis 15)

La brosse pour meubles convient à l'aspiration des surfaces non sensibles, par ex. pour aspirer les claviers ou les miettes.

- Déverrouillez la brosse pour meuble et poussez la sur l'emplacement, jusqu'à ce qu'elle soit complètement encliquetée.
- Déverrouillez la brosse pour meuble une fois l'aspiration terminée, et repoussez la dans sa position initiale, jusqu'à ce qu'elle soit bien encliquetée.

Brosse bipositionnelle EcoTeQ / AirTeQ (croquis 16)

Egalement conçue pour aspirer les marches d'escalier.

 Pour des raisons de sécurité, aspirez toujours les marches d'escalier du bas vers le haut.

Utilisation

Sortir le câble d'alimentation (croquis 17)

- Tirez sur le câble d'alimentation jusqu'à la longueur désirée (max. env. 7,5 m).
- Enfoncez bien la fiche de l'appareil dans la prise.

 En cas d'utilisation de l'aspirateur supérieure à 30 minutes, il faut tirer sur le câble d'alimentation jusqu'à ce qu'il soit complètement sorti. Risque de surchauffe et de dommages.

Enroulement du câble (croquis 18)

- Débranchez la fiche de l'aspirateur.
- Appuyez sur la pédale d'enroulement : le câble s'enroule automatiquement.







Mise en marche et arrêt (croquis 19)

- Appuyez sur la pédale "Marche-Arrêt" .

Sélection de la puissance d'aspiration (croquis 20)

Ce sélecteur permet d'adapter la puissance de l'aspirateur aux sols ou objets à aspirer. Pour diminuer la force à exercer sur la brosse, réduisez la puissance d'aspiration.

Chez certains modèles, les niveaux de puissance sont associés à des symboles qui indiquent par exemple quelle puissance est adaptée à telle ou telle application.

-  Rideaux, textiles
-  Meubles, coussins
-  Tapis de valeur, carpettes
-  Aspiration quotidienne à faible consommation et bruit réduit
-  Tapis et moquettes en bouclettes
-  Sols durs, tapis et moquettes très sales

Lorsque vous utilisez la brosse et que la force de glisse vous paraît trop élevée, réduisez la puissance d'aspiration jusqu'à ce que la brosse glisse plus facilement.

Lors de la première mise en service, l'aspirateur passe à la puissance maximale.

Lors des utilisations suivantes, l'aspirateur s'active respectivement dans le dernier niveau de puissance sélectionné.

- Appuyez sur la pédale +, si vous souhaitez augmenter la puissance.
- Appuyez sur la pédale -, si vous souhaitez réduire la puissance.

Ouvrir le curseur d'air additionnel (croquis 21)

(indisponible pour les modèles avec poignée EcoComfort)

Ce curseur permet de baisser provisoirement la puissance d'aspiration pour éviter que la brosse ne reste "collée" sur le revêtement de sol.

- Ouvrez le curseur d'air additionnel qui se trouve à côté de la poignée pour que la brosse se remette à glisser facilement.

En ouvrant ce curseur, la force qui s'exerce sur la brosse diminue.

Pendant l'aspiration

- Tirez l'aspirateur derrière vous ou bien tenez-le à la verticale, pour aspirer des escaliers ou des rideaux par exemple.

 Lorsque vous aspirez des poussières fines telles que la sciure, le sable ou la farine, des décharges électrostatiques peuvent se produire dans certaines circonstances. Pour éviter de tels désagréments, cet aspirateur est équipé d'une pièce métallique au bas de la poignée. Laissez votre main dessus pendant que vous aspirez. Si votre aspirateur est équipé d'une poignée EcoComfort, veillez à laisser votre main sur le dispositif de dérivation au bas de la partie supérieure repliée de la poignée, pendant que vous aspirez. (croquis 22 + 23)

Transport et rangement

Système Idéal Pause pour petites pauses (croquis 24)

Vous pouvez fixer le tube et la brosse sur l'aspirateur en cas d'interruption momentanée.

- Insérez la brosse grâce à l'ergot dans le support du système Idéal Pause.

Si vous passez l'aspirateur sur une surface en pente, emboîtez les éléments du tube télescopique le plus possible les uns dans les autres.

Système Idéal Pause pour le rangement (croquis 25)

 Après utilisation, arrêtez l'aspirateur et débranchez la prise.

- Posez l'aspirateur à la verticale.

Il pourra être utile d'emboîter complètement les éléments du tube télescopique.

- Insérez la brosse par le haut à l'aide de l'ergot dans un des deux supports du tube d'aspiration.

Ceci est plus pratique pour transporter ou ranger votre aspirateur.

Maintenance

⚠ Mettez l'aspirateur hors tension avant tout entretien et débranchez l'appareil.

L'aspirateur est équipé d'un triple système de filtrage :

- Sac à poussière
- Filtre moteur
- Filtre d'évacuation

Pour que l'aspirateur fonctionne avec la puissance d'aspiration maximale, ces filtres doivent être remplacés régulièrement.

N'utilisez que des sacs à poussière, des filtres et des accessoires portant le logo "Original Miele". Ils sont les seuls à garantir une efficacité optimale à votre aspirateur.

⚠ Les sacs à poussière en papier ou en matériaux similaires, les sacs avec plaquette de support en carton ou les sacs à poussière ne portant pas le logo "Original Miele" peuvent rompre et endommager définitivement votre appareil.

Où se procurer les sacs et les filtres ?

Les sacs à poussière portant le logo "Original Miele" sont disponibles auprès de votre revendeur, auprès du SAV Miele ainsi que sur le site Internet www.boutique.miele.fr



Quels sacs à poussière et quels filtres choisir ?

Vous reconnaîtrez les sacs à poussière d'origine Miele avec **plaque bleue** de type **G/N** ainsi que les filtres d'origine Miele grâce au logo "Original Miele" apposé sur l'emballage ou directement sur le sac à poussière.



Chaque pochette de sacs à poussière Miele contient un filtre d'évacuation d'air Air Clean et un filtre moteur.

Vous pouvez aussi acheter tous ces éléments sur notre boutique Accessoires en ligne. Si vous souhaitez racheter des filtres d'évacuation ou des filtres moteur d'origine Miele séparément, indiquez la référence de votre aspirateur à votre revendeur ou au SAV Miele afin d'être certain de recevoir le bon modèle. Ces articles sont aussi disponibles sur notre boutique en ligne.

Quand remplacer le sac à poussière ? (croquis 26)

Lorsque la jauge de remplacement du sac à poussière devient toute rouge, le sac à poussière doit être remplacé.

Les sacs à poussière sont des produits à usage unique. Jetez les sacs à poussière pleins. Ne les réutilisez pas. Les pores obstrués réduisent la puissance d'aspiration de l'aspirateur.

Vérification

- Emboîtez la brosse bipositionnelle EcoTeQ / AirTeQ.
- Mettez l'aspirateur en marche et réglez le sélecteur sur la puissance maximum.
- Eloignez la brosse bipositionnelle du sol.

Fonctionnement de la jauge de remplacement du sac à poussière

La jauge est paramétrée sur une poussière mixte (poussière, cheveux, fils, fibres de moquette, sable etc.).

Si vous êtes amené à aspirer beaucoup de poussière fine comme le sable ou éventuellement du plâtre ou de la farine, les pores du sac à poussière seront obstrués très rapidement. La jauge indiquera alors que le sac est "plein" alors qu'il ne l'est peut être pas encore.

Si au contraire vous aspirez beaucoup de cheveux, de peluches de tapis ou de laine, la jauge de remplacement ne réagira que lorsque le sac sera plein à craquer.

Comment remplacer le sac à poussière ? (croquis 27 + 28)

- Appuyez sur la touche de verrouillage et relevez le couvercle jusqu'au déclic (croquis 8).

La fermeture "hygiène" du sac à poussière se ferme automatiquement de façon à éviter toute émission de particules fines.

- Sortez le sac de son logement en le tenant par la poignée.
- Insérez le nouveau sac à poussière jusqu'à la butée dans le logement **bleu**. Laissez-le plié tel qu'il sort de l'emballage.
- Dans le compartiment à poussière, dépliez-le autant que possible.
- Refermez le couvercle du compartiment à poussière jusqu'au déclic en faisant attention à ne pas coincer le sac.

Un verrouillage spécial permet d'éviter que le couvercle du compartiment à poussière puisse être fermé s'il ne contient pas de sac. Ne jamais forcer !

Quand remplacer le filtre moteur ?

Dès que vous ouvrez une nouvelle pochette de sacs à poussière Miele. Dans chaque nouvelle pochette de sacs Miele, vous trouverez un filtre moteur.

Comment remplacer le filtre moteur ? (croquis 29)

- Ouvrez le compartiment à poussière.
- Sortez le sac de son logement en le tenant par la poignée.

- Ouvrez la **grille de filtre bleue** jusqu'à ce qu'elle se bloque et retirez le filtre moteur usagé en le saisissant par la surface hygiène propre.
- Mettez en place le nouveau filtre moteur.
- Refermez la grille.
- Placez le nouveau sac à poussière et enfoncez-le jusqu'à la butée dans le logement bleu.
- Refermez le couvercle du compartiment à poussière jusqu'au déclic en faisant attention à ne pas coincer le sac.

Quand remplacer le filtre d'évacuation ?

Remplacez toujours le filtre d'évacuation quand la diode de changement du filtre d'évacuation devient rouge (croquis 12).

L'indicateur s'allume au bout d'une cinquantaine d'heures de fonctionnement, ce qui correspond à l'utilisation moyenne d'une année. Vous pouvez continuer à aspirer mais l'efficacité d'aspiration et de filtrage va diminuer peu à peu.

Comment remplacer le filtre d'évacuation ? (croquis 30 + 31)

Attention à ne mettre qu'un seul filtre d'évacuation !

- Ouvrez le compartiment à poussière.
- Soulevez le filtre d'évacuation et retirez-le.
- Insérez le nouveau filtre d'évacuation et enfoncez-le bien.

- Appuyez sur l'indicateur de saturation du filtre (croquis 10).

Au bout de 10 à 15 secondes, une bandelette rouge apparaît à gauche de l'indicateur (croquis 11).

Si vous souhaitez mettre en place un filtre d'évacuation AirClean reportez vous au chapitre "Changer le type de filtre d'évacuation".

- Fermez le compartiment à poussière.

Changer le type de filtre d'évacuation (croquis 32)

Attention à ne mettre qu'un seul filtre d'évacuation !

Le filtre d'évacuation AirClean Plus **c** est installé de série dans votre aspirateur.

Vous pouvez utiliser un des filtres d'évacuation suivant.

- a** AirClean
- b** Active AirClean 50 (SF-AA 50)
- c** AirClean Plus (SF-AP 50)
- d** HEPA AirClean 50 (SF-HA 50)

Conseils en cas de changement du filtre d'évacuation AirClean

Chaque pochette de sacs à poussière comporte en plus un filtre d'évacuation AirClean. Si vous voulez utiliser un filtre d'évacuation, vous devez placer impérativement le filtre dans une grille de filtre (voir chapitre "Accessoires en option").

Quand remplacer les ramasse-fils ?

Les ramasse-fils au niveau de la fente d'aspiration de la brosse peuvent être remplacés. Remplacez les ramasse-fils lorsque le velours est usé.

Comment remplacer les ramasse-fils ? (croquis 33)

- Dégagez les ramasse-fils des fentes avec un tournevis par exemple.
- Remplacez-les par des nouveaux.

Vous pouvez vous procurer les pièces de rechange chez votre revendeur ou auprès du SAV Miele.

Entretien

 Mettez l'aspirateur hors tension avant tout nettoyage et débranchez l'appareil.

Aspirateur et accessoires

Vous pouvez nettoyer l'aspirateur et tous les accessoires en plastique avec un nettoyant pour plastique classique, vendu dans le commerce.

 N'utilisez jamais de produit abrasif, à vitres, multi-usages ou contenant des corps gras !

Compartment à poussière

Si nécessaire et si vous disposez d'un deuxième aspirateur, vous pouvez aspirer l'intérieur du compartiment à poussière ou simplement le nettoyer avec un chiffon **sec** ou un pinceau.

 Ne plongez jamais l'aspirateur dans l'eau ! La présence d'humidité dans l'appareil peut provoquer des décharges électriques.

En cas d'anomalie

| Problème | Cause et solution |
|---|---|
| L'aspirateur s'arrête brusquement. | <p>Un limiteur de température éteint l'aspirateur quand il est trop chaud. Ce problème peut notamment survenir lorsqu'un objet obstrue le tuyau d'aspiration ou lorsque le sac à poussière est plein ou rempli de poussières fines qui ne laissent pas passer l'air. Un encrassement du filtre d'évacuation ou du filtre du compartiment à poussière peut également entraîner une surchauffe.</p> <ul style="list-style-type: none">■ Mettez l'aspirateur hors tension (pédale Marche / Arrêt ①) et débranchez l'appareil. <p>Après élimination de la cause du problème, attendez env. 20 - 30 minutes que l'appareil ait suffisamment refroidi avant de le remettre en marche.</p> |

Service après vente

Si vous avez besoin du service après-vente, contactez le service après-vente ou votre revendeur Miele au numéro suivant :

| | |
|------------|--------------------------------------|
| France | 09 74 50 1000 (appel non surtaxé) |
| Belgique | 02 451 1680 |
| Luxembourg | 49711-20/22 |
| Suisse | 0 800 800 222 |

Conditions de garantie

La garantie est accordée selon les modalités de vente par le revendeur ou par Miele pour une période de 24 mois.

Pour plus d'informations sur les conditions de garantie ou si souhaitez en recevoir une version écrite, veuillez contacter le numéro de téléphone ci-dessus.

Accessoires en option

Certains modèles sont équipés en série avec l'un ou plusieurs des accessoires suivants :

Veuillez vous conformer aux conseils de nettoyage et d'entretien du fabricant du revêtement de sol.

Vous pouvez commander ces articles dans notre boutique en ligne en vous rendant sur le site www.miele.fr



Vous pouvez également vous les procurer chez votre revendeur Miele et auprès du service après-vente Miele.

Brosses / Suceurs

Brosse Allergotec (SBDH 285-3)

Pour le nettoyage quotidien de tous les revêtements de sol. Lors de l'aspiration, le degré de propreté est indiqué par un affichage chromatique (tricolore).

Turbobrosse (STB 205-3)

Pour aspirer cheveux et autres des tapis ou moquettes à poil court.

Brosse Hardfloor (SBB 235-3)

Spécialement conçue pour aspirer sur les sols durs et peu fragiles comme les carrelages.

Brosse Parquet (SBB Parquet -3)

Brosse équipée de poils naturels pour aspirer sur des sols durs fragiles comme le parquet et le stratifié.

Brosse Parquet Twister (SBB 300-3) pour sols durs

Pour nettoyer les grandes surfaces avec sols durs et recoins difficiles d'accès

Brosse Parquet Twister XL (SBB 400-3)

Pour nettoyer les grandes surfaces avec sols durs et recoins difficiles d'accès

Autres accessoires

Mallette d'accessoires (SMC 20)

Pour nettoyer les petits objets et les zones difficiles d'accès (chaîne stéréo, claviers, maquettes etc.)

Mallette d'accessoires CarCare (SCC 10)

Spécialement conçue pour nettoyer les habitacles de voitures.

Mallette d'accessoires HomeCare (SHC 10)

Accessoire pour nettoyer les pièces d'habitation.

Mini-turbobrosse (STB 20)

Pour nettoyer les coussins, matelas ou sièges de voiture.

Brosse universelle SUB 20

Pour dépoussiérer les livres, étagères, etc.

Brosse pour radiateurs et interstices (SHB 30)

Pour dépoussiérer les éléments des radiateurs, les étagères étroites ou les plinthes.

Suceur plat pour matelas (SMD 10)

Pour nettoyer confortablement les matelas et canapés jusque dans les recoins.

Suceur plat extra long 300 mm (SFD 10)

Suceur long XXL pour nettoyer plis, plinthes et coins.

Suceur plat extra long 560 mm (SFD 20)

Suceur long flexible pour aspirer les zones difficiles d'accès.

Suceur à coussins 190 mm (SPD 10)

Pour aspirer les coussins, matelas, etc.

Fermeture "hygiène" avec charbon actif

Permet d'éviter l'émission de poussière et d'odeurs désagréables lorsque le tube d'aspiration est enlevé.

Filtres

Filtre à évacuation Active AirClean 50 (SF-AA 50)

Absorbe les odeurs résultant de salissures accumulées dans le sac à poussière.

Filtre d'évacuation HEPA AirClean 50 (SF-HA 50)

Filtre de haute qualité qui garantit la pureté de l'air d'évacuation. Convient particulièrement bien aux personnes allergiques.

Grille pour filtre

Nécessaire lorsque vous souhaitez utiliser un filtre AirClean.

| | |
|---|----|
| Veiligheidsinstructies en waarschuwingen | 66 |
| Een bijdrage aan de bescherming van het milieu | 71 |
| Beschrijving van het apparaat | 72 |
| Informatie met betrekking tot de Europese verordeningen 665/2013 en 666/2013 | 74 |
| Verwijzing naar afbeeldingen | 74 |
| Vóór gebruik | 74 |
| Gebruik van de accessoires | 75 |
| Gebruik | 76 |
| Transporteren en opbergen | 77 |
| Onderhoud | 77 |
| Waar kunt u nieuwe stofcassettes en filters krijgen? | 78 |
| Welke stofcassettes en filters zijn de juiste? | 78 |
| Wanneer moet u de stofcassette vervangen? | 78 |
| Wat u moet weten over de stofstandindicator | 79 |
| Zo vervangt u stofcassettes | 79 |
| Wanneer moet u het motorfilter vervangen? | 79 |
| Het vervangen van het motorfilter | 79 |
| Wanneer moet u het uitblaasfilter vervangen? | 80 |
| Het vervangen van het uitblaasfilter | 80 |
| Een ander uitblaasfilter plaatsen | 80 |
| Wanneer moet u de korte draadopnemers vervangen? | 80 |
| Het vervangen van de korte draadopnemers | 80 |
| Onderhoud | 80 |
| Nuttige tips | 82 |
| Service | 83 |
| Garantie | 83 |
| Bij te bestellen accessoires | 83 |

nl - Veiligheidsinstructies en waarschuwingen

Dit apparaat voldoet aan de geldende veiligheidsvoorschriften. Onjuist gebruik echter kan persoonlijk letsel of beschadigingen tot gevolg hebben.

Lees eerst de gebruiksaanwijzing voordat u het apparaat voor het eerst gebruikt. Dat is veiliger voor uzelf en u voorkomt schade aan het apparaat. In de gebruiksaanwijzing vindt u belangrijke instructies met betrekking tot de veiligheid, het gebruik en het onderhoud.

Bewaar de gebruiksaanwijzing zorgvuldig en geef deze door aan een eventuele volgende eigenaar van het apparaat.

Schakel na gebruik, vóór het wisselen van hulpstukken en vóór onderhoudswerkzaamheden de stofzuiger uit. Trek de stekker uit de contactdoos.

Verantwoord gebruik

- ▶ Dit apparaat is uitsluitend bestemd voor particulier huishoudelijk gebruik (of daarmee vergelijkbaar).
- ▶ De stofzuiger is geschikt voor het dagelijks zuigen van tapijt, vaste vloerbedekking en robuuste harde vloeren.
- ▶ Het apparaat mag niet buiten worden gebruikt.

▶ Deze stofzuiger is uitsluitend voor het opzuigen van droog stof. Ieder ander gebruik is voor eigen risico en kan gevaarlijk zijn. Mensen en dieren (kleding, vacht, etc.) mogen niet met de stofzuiger worden gezogen. De specificaties van het apparaat mogen niet worden gewijzigd. Wij attenderen u erop dat het opzuigen van vloeistoffen (bijvoorbeeld water) of fijn stof (zoals boorgruis, zand, meel en gips) ernstige schade aan de stofzuiger kan toebrengen en tot gevolg heeft dat de garantie op uw Miele-stofzuiger vervalt.

▶ Dit apparaat mag alleen worden gebruikt door personen die in staat zijn het apparaat veilig te bedienen en die volledig op de hoogte zijn van de inhoud van de gebruiksaanwijzing!

Kinderen

▶ Houd kinderen onder acht jaar op een afstand, tenzij u voortdurend toezicht houdt.

▶ Kinderen vanaf acht jaar mogen het apparaat alleen zonder toezicht gebruiken als ze weten hoe ze het apparaat veilig moeten bedienen. De kinderen moeten zich bewust zijn van de gevaren van een foutieve bediening.

▶ Kinderen mogen het apparaat niet zonder toezicht reinigen of onderhouden

▶ Houd kinderen in de gaten wanneer deze zich in de buurt van het apparaat bevinden. Laat kinderen nooit met het apparaat spelen.

Technische veiligheid

- ▶ Controleer het apparaat en alle accessoires voor gebruik op zichtbare beschadigingen. Neem een beschadigde stofzuiger niet in gebruik.
- ▶ Voordat u de stofzuiger aansluit, dient u de aansluitgegevens (spanning en frequentie) op het typeplaatje te vergelijken met de waarden van het elektriciteitsnet. Deze gegevens moeten beslist overeenstemmen.
- ▶ De contactdoos moet met ten minste 16 A of 10 A traag zijn beveiligd.
- ▶ Het apparaat kan alleen betrouwbaar en veilig functioneren als het op het openbare elektriciteitsnet is aangesloten.
- ▶ Als dit apparaat binnen de garantieperiode defect raakt, mag het alleen door Miele worden gerepareerd, anders vervalt de garantie.
- ▶ Gebruik de stofzuiger niet als het aansluitsnoer beschadigd is. Laat een beschadigd aansluitsnoer alleen compleet met kabeltrommel vervangen. Om veiligheidsredenen mag dit alleen door een door Miele geautoriseerde vakman of door Miele worden gedaan.
- ▶ Gebruik het aansluitsnoer niet om de stofzuiger te dragen en trek de stekker niet aan het snoer uit de contactdoos. Het snoer mag niet over scherpe randen worden getrokken of onder deuren of iets dergelijks beklemd raken. Trek de stofzuiger niet onnodig over het snoer. Het aansluitsnoer, de stekker en de contactdoos kunnen anders beschadigd raken, met alle risico's van dien.

- ▶ Tijdens het zuigen wordt vaak een elektrostatische lading opgebouwd die zich onder bepaalde omstandigheden kan ontladen. Om de onaangename effecten van een dergelijke ontlading te voorkomen, bevindt zich aan de onderkant van de handgreep een metalen strip. Zorg dat u die strip tijdens het zuigen steeds aanraakt. De elektrostatische lading wordt dan afgevoerd zonder dat u het merkt. Heeft uw stofzuiger een EcoComfort-handgreep, zorg dan dat uw hand steeds het bovenste, gebogen gedeelte van de greep aanraakt.
- ▶ Dompel de stofzuiger nooit in water en reinig het apparaat alleen droog of met een iets vochtige doek.
- ▶ Reparaties mogen alleen door vakmensen worden uitgevoerd die door Miele zijn geautoriseerd. Ondeskundig uitgevoerde reparaties kunnen voor de gebruiker gevaar opleveren.

Veilig gebruik

- ▶ Houd zuigmonden en buizen niet te dicht bij het hoofd als de stofzuiger aanstaat.
- ▶ Gebruik de stofzuiger niet zonder stofcassette, motorfilter en uitblaasfilter.
- ▶ U kunt het deksel niet sluiten als zich geen stofcassette in het apparaat bevindt. Druk het deksel niet met geweld dicht.
- ▶ Zuig nooit brandende of gloeiende voorwerpen op (zoals sigarettenpeuken, as en kolen).

nl - Veiligheidsinstructies en waarschuwingen

- ▶ Zuig nooit vloeistoffen of vochtig vuil op. Laat met water of sop gereinigde oppervlakken eerst helemaal opdrogen, voordat u gaat zuigen.
- ▶ Zuig geen toner-resten op. Toner van bijvoorbeeld printers of kopieerapparaten kan elektriciteit geleiden.
- ▶ Zuig nooit licht ontvlambare of explosieve stoffen of gassen op in verband met explosiegevaar. Zuig ook nooit in een ruimte waar dergelijke stoffen opgeslagen liggen.

Accessoires

- ▶ Raak tijdens het stofzuigen met een Miele-turboborstel niet de draaiende borstelas aan.
- ▶ De handgreep mag niet beschadigd zijn, als u voor het zuigen alleen de greep gebruikt.
- ▶ Gebruik uitsluitend stofcassettes, filters en accessoires met het "Original Miele"-logo. Alleen daarvan kan Miele de veiligheid waarborgen.

Miele kan niet aansprakelijk worden gesteld voor schade die ontstaat door onjuist gebruik, door foutieve bediening en door het niet opvolgen van de veiligheidsinstructies en waarschuwingen.

Het verpakkingsmateriaal

De verpakking beschermt het apparaat tegen transportschade. Het verpakkingsmateriaal is uitgekozen met het oog op een zo gering mogelijke belasting van het milieu en de mogelijkheden voor recycling.

Hergebruik van het verpakkingsmateriaal remt de afvalproductie en het gebruik van grondstoffen. Vaak neemt de leverancier de verpakking terug. Als u de verpakking zelf wegdoet, informeer dan bij de reinigingsdienst van uw gemeente waar u die kunt afgeven.

Gebruikte stofcassettes en filters

De stofcassettes en filters zijn van milieuvriendelijke materialen. De filters kunnen met het gewone huisvuil worden weggegooid. Dit geldt ook voor de stofcassettes, voor zover er geen stoffen in zitten die niet bij het gewone huisvuil mogen.

Het afdanken van een apparaat

Verwijder de stofcassette en de geplaatste filters voordat u het apparaat afdankt. U kunt deze onderdelen bij het gewone huisvuil doen.

Oude elektrische en elektronische apparaten bevatten meestal nog waardevolle materialen. Ze bevatten echter ook schadelijke stoffen die nodig zijn geweest om de apparaten goed en veilig te laten functioneren. Wanneer u uw oude apparaat bij het gewone afval doet of er op een andere manier niet goed mee omgaat, kunnen deze stoffen schadelijk zijn voor de gezondheid en het milieu.

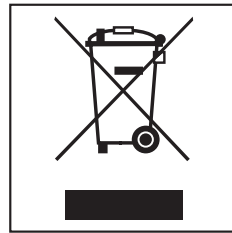

Verwijder uw oude apparaat dan ook nooit samen met het gewone afval, maar lever het in bij een gemeentelijk inzameldepot voor elektrische en elektronische apparatuur. Vraag uw handelaar indien nodig om inlichtingen.

Het afgedankte apparaat moet buiten het bereik van kinderen worden opgeslagen.

nl - Beschrijving van het apparaat

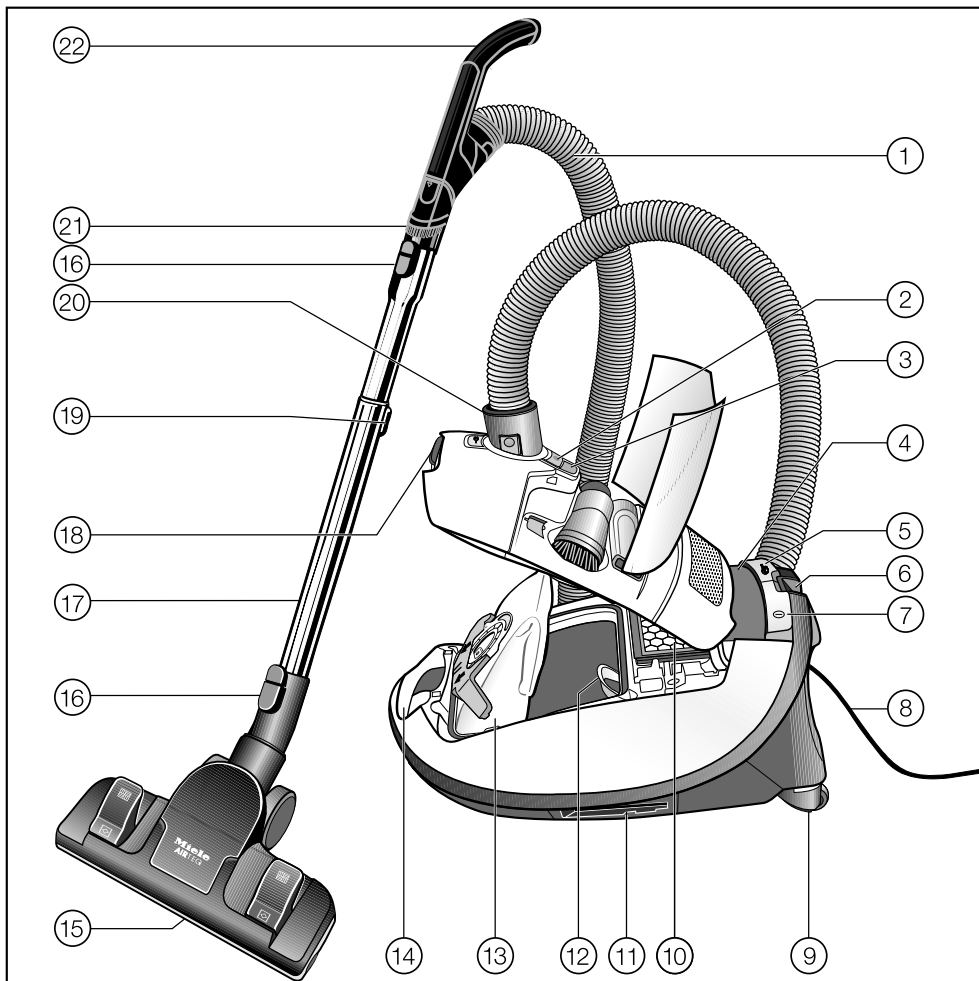

nl - Beschrijving van het apparaat

De afbeelding toont de stofzuiger met alle verkrijgbare accessoires.

- ① Zuigslang
- ② Ontgrendeling accessoirevak
- ③ Stofstandindicator
- ④ Display
- ⑤ Voetpedaal automatische snoerhaspel
- ⑥ Parkeersysteem voor zuigpauzes
- ⑦ Voetpedaal Aan / Uit ①
- ⑧ Aansluitsnoer
- ⑨ Wieltjes
- ⑩ Uitblaasfilter
- ⑪ Parkeersysteem (zuigbuis houder aan beide kanten van de stofzuiger)
- ⑫ Motorfilter
- ⑬ Originele Miele-stofcassette
- ⑭ Draagbeugel
- ⑮ Universele zuigmond *
- ⑯ Ontgrendelingsknoppen
- ⑰ Telescopische zuigbuis
- ⑱ Ontgrendeling bovenzijde
- ⑲ Verstelknop telescopische zuigbuis
- ⑳ Aansluitstuk
- ㉑ Reliëfborstel *
- ㉒ Handgreep EcoComfort *

Afhankelijk van het model kunnen de met * aangeduide onderdelen afwijken of ontbreken.

Informatie met betrekking tot de Europese verordeningen 665/2013 en 666/2013

Deze stofzuiger is een universele stofzuiger.

De bijgevoegde zuigmond EcoTeQ / AirTeQ is in de tapijtstand voor het intensief reinigen van tapijt, zoals beschreven in de Europese verordeningen 665/2013 en 666/2013.

De bijgeleverde kierenzuigmond is bedoeld voor het intensief reinigen van gladde vloeren met kieren en naden, zoals beschreven in voornoemde Europese verordeningen.

Verwijzing naar afbeeldingen

De afbeeldingen waarnaar met nummers wordt verwezen, vindt u op de uitklappagina's achter in deze gebruiksaanwijzing.

Vóór gebruik

Zuigslang aansluiten (afb. 1)

- Steek het aansluitstuk in de zuigopening van de stofzuiger. Het aansluitstuk moet vastklikken. Zorg dat de nokjes op elkaar aansluiten.

Zuigslang loshalen (afb. 2)

- Druk op de knoppen aan weerszijden van het aansluitstuk en trek het aansluitstuk uit de zuigopening.

Zuigslang en greep in elkaar schuiven (afb. 3)

- Steek de slang in de handgreep. De slang moet vastklikken.

Greep en zuigbuis in elkaar schuiven (afb. 4)

- Steek de handgreep in de zuigbuis. Richt daarbij het puntje op de greep op het gaatje in de zuigbuis. De greep zit goed als u een klik hoort.
- Om de delen weer uit elkaar te halen, drukt u op de ontgrendelingsknop en trekt u de handgreep iets draaiend uit de zuigbuis.

Telescopische zuigbuis instellen (afb. 5)

De telescopische zuigbuis bestaat uit twee in elkaar geschoven buizen, waarmee u de zuigbuis op de gewenste lengte kunt instellen.

- Druk op de verstelknop en stel de juiste lengte in.

Telescopische zuigbuis en zuigmond / kierenzuigmond in elkaar stecken (afb. 6)

- Zet de zuigmond / kierenzuigmond links- en rechtsomdraaiend op de zuigbuis. Het onderdeel zit goed als u een klik hoort.
- Om de delen weer uit elkaar te halen, drukt u op de ontgrendelingsknop.

Gebruik van de kierenzuigmond

Houdt u zich in de eerste plaats aan de reinigings- en onderhoudsinstructies van de fabrikant van de vloerbedekking!

De kierenzuigmond is speciaal voor het zuigen van vloeren met diepe kieren en naden, zoals oude planken vloeren.

Zuigmond EcoTeQ / AirTeQ instellen (afb. 7)

De stofzuiger is geschikt voor het dagelijks zuigen van tapijt, vaste vloerbedekking en robuuste harde vloeren.

Het Miele-assortiment biedt voor andere vloerbedekkingen en toepassingen speciale zuigmonden, borstels en hulpstukken (zie "Bij te bestellen accessoires").

Houdt u zich in de eerste plaats aan de reinigings- en onderhoudsinstructies van de fabrikant van de vloerbedekking.

Zuig vloerkleden en vaste vloerbedekking (vast tapijt) met ingetrokken borstel:

- Zet de zuigmond op het symbool .

Zuig robuuste harde vloeren en vloeren met voegen altijd met uitgeschoven borstel:

- Zet de zuigmond op het symbool .

Als u de zuigmond slechts met moeite kunt verplaatsen, verlaagt u het zuigvermogen, totdat u de zuigmond wel gemakkelijk kunt verplaatsen (zie "Gebruik").

Activering indicator uitblaasfilter

De indicator geeft de gebruiksduur van het uitblaasfilter aan.

- Druk de ontgrendelingsknop bij de draagbeugel in en klap het deksel omhoog tot u een klik hoort (afb. 8).
- Verwijder de strip van het uitblaasfilter (afb. 9).

- Druk op de indicator van het filter (afb. 10).

Na 10 - 15 seconden verschijnt links op de indicator een smalle, rode streep (afb. 11).

- Druk het deksel dicht tot u de vergrendeling hoort klikken. De stofcasette mag niet klem zitten.

Na ca. 50 bedrijfsuren (wat overeenkomt met een gemiddelde gebruiksduur van een jaar) is de indicator helemaal rood (afb.12).

Gebruik van de accessoires (afb. 13)

- ① **Kierenzuiger**
Voor het zuigen van naden, kieren, hoeken, etc.
- ② **Reliëfborstel met natuurhaar**
Voor het zuigen van sierlijsten, houtsnijwerk, kwetsbare voorwerpen en dergelijke. De borstel kan in elke gewenste stand worden gedraaid.
- ③ **Meubelzuigmond**
Voor gestoffeerde meubels, matrassen, kussens, gordijnen en dergelijke.

Het uitnemen van de accessoires (afb. 14)

- Druk op de ontgrendelingsknop.
Het accessoirevak gaat open.
- Haal het gewenste hulpstuk eruit.
- Sluit het deksel en druk het goed dicht.

Reliëfborstel aan de EcoComfort-handgreep (afb. 15)

De reliëfborstel is geschikt voor het zuigen van minder kwetsbare oppervlakken (zoals toetsenborden) en voor het opzuigen van kruimels.

- Ontgrendel de reliëfborstel en schuif deze over de geleider, totdat de borstel duidelijk vastklikt.
- Ontgrendel de reliëfborstel na gebruik en schuif de borstel terug in de uitgangspositie, totdat de borstel duidelijk vastklikt.

Universele zuigmond EcoTeQ / AirTeQ (afb. 16)

Ook voor het zuigen van trappen.

 **Zuig trappen voor de veiligheid van beneden naar boven.**

Gebruik

Aansluitsnoer uitrollen (afb. 17)

- Trek aan het snoer totdat u de gewenste lengte heeft (max. ca. 7,5 m).
- Steek de stekker in de contactdoos.

 **Om oververhitting en beschadiging te voorkomen, moet u het snoer helemaal uitrollen als u de stofzuiger langer dan 30 minuten gebruikt.**

Oprollen (afb. 18)

- Trek de stekker uit de contactdoos.
- Druk kort het pedaal voor de snoerhaspel in. Het snoer wordt automatisch opgerold.







In- en uitschakelen (afb. 19)

- Druk op het voetpedaal Aan / Uit .

Zuigvermogen kiezen (afb. 20)

U kunt de zuigkracht van de stofzuiger aan de situatie aanpassen. Als u het zuigvermogen verlaagt, kunt u de zuigmond gemakkelijker heen en weer bewegen.

Op de stofzuiger geven de symbolen duidelijk aan waarvoor de betreffende stand is.

-  Gordijnen, textiel
-  Gestoffeerde meubels, kussens
-  Hoogwaardig velourstapijt, kleedjes en lopers
-  Dagelijks zuigen, energiebesparend en stil
-  Tapijten en vloerbedekkingen met poolussen
-  Harde vloeren, sterk verontreinigde tapijten en vloerbedekkingen

Als u de zuigmond slechts met moeite kunt verplaatsen, verlaagt u het zuigvermogen, totdat u de zuigmond wel gemakkelijk kunt verplaatsen.

Bij de eerste ingebruikneming wordt de stofzuiger op de hoogste stand ingeschakeld.

Bij elk volgend gebruik wordt de stofzuiger op de vermogensstand ingeschakeld die het laatst is gebruikt.

- Druk op + voor een hoger vermogen.
- Druk op - voor een lager vermogen.

Mechanische zuigkrachtregelaar (afb. 21)

(niet bij modellen met de handgreep EcoComfort)

Met deze regelaar kunt u het vermogen van de stofzuiger kortstondig verlagen, bijvoorbeeld om te voorkomen dat het apparaat zich aan een kleed vastzuigt.

- Zet de regelaar op de greep zo ver open dat u de zuigmond gemakkelijk kunt bewegen.

Als de regelaar openstaat, hoeft u minder kracht te zetten om de zuigmond over de vloer te bewegen.

Tijdens het zuigen

- Trek de stofzuiger tijdens het zuigen als een slede achter u aan en zet het apparaat rechtop als u bijvoorbeeld trappen en gordijnen wilt zuigen.

 Tijdens het zuigen wordt vaak een elektrostatische lading opgebouwd die zich onder bepaalde omstandigheden kan ontladen. Om de onaangename effecten van een dergelijke ontlading te voorkomen, bevindt zich aan de onderkant van de handgreep een metalen strip. Zorg dat u die strip tijdens het zuigen steeds aanraakt. De elektrostatische lading wordt dan afgevoerd zonder dat u het merkt. Heeft uw stofzuiger een EcoComfort-handgreep, zorg dan dat uw hand steeds het bovenste, gebogen gedeelte van de greep aanraakt (afb. 22 + 23).

Transporteren en opbergen

Parkeersysteem voor zuigpauzes (afb. 24)

Als u tijdens het stofzuigen even pauzeert, kunt u de zuigbuis met de zuigmond op de stofzuiger "parkeren".

- Steek de zuigmond met de parkeeraansluiting van bovenaf in de opening aan de achterkant van de stofzuiger.

Let op! Schuif de buisdelen van de telescopische zuigbuis helemaal in als de stofzuiger op een hellende ondergrond staat.

Parkeersysteem (zuigbuis houder) (afb. 25)

 Schakel de stofzuiger na gebruik uit. Trek de stekker uit de contactdoos.

- Zet de stofzuiger rechtop.

Schuif de telescopische zuigbuis bij voorkeur helemaal in.

- Steek de zuigmond met de parkeeraansluiting van boven in een van de twee zuigbuis houders aan de zijkant van de stofzuiger.

Op deze manier kunt u de stofzuiger gemakkelijk transporteren en opbergen.

Onderhoud

 Schakel de stofzuiger voor elk onderhoud uit en trek de stekker uit de contactdoos.

Het Miele-filtersysteem bestaat uit drie filters:

- Stofcassette
- Motorfilter
- Uitblaasfilter

Voor een optimale werking moet u deze filters van tijd tot tijd vervangen.

Gebruik uitsluitend stofcassettes, filters en accessoires met het "Original Miele"-logo. Alleen met deze producten benut u de zuigkracht van de stofzuiger optimaal en bereikt u het beste reinigingsresultaat.



Het gebruik van stofcassettes van papier of papierachtige materialen en van stofcassettes met een kartonnen greep kan ernstige schade aan de stofzuiger veroorzaken en het vervallen van de garantie tot gevolg hebben. Hetzelfde geldt voor het gebruik van stofcassettes zonder het "Original Miele"-logo.

Waar kunt u nieuwe stofcassettes en filters krijgen?

Originele stofcassettes en filters van Miele zijn verkrijgbaar bij de vakhandel, bij Miele en via de Miele-onlineshop.



www.miele-shop.com

Welke stofcassettes en filters zijn de juiste?

Originele Miele-stofcassettes met **blauwe greep** van het type **G/N** en originele Miele-filters herkent u aan het "Original Miele"-logo op de verpakking of op de stofcassettes.

ORIGINAL
Miele



In iedere verpakking Miele-stofcassettes vindt u ook een AirClean-filter en een motorfilter.

Als u originele uitblaasfilters los wilt bestellen, geef dan aan de vakhandelaar of aan Miele het typenummer van uw stofzuiger door, zodat u de juiste filters ontvangt. U kunt deze onderdelen echter ook gemakkelijk via de Miele-online-shop bestellen.

Wanneer moet u de stofcassette vervangen? (afb. 26)

U moet de stofcassette vervangen als de stofstandindicator aangeeft dat de cassette vol is (het venster is dan helemaal rood).

Stofcassettes zijn wegwerpartikelen. Volle cassettes moeten worden verwijderd en mogen niet worden hergebruikt. Verstopte poriën leiden tot een aanzienlijke vermindering van de zuigkracht.

Controle of de stofcassette vol is

- Plaats de universele zuigmond EcoTeQ / AirTeQ.
- Schakel de stofzuiger in en kies het maximale vermogen.
- Til de zuigmond een stukje van de vloer.

Wat u moet weten over de stofstand-indicator

Over het algemeen bestaat huisstof uit een mengsel van stof, haren, pluizen, draadjes, zand, etc. Op die samenstelling is de stofstandindicator afgesteld.

Als u veel fijn stof opzuigt, zoals boorgruis, zand, gips en meel, raken de poriën van de stofcassette snel verstopt. De indicator zal dan "vol" aangeven, ook al is de cassette nog niet vol. U moet de cassette dan toch vervangen.

Als u daarentegen veel haren, tapijtpluizen, etc. opzuigt, kan het voorkomen dat de indicator pas reageert als de stofcassette al overvol is.

Zo vervangt u stofcassettes (afb. 27 + 28)

- Trek de ontgrendeling van de bovenzijde omhoog en klap het deksel omhoog tot u een klik hoort (afb. 8).

Daarbij wordt de stofafsluiting van de cassette automatisch gesloten, zodat er geen stof vrijkomt.

- Pak de stofcassette bij het lipje vast en trek de cassette uit de houder.
- Steek de nieuwe stofcassette tot de aanslag in de **blauwe houder**. Laat de cassette samengevouwen zoals deze in de verpakking zit.

- Ontvouw de stofcassette vervolgens zover mogelijk.
- Druk het deksel dicht tot u de vergrendeling hoort klikken. De stofcassette mag niet klem zitten.

Een beveiliging voorkomt dat u het deksel kunt sluiten als zich geen stofcassette in het apparaat bevindt. Druk het deksel niet met geweld dicht!

Wanneer moet u het motorfilter vervangen?

Steeds als u een nieuwe verpakking met Miele-stofcassettes aanbreekt. In iedere verpakking zit ook een motorfilter.

Het vervangen van het motorfilter (afb. 29)

- Open het deksel van de bovenzijde van de stofzuiger.
- Pak de stofcassette bij het lipje vast en trek de cassette uit de houder.
- Klap de **blauwe filterhouder** open (tot de klik) en haal het oude motorfilter eruit (aan het schone hoekje).
- Plaats het nieuwe filter.
- Sluit de filterhouder.
- Steek de stofcassette tot de aanslag in de blauwe houder.
- Druk het deksel dicht tot u de vergrendeling hoort klikken. De stofcassette mag niet klem zitten.

Wanneer moet u het uitblaasfilter vervangen?

Vervang het uitblaasfilter als de indicator op het filter helemaal rood is geworden (afb.12).

De indicator geeft dit na ca. 50 bedrijfsuren aan. Dit komt neer op een gebruiksduur van gemiddeld een jaar. U kunt dan blijven zuigen, maar houdt u er wel rekening mee dat de zuigkracht en de filtercapaciteit afnemen.

Het vervangen van het uitblaasfilter (afb. 30 + 31)

Plaats nooit meer dan één filter.

- Open het deksel van de bovenzijde van de stofzuiger.
- Haal het uitblaasfilter omhoog en verwijder het.
- Plaats het nieuwe filter en druk het omlaag.
- Druk op de indicator van het filter (afb. 10).

Na 10 - 15 seconden verschijnt links op de indicator een smalle, rode streep (afb. 11).

Als u een AirClean-filter wilt plaatsen, volg dan beslist de aanwijzingen onder "Een ander uitblaasfilter plaatsen".

- Sluit het deksel van de stofzuiger.

Een ander uitblaasfilter plaatsen (afb. 32)

Plaats nooit meer dan één filter.

Uw stofzuiger is standaard voorzien van het uitblaasfilter AirClean Plus c.

U kunt een van de volgende uitblaasfilters gebruiken.

- a AirClean
- b Active AirClean 50 (SF-AA 50)
- c AirClean Plus (SF-AP 50)
- d HEPA AirClean 50 (SF-HA 50)

Belangrijk als u het uitblaasfilter AirClean wilt gaan gebruiken

In elke verpakking Miele-stofcassettes vindt u tevens een uitblaasfilter AirClean. Als u dat filter wilt gebruiken, moet u het altijd in een filterrooster plaatsen (zie "Bij te bestellen accessoires").

Wanneer moet u de korte draadopnemers vervangen?

U kunt de draadopnemers van de universele zuigmond vervangen. Vervang de draadopnemers als de pool versleten is.

Het vervangen van de korte draadopnemers (afb. 33)

- Haal de draadopnemers met een schroevendraaier of iets dergelijks uit de insteekopeningen.
- Vervang de draadopnemers.

Nieuwe onderdelen zijn verkrijgbaar bij de Miele-vakhandelaar of rechtstreeks bij Miele.

Onderhoud

 Schakel de stofzuiger uit en trek de stekker uit de contactdoos als u het apparaat wilt reinigen.

Buitenkant en accessoires

De buitenkant van de stofzuiger en de kunststof accessoires kunt u reinigen met een normaal reinigingsmiddel voor kunststof.

 Gebruik geen schuurmiddelen en geen glas- of allesreinigers. Gebruik ook geen oliehoudende onderhoudsmiddelen!

Stofruimte

De ruimte voor de stofcassette kunt u met een eventuele tweede stofzuiger reinigen of met een **droge** stofdoek, een stoffer of een plumeau.

 Dompel de stofzuiger nooit in water! Als er vocht in de stofzuiger komt, kunt u een elektrische schok krijgen!

Nuttige tips

| Probleem | Oorzaak en oplossing |
|---|---|
| De stofzuiger wordt vanzelf uitgeschakeld. | <p>De stofzuiger heeft een veiligheidsvoorziening die het apparaat uitschakelt als het oververhit raakt. Oververhitting kan ontstaan als de zuigopeningen verstopt zijn of als de stofcassette vol is, dan wel geen lucht meer doorlaat (door fijn stof). Ook het uitblaasfilter of het motorfilter kan ernstig vervuild zijn.</p> <ul style="list-style-type: none">■ Schakel in dat geval de stofzuiger uit (voetpedaal Aan / Uit ①) en trek de stekker uit de contactdoos. <p>Als u de storing heeft verholpen, wacht dan 20 - 30 minuten totdat de stofzuiger voldoende is afgekoeld. Daarna kunt u het apparaat weer inschakelen en gebruiken.</p> |

Service

Voor storingsen die u zelf niet kunt verhelpen, waarschuwt u uw Miele-vakhandelaar of Miele.

De gegevens van Miele vindt u op de achterzijde van deze gebruiksaanwijzing.

Garantie

De garantietermijn voor deze stofzuiger bedraagt 2 jaar.

Voor meer informatie over de garantie-bepalingen voor uw land kunt u het aangegeven telefoonnummer bellen. Via dit telefoonnummer kunt u de garantie-bepalingen ook in gedrukte vorm aanvragen.

Bij te bestellen accessoires

Sommige modellen zijn standaard al voorzien van een of meer van de volgende accessoires.

Houdt u zich in de eerste plaats aan de reinigings- en onderhoudsinstructies van de fabrikant van de vloerbe-dekking.

U kunt de volgende en vele andere producten via internet bestellen.



Maar de producten zijn ook verkrijgbaar bij de Miele-vakhandelaar en rechtstreeks bij Miele.

Zuigmonden / borstels

Zuigmond Classic Allergotec (SBDH 285-3)

Deze zuigmond is voor de dagelijkse hygiënische reiniging van alle vloerbe-dekkingen. Tijdens het zuigen is het reinigingsresultaat op een kleurendisplay (stoplichtsysteem) te zien.

Turboborstel Turbo Comfort (STB 205-3)

Voor het verwijderen van draadjes en haren van laagpolige textiele vloerbe-dekkingen.

Borstel Hardfloor (SBB 235-3)

Voor het zuigen van robuuste harde vloeren.

Borstel Parquet (SBB Parquet-3)

Borstel met natuurhaar voor het zuigen van krasgevoelige, harde vloeren.

Borstel Hardfloor Twister met draai-gewricht (SBB 300-3)

Met deze borstel kunt u harde vloeren zuigen. Ideaal voor het uitzuigen van nissen.

Borstel Parquet Twister XL met draaigewricht (SBB 400-3)

Met deze extra grote borstel kunt u grote, harde vloeren zuigen. Ook ideaal voor het uitzuigen van nissen.

Overige accessoires

Accessoirekoffer MicroSet (SMC 20)

Voor het reinigen van kleine voorwerpen en moeilijk toegankelijke plekken (stereo-installatie, toetsenbord, modelbouw, etc.).

Accessoirekoffer CarCare (SCC 10)

Speciaal voor het reinigen van auto-interieurs.

Accessoirekoffer HomeCare (SHC 10)

Speciaal voor het reinigen van woonruimten.

Handturboborstel Turbo Mini Compact (STB 20)

Voor het zuigen en borstelen van gestoffeerde meubels, matrassen en auto-stoelen.

Universele borstel (SUB 20)

Met deze borstel kunt u boeken, boekenplanken en dergelijke schoonzuigen.

Lamellen- / radiatorborstel (SHB 30)

Met de radiatorborstel kunt u radiatoren, voegen en lamellen schoonzuigen.

Matraszuigmond (SMD 10)

Voor het zuigen van matrassen en gestoffeerde meubels tot in de naden.

Kierenzuiger, 300 mm (SFD 10)

Een extra lange kierenzuiger voor het zuigen van naden, kieren, hoeken, etc.

Kierenzuiger, 560 mm (SFD 20)

Een flexibele kierenzuiger voor het zuigen van moeilijk toegankelijke plekken.

Meubelzuigmond, 190 mm (SPD 10)

Een extra brede zuigmond voor het zuigen van gestoffeerde meubels, matrassen en kussens.

Stofafsluiting

Vermindert het vrijkomen van stof en geurtjes als de zuigslang is verwijderd.

Filters

Uitblaasfilter Active AirClean 50 (SF-AA 50)

Dit filter neemt geurtjes op die door het vuil in de stofcassette ontstaan.

Uitblaasfilter HEPA AirClean 50 (SF-HA 50)

Dit uitblaasfilter zorgt voor de allerschoonste lucht. Zeer geschikt voor mensen met een allergie.

Filterrooster

Het filterrooster is nodig als u een AirClean-filter wilt gebruiken.

| | |
|--|-----|
| Istruzioni di sicurezza e avvertenze | 86 |
| Il Vostro contributo alla tutela dell'ambiente | 91 |
| Descrizione apparecchio | 92 |
| Note sui regolamenti europei 665/2013 e 666/2013 | 94 |
| Nota relativa alle immagini | 94 |
| Prima dell'uso | 94 |
| Uso degli accessori in dotazione | 95 |
| Uso | 96 |
| Sospendere il lavoro, trasportare l'aspirapolvere e riporlo | 97 |
| Manutenzione | 97 |
| Dove acquistare sacchetti e filtri originali | 98 |
| Quali sono i sacchetti e i filtri adatti | 98 |
| Quando sostituire il sacchetto polvere | 98 |
| Funzionamento dell'indicatore sostituzione sacchetto | 99 |
| Come sostituire il sacchetto | 99 |
| Quando sostituire il filtro motore..... | 99 |
| Come sostituire il filtro motore | 99 |
| Quando sostituire il filtro aria in uscita..... | 99 |
| Come sostituire il filtro aria in uscita | 100 |
| Cambiare tipo di filtro aria in uscita | 100 |
| Quando sostituire gli alzafile | 100 |
| Come sostituire gli alzafile | 100 |
| Pulizia / Manutenzione | 100 |
| Cosa fare se | 102 |
| IT - Assistenza tecnica | 103 |
| IT - Informazioni importanti sulla garanzia | 103 |
| CH - Servizio assistenza | 103 |
| CH - Condizioni di garanzia | 103 |
| Accessori su richiesta | 103 |

it - Istruzioni di sicurezza e avvertenze

Questo aspirapolvere è conforme alle disposizioni vigenti in materia di sicurezza. Un uso improprio può comunque provocare danni a persone e/o cose.

Prima di utilizzare l'aspirapolvere per la prima volta, leggere attentamente il presente libretto di istruzioni; contiene indicazioni importanti per la sicurezza, l'uso e la manutenzione dell'aspirapolvere. In questo modo si evita di mettere a rischio la propria sicurezza e di danneggiare l'aspirapolvere.

Conservare con cura il presente libretto d'istruzioni e consegnarlo anche a eventuali futuri utenti.

Spegnere sempre l'aspirapolvere dopo l'uso, prima di sostituire gli accessori e di effettuare ogni intervento di pulizia/manutenzione. Estrarre la spina dalla presa elettrica.

Uso previsto

- ▶ Quest'aspirapolvere è destinato esclusivamente all'uso domestico e non deve essere utilizzato per scopi diversi da quelli per i quali è stato progettato.
- ▶ Questo aspirapolvere è adatto alla pulizia quotidiana di pavimenti duri, non delicati, tappeti e moquette.
- ▶ Questo apparecchio non è destinato all'impiego in ambienti esterni.
- ▶ Utilizzare l'aspirapolvere per aspirare esclusivamente oggetti asciutti. Non passare l'aspirapolvere su persone né su animali. Non è ammesso impiegarlo in altro modo o apportare qualsivoglia modifica all'aspirapolvere.

► Le persone che per le loro capacità fisiche, sensoriali o psichiche o per la loro inesperienza o non conoscenza non siano in grado di utilizzare in sicurezza l'aspirapolvere, non devono farne uso senza la sorveglianza e la guida di una persona responsabile.

Bambini

► Tenere lontano dall'aspirapolvere i bambini al di sotto degli otto anni oppure sorvegliarli costantemente.

► I ragazzini più grandi e responsabili possono utilizzare l'aspirapolvere senza sorveglianza solo ed esclusivamente se è stato loro spiegato come farlo e se sono in grado di farlo in tutta sicurezza. È importante che sappiano riconoscere e comprendere quali pericoli possono derivare da un uso non corretto dell'apparecchio.

► In ogni caso non permettere loro di effettuare operazioni di pulizia e manutenzione senza sorveglianza.

► Sorvegliare i bambini che si trovano nelle immediate vicinanze dell'apparecchio. Non permettere loro di giocarci.

Sicurezza tecnica

► Prima di mettere in funzione l'apparecchio controllare che non vi siano danni visibili esternamente né sull'aspirapolvere né sugli accessori; non mettere in funzione un aspirapolvere danneggiato.

► Confrontare i valori di allacciamento (tensione e frequenza) riportati sulla targhetta dati dell'aspirapolvere con quelli dell'impianto elettrico. Questi dati devono assolutamente corrispondere.

it - Istruzioni di sicurezza e avvertenze

- ▶ La presa elettrica deve essere protetta da un fusibile da 16 A oppure da 10 A ad azione ritardata.
- ▶ Il funzionamento sicuro e affidabile dell'aspirapolvere è garantito solo se la macchina è allacciata alla rete elettrica pubblica.
- ▶ Eventuali riparazioni all'aspirapolvere in garanzia devono essere effettuate esclusivamente dall'assistenza tecnica autorizzata Miele, altrimenti il diritto alla garanzia per qualsiasi eventuale ulteriore danno decade.
- ▶ Se il cavo di alimentazione è danneggiato, non mettere in funzione l'aspirapolvere. Un cavo di alimentazione danneggiato deve essere sostituito per intero, tamburo compreso. Per motivi di sicurezza è necessario che la sostituzione sia effettuata dal servizio di assistenza tecnica autorizzato Miele.
- ▶ Non tirare il cavo per spostare l'aspirapolvere e non sfilare la spina dalla presa tirando il cavo. Non passare il cavo su spigoli appuntiti e non schiacciarlo ad es. sotto le porte. Evitare di passare continuamente sul cavo con l'aspirapolvere. Tutte queste operazioni possono danneggiare il cavo, la spina e la presa e mettere a rischio la sicurezza.

- ▶ Se si aspira polvere fine come polvere di trapanatura, sabbia, gesso, farina ecc. si possono generare delle piccole cariche elettrostatiche che a determinate condizioni poi si scaricano. Per evitare gli sgradevoli effetti delle scariche elettrostatiche, è stato applicato un inserto metallico dietro l'impugnatura. Quando si passa l'aspirapolvere, tenere la mano sempre a contatto con questo inserto. Se l'aspirapolvere è dotato di un'impugnatura EcoComfort, tenere la mano sulla parte superiore ricurva dell'impugnatura, perché al suo interno vi è uno speciale dispositivo antistatico.
- ▶ Non immergere mai per nessun motivo l'aspirapolvere in acqua; pulirlo solamente con un panno asciutto oppure solo leggermente inumidito.
- ▶ Eventuali riparazioni devono essere effettuate esclusivamente da un tecnico del servizio di assistenza autorizzato Miele. Se le riparazioni non sono state effettuate correttamente, queste possono mettere seriamente in pericolo la sicurezza dell'utente.

Impiego corretto

- ▶ Quando si utilizza la bocchetta o direttamente il tubo, non aspirare all'altezza della testa delle persone.
- ▶ Non mettere mai in funzione l'aspirapolvere senza sacchetto, filtro motore e filtro aria in uscita.
- ▶ Se il sacchetto polvere non è inserito, il coperchio del vano sacchetto non può essere chiuso. Non forzare!
- ▶ Non aspirare oggetti ardenti o incandescenti, come sigarette, cenere o carbone apparentemente spenti.

it - Istruzioni di sicurezza e avvertenze

- ▶ Non aspirare con l'aspirapolvere liquidi e sporco bagnato. Prima di passare l'aspirapolvere su moquette e/o tappeti lavati o inumiditi, aspettare che siano completamente asciutti.
- ▶ Non aspirare la polvere di toner. Il toner, ad es. delle stampanti o delle fotocopiatrici, può condurre elettricità.
- ▶ Non aspirare sostanze facilmente infiammabili o esplosive, né gas; non passare l'aspirapolvere nemmeno in locali dove tali sostanze sono depositate.

Accessori

- ▶ Se è in azione la turbospazzola Miele, non avvicinare le mani al rullo in movimento.
- ▶ Se si usa l'impugnatura libera, senza tubo né accessori, controllare che non sia danneggiata.
- ▶ Utilizzare solo sacchetti, filtri e accessori con il logo originale Miele. Solo in questo caso la casa produttrice può garantirne la sicurezza.

Miele non risponde per i danni causati da un uso diverso da quello previsto, da impostazioni sbagliate dell'apparecchio e dall'inosservanza delle istruzioni per la sicurezza e delle avvertenze.

Smaltimento dell'imballaggio

L'imballaggio ha lo scopo di proteggere la merce da eventuali danni che potrebbero verificarsi durante le operazioni di trasporto. I materiali utilizzati per l'imballaggio sono riciclabili, per cui selezionati secondo criteri di rispetto dell'ambiente e di facilità di smaltimento finalizzata alla reintegrazione nei cicli produttivi. Conservare l'imballaggio originale e le parti in polistirolo per poter trasportare l'apparecchio anche in un successivo momento. Inoltre è necessario conservare l'imballaggio anche per l'eventuale spedizione al servizio di assistenza tecnica autorizzato Miele in caso di guasti e/o danni.

Riciclare i componenti permette di ridurre il volume degli scarti e favorisce un utilizzo più razionale delle risorse non rinnovabili. Raccogliere e smaltire l'imballaggio secondo le disposizioni vigenti nel comune di residenza.

Smaltimento del sacchetto e dei filtri

Sacchetti e filtri sono realizzati in materiali eco-compatibili. I filtri possono essere smaltiti insieme ai normali rifiuti domestici; lo stesso vale per i sacchetti, a meno che non contengano sporco che non può essere smaltito insieme ai normali rifiuti domestici.

Smaltimento dell'apparecchio

Estrarre dal vecchio apparecchio il sacchetto polvere e i filtri e gettarli nei rifiuti indifferenziati di casa.

Il simbolo del cassonetto barrato indica che il prodotto alla fine della propria vita utile deve essere raccolto separatamente dagli altri rifiuti misti urbani. L'utente dovrà conferire l'apparecchiatura giunta a fine vita agli idonei centri di raccolta differenziata dei rifiuti elettronici ed elettrotecnici allestiti dai comuni o dalle società di igiene urbana oppure riconsegnarla gratuitamente al rivenditore al momento dell'acquisto di una nuova apparecchiatura di tipo equivalente, in ragione di uno a uno.

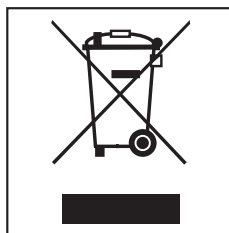

L'adeguata raccolta differenziata per l'avvio successivo dell'apparecchiatura dismessa al riciclaggio, al trattamento e allo smaltimento ambientalmente compatibile contribuisce a evitare possibili effetti negativi sull'ambiente e sulla salute e favorisce il riciclo dei materiali di cui è composta l'apparecchiatura. Per la gestione del recupero e dello smaltimento degli elettrodomestici, Miele Italia aderisce al consorzio Ecodom (Consorzio Italiano Recupero e Riciclaggio Elettrodomestici).

Accertarsi che fino al momento dello smaltimento l'apparecchiatura sia tenuta lontana dai bambini.

it - Descrizione apparecchio

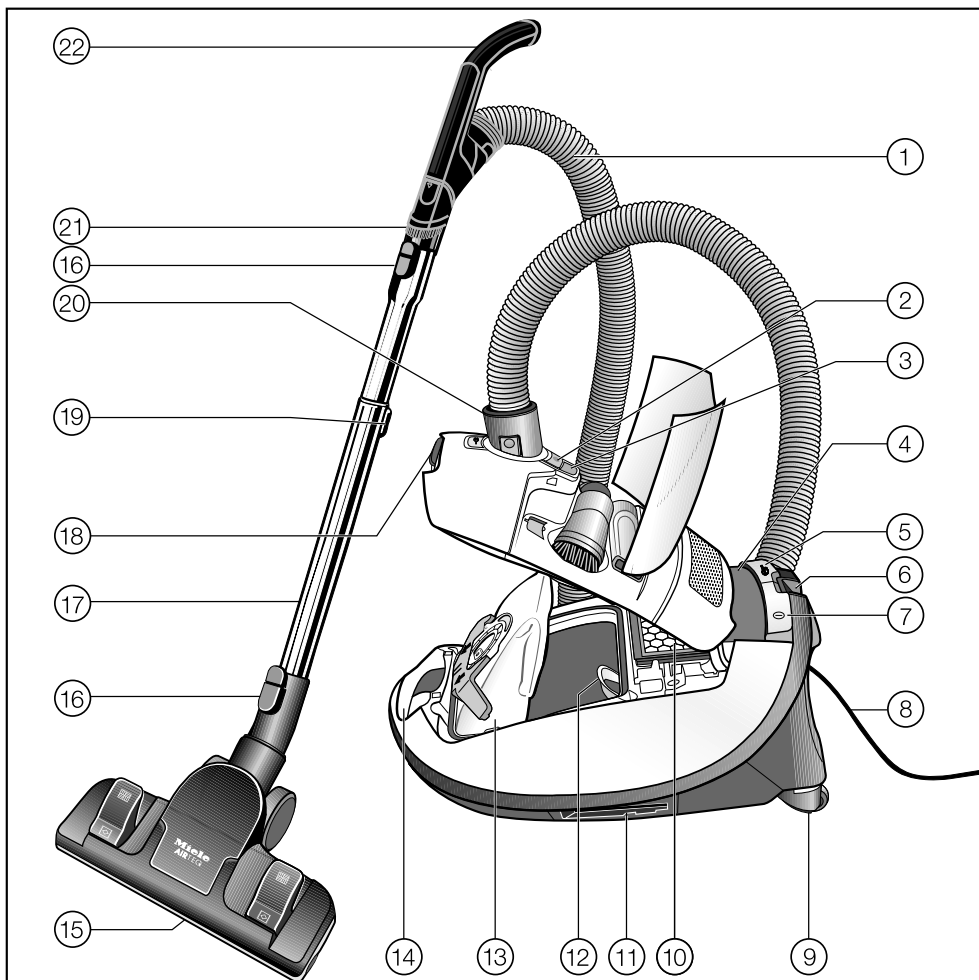

L'immagine riporta la dotazione completa dell'aspirapolvere.

- ① Tubo aspirante flessibile
- ② Tasto apertura vano accessori
- ③ Indicatore saturazione sacchetto
- ④ Display
- ⑤ Tasto a pedale per l'avvolgimento automatico del cavo
- ⑥ Park-System per le pause di lavoro
- ⑦ Tasto a pedale On/Off ①
- ⑧ Cavo di alimentazione
- ⑨ Rotelle
- ⑩ Filtro aria in uscita
- ⑪ Park-System per il posizionamento (su entrambi i lati dell'aspirapolvere)
- ⑫ Filtro motore
- ⑬ Sacchetto polvere originale Miele
- ⑭ Maniglia per il trasporto
- ⑮ Bocchetta universale *
- ⑯ Tasti di sblocco
- ⑰ Tubo telescopico
- ⑱ Tasto di sblocco vano sacchetto
- ⑲ Pulsante per regolare la lunghezza del tubo telescopico
- ⑳ Attacco girevole
- ㉑ Pennello per mobili *
- ㉒ Impugnatura EcoComfort *

* a seconda del modello i componenti possono essere diversi o non essere in dotazione.

Note sui regolamenti europei 665/2013 e 666/2013

Questo aspirapolvere è un aspirapolvere universale.

La bocchetta in dotazione è destinata alla pulizia intensa di tappeti e moquette in base ai regolamenti europei 665/2013 e 666/2013.

La bocchetta per fessure in dotazione è destinata alla pulizia intensa di pavimenti lisci con fughe e fessure.

Nota relativa alle immagini

Le immagini indicate nei capitoli sono riportate alla fine delle presenti istruzioni d'uso, nelle pagine pieghevoli.

Prima dell'uso

Allacciare il tubo flessibile (Fig. 1)

- Infilare l'attacco del tubo flessibile nell'apertura di aspirazione dell'aspirapolvere fino al percettibile incastro. Far coincidere le due parti (v. piccolo incavo e sporgenza arrotondata che indicano la posizione corretta).

Rimuovere il tubo flessibile (Fig. 2)

- Tenere premuti i due tasti ai lati dell'attacco e sganciare il tubo dall'apertura.

Collegare impugnatura e tubo flessibile (Fig. 3)

- Inserire il tubo flessibile nell'impugnatura fino allo scatto.

Collegare impugnatura e tubo aspirante (Fig. 4)

- Infilare l'impugnatura del tubo flessibile nel tubo rigido fino allo scatto. Far coincidere le due parti (v. piccolo incavo e sporgenza arrotondata che indicano la posizione corretta).
- Per sganciare i componenti, premere il tasto di sblocco e staccare l'impugnatura dal tubo aspirante facendola ruotare leggermente.

Regolare la lunghezza del tubo telescopico (Fig. 5)

Il tubo telescopico è formato da due pezzi, di cui uno scorre dentro l'altro e può essere sfilato e fermato all'altezza desiderata.

- Premere il pulsante di regolazione e regolare il tubo telescopico sulla lunghezza desiderata.

Collegare il tubo telescopico e la bocchetta a pavimento / la bocchetta per fessure (Fig. 6)

- Infilare il tubo telescopico nella bocchetta a pavimento / nella bocchetta per fessure muovendolo a destra e a sinistra finché si aggancia percettibilmente.
- Per staccare i due elementi, premere il tasto di sblocco.

Usò bocchetta per fessure

Per la pulizia attenersi sempre in primo luogo alle istruzioni del produttore del pavimento.

La bocchetta per fessure è particolarmente indicata per aspirare pavimenti con fughe e fessure profonde, ad es. vecchi pavimenti di assi in legno.

Impostare (Fig. 7) la bocchetta universale EcoTeQ / AirTeQ

Questo aspirapolvere è adatto alla pulizia quotidiana di pavimenti duri, non delicati, tappeti e moquette.

L'assortimento Miele per la cura dei pavimenti offre per gli altri tipi di pavimenti o per applicazioni speciali bocchette, spazzole e accessori aspiranti adatti (v. cap. "Accessori su richiesta").

Per la pulizia attenersi sempre in primo luogo alle istruzioni del produttore del pavimento.

Pulire tappeti e moquette con le setole rientrate:

- premere il tasto a pedale .

Pulire pavimenti duri, piani e non delicati dotati di fughe con le setole estratte:

- premere il tasto a pedale .

Se la bocchetta risulta troppo potente, ridurre la potenza aspirante finché la bocchetta a pavimento scorrerà più facilmente (v. cap. "Uso").

Attivazione indicatore saturazione filtro aria in uscita

L'indicatore saturazione filtro segnala la durata del filtro aria in uscita.

- Premere il tasto di sblocco nell'incavo e aprire il coperchio del vano sacchetto fino allo scatto verso l'alto (Fig. 8).

- Rimuovere la fascia con le indicazioni (Fig. 9).
- Premere la spia saturazione filtro aria in uscita (Fig. 10).

Dopo ca. 10 - 15 secondi sul margine sinistro del display compare una sottile striscia di colore rosso (Fig. 11).

- Chiudere il coperchio facendo attenzione a non impigliare il sacchetto.

Dopo ca. 50 ore di funzionamento, che corrispondono in media all'utilizzo di un anno, la finestrella dell'indicatore saturazione filtro aria in uscita risulta completamente rossa (Fig.12).

Uso degli accessori in dotazione (Fig. 13)

- ① **Bocchetta a lancia**
per aspirare pieghe, fessure ed angoli.
- ② **Pennello con setole naturali**
per aspirare listelli, oggetti decorati, intagliati o particolarmente delicati. La testa del pennello è mobile e può essere ruotata nella posizione più comoda.
- ③ **Bocchetta per poltrone**
per aspirare poltrone, materassi, cuscini, tende ecc.

Prelevare gli accessori (Fig. 14)

- Premere il tasto di sblocco.
- Si apre il vano accessori.
- Prelevare l'accessorio che serve.
 - Chiudere il vano accessori, premendo il coperchio.

Pennello sull'impugnatura EcoComfort (Fig. 15)

Il pennello è adatto per aspirare superfici non delicate, ad es. tastiere, oppure per aspirare briciole.

- Sbloccare il pennello e spingerlo sulla guida finché s'incastra percettibilmente.
- Sbloccare il pennello al termine del processo di aspirazione e spingerlo nella posizione di partenza, finché s'incastra percettibilmente.

Bocchetta universale EcoTeQ / AirTeQ (Fig. 16)

Adatta anche per la pulizia di gradini.

 Per motivi di sicurezza, aspirare i gradini partendo sempre dal più basso e salire.

Uso

Estrarre il cavo di alimentazione (Fig. 17)

- Estrarre il cavo fino alla lunghezza desiderata (max. ca. 7,5 m).
- Inserire la spina nella presa.

 **Attenzione:** estrarre tutto il cavo se si prevede di utilizzare l'aspirapolvere per più di 30 minuti, altrimenti potrebbe surriscaldarsi e subire dei danni.

Avvolgere il cavo (Fig. 18)

- Estrarre la spina dalla presa elettrica.
- Premere brevemente il pedale per l'avvolgimento automatico, il cavo si arrotola automaticamente.







Accensione e spegnimento (Fig. 19)

- Premere il tasto a pedale On/Off .

Impostare la potenza aspirante (Fig. 20)

La potenza può essere adeguata al tipo di superficie o di situazione. Se si riduce la potenza, la bocchetta scorre con maggiore facilità.

I diversi livelli di potenza sono contrassegnati da simboli che permettono di individuare immediatamente per quali usi è raccomandata quella potenza.

-  Tende, tessuti
-  Mobili imbottiti, cuscini
-  Pregiati tappeti velour, passatoie
-  Pulizia quotidiana, a risparmio energetico, massima silenziosità
-  Tappeti e moquette a riccioli
-  Pavimenti duri, tappeti e moquette molto sporchi

Se la bocchetta risulta troppo potente, ridurre la potenza aspirante finché la bocchetta a pavimento scorrerà più facilmente.

Alla prima messa in funzione l'aspirapolvere si accende alla massima potenza aspirante.

Le volte successive si accende all'ultimo livello di potenza impostato.

- Premere il tasto a pedale +, se si desidera aumentare la potenza aspirante.
- Premere il tasto a pedale -, se si desidera ridurre la potenza.

Aprire l'aria secondaria (Fig. 21)

(non disponibile con i modelli dotati di impugnatura EcoComfort)

L'aria secondaria serve a ridurre immediatamente la potenza aspirante alla bocchetta in modo che si stacchi dall'oggetto che si sta aspirando.

- Aprire l'aria secondaria sull'impugnatura quel tanto che basta per staccare o spostare con facilità la bocchetta.

Quando si apre l'aria secondaria, la bocchetta diventa più scorrevole.

Durante l'aspirazione

- Mentre si aspira trascinare l'aspirapolvere dietro di sé. L'aspirapolvere può essere appoggiato anche in verticale, ad es. per pulire scale o tende.

⚠ Se si aspira polvere fine come polvere di trapanatura, sabbia, gesso, farina ecc. si possono generare delle piccole cariche elettrostatiche che a determinate condizioni poi si scaricano. Per evitare gli sgradevoli effetti delle scariche elettrostatiche, è stato applicato un inserto metallico dietro l'impugnatura. Quando si passa l'aspirapolvere, tenere la mano sempre a contatto con questo inserto. Se l'aspirapolvere è dotato di un'impugnatura EcoComfort, tenere la mano sulla parte superiore ricurva dell'impugnatura, perché al suo interno vi è uno speciale dispositivo antistatico. (Fig. 22 + 23)

Sospendere il lavoro, trasportare l'aspirapolvere e riporlo

Park-System per le pause di lavoro (Fig. 24)

Per brevi pause di lavoro, il tubo aspirante può essere comodamente agganciato all'aspirapolvere in verticale.

- Infilare la bocchetta con il gancio posteriore nel Park-System.

Se l'aspirapolvere si trova su una superficie inclinata, ad esempio una rampa, accorciare completamente il tubo telescopico.

Park-System per il posizionamento (Fig. 25)

⚠ Dopo l'uso spegnere l'aspirapolvere ed estrarre la spina dalla presa elettrica.

- Riporre l'aspirapolvere in posizione verticale.

Per comodità si consiglia di accorciare completamente il tubo telescopico.

- Infilare la bocchetta con l'apposito gancio dall'alto in uno dei due supporti laterali dell'aspirapolvere.

Ora l'aspirapolvere può essere trasportato e riposto comodamente.

Manutenzione

⚠ Spegnere sempre l'aspirapolvere prima di qualsiasi intervento ed estrarre la spina dalla presa elettrica.

Il sistema filtrante Miele è composto da tre elementi:

- sacchetto polvere
- filtro motore
- filtro aria in uscita.

Per garantire l'efficienza dell'aspirapolvere, sostituire questi filtri con regolarità.

Utilizzare solo accessori con il logo originale Miele. Solo in questo modo è possibile utilizzare a pieno la potenza aspirante dell'aspirapolvere e ottenere il miglior risultato di pulizia.

 L'utilizzo di sacchetti non originali, cioè senza il sigillo di qualità Miele (logo originale Miele), può provocare gravi danni all'aspirapolvere e fa decadere la garanzia.

Dove acquistare sacchetti e filtri originali

I sacchetti e i filtri originali Miele possono essere acquistati presso i rivenditori specializzati, i centri di assistenza tecnica autorizzati Miele e on-line sul sito www.miele-shop.com.



Quali sono i sacchetti e i filtri adatti

I sacchetti polvere originali Miele con **piastra blu**, tipo **G/N**, e i filtri originali Miele si riconoscono dal logo originale Miele apposto sulla confezione e direttamente sul sacchetto.



Ogni confezione di sacchetti polvere originali Miele contiene anche un filtro aria in uscita AirClean e un filtro motore.

Se invece si vuole comperare il filtro aria in uscita originale singolarmente, basta indicare al negoziante o al servizio di assistenza tecnica autorizzato Miele il modello del proprio aspirapolvere. I pezzi si possono acquistare anche on-line sul sito www.miele-shop.com.

Quando sostituire il sacchetto polvere (Fig. 26)

Il sacchetto deve essere sostituito quando la finestrella che indica il grado di saturazione si colora completamente di rosso.

I sacchetti polvere sono articoli monouso. Una volta pieni, devono essere gettati via. Non riutilizzarli più volte. I pori intasati riducono la potenza aspirante dell'aspirapolvere.

Verificare il grado di saturazione del sacchetto

- Agganciare la bocchetta universale.
- Accendere l'aspirapolvere e impostare la massima potenza aspirante.
- Sollevare leggermente la bocchetta dal pavimento.

Funzionamento dell'indicatore sostituzione sacchetto

Il funzionamento dell'indicatore è tarato sulla polvere mista: composta da polvere, capelli, lanugine di tappeti, fili, sabbia, ecc.

Se viene aspirata molta polvere fine, come p.es. polvere da trapanatura, sabbia, eventualmente anche gesso o farina, i pori del sacchetto polvere si intasano rapidamente.

L'indicatore segnalerà sacchetto saturo anche se in effetti non è del tutto pieno.

Se vengono aspirati molti capelli, lanugine, ecc. il segnalatore reagirà invece solo quando il sacchetto sarà completamente pieno.

Come sostituire il sacchetto (Fig. 27 + 28)

- Sollevare leggermente il tasto di sblocco e aprire il coperchio del vano sacchetto fino allo scatto verso l'alto (Fig. 8).

Quando si apre il coperchio, il sacchetto si chiude automaticamente, così da impedire la fuoriuscita di polvere e impurità.

- Afferrare le linguette della piastra e sfilare il sacchetto dalla sede.
- Inserire il sacchetto fino in fondo nella sede **blu**. Lasciare il sacchetto piegato, così come lo si preleva dalla confezione.
- Distenderlo poi all'interno del vano il più possibile.
- Chiudere il coperchio facendo attenzione a non impigliare il sacchetto.

Un'apposita sicurezza impedisce di chiudere il coperchio del vano se manca il sacchetto. Non forzare!

Quando sostituire il filtro motore

Ogni volta che si inizia una nuova confezione di sacchetti polvere Miele. In ogni confezione, infatti, è compreso anche un filtro motore.

Come sostituire il filtro motore (Fig. 29)

- Aprire il coperchio del vano sacchetto.
- Afferrare le linguette della piastra e sfilare il sacchetto dalla sede.
- Ribaltare verso il basso il **telaio del filtro blu** sulla parete posteriore del vano fino allo scatto ed estrarre il filtro consumato afferrandolo nel punto pulito.
- Inserire un nuovo filtro motore.
- Richiudere il telaio.
- Inserire il sacchetto fino in fondo nella sede blu.
- Chiudere il coperchio facendo attenzione a non impigliare il sacchetto.

Quando sostituire il filtro aria in uscita

Sostituire il filtro aria in uscita quando la finestrella dell'indicatore saturazione filtro aria in uscita è completamente rossa (Fig.12).

La spia si accende dopo ca. 50 ore di funzionamento, che corrisponde in media all'utilizzo di un anno. Si può continuare a lavorare anche senza sostituire

il filtro. Tenere presente però che la potenza aspirante diminuisce e il filtraggio è meno efficiente.

Come sostituire il filtro aria in uscita (Fig. 30 + 31)

Assicurarsi che sia sempre inserito un solo filtro.

- Aprire il coperchio del vano sacchetto.
- Sollevare il filtro aria in uscita ed estrarlo.
- Inserire il nuovo filtro aria in uscita e premerlo verso il basso.
- Premere la spia saturazione filtro aria in uscita (Fig. 10).

Dopo ca. 10 - 15 secondi sul margine sinistro del display compare una sottile striscia di colore rosso (Fig. 11).

Se si vuole usare un filtro aria in uscita AirClean v. quanto riportato al cap. "Cambiare tipo di filtro aria in uscita".

- Chiudere il coperchio.

Cambiare tipo di filtro aria in uscita (Fig. 32)

Assicurarsi che sia sempre inserito un solo filtro.

Nell'aspirapolvere è inserito di serie il filtro aria in uscita AirClean Plus **c**.

È possibile tuttavia utilizzare anche uno dei seguenti filtri aria in uscita.

- a** AirClean
- b** Active AirClean 50 (SF-AA 50)
- c** AirClean Plus (SF-AP 50)
- d** HEPA AirClean 50 (SF-HA 50)

Se si sostituisce il filtro aria in uscita AirClean osservare

In ogni confezione di sacchetti polvere Miele è compreso anche un filtro aria in uscita AirClean. Se si desidera utilizzare questo filtro aria in uscita, è necessario posizionarlo in una griglia filtro (v. cap. "Accessori su richiesta").

Quando sostituire gli alzafile

Una volta consumati, sostituire gli alzafile situati lungo l'apertura della bocchetta. Sostituire gli alzafile, quando il feltro è liso.

Come sostituire gli alzafile (Fig. 33)

- Infilare ad es. un cacciavite piatto nei piccoli incavi sotto le fasce e facendo leva spingere fuori di lato le fasce alzafile.
- Sostituire gli alzafile consumati con quelli nuovi.

I pezzi di ricambio si possono richiedere al servizio di assistenza tecnica autorizzato Miele o ai rivenditori specializzati Miele.

Pulizia / Manutenzione

 Spegnerne sempre l'aspirapolvere prima di qualsiasi intervento ed estrarre la spina dalla presa elettrica.

Aspirapolvere e accessori

Le parti e gli accessori in plastica dell'aspirapolvere possono essere puliti con un apposito prodotto per plastica, reperibile in commercio.

 Non utilizzare mai prodotti abrasivi, pulitori per vetro o multiuso e detergenti contenenti oli.

Vano sacchetto

Il vano sacchetto può essere pulito, all'occorrenza, con un secondo aspirapolvere oppure semplicemente con un panno **asciutto** o un piumino per polvere.

 Non immergere mai l'aspirapolvere in acqua. Se l'umidità penetra nell'aspirapolvere c'è pericolo di scossa elettrica.

Cosa fare se . . .

| Problema | Causa e rimedio |
|---|---|
| L'aspirapolvere si spegne da solo. | <p>Un termostato spegne l'aspirapolvere se si dovesse surriscaldare ad es. perché è stato aspirato un oggetto che intasa i canali di aspirazione, oppure perché è stata aspirata una grande quantità di polvere fine che ostruendo i pori del sacchetto lo ha reso impermeabile. Un'ulteriore causa potrebbe essere la saturazione del filtro motore o del filtro aria in uscita.</p> <ul style="list-style-type: none">■ Spegnere l'aspirapolvere (premere il tasto a pedale on/off ①) e staccare la spina dalla presa elettrica. <p>Una volta rimossa la causa, aspettare ca. 20-30 minuti prima di riaccendere e riutilizzare l'aspirapolvere, in modo che si raffreddi.</p> |

IT - Assistenza tecnica

Per eventuali riparazioni rivolgersi:
 – al rivenditore specializzato Miele
 oppure
 – al servizio di assistenza tecnica Miele
 (per il numero v. di seguito).

IT - Informazioni importanti sulla garanzia

La garanzia decorre dalla data di acquisto dell'aspirapolvere e viene concessa per 24 mesi se l'apparecchio è impiegato per uso domestico. Non sono coperti da garanzia danni dovuti a un uso improprio o non conforme a quanto indicato nelle istruzioni d'uso, dovuti a cause esterne come danni di trasporto, urti, colpi, danni da agenti atmosferici o altri fenomeni naturali nonché all'uso di ricambi, sacchetti o accessori non originali.

Per ulteriori informazioni sulla garanzia o per richiedere il libretto completo di garanzia rivolgersi al Servizio Clienti al numero



Servizio Clienti
199.155.155

Al costo massimo di 14 cent/min da rete fissa e in media 35 cent/min da cellulare.

Rivolgersi sempre al Servizio Clienti per ottenere copia del libretto di garanzia.

CH - Servizio assistenza

In caso di necessità contattare il servizio assistenza Miele a Spreitenbach:

Telefono 0 800 800 222

Fax 056 417 29 04

CH - Condizioni di garanzia

La garanzia dell'aspirapolvere ha la durata di 2 anni.

Per ulteriori informazioni sulle condizioni di garanzia nel paese dell'utente, telefonare al numero telefonico indicato sopra. A questo numero si possono richiedere le condizioni di garanzia scritte.

Accessori su richiesta

Alcuni modelli hanno in dotazione già di serie uno o più dei seguenti accessori.

Per la pulizia attenersi sempre in primo luogo alle istruzioni del produttore del pavimento.

Questi e altri prodotti possono essere ordinati su internet al sito www.miele-shop.com



oppure presso il proprio rivenditore Miele di fiducia e il servizio di assistenza tecnica autorizzato Miele.

Bocchette / Spazzole

Bocchetta Classic Allergotec (SBDH 285-3)

Mentre si aspira, il display a colori (a semaforo) segnala il grado di pulizia della superficie.

Turbospazzola Turbo Comfort (STB 205-3)

È particolarmente adatta alla raccolta di fili e capelli da moquette e tappeti a pelo corto.

Spazzola pavimenti Hardfloor (SBB 235-3)

Per aspirare pavimenti duri, piani e non delicati.

Spazzola pavimenti Parquet (SBB Parquet-3)

Con setole naturali, per aspirare pavimenti duri, piani e delicati che si graffiano facilmente.

Spazzola pavimenti Hardfloor Twister con snodo (SBB 300-3)

Per aspirare superfici dure e piane e nicchie strette.

Spazzola pavimenti Parquet Twister XL con snodo (SBB 400-3)

Per aspirare superfici dure, piane, di grandi dimensioni e nicchie strette.

Altri accessori

Valigetta accessori MicroSet (SMC 20)

Per aspirare oggetti piccoli e punti difficilmente accessibili, come impianti stereo, tastiere, modellini.

Valigetta accessori CarCare (SCC 10)

Per la pulizia dell'abitacolo dell'auto.

Valigetta accessori HomeCare (SHC 10)

Accessori per la pulizia degli ambienti domestici.

Turbospazzola a mano Turbo Mini Compact (STB 20)

Per aspirare imbottiti, materassi e sedili d'auto.

Spazzola universale (SUB 20)

Per spolverare libri, mensole e simili.

Spazzola a lamelle / spazzola per termosifoni (SHB 30)

Per aspirare tra gli elementi del radiatore, in fessure o interstizi.

Bocchetta per materassi (SMD 10)

Per aspirare comodamente materassi, poltrone con pieghe e fessure.

Bocchetta a lancia, 300 mm (SFD 10)

Bocchetta a lancia molto lunga per aspirare fessure, angoli, pieghe.

Bocchetta a lancia, 560 mm (SFD 20)

Bocchetta a lancia flessibile per aspirare interstizi poco accessibili.

Bocchetta per poltrone, 190 mm (SPD 10)

Bocchetta per poltrone particolarmente larga per aspirare poltrone, imbottiti, materassi e cuscini.

Coperchio igiene con carboni attivi

Riduce la fuoriuscita di polvere e cattivi odori quando si sfilta il tubo aspirante.

Filtri

Filtro aria in uscita Active AirClean 50 (SF-AA 50)

Assorbe gli odori che si generano dallo sporco aspirato nel sacchetto.

Filtro aria in uscita HEPA AirClean 50 (SF-HA 50)

Filtro per un'aria in uscita estremamente purificata. Adatto a chi soffre di allergie.

Griglia filtro

Serve quando si impiega un filtro aria in uscita AirClean.

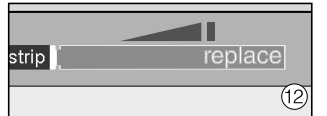
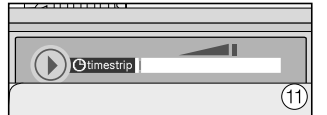
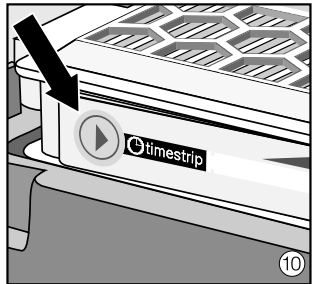
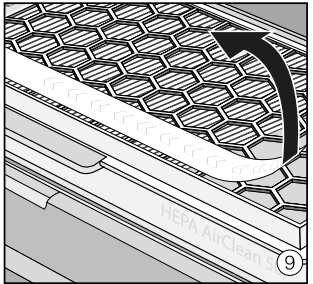
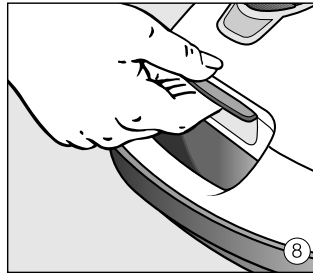
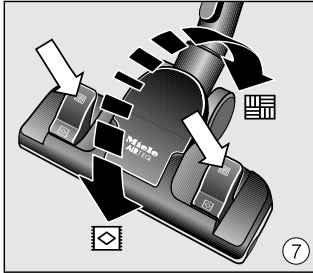
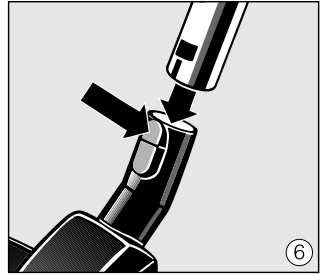
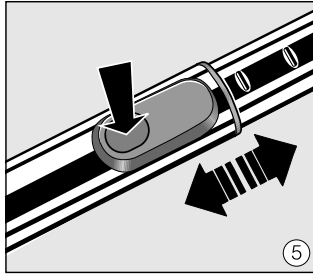
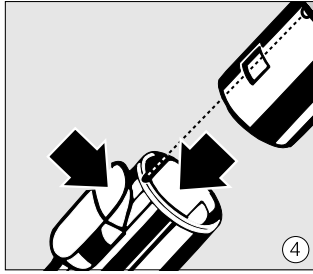
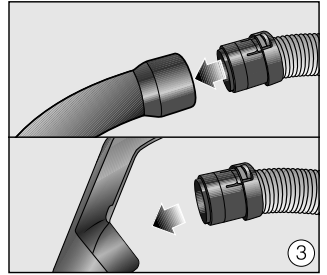
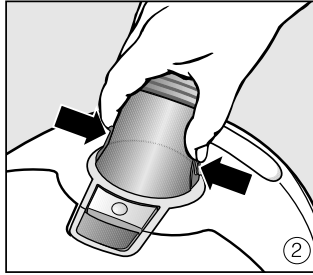
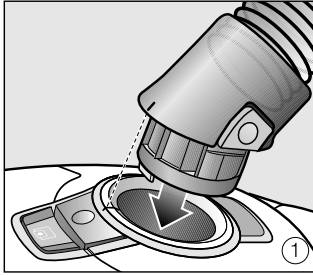

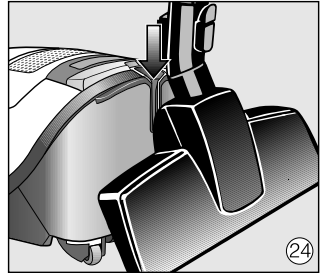
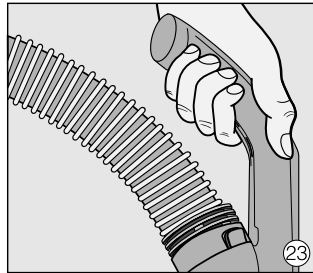
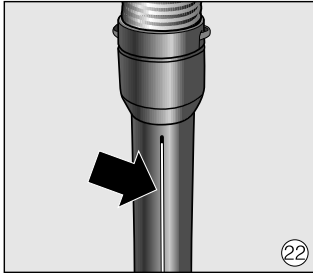
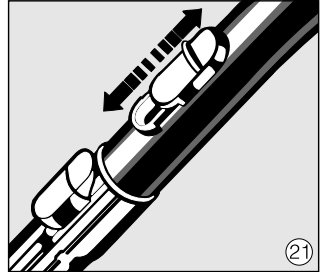
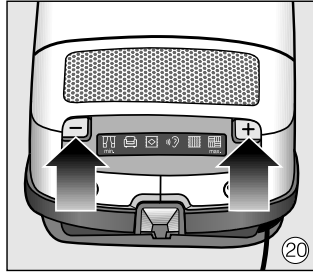
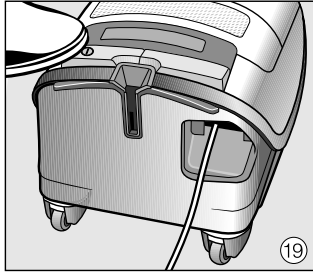
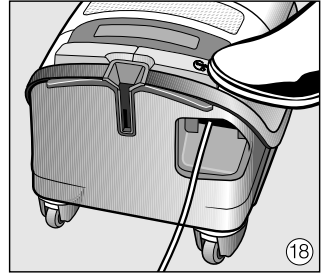
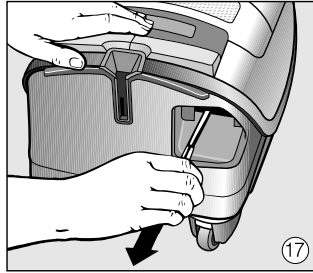
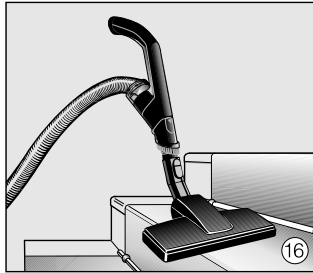
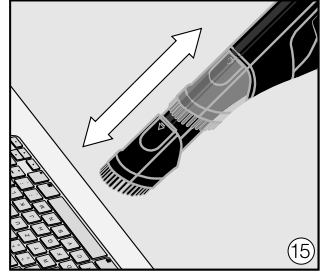
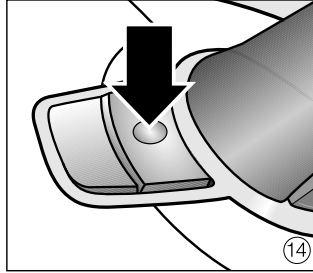
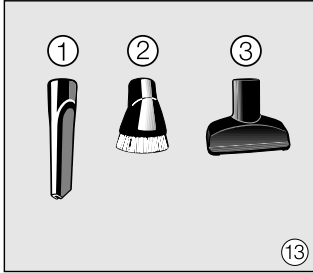

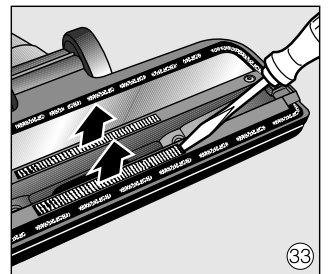
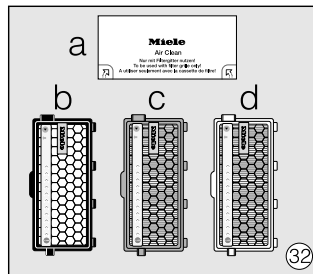
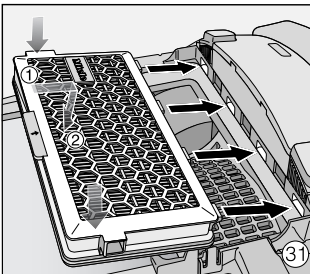
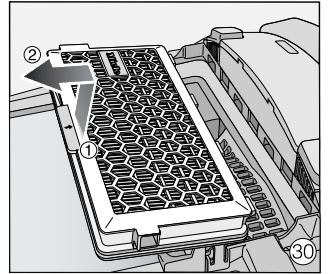
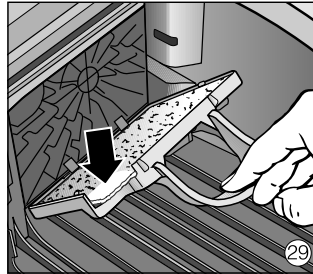
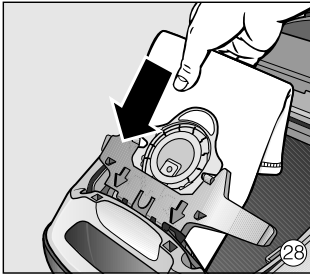
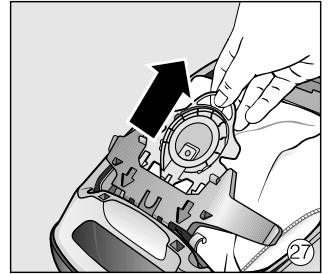
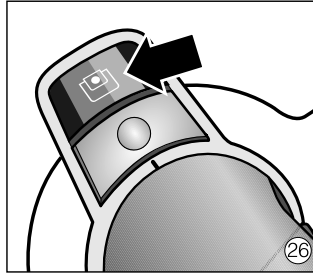
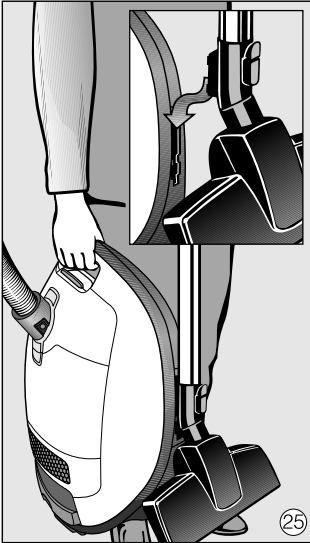

United Kingdom

Miele Co. Ltd.
Fairacres, Marcham Road
Abingdon, Oxon, OX14 1TW
Customer Contact Centre Tel: 0330 160 6600
E-mail: mielecare@miele.co.uk
Internet: www.miele.co.uk

Australia

Miele Australia Pty. Ltd.
ACN 005 635 398
ABN 96 005 635 398
1 Gilbert Park Drive, Knoxfield, VIC 3180
Tel: 1300 464 353
Internet: www.miele.com.au

China

Miele (Shanghai) Trading Ltd.
1-3 Floor, No. 82 Shi Men Yi Road
Jing' an District
200040 Shanghai, PRC
Tel: +86 21 6157 3500, Fax: +86 21 6157 3511
E-mail: info@miele.cn, Internet: www.miele.cn

Miele (Hong Kong) Limited

41/F - 4101, Manhattan Place
23 Wang Tai Road
Kowloon Bay, Hong Kong
Tel: (852) 2610 1331, Fax: (852)2610 1013
Email: mielehk@miele.com.hk

India

Miele India Pvt. Ltd.
Ground Floor, Copia Corporate Suites
Plot No. 9, Jasola
New Delhi - 110025
Tel: 011-46 900 000, Fax: 011-46 900 001
E-mail: customercare@miele.in, Internet: www.miele.in

Ireland

Miele Ireland Ltd.
2024 Bianconi Avenue
Citywest Business Campus, Dublin 24
Tel: (01) 461 07 10, Fax: (01) 461 07 97
E-Mail: info@miele.ie, Internet: www.miele.ie

Manufacturer: Miele & Cie. KG
Carl-Miele-Straße 29, 33332 Gütersloh, Germany

Miele

Malaysia

Miele Sdn Bhd
Suite 12-2, Level 12
Menara Sapura Kencana Petroleum
Solaris Dutamas No. 1, Jalan Dutamas 1
50480 Kuala Lumpur, Malaysia
Phone: +603-6209-0288
Fax: +603-6205-3768

New Zealand

Miele New Zealand Limited
IRD 98 463 631
Level 2, 10 College Hill
Freemans Bay, Auckland 1011, NZ
Tel: 0800 464 353
Internet: www.miele.co.nz

Singapore

Miele Pte. Ltd.
163 Penang Road
04 - 03 Winsland House II
Singapore 238463
Tel: +65 6735 1191, Fax: +65 6735 1161
E-Mail: info@miele.com.sg
Internet: www.miele.sg

South Africa

Miele (Pty) Ltd
63 Peter Place, Bryanston 2194
P.O. Box 69434, Bryanston 2021
Tel: (011) 875 9000, Fax: (011) 875 9035
E-mail: info@miele.co.za
Internet: www.miele.co.za

United Arab Emirates

Miele Appliances Ltd.
P.O. Box 11 47 82
Gold & Diamond Park, Sheikh Zayed Road
Building 6 / Offices Nos. 6-214 to 6-220
Dubai
Tel: +971-4-341 84 44
Fax: +971-4-341 88 52
E-Mail: info@miele.ae
Internet: www.miele.ae

Miele

Deutschland:

Miele & Cie. KG
Carl-Miele-Straße 29
33332 Gütersloh
Telefon: 0800 22 44 622 (kostenfrei)
Mo-Fr 8-20 Uhr, Sa+So 9-18 Uhr
Telefax: 05241 89-2090
E-Mail: info@miele.de
Internet: www.miele.de

Österreich:

Miele Gesellschaft m.b.H.
Mielestr. 1
5071 Wals bei Salzburg
Telefon: 050 800 800 (Festnetz zum Ortstarif;
Mobilfunkgebühren abweichend)
Mo-Fr 8-17 Uhr
Telefax: 050 800 81219
E-Mail: info@miele.at
Internet: www.miele.at

België / Belgique:

Miele België N.V.
Miele Belgique S.A.
Hof te Bollebeeklaan 9
1730 Mollem
Tel. (02) 451.16.80
Fax (02) 451.14.14
Internet: www.miele.be

France :

Siège social

9 av. Albert Einstein - Z.I. du Coudray
93151 - Le Blanc-Mesnil CEDEX
R.C.S. Bobigny B 708 203 088
Conseils, SAV, accessoires et pièces détachées
Tél. : 09 74 50 1000 (Appel non surtaxé)
E-Mail : email.pieces@miele.fr
Site Internet : www.miele.fr

Italia:

Miele Italia S.r.l.
39057 Appiano - S. Michele (BZ)
Strada di Circonvallazione, 27
E-mail: info@miele.it
www.miele.it

Luxembourg:

Miele S.à r.l.
20, rue Christophe Plantin
Boîte Postale 1011
L-1010 Luxembourg/Gasperich
Téléphone: 49711-29, Téléfax: 49711-39
E-mail: infolux@miele.lu
Internet: www.miele.lu

Nederland:

Miele Nederland B.V.
Postbus 166
4130 ED Vianen
Telefoon: (03 47) 37 88 88
Internet: www.miele.nl

Schweiz:

Miele AG
Limmatstrasse 4, 8957 Spreitenbach
Miele SA
Sous-Riette 23, 1023 Crissier
Telefon: 0800 800 222, Fax: 056 417 29 04
E-Mail: info@miele.ch
Internet: www.miele.ch



www.miele-shop.com

Complete G3 Celebration - 4614

M.-Nr. 10 130 180 / 00

