

BOSE[®]



CineMate[®] 130

home theater system

Brugervejledning | Bedienungsanleitung | Gebruiksaanwijzing | Omistajan opas
Manuale di istruzioni | Felhasználói útmutató | Podręcznik użytkownika
Guia dos proprietários | Bruksanvisningen

Belangrijke veiligheidsinformatie

Lees deze gebruikershandleiding zorgvuldig door en bewaar deze voor toekomstig gebruik.



De bliksemschicht met pijlpunt in een gelijkzijdige driehoek waarschuwt de gebruiker voor de aanwezigheid van niet-geïsoleerde gevaarlijke spanning in de behuizing van het systeem, die zo hoog kan zijn dat er een risico op elektrische schokken bestaat.



Het uitroepteken in een gelijkzijdige driehoek maakt de gebruiker attent op belangrijke bedienings- en onderhoudsinstructies in de gebruikershandleiding.



WAARSCHUWINGEN:

- Om het risico op brand en elektrische schokken te verlagen, mag dit product niet aan regen of vocht worden blootgesteld.
- Stel dit apparaat niet bloot aan druipende of spattende vloeistoffen en plaats geen met vloeistof gevulde voorwerpen, zoals vazen, op of bij het apparaat. Evenals bij andere elektronische producten dient u op te passen dat er geen vloeistof in het product terechtkomt. Blootstelling aan vloeistoffen kan leiden tot een defect en/of brandgevaar.
- Alleen vervangen door een AA (IEC LR06)-alkalinebatterij (of -batterijen).
- Plaats geen open vlammen, zoals brandende kaarsen, op of bij het product.



WAARSCHUWINGEN:

- Er mogen geen wijzigingen aan het product worden aangebracht door onbevoegden. Dergelijke wijzigingen kunnen de veiligheid, de naleving van voorschriften en de werking van het systeem in gevaar brengen en kunnen ertoe leiden dat de garantie vervalt.
- Langdurige blootstelling aan harde muziek kan gehoorschade veroorzaken. Vermijd extreme volumes wanneer u een hoofdtelefoon gebruikt, vooral gedurende langere tijd.



WAARSCHUWING:

Bevat kleine onderdelen die een verstikkingsgevaar kunnen vormen. Niet geschikt voor kinderen jonger dan 3 jaar.



WAARSCHUWING:

Dit product bevat magnetisch materiaal. Neem contact op met uw arts als u vragen hebt over de invloed die dit kan hebben op de werking van uw implanteerbare medische hulpmiddel.

OPMERKINGEN:

- Het productlabel bevindt zich aan de onderkant van de console.
- Wanneer de netstekker of aansluiting van een apparaat als stroomonderbreker wordt gebruikt, dient deze stroomonderbreker steeds goed bereikbaar te zijn.
- Dit product moet binnenshuis worden gebruikt. Het is niet ontworpen of getest voor gebruik buitenshuis, in recreatievoertuigen of op boten.
- De bij het systeem geleverde luidsprekerkabels en aansluitkabels zijn niet goedgekeurd voor installatie in een muur. Raadpleeg de plaatselijke bouwvoorschriften voor het juiste type bedrading en kabels voor installatie in een muur.



Bose Corporation verklaart hierbij dat dit product voldoet aan de essentiële vereisten en andere relevante bepalingen van richtlijn 1999/5/EG en alle andere vereisten van de van toepassing zijnde EU-richtlijnen. De volledige conformiteitsverklaring kunt u vinden op www.Bose.com/compliance

Belangrijke veiligheidsinformatie

Belangrijke veiligheidsinstructies

1. Lees deze instructies door.
2. Bewaar deze instructies.
3. Neem alle waarschuwingen in acht.
4. Volg alle instructies.
5. Gebruik dit apparaat niet in de buurt van water.
6. Uitsluitend schoonmaken met een droge doek.
7. De ventilatieopeningen niet blokkeren. Installeer het apparaat volgens de instructies van de fabrikant.
8. Niet installeren in de buurt van warmtebronnen, zoals radiatoren, verwarmingsroosters, kachels of andere apparaten (waaronder versterkers) die warmte produceren.
9. Zorg dat er niet op de voeding of het netsnoer wordt gelopen en dat het netsnoer niet wordt afgeknelde, met name bij stekkers, stopcontacten en het punt waar deze uit het apparaat komen.
10. Gebruik uitsluitend randapparatuur/accessoires die door de fabrikant worden gespecificeerd.
11. Verwijder de stekker van dit apparaat uit het stopcontact bij onweer of als het langere tijd niet wordt gebruikt.
12. Laat onderhoud over aan bevoegde onderhoudsmedewerkers. Reparatie is vereist als het apparaat is beschadigd, zoals wanneer de voeding of het netsnoer is beschadigd, wanneer er vloeistof is gemorst of voorwerpen in het apparaat zijn gevallen, wanneer het apparaat is blootgesteld aan regen of vocht, niet normaal werkt of is gevallen.

Opmerking: Dit apparaat is getest en voldoet aan de normen voor een digitaal apparaat van klasse B, volgens deel 15 van de FCC-voorschriften. Deze normen zijn bedoeld om redelijke bescherming te bieden tegen schadelijke storing bij installatie in een woonomgeving. Dit apparaat genereert en gebruikt radiofrequente energie en kan deze uitstralen en het kan, als het niet wordt geïnstalleerd en gebruikt volgens de instructies, schadelijke storing veroorzaken aan radiocommunicatie. Er is echter geen garantie dat er geen storing zal optreden bij een bepaalde installatie. Als dit apparaat schadelijke storing veroorzaakt aan de ontvangst van radio of tv, hetgeen kan worden bepaald door het apparaat aan en uit te zetten, wordt geadviseerd te trachten de storing te verhelpen door een of meer van de volgende maatregelen:

- Richt de ontvangstantenne opnieuw of verplaats deze.
- Vergroot de afstand tussen de apparatuur en de ontvanger.
- Sluit de apparatuur aan op een stopcontact van een andere groep dan de groep waarop de ontvanger is aangesloten.
- Voor hulp neemt u contact op met de dealer of een ervaren radio- of tv-technicus.

Veranderingen of aanpassingen die niet uitdrukkelijk zijn goedgekeurd door Bose Corporation kunnen leiden tot het vervallen van de bevoegdheid van de gebruiker om dit apparaat te gebruiken.

Dit apparaat voldoet aan deel 15 van de FCC-voorschriften en aan de RSS-norm(en) van Industry Canada voor van vergunning vrijgestelde apparatuur. Op het gebruik zijn de volgende twee voorwaarden van toepassing:

(1) Dit apparaat mag geen schadelijke storing veroorzaken, en (2) dit apparaat moet bestand zijn tegen alle externe storing, waaronder storing die een ongewenste werking tot gevolg kan hebben.

Dit digitale apparaat van klasse B voldoet aan de Canadese ICES-003-norm.

CAN ICES-3 (B)/NMB-3 (B)

Dit apparaat voldoet aan de stralingslimieten van de FCC en Industry Canada voor blootstelling van de bevolking aan RF-straling. Het mag niet worden geplaatst bij of samen worden gebruikt met andere antennes of zenders.

Het temperatuurbereik van dit product is 0 °C tot 45 °C.



廢電池請回收



Dit symbool betekent dat het product niet mag worden weggegooid als huishoudelijk afval en naar een geschikt inzamelpunt voor recycling moet worden gebracht. Het op de juiste wijze afvoeren en recyclen helpt natuurlijke hulpbronnen, de menselijke gezondheid en het milieu te beschermen. Voor meer informatie over het afvoeren en recyclen van dit product neemt u contact op met de gemeente waar u woont, de afvalverwerkingsdienst, of de winkel waar u dit product hebt gekocht.

Belangrijke veiligheidsinformatie

Namen van en gehalte aan giftige of gevaarlijke stoffen of elementen						
Naam onderdeel	Giftige of gevaarlijke stoffen en elementen					
	Lood (Pb)	Kwik (Hg)	Cadmium (Cd)	Zeswaardig chroom (Cr(VI))	Polybroombifenyl (PBB)	Polybroomdifenylether (PBDE)
PCB's	X	0	0	0	0	0
Metalen onderdelen	X	0	0	0	0	0
Plastic onderdelen	0	0	0	0	0	0
Luidsprekers	X	0	0	0	0	0
Kabels	X	0	0	0	0	0

O: Geeft aan dat het gehalte aan deze giftige of gevaarlijke stof in alle homogene materialen van dit onderdeel onder de maximaal toegelaten waarden in SJ/T 11363-2006 ligt.

X: Geeft aan dat de giftige of gevaarlijke stof in minstens één van de voor dit onderdeel gebruikte homogene materialen boven de maximaal toegelaten waarden in SJ/T 11363-2006 ligt.

Vul het volgende in en bewaar deze informatie voor uw administratie:

De serienummers kunt u vinden op het aansluitpaneel van de Acoustimass®-module en op de verpakking van de afstandsbediening.

Serienummer van de module: _____

Serienummer van de afstandsbediening: _____

Serienummer van de console: _____

Serienummer van de soundbar: _____

Aankoopdatum: _____

Wij adviseren om het aankoopbewijs bij deze gebruikershandleiding te bewaren.

Blu-ray Disc™ en Blu-ray™ zijn handelsmerken van de Blu-ray Disc Association.

De termen HDMI en HDMI High-Definition Multimedia Interface, en het HDMI-logo zijn handelsmerken of gedeponeerde handelsmerken van HDMI Licensing LLC in de Verenigde Staten en andere landen."

 **DOLBY** Vervaardigd onder licentie van Dolby Laboratories. Dolby en het dubbele-D-symbool zijn handelsmerken van Dolby Laboratories.



Voor DTS-octrooien raadpleegt u <http://patents.dts.com>. Vervaardigd onder licentie van DTS Licensing Limited. DTS, het symbool, en DTS en het symbool samen zijn gedeponeerde handelsmerken en DTS Digital Surround is een handelsmerk van DTS, Inc. © DTS, Inc. Alle rechten voorbehouden.

SoundTouch en het ontwerp van de mededeling omtrent draadloos gebruik zijn handelsmerken van Bose Corporation in de VS en andere landen.

Wi-Fi is een gedeponeerd merk van de Wi-Fi Alliance.

©2014 Bose Corporation. Niets in deze uitgave mag worden gereproduceerd, gewijzigd, gedistribueerd of op andere wijze gebruikt zonder voorafgaande schriftelijke toestemming.

Inleiding

Informatie over uw CineMate® 130-hometheatersysteem	7
Eigenschappen van het systeem	7
De SoundTouch™ van Bose®	7
Het systeem uitpakken	8
Richtlijnen voor plaatsing.....	9

De Acoustimass®-module installeren

De rubbervoetjes aan de Acoustimass-module bevestigen	10
De Acoustimass-module op het lichtnet aansluiten.....	11

De console installeren

De console aansluiten op de aansluiting HDMI™ ARC op de tv	12
TV's zonder HDMI™ ARC-aansluiting.....	13
Gebruik een secundaire aansluiting in de volgende configuraties.....	13
De console op andere bronnen aansluiten	13
Aansluiten op bronnen die niet compatibel zijn met HDMI™	14
Bronnen voor alleen audio.....	14

De soundbar installeren

De soundbar aansluiten	15
De optionele verlengpootjes aan de soundbar bevestigen.....	16
De soundbar aan de muur bevestigen.....	16

Het systeem op het lichtnet aansluiten

De soundbar op het lichtnet aansluiten	17
De console op het lichtnet aansluiten.....	17

Het systeem opstarten

De batterijen van de afstandsbediening aanbrengen	18
Het systeem inschakelen.....	18

De installatie afronden

Controleren of er geluid is.....	19
De taal op de console wijzigen.....	19
De ADAPTiQ®-audiokalibratie uitvoeren	20

Inhoud

Gebruik van het systeem

Knoppen op de afstandsbediening	21
De universele afstandsbediening programmeren	22
Consumer Electronics Control	22
Test uw via HDMI™ aangesloten bronnen op CEC	23
Programmeer de afstandsbediening om uw bron te bedienen.....	24
Bron selecteren.....	25
Selecteer een bron die is aangesloten op het Bose®-systeem	25
Selecteer een bron die op de tv is aangesloten	25
Universele bronknoppen en consoleaansluitingen	25
Het volume aanpassen.....	26
Functieknoppen.....	26
Een afstandsbediening van een andere fabrikant dan Bose programmeren.....	26

Systeem informatie krijgen op de display

Berichten op de display begrijpen.....	27
Gebruik van het systeemmenu.....	27
Foutberichten	29
Statusindicatorlampje Acoustimass-module.....	29

Verzorging en onderhoud

Problemen oplossen	30
Als uw console de Acoustimass®-module niet kan vinden	31
Zet de fabrieksinstellingen van het systeem terug.....	32
Een bronknop op de afstandsbediening resetten.....	32
Serviceaansluitingen op de Acoustimass®-module	32
Schoonmaken	33
Klantenservice	33
Beperkte garantie.....	33
Technische informatie.....	33

Informatie over uw CineMate® 130-hometheatersysteem

Het CineMate 130-systeem levert een ruimtelijk, gedetailleerd geluid uit één slanke soundbar.

Eigenschappen van het systeem

- De geavanceerde audioverwerking van Bose biedt een natuurlijk en levensecht geluid.
- De ADAPTiQ®-audiokalibratie optimaliseert de geluidskwaliteit.
- De display biedt toegang tot systeeminstellingen en informatie.
- De HDMI™-connectiviteit zorgt voor een gemakkelijke installatie en garandeert audio van hoge kwaliteit van de aangesloten bronnen.
- Biedt ondersteuning voor Consumer Electronics Control (CEC).
- Met de programmeerbare universele afstandsbediening kunt u uw tv, kabel-/satellietdecoder en andere aangesloten bronnen bedienen.
- De verborgen draadloze Acoustimass®-module biedt krachtige lage tonen.
- De soundbar kan aan de muur worden bevestigd (kit afzonderlijk verkrijgbaar).
- Biedt ondersteuning voor de SoundTouch™ draadloze adapter (afzonderlijk verkrijgbaar).

De SoundTouch™ van Bose®

Met de SoundTouch™ draadloze adapter (afzonderlijk verkrijgbaar) kunt u internetradio, muziekservices (waar beschikbaar) en uw muziekbibliotheek streamen. Als u thuis Wi-Fi® hebt, bent u klaar om te genieten van uw favoriete muziek in elke kamer.

Belangrijkste voordelen

- Genieten van draadloze toegang tot internetradio, muziekservices en uw muziekbibliotheek.
- U kunt uw favoriete muziek gemakkelijk streamen met persoonlijke voorkeursinstellingen.
- Werkt met uw bestaande Wi-Fi®-netwerk.
- De gratis SoundTouch™-app voor uw computer, smartphone of tablet geeft u nog meer controle.
- Eenvoudig verdere systemen toevoegen, wanneer u maar wilt, voor een luisterervaring in meerdere kamers.
- Het ruime assortiment Bose-audiosystemen laat u voor elke kamer de juiste oplossing kiezen.

Inleiding

Het systeem uitpakken

Pak de doos voorzichtig uit en controleer of de volgende onderdelen aanwezig zijn:

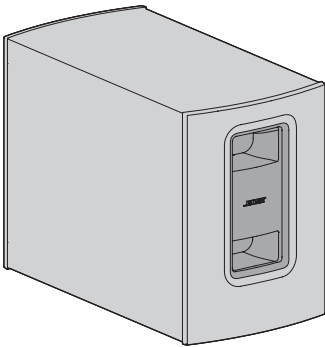

Acoustimass®-module

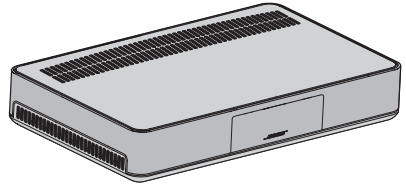

Console

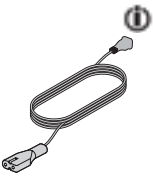

Netsnoer van de Acoustimass-module

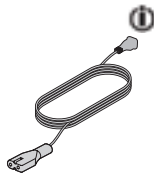

Netsnoer van de console

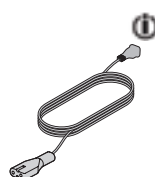

Netsnoer van de soundbar

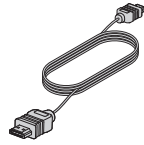

HDMI™-kabel

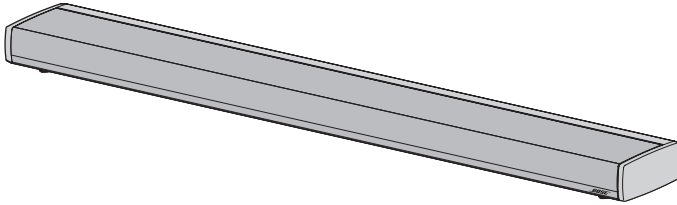

Soundbar



Luidsprekerkabel



Universele afstandsbediening

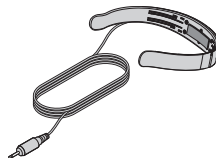

ADAPTiQ®-headset



Rubbervoetjes

De juiste netsnoeren voor uw regio worden bijgeleverd.

Opmerking: Als een deel van het systeem beschadigd is, mag u dit niet gebruiken. Neem contact op met uw erkende Bose®-dealer of de Bose-klantenservice. Zie het blad met contactgegevens in de doos.

Richtlijnen voor plaatsing

Om draadloze storing te voorkomen, houdt u andere draadloze apparatuur uit de buurt van het systeem. Plaats het systeem niet in metalen kasten en uit de buurt van dergelijke kasten en andere audio-/videocomponenten en directe warmtebronnen.

Acoustimass®-module	<ul style="list-style-type: none"> • Plaats de Acoustimass-module op zijn rubbervoetjes langs dezelfde muur als uw tv of langs een andere muur in het voorste derde deel van de kamer. • Kies een stabiel en vlak oppervlak. Trillingen kunnen ertoe leiden dat de Acoustimass-module gaat schuiven, met name op gladde oppervlakken zoals marmer, glas of gepolijst hout. • Zorg dat er een stopcontact in de buurt is.
Soundbar	<ul style="list-style-type: none"> • Plaats de soundbar vóór de tv. • Plaats de soundbar niet in een kast. • Zorg dat er een stopcontact in de buurt is.
Console	<ul style="list-style-type: none"> • Plaats de console bij de tv. Plaats de tv NIET op de console. • Zorg dat er een stopcontact in de buurt is.
SoundTouch™ draadloze adapter (afzonderlijk verkrijgbaar)	<ul style="list-style-type: none"> • Plaats de SoundTouch™ draadloze adapter binnen 0,3–1,8 m van de console. • Als u de SoundTouch™ draadloze adapter hebt, kunt u beginnen met de installatie. Raadpleeg de gebruikershandleiding van de SoundTouch™ draadloze adapter voor meer informatie. <p>Opmerking: Sluit de adapter niet op de console aan voordat de SoundTouch™-app daarom vraagt.</p>

Voorbeeld van de plaatsing van het systeem

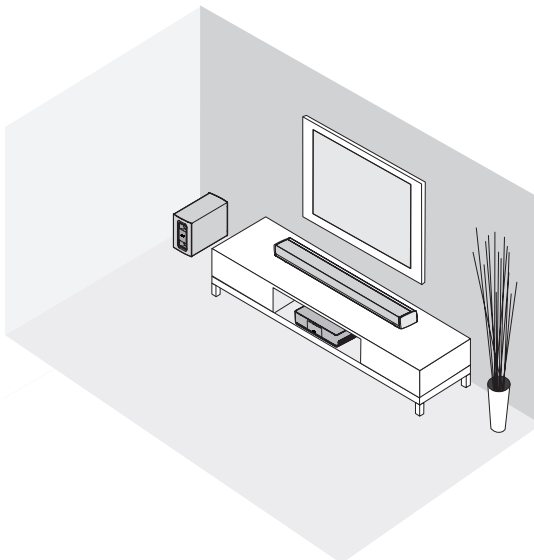

De Acoustimass[®]-module installeren

De rubbervoetjes aan de Acoustimass-module bevestigen

Bevestig de rubbervoetjes aan de Acoustimass-module om de vloer te beschermen.

1. Plaats de Acoustimass-module ondersteboven op een zacht oppervlak om deze tegen beschadiging te beschermen.
2. Bevestig de rubbervoetjes aan de onderkant van de Acoustimass-module.

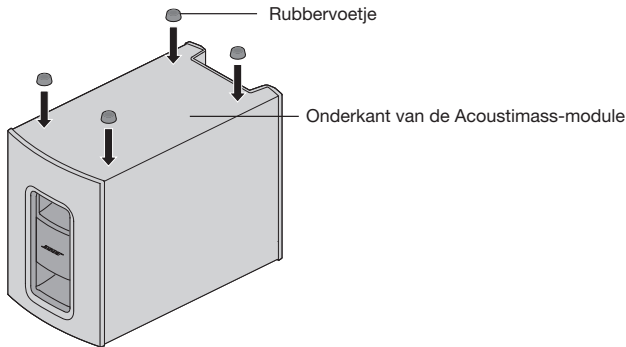

3. Plaats de Acoustimass-module op zijn voetjes.

Let op: Plaats de Acoustimass-module niet op de voorkant, achterkant, zijkant of bovenkant wanneer deze in gebruik is.

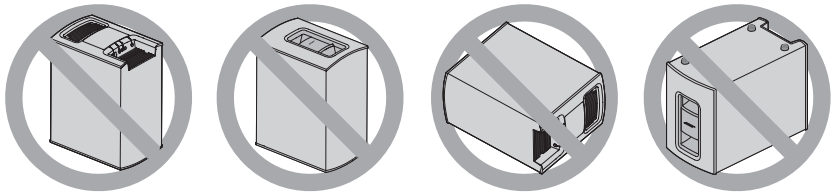

4. Verwijder alle beschermende folie. Als u deze niet verwijdert, kan deze een negatieve invloed hebben op de akoestiek.

De Acoustimass-module op het lichtnet aansluiten

1. Sluit het netsnoer aan op de aansluiting Power op de Acoustimass-module.

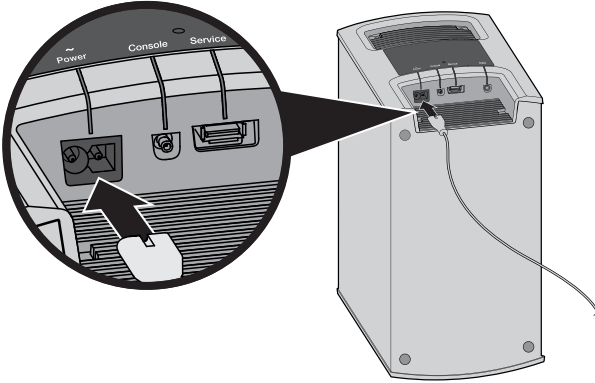

2. Sluit het netsnoer aan op een stopcontact.

De console installeren

De console aansluiten op de aansluiting HDMI™ ARC op de tv

Gebruik de Bose® HDMI-kabel om de console op de tv aan te sluiten.

1. Koppel de via HDMI aangesloten bronnen, zoals een kabel-/satellietdecoder, dvd- of Blu-ray Disc™-speler of gamesysteem los van de tv.
2. Sluit één uiteinde van de Bose® HDMI-kabel aan op de **TV**-aansluiting op de console.

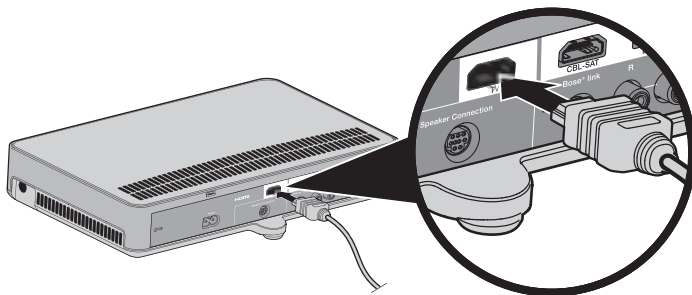

3. Sluit het andere uiteinde van de HDMI-kabel aan op de **HDMI**-aansluiting van de tv.

Opmerking: Gebruik de HDMI-aansluiting van de tv met het label **ARC** of **Audio Return Channel** indien beschikbaar. Als uw tv geen HDMI ARC-aansluiting heeft, raadpleeg dan pagina 13.

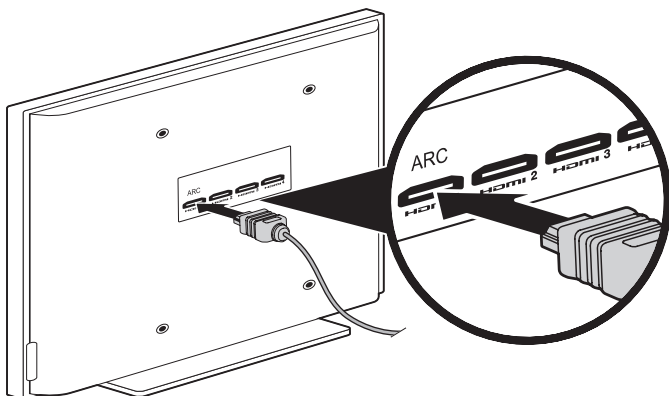

Tv's zonder HDMI™ ARC-aansluiting

Als uw tv geen HDMI ARC-aansluiting heeft, moet u mogelijk een secundaire aansluiting met de console maken met een optische, coaxiale of analoge stereoaudiokabel. Zonder deze secundaire aansluiting hoort u mogelijk geen audio van het Bose®-systeem.

Gebruik een secundaire aansluiting in de volgende configuraties

- U gebruikt interne bronnen (zoals internettoepassingen of een etherantenne).
- U bent bezig bronnen op de tv aan te sluiten.

Zie de gebruikershandleiding van uw tv voor meer informatie.

Tip: Als uw tv aansluitpanelen voor audio IN en UIT heeft, gebruik dan audio **UIT** voor uw secundaire aansluiting.

De console op andere bronnen aansluiten

U kunt de console op andere bronnen, zoals een kabel-/satellietdecoder, dvd- of Blu-ray Disc™-speler of gamesysteem, aansluiten met een HDMI-kabel (afzonderlijk verkrijgbaar). Als uw bron niet compatibel is met HDMI, gebruik dan andere audio- en videokabels (zie pagina 14).

1. Sluit één uiteinde van een HDMI-kabel aan op de HDMI (UIT)-aansluiting van uw bron.
2. Sluit het andere uiteinde van de HDMI-kabel aan op de juiste HDMI-aansluiting op de console. Om bijvoorbeeld een gamesysteem aan te sluiten, sluit u een HDMI-kabel aan op de **GAME**-aansluiting.

Sluit andere bronnen aan op de juiste HDMI-aansluiting op de console.

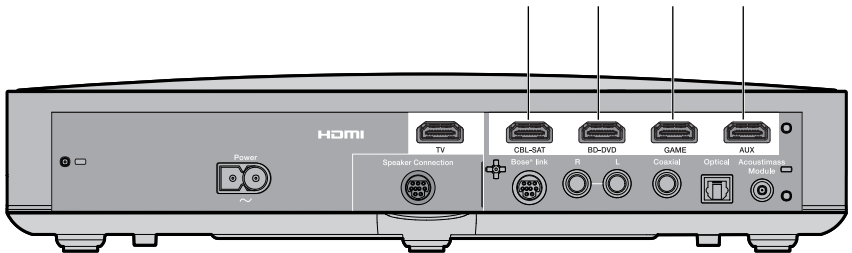

De console installeren

Aansluiten op bronnen die niet compatibel zijn met HDMI™

Als uw bron niet compatibel is met HDMI, sluit deze dan op uw tv aan met audio- en videokabels (afzonderlijk verkrijgbaar). Zie de gebruikershandleiding van uw tv voor meer informatie.

Tip: Als uw bron aansluitpanelen voor audio IN en UIT heeft, gebruik dan audio **UIT**.

Bronnen voor alleen audio

Als uw bron voor alleen audio, zoals een media- of cd-speler, niet compatibel is met HDMI, sluit deze dan aan op de optische, coaxiale of analoge aansluiting van de console. U kunt een optische, coaxiale of analoge kabel gebruiken (afzonderlijk verkrijgbaar).

Opmerking: Nadat u de bron voor alleen audio hebt aangesloten, moet u de optische, coaxiale of analoge ingang voor de juiste bron instellen. U hebt toegang tot deze instellingen via het systeemmenu (zie pagina 27).

De soundbar aansluiten

1. Sluit een uiteinde van de luidsprekerkabel aan op de aansluiting **Speaker Connection** op de console.

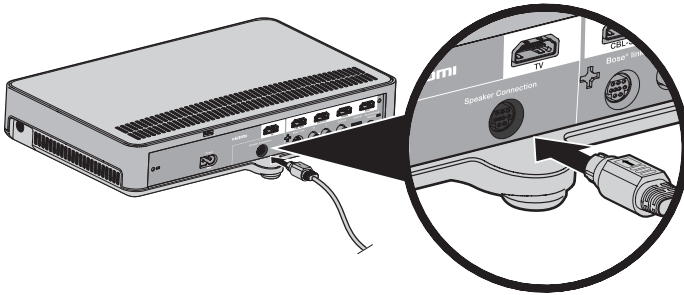

2. Sluit het andere uiteinde van de luidsprekerkabel aan op de aansluiting **Audio IN** op de soundbar.

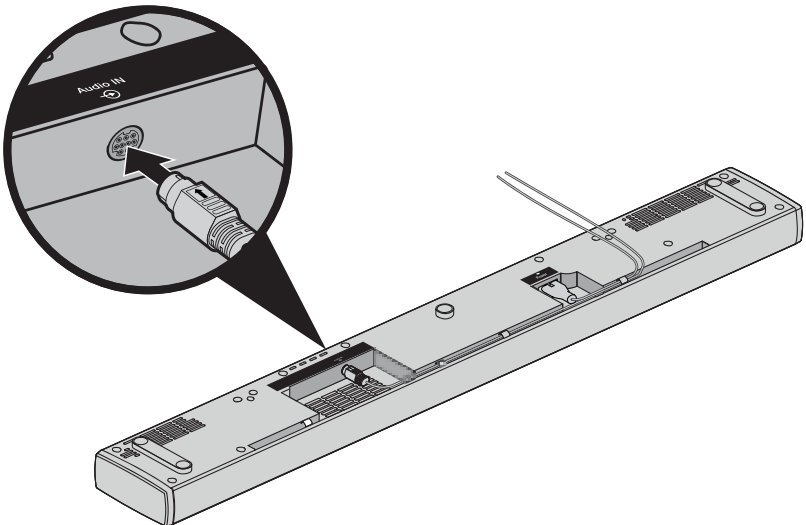

De soundbar installeren

De optionele verlengpootjes aan de soundbar bevestigen

Bevestig de optionele verlengpootjes om de soundbar hoger te plaatsen om te zorgen voor ruimte eronder.

1. Plaats de soundbar ondersteboven op een zacht oppervlak om deze tegen beschadiging te beschermen.
2. Bevestig de verlengpootjes aan de onderkant van de soundbar.

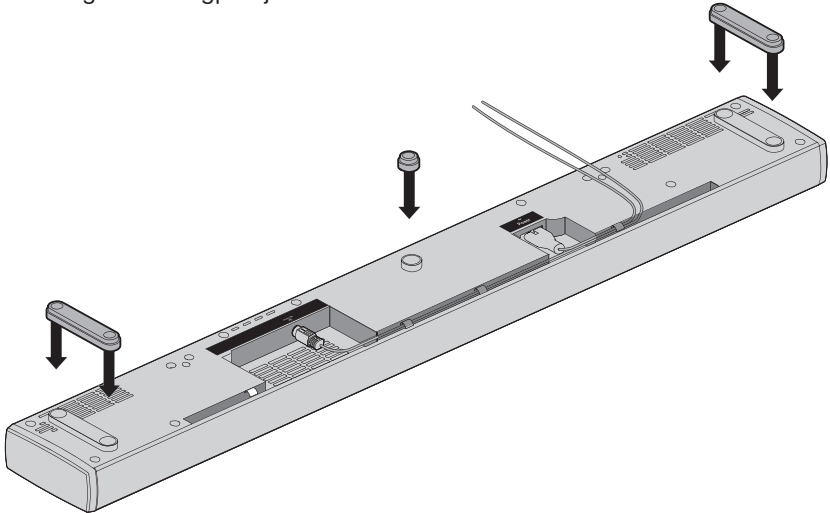

3. Plaats de soundbar op zijn pootjes.

De soundbar aan de muur bevestigen

U kunt de soundbar aan een muur bevestigen. Als u de WB-135 Wall Mount Kit (muurbevestigingskit) wilt kopen, neem dan contact op met uw plaatselijke Bose-dealer of ga naar www.Bose.com

LET OP: Gebruik geen ander bevestigingsmateriaal voor de luidsprekers.

Het systeem op het lichtnet aansluiten

De soundbar op het lichtnet aansluiten

1. Sluit het netsnoer aan op de aansluiting **Power** op de soundbar.

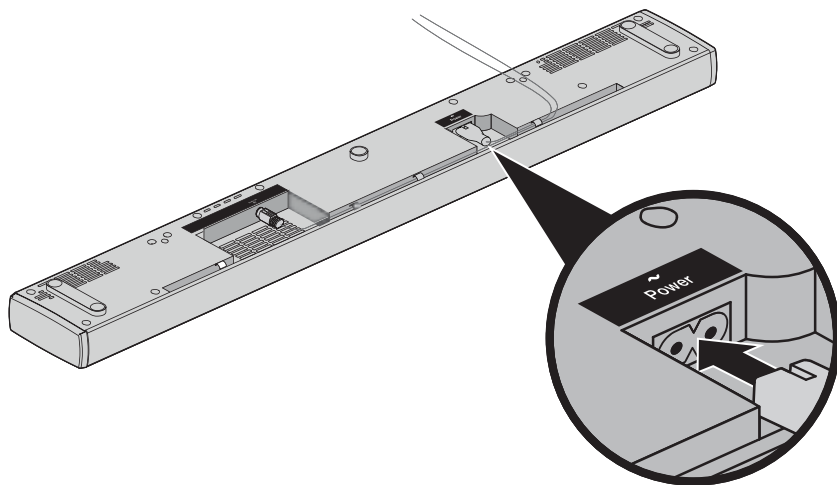

2. Sluit het netsnoer aan op een stopcontact.

De console op het lichtnet aansluiten

1. Sluit het netsnoer aan op de aansluiting **Power** op de console.

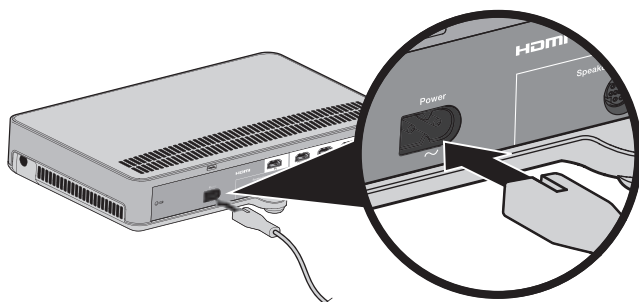

2. Sluit het netsnoer aan op een stopcontact.

Het systeem opstarten

De batterijen van de afstandsbediening aanbrengen

1. Schuif de klep van het batterijvakje aan de achterkant van de afstandsbediening open.

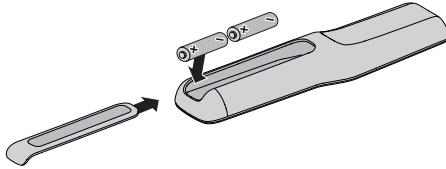

2. Plaats de twee bijgeleverde AA (IEC-LR6)-batterijen van 1,5 V. Zorg dat de + en – op de batterijen overeenkomen met de + en – in het vakje.
3. Schuif het klepje van het batterijvakje weer dicht.

Het systeem inschakelen

Druk op  op de afstandsbediening.

De console wordt ingeschakeld.

De eerste keer dat de console wordt ingeschakeld, wordt de display automatisch ingesteld op **CBL SAT**. Anders wordt de display automatisch ingesteld op de laatst gebruikte bron.

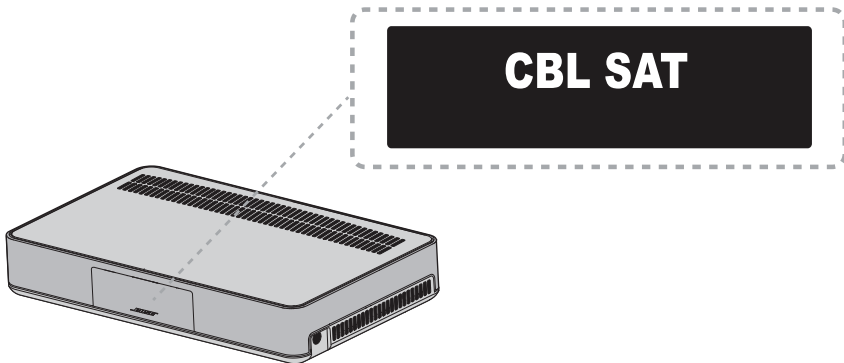

Opmerking: Het systeem wordt uitgeschakeld na 16 minuten zonder activiteit. U kunt AUTOMATISCH uitschakelen via het systeemmenu (zie pagina 27).

Controleren of er geluid is

1. Zet de tv aan.
2. Als u een kabel-/satellietdecoder of andere secundaire bron gebruikt, schakel dan deze bron in.

Tip: Als uw bron aangesloten is op uw tv, selecteer dan de juiste tv-ingang. Het kan nodig zijn een andere afstandsbediening te gebruiken.

3. Zet het systeem aan.
4. Druk op de juiste bronknop.
5. Controleer of er geluid uit de soundbar komt.



Opmerking: Als u geen geluid uit de soundbar hoort, raadpleeg dan 'Problemen oplossen' op pagina 30.

6. Druk op  op de afstandsbediening. Controleer of er geen geluid uit de luidsprekers van de tv komt.

Opmerking: Als u geluid uit de luidsprekers van de tv hoort, raadpleeg dan 'Problemen oplossen' op pagina 30.

De taal op de console wijzigen

Gebruik de afstandsbediening om de taal op de console te wijzigen.

1. Zet het systeem aan.
2. Druk op  op de afstandsbediening.
3. Druk op  tot **10 TAAL**  op de display verschijnt.

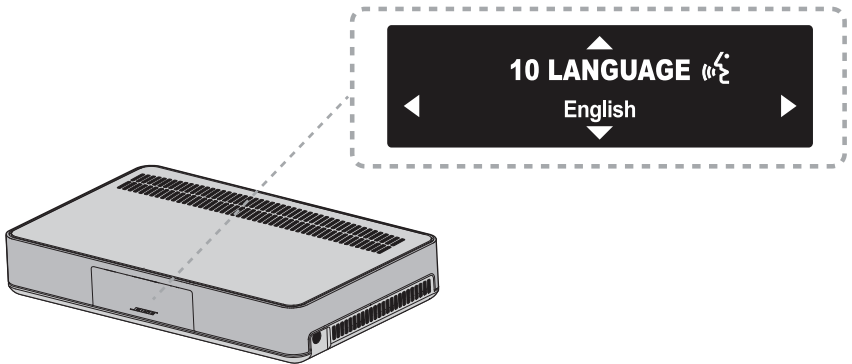

4. Druk op  en  om uw taal te selecteren.
5. Druk op .

Tip: Kijkt naar het pictogram  in het systeemmenu als u de verkeerde taal selecteert.

De installatie afronden

De ADAPTiQ®-audiokalibratie uitvoeren

De ADAPTiQ-audiokalibratie past het geluid van het systeem aan de akoestiek van het luistergebied aan door vijf audiometingen uit te voeren. Voor het uitvoeren van een audiokalibratie hebt u 10 minuten nodig terwijl het stil is in de kamer.

1. Zet de ADAPTiQ-headset op.

Tijdens de ADAPTiQ-audiokalibratie meet een microfoon boven op de headset de geluidskarakteristieken van de kamer om de optimale geluidskwaliteit te bepalen.

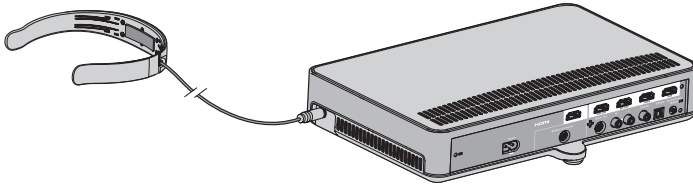

2. Sluit de kabel van de ADAPTiQ-headset aan op de aansluiting  op de console.
3. Druk op  op de afstandsbediening.
4. Druk op  tot **14 ADAPTiQ** op de display verschijnt.
5. Druk op .
6. Volg de stemprompts tot het systeem het proces voltooit.
7. Koppel de ADAPTiQ-headset los van de console en berg deze op een veilige plaats op.

Opmerking: Als u het systeem of een meubelstuk verplaatst, voer dan ADAPTiQ opnieuw uit om een optimale geluidskwaliteit te waarborgen.

Knoppen op de afstandsbediening

Gebruik de afstandsbediening om bronnen die op het systeem zijn aangesloten te bedienen, het systeemvolume aan te passen, kanalen te wijzigen, afspeelfuncties te gebruiken, kabel-/satellietdecoderfuncties in te schakelen en door het systeemmenu te navigeren.

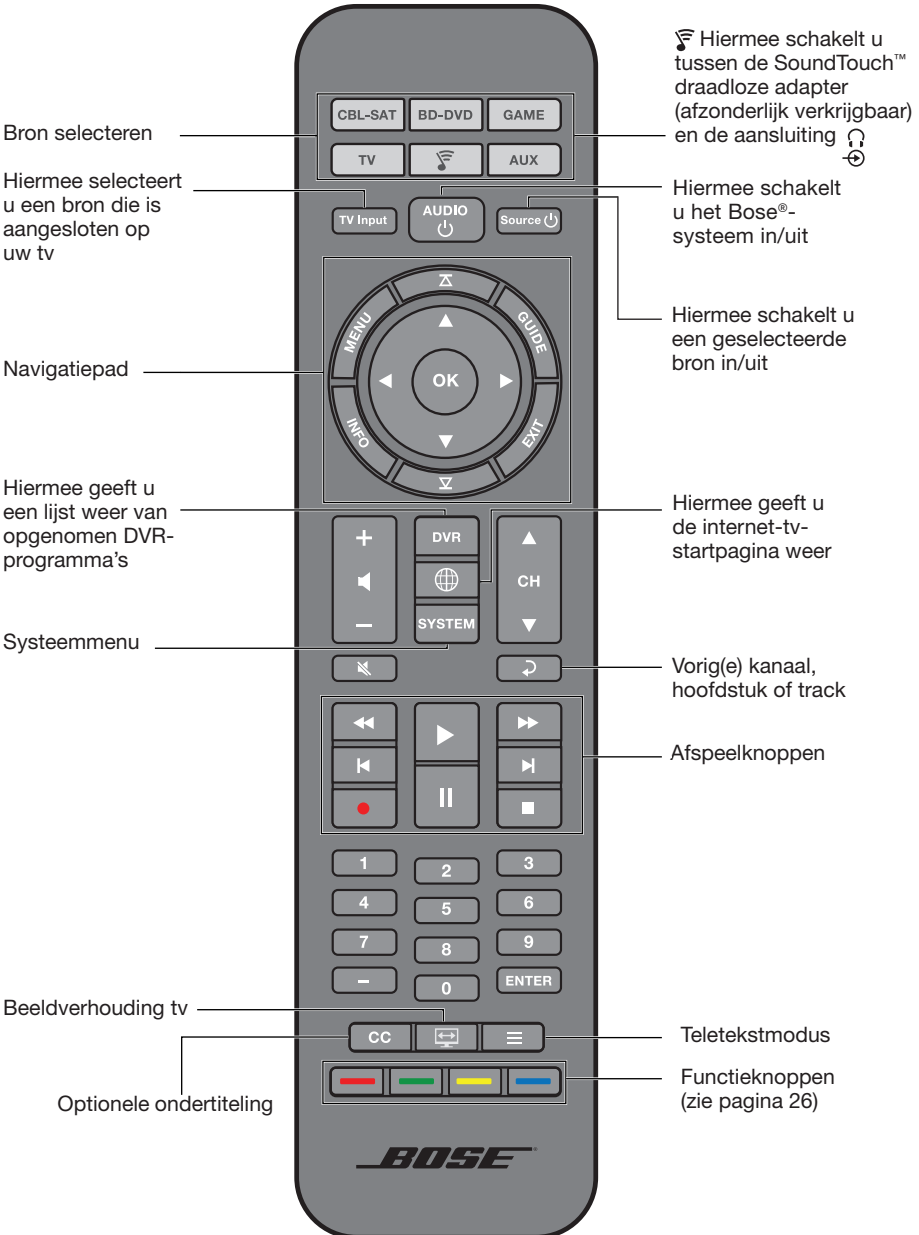

Gebruik van het systeem

De universele afstandsbediening programmeren

U kunt de universele afstandsbediening gebruiken om uw tv, kabel-/satellietdecoder, dvd- of Blu-ray Disc™-speler, gamesysteem, DVR of andere AUX-bron te bedienen.

Consumer Electronics Control

Het systeem ondersteunt Consumer Electronics Control (CEC). Met CEC kunt u meerdere via HDMI™ aangesloten bronnen bedienen zonder de afstandsbediening te programmeren. U kunt CEC aan- of uitzetten via het systeemmenu (zie pagina 27).

Het is mogelijk dat uw bron CEC ondersteunt, maar hiervoor een andere naam gebruikt. Raadpleeg de gebruikershandleiding van uw bron voor meer informatie.

Met CEC bedient u bronnen die zijn aangesloten op de HDMI-aansluitingen van de console.

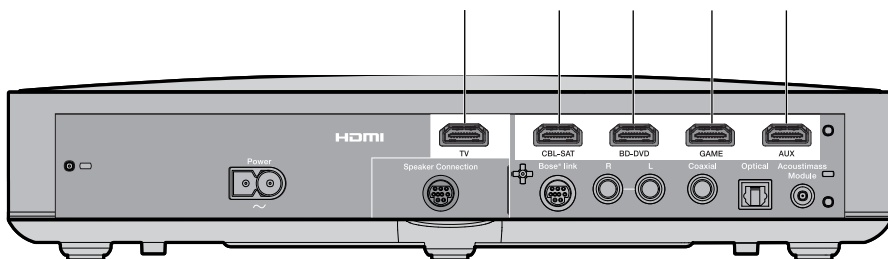

Tip: Mogelijk moet u het systeemmenu van uw bron gebruiken om CEC in te schakelen. Raadpleeg de gebruikershandleiding van uw bron voor meer informatie.

Test uw via HDMI™ aangesloten bronnen op CEC

Test elk van uw bronnen op CEC met behulp van de afstandsbediening

Opmerking: Het kan zijn dat uw via HDMI aangesloten bron geen CEC ondersteunt. Raadpleeg de gebruikershandleiding van uw bron voor meer informatie.

1. Schakel het Bose®-systeem uit.
2. Maak uw bron gereed:
 - Als u de tv test, schakel de tv dan uit.
 - Als u een andere bron test, schakel de bron dan uit. Zet de tv aan.
3. Druk op de knop voor de bron die u test.



De bronknop licht op. De bron en het systeem worden ingeschakeld.

4. Om te zorgen dat de bron goed met uw afstandsbediening werkt, drukt u op verschillende knoppen die overeenkomen met de functies van de bron.

Als de bron een van de functies niet uitvoert, programmeer dan de afstandsbediening (zie pagina 24).

Gebruik van het systeem

Programmeer de afstandsbediening om uw bron te bedienen.

Als de bron geen CEC ondersteunt, kunt u de afstandsbediening programmeren om de bron te bedienen.

1. Schakel de bron in.
2. Zoek de code voor het merk van uw bron in het boek *Apparaatcodes voor de universele afstandsbediening* (bijgeleverd).
3. Houd op de afstandsbediening de juiste bronknop ingedrukt totdat alle zes de bronknoppen oplichten en laat vervolgens los.
Om bijvoorbeeld de tv te programmeren, houdt u  ingedrukt.
Alleen de juiste bronknop licht op.
4. Voer op het numerieke toetsenblok de code voor het merk van uw bron in.
Opmerking: Als alle zes de knoppen driemaal knipperen hebt u een ongeldige code ingevoerd. Herhaal stap 3 en 4.
5. Druk op + op de volumeknop.
6. Test de bron op de basisfuncties:
 - **Tv:** Druk op de kanaalknoppen. Druk op . Het instelmenu verschijnt. Druk op ◀ en ▶ om te navigeren.
 - **Kabel-/satellietdecoder:** Druk op . De programmagids verschijnt. Druk op ◀ en ▶ om te navigeren.
 - **Dvd- of Blu-ray Disc™-speler:** Druk op . Het instelmenu verschijnt. Druk op ◀ en ▶ om te navigeren.
 - **Gamesysteem:** Druk op ◀ en ▶ om door het menu te navigeren.
7. Als de bron op basisfuncties reageert, druk dan op  om uw instellingen op te slaan.

Als de bron niet reageert

Gebruik de codescanner van de afstandsbediening om de code voor de bron te vinden.

1. Druk op + op de volumeknop om een andere code te proberen.
Opmerking: Als alle zes de knoppen drie keer knipperen, hebt u alle codes voor uw apparaat doorlopen.
 2. Test de bron op de basisfuncties (zie stap 6 in 'Programmeer de afstandsbediening om uw bron te bedienen.').
 3. Herhaal stap 1 en 2 tot de bron reageert.
 4. Druk op  om uw instellingen op te slaan.
- Opmerking:** Het kan zijn dat uw bron niet compatibel is met universele afstandsbedieningen. Raadpleeg de gebruikershandleiding van uw bron voor meer informatie.

Bron selecteren

U kunt van de ene bron naar de andere schakelen door op de juiste bronknop op de afstandsbediening te drukken. Voordat u begint, programmeert u de afstandsbediening om uw bron te bedienen (zie pagina 24).



Selecteer een bron die is aangesloten op het Bose®-systeem

Als de bron is aangesloten op de console en geen CEC gebruikt, volg dan deze procedure om de console in te stellen op de juiste modus en de bron aan te zetten.

1. Zet het systeem aan.
2. Druk op de knop voor het bronapparaat dat u wilt bedienen.
De bronknop licht op.
3. Druk op .
De bron wordt ingeschakeld.

Selecteer een bron die op de tv is aangesloten

Als uw bron aangesloten is op uw tv, volg dan deze procedure om de juiste tv-ingang te selecteren.

1. Schakel het systeem, de tv en de juiste bron in.
2. Druk op  om de juiste ingang op uw tv te selecteren.
Het kan nodig zijn meerdere keren op  te drukken om de tv-ingang voor de bron te selecteren.
Op sommige tv's wordt op  een menu weergegeven. Gebruik de afstandsbediening van uw systeem om de juiste tv-ingang te kiezen en sluit dit menu.

Universele bronknoppen en consoleaansluitingen

De bronknoppen op de afstandsbediening komen overeen met de aansluitingen aan de achterkant van de console. Komt bijvoorbeeld overeen met de  HDMI-aansluiting.

Uw bronknoppen werken met elke bron die is aangesloten op de overeenkomende aansluiting. Als u een secundaire dvd- of Blu-ray Disc™-speler hebt en deze aansluit op de **CBL-SAT**-aansluiting, kan deze worden geprogrammeerd om te werken met .

Als u de optische, coaxiale of analoge aansluitingen gebruikt, moet u de ingang voor de juiste bron instellen. U hebt toegang tot deze instellingen via het systeemmenu (zie pagina 27).

Gebruik van het systeem

Het volume aanpassen

Op de afstandsbediening:

- Druk op + om het volume hoger te zetten.
- Druk op – om het volume lager te zetten.
- Druk op  om het geluid uit of in te schakelen.

Opmerking: Als u geluid uit de tv hoort, raadpleeg dan 'Problemen oplossen' op pagina 30.

Functieknoppen

De rode, groene, gele en blauwe knoppen op de afstandsbediening komen overeen met de functieknoppen met kleurcodering op uw kabel-/satellietdecoder of teletekstfuncties.

- Kabel-/satellietdecoderfuncties: Raadpleeg de gebruikershandleiding van uw kabel-/satellietdecoder.
- Teletekstfuncties: Deze komen overeen met paginanummers met kleurcodering, knoppen of sneltoetsen op een teletekstscherf.

Een afstandsbediening van een andere fabrikant dan Bose programmeren

U kunt een afstandsbediening van een andere fabrikant dan Bose, zoals de afstandsbediening van een kabel-/satellietdecoder, programmeren om het systeem te bedienen. Raadpleeg de gebruikershandleiding van de afstandsbediening van de andere fabrikant of de website van de kabel- of satellietmaatschappij instructies.



Nadat de afstandsbediening van een andere fabrikant geprogrammeerd is, kunt u daarmee basisfuncties zoals aan/uit en volume bedienen.

Berichten op de display begrijpen

Via de display aan de voorkant van de console kunt u toegang krijgen tot het systeemmenu en op de display ziet u systeem informatie en pictogrammen.

Gebruik van het systeemmenu

Gebruik het systeemmenu om het volume aan te passen, functies aan of uit te zetten (zoals AUTOMATISCH UIT), de taal te wijzigen, de coaxiale, analoge en optische ingangen voor een bepaalde bron in te stellen, ADAPTIQ® uit te voeren, de Acoustimass®-module aan de console te koppelen of de fabrieksinstellingen van het systeem terug te zetten.

1. Druk op  op de afstandsbediening.
2. Druk op ▲ en ▼ om door het systeemmenu te scrollen.
3. Druk op ◀ en ▶ om de instellingen aan te passen.
4. Druk op .

Display	Status van het systeem
1 AUDIO COMP	Uit: (Standaard) Geen wijziging aan audiotrack. Dialogo verbeteren: Hiermee zet u het volume van de dialoog en geluidseffecten hoger bij lage volume-instellingen terwijl u volledige audio-impact biedt bij hoge volume-instellingen. Intelligent volume: Hiermee beperkt u het aantal volumenniveaus van een filmsoundtrack zodat het verschil tussen extreme geluidspieken en zachte geluiden minder merkbaar wordt.
2 AUDIO/VIDEO SYNCHRONISEREN	Hiermee past u de audiovertraging aan om audio en video te synchroniseren.
3 HDMI-CEC	Aan: (Standaard) Hiermee schakelt u CEC in (zie pagina 22). Uit: Hiermee schakelt u CEC uit.
4 AUTOMATISCH UIT	Inschakelen: (Standaard) Het systeem wordt uitgeschakeld na 16 minuten zonder activiteit (geen geluid uit het systeem). Uitschakelen: Het systeem wordt niet automatisch uitgeschakeld.

Systeminformatie krijgen op de display

Display	Status van het systeem
5 AUX ZIJKANT	Audio in: (Standaard) Hiermee stelt u de aansluiting voor een AUX-bron in. Hoofdtelefoon: Hiermee stelt u de aansluiting als een hoofdtelefoon-ingang in. Opmerking: Als deze ingang is ingesteld als hoofdtelefooningang en er is een kabel aangesloten, wordt het geluid van de soundbar uitgeschakeld. Koppel de hoofdtelefoon los wanneer deze niet in gebruik is.
6 VOLUME LAGETONEN	Hiermee past u het volume van de lage tonen aan.
7 VOLUME HOGETONEN	Hiermee past u het volume van de hoge tonen aan.
8 VOLUME MIDDEN	Hiermee zet u het volume van de dialoog voor films en tv hoger of lager.
9 VOLUME SURROUND	NIET BESCHIKBAAR.
10 TAAL 	Hiermee wijzigt u de taal op de console en ADAPTiQ®.
11 OPTISCHE INGANG INSTELLEN	Hiermee stelt u de optische aansluiting in op Auto/TV (standaard), CBL SAT, BD DVD, GAME of AUX-bron.
12 COAXIALE INGANG INSTELLEN	Hiermee stelt u de coaxiale aansluiting in op Auto/TV (standaard), CBL SAT, BD DVD, GAME of AUX-bron.
13 ANALOGUE INGANG INSTELLEN	Hiermee stelt u de analoge aansluiting in op Auto/TV (standaard), CBL SAT, BD DVD, GAME of AUX-bron.
14 ADAPTiQ	Hiermee start u het ADAPTiQ-audiokalibratieproces.
15 ACOUSTIMASS KOPPELEN	Hiermee sluit u de Acoustimass®-module opnieuw op het systeem aan.
16 FABRIEKINSTELLINGEN TERUGZETTEN	Hiermee zet u het systeemmenu en de ADAPTiQ terug op de fabrieksinstellingen.

Systeeminformatie krijgen op de display

Foutberichten



Display	Status van het systeem
FOUT Kan Acoustimass niet vinden	De Acoustimass®-module is niet op de console aangesloten.
FOUT Kan de soundbar niet vinden	De soundbar is niet op de console aangesloten.
<BRON> Geen signaal	De bron is niet op de console aangesloten of de bron is aangesloten op de console en is uitgeschakeld.
AUX ZIJKANT Niets aangesloten	De bron is niet aangesloten op de aansluiting  op de console.
FOUT Bel Bose	Bel de Bose®-klantenservice. Zie het blad met contactgegevens in de doos.

Statusindicatorlampje Acoustimass-module

Het statusindicatorlampje aan de achterkant van de Acoustimass-module biedt informatie over systeemactiviteit.

Indicatoractiviteit	Status Acoustimass-module
Oranje	Aangesloten op de console.
Knipperend oranje	Losgekoppeld van de console.
Langzaam knipperend oranje	Beschikbaar om draadloos verbinding te maken met de console.
Rood	Systeemfout.

Problemen oplossen

Probleem	Wat te doen
Geen stroom	<ul style="list-style-type: none">• Zorg dat de netsnoeren van de Acoustimass®-module, soundbar en console vastzitten.• Sluit de netsnoeren van de Acoustimass-module, soundbar en console opnieuw goed aan op een stopcontact.• Gebruik de afstandsbediening om het systeem aan te zetten.• Zet de fabrieksinstellingen van het systeem terug (zie pagina 32).
Geen geluid	<ul style="list-style-type: none">• Schakel het geluid van het systeem in• Zet het volume hoger.• Sluit het netsnoer van de Acoustimass-module, soundbar en console aan op een werkend stopcontact.• Sluit de luidsprekerkabel aan op de aansluiting Speaker Connection, niet op de aansluiting Bose® Link.• Sluit de HDMI™-kabel aan op een aansluiting op uw tv met het label ARC of Audio Return Channel. Als uw tv geen HDMI ARC-aansluiting heeft, gebruik dan een secundaire audiokabel naast de HDMI-kabel (zie pagina 13).• Bij gebruik van een secundaire audiokabel sluit u de kabel aan op een aansluiting op uw tv met het label Uitgang of UIT, niet Ingang of IN.• Zorg dat alle kabelaansluitingen op de soundbar, tv en aangesloten bronnen goed vastzitten.• Als uw bron aangesloten is op uw tv, selecteer dan de juiste tv-ingang (zie pagina 25).• Koppel de hoofdtelefoon los wanneer deze niet in gebruik is.• Als u uw bron aansluit via de aansluiting , schakel dan Audio in in via het systeemmenu (zie pagina 27).• Als u een hoofdtelefoon aansluit op de aansluiting , schakel dan Headphones in via het systeemmenu (zie pagina 27).• Als u het foutbericht Kan Acoustimass niet vinden ziet, koppel dan de Acoustimass-module aan de console (zie pagina 31).• Zet de fabrieksinstellingen van het systeem terug (zie pagina 32).
Er komt geluid uit de luidsprekers van de tv.	<ul style="list-style-type: none">• Sluit de HDMI-kabel aan op een aansluiting op uw tv met het label ARC of Audio Return Channel (indien beschikbaar).• Zet de luidsprekers van de tv uit (raadpleeg de gebruikershandleiding van uw tv).• Zet het volume van de tv op de laagste stand.

Probleem	Wat te doen
De afstandsbediening werkt niet goed of helemaal niet	<ul style="list-style-type: none">• Zorg dat de + en – op de batterijen overeenkomen met de + en – in het vakje (zie pagina 18).• Vervang de batterij (zie pagina 18).• Druk op de volumeknop op de afstandsbediening en kijk of de juiste bronknop knippert.• Als u CEC gebruikt:<ul style="list-style-type: none">- Richt de afstandsbediening op de console.- Programmeer de afstandsbediening om uw bron te bedienen (zie pagina 24).• Als u de afstandsbediening hebt geprogrammeerd om uw bron te bedienen:<ul style="list-style-type: none">- Richt de afstandsbediening op de juiste bron.- Controleer of u de juiste code voor het merk van uw bron hebt ingevoerd.- Programmeer de afstandsbediening met een andere code (zie pagina 24).
Slecht of vervormd geluid	<ul style="list-style-type: none">• Verwijder alle beschermende folie van het systeem.• Zorg dat alle kabelaan sluitingen op de soundbar, tv en aangesloten bronnen goed vastzitten.• Als u het foutbericht Kan Acoustimass niet vinden ziet:<ul style="list-style-type: none">- Sluit de Acoustimass[®]-module aan.- Koppel de Acoustimass-module met de console (zie 'Als uw console de Acoustimass[®]-module niet kan vinden').• Als u de analoge of -aansluiting gebruikt, zet dan het volume van de bron lager.• Zet de fabrieksinstellingen van het systeem terug (zie pagina 32) en voer de ADAPTIQ[®]-audiokalibratie uit (zie pagina 20).
Geluid valt soms weg	<ul style="list-style-type: none">• Zorg dat alle kabelaan sluitingen op de soundbar, tv en aangesloten bronnen goed vastzitten.• Plaats het systeem weg van mogelijke storingsbronnen, zoals een draadloze router, draadloze telefoon, televisie, magnetron, enz.

Als uw console de Acoustimass[®]-module niet kan vinden

De Acoustimass-module en console worden in de fabriek gekoppeld. Als u echter het foutbericht **Kan Acoustimass niet vinden** op de display ziet, voer dan de volgende koppelprocedure uit:

1. Koppel de Acoustimass-module los van het lichtnet.
2. Druk op  op de afstandsbediening.
3. Druk op  tot **15 ACOUSTIMASS KOPPELEN** op de display verschijnt.
4. Druk op .
Sluit Acoustimass aan verschijnt op de display.
5. Sluit het netsnoer aan op een stopcontact.

Nadat de Acoustimass-module verbinding heeft gemaakt met de console verschijnt **Koppelen voltooid** op de display.

Verzorging en onderhoud

Zet de fabrieksinstellingen van het systeem terug.

Voor het oplossen van problemen zet u het systeemmenu en ADAPTiq® terug op de fabrieksinstellingen.

1. Druk op **SYSTEM** op de afstandsbediening.
2. Druk op ▼ tot **16 FABRIEKSINSTELLINGEN TERUGZETTEN** op de display verschijnt.
3. Druk op **5**.
Het systeem wordt gereset.
4. Voer de ADAPTiq-audiokalibratie uit (zie pagina 20).

Een bronknop op de afstandsbediening resetten

Als u problemen ondervindt met een bronknop op de afstandsbediening, zet de bronknop dan terug op de fabrieksinstellingen.

Na het uitvoeren van deze procedure staat de bronknop in CEC-modus.

1. Houd op de afstandsbediening de juiste bronknop ingedrukt totdat alle zes de bronknoppen oplichten en laat vervolgens los.
Alleen de juiste bronknop licht op.
2. Voer op het numerieke toetsenblok **0140** in.

Serviceaansluitingen op de Acoustimass®-module

De aansluitingen Service en Data dienen uitsluitend voor gebruik bij onderhoud. Sluit geen kabels op deze aansluitingen aan.

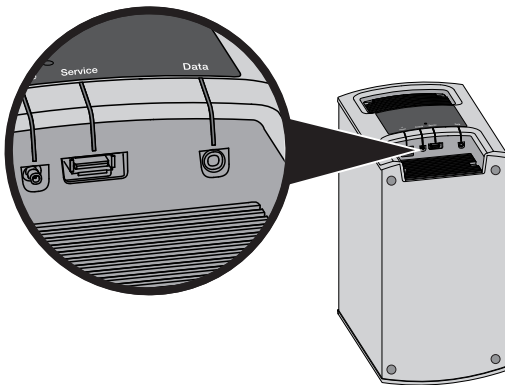

Schoonmaken

- Maak de buitenkant van het systeem schoon met een zachte, droge doek.
- Gebruik geen spuitbussen in de buurt van het systeem. Gebruik geen oplosmiddelen, chemicaliën of schoonmaakproducten die alcohol, ammoniak of schuurmiddelen bevatten.
- Zorg dat er geen vloeistof in openingen wordt gemorst.

Klantenservice

Voor verdere hulp neemt u contact op met de Bose®-klantenservice. Zie het blad met contactgegevens in de doos.

Beperkte garantie

Voor uw systeem geldt een beperkte garantie. Informatie over de beperkte garantie wordt vermeld op de productregistratiekaart in de doos. Zie de kaart voor informatie over hoe u het product registreert. Als u het product niet registreert, is dit niet van invloed op uw rechten onder de beperkte garantie.

De bij dit product verstrekte garantie-informatie is niet van toepassing in Australië en Nieuw-Zeeland. Zie onze website op www.Bose.com.au/warranty of www.Bose.co.nz/warranty voor informatie over de garantie voor Australië en Nieuw-Zeeland.

Technische informatie

Acoustimass®-module

Netspanning, specificaties: 100-240 V \sim 50/60 Hz 150 W

Console

Netspanning, specificaties: 100-240 V \sim 50/60 Hz 60 W

Soundbar

Netspanning, specificaties: 100-240 V \sim 50/60 Hz 60 W



BOSE[®]

©2014 Bose Corporation, The Mountain,
Framingham, MA 01701-9168 USA
AM715118 Rev. 00