

SALORA

18.5" LED TV/DVD COMBO

MODEL:LED1940DVX

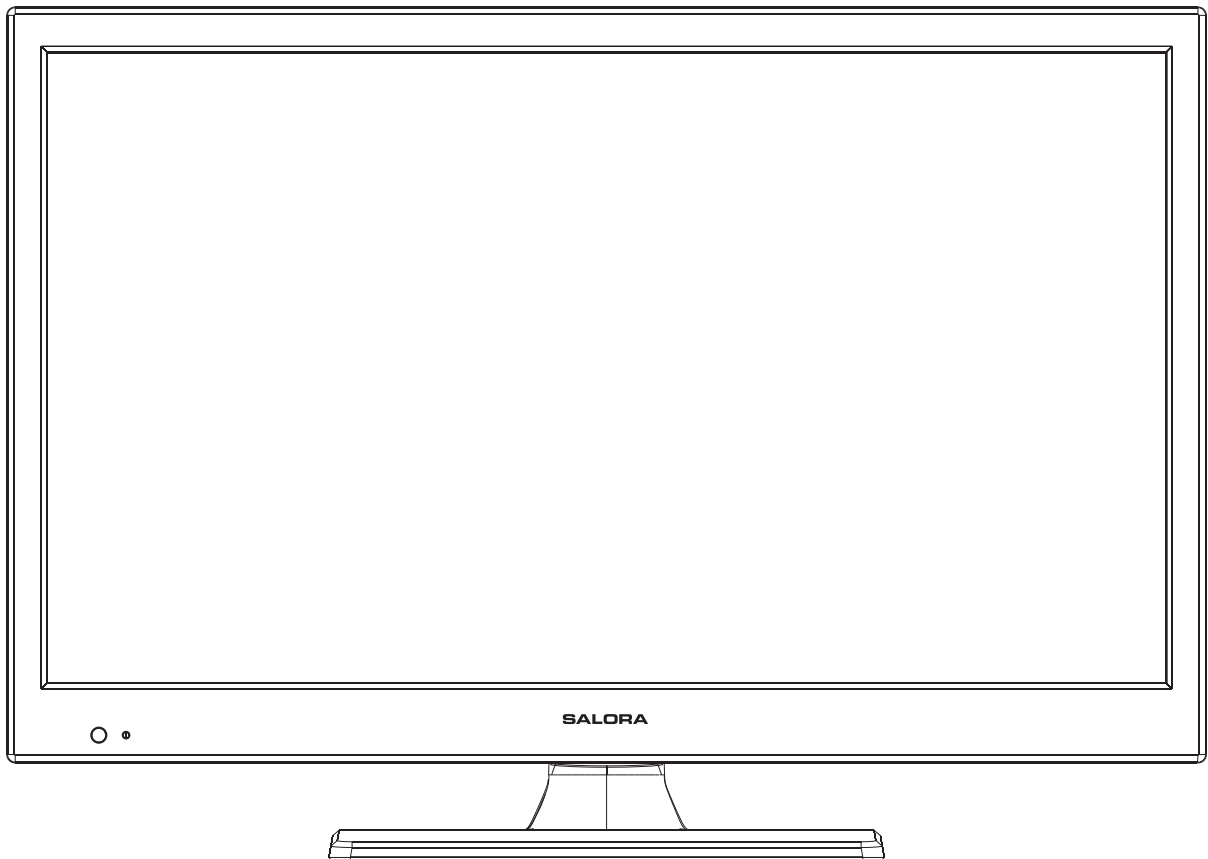

USER GUIDE

Please read this manual carefully before operating your set.

Nederlands

Inhoud

Verwittigingen	1
Veiligheidsinformatie	2
<hr/>	
Accessoires	3
Technische specificaties	3
<hr/>	
Productintroductie	4
Vooraanzicht	4
Achteraanzicht	4
<hr/>	
Aansluitingen	5
<hr/>	
Afstandsbediening	6-7
<hr/>	
Basisbediening	8
<hr/>	
OSD Menu	9-16
1. ZENDER menu	9-10
2. BEELD menu	11
3. GELUID menu	12
4. INSTELLINGEN menu	13
5. FUNCTIE menu	14-15
6. PC INSTEL menu	15
<hr/>	
DVD bediening	16-23
1. Algemene instellingen	16-18
2. AUDIO instellingen	18-19
3. Dolby Digital instellingen	20
4. Voorkeuren	20-23
<hr/>	
In geval van problemen	24
<hr/>	

Verwittigen



Het bliksemsymbool in een gelijkbenige driehoek dient om de gebruiker te verwittigen dat er binnen het product niet geïsoleerde 'gevaarlijke spanningen' voorkomen die voldoende sterk zijn om een risico van elektrische schok voor personen te veroorzaken.



Het uitroepteken in een gelijkbenige driehoek betekent dat er bij het apparaat belangrijke instructies voor de bediening en het onderhoud (service) meegeleverd wordt.



Juist verwijderen van dit product

(Afval van Elektrische en Elektronische Apparatuur – AEEA)

Uw product is ontwikkeld en gemaakt met hoge kwaliteitsmaterialen en onderdelen die gerecycleerd en terug gebruikt kunnen worden.

Dit symbool betekent dat elektrische en elektronische apparatuur bij het einde van hun leven gescheiden moet worden van ander huishoudelijk afval.

Breng dit apparaat naar een inzamelpunt en een recyclagecenter.

Er bestaan collectieve inzamelsystemen voor elektrische en elektronische apparaten. Help ons om het milieu zuiver te houden !



Dit toestel voldoet aan de Europese veiligheids- en interferentierichtlijnen.



Dit toestel is een "CLASS 1" laser product. Dit product gebruikt een zichtbare laser die gevaarlijke radiatie kan veroorzaken. Zorg ervoor dat het toestel gebruikt wordt zoals aangegeven. Open het toestel niet en kijk niet in de DVD lade wanneer deze geopend wordt. Wijzig NIETS waardoor de laserstraling beïnvloed kan worden. Als het toestel niet goed meer werkt, consulteer dan een bekwame technicus.

Veiligheidsinformatie

Om een zeker en veilig gebruik van dit toestel te garanderen is het nodig de instructies in deze gebruiksaanwijzing te lezen en zeker de veiligheidsinformatie hieronder.

Elektrische veiligheid

- De TV mag alleen aangesloten worden op een stopcontact dat overeenkomt met die van de aangebrachte label.
- Om overbelasting te vermijden mag dit toestel niet aangesloten worden op een stopcontact waarop reeds veel andere apparatuur aangesloten is.
 - Zorg ervoor dat er niet op de snoeren getrapt kan worden.
 - Plaats geen zware zaken op de snoeren.
 - Trek aan de stekker, niet aan het snoer.
 - Wanneer de TV lang niet gebruikt wordt of in geval van onweer is het aanbevolen de stekker en de antenne uit te trekken.
 - Zorg ervoor dat er geen water of vocht in de TV of de stroomadapter terecht komt. Gebruik het toestel NIET in vochtige ruimtes zoals badkamers, keukens of naast een zwembad.
- Trek onmiddellijk de stekker uit het stopcontact en consulteer een specialist als:
 - het netsnoer of de stekker beschadigd is;
 - er vloeistof op het toestel terecht gekomen is of wanneer het blootgesteld is geworden aan water of vocht;
 - wanneer er iets via de ventilatieopeningen in het toestel gekomen is;
 - het toestel niet goed meer werkt;
 - OPEN het toestel niet; er bevinden zich binnenin geen bruikbare onderdelen. Daardoor kan de garantie komen te vervallen. Alleen bevoegd personeel mag het toestel herstellen.
 - om het lekken van batterijen te vermijden moeten oude batterijen uit de afstandsbediening gehaald worden, ook wanneer deze gedurende lange tijd niet gebruikt wordt.
 - open de oude batterijen NIET en werp ze niet in een vuur.

Veiligheid

- Sluit de ventilatieopeningen op de achterzijde NIET af. Als u het toestel in een kast plaatst, zorg er dan voor dat er minstens 5 cm ruimte rondom het toestel is.
- Schud NIET met het Tv-scherm vermits dit het interne circuit kan beschadigen. Zorg goed voor de afstandsbediening: laat hem niet vallen en zorg ervoor dat hij niet in contact komt met vloeistoffen. Gebruik GEEN solventen of producten op basis van petroleum. Gebruik een met detergent licht bevochtigd doekje om hevig vuil te verwijderen.

Accessoires

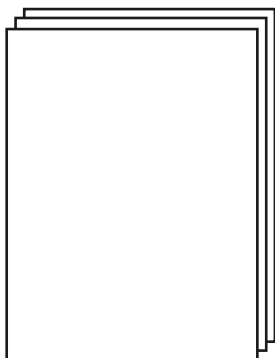

Gebruiksaanwijzing Afstandsbediening

*Opmerking: het uitzicht van de onderdelen kan in werkelijkheid anders zijn dan afgebeeld.

Technische specificaties

-TV systeem	PAL, SECAM, NTSC
-Grootte scherm	18.5 inch (diagonaal)
-Resolutie	1366 x 768
-Antenne-ingang	75 Ω (onbalanceerd)
-Uitgangsvermogen	2 x 3 W
-Verbuik	DC 12V $\overline{=}$ 3A

Afstandsbediening

Type	Infrarood
Bedieningsafstand	5 m
Bedieningshoek	30° (horizontaal)
Batterijen	2 x 1.5 V, AAA formaat.

Productintroductie

Vooraanzicht

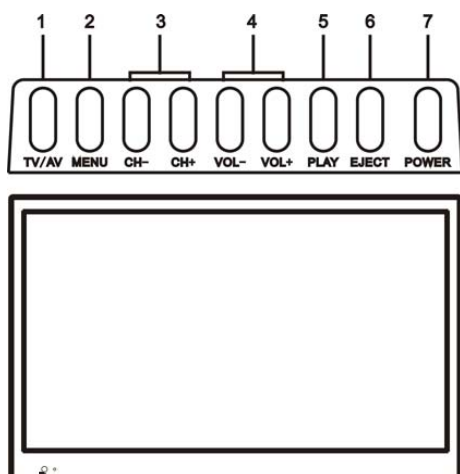

TV/AV: weergave van het ingangsmenu
MENU: het OSD menu openen/sluiten
CH+/-: door de zenders gaan
VOL+/-: volumeregeling
PLAY: weergave/pauze van de disk
EJECT: de disk uitwerpen
POWER: TV aanschakelen of in stand-by zetten

LED indicator ◦ ○ Ontvanger afstandsbediening (vrij houden)

(IR) Infrarood ontvanger: ontvangt de IR signalen van de afstandsbediening

(Power on/standby) LED indicator: druk op POWER om het toestel in en uit te schakelen

Indicator (Rood) Stand-by

Indicator (Groen) Ingeschakeld

Het bereik van de afstandsbediening is 5-8 meter tegenover de infrarood ontvanger en binnen een hoek van 30° links en rechts en 20° naar boven.

Achteraanzicht

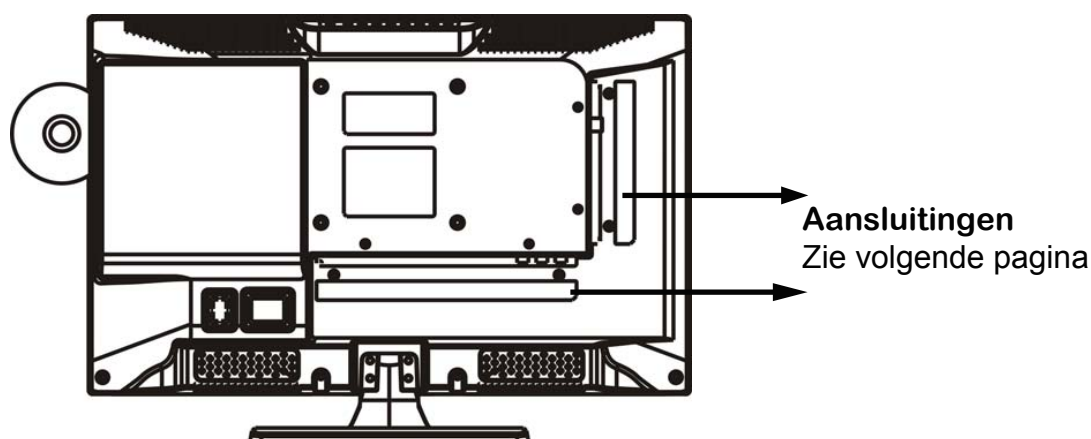

Montage aan de muur

De TV is voorzien van openingen voor de montage van een VESA goedgekeurde muurbevestiging (NIET MEEGELEVERD). Monteer de VESA steun met gebruik van 4xM4x10mm ISO schroeven (niet meegeleverd). Gebruik geen schroeven die langer zijn dan 10mm vermits dit interne schade kan veroorzaken. Monteer de muurbevestiging volgens de instructies van de fabrikant.

Aansluitingen

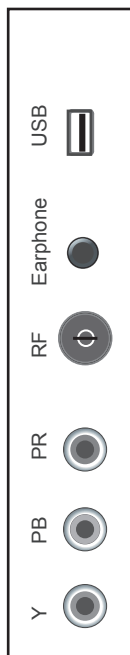

USB: USB-aansluiting.

Headphone out: hoofdtelefoonaansluiting.

RF: aansluiting voor coaxiale 75 Ohm antenne.

YPbPr: voor aansluiting aan de YPbPr uitgang van een DVD-speler.

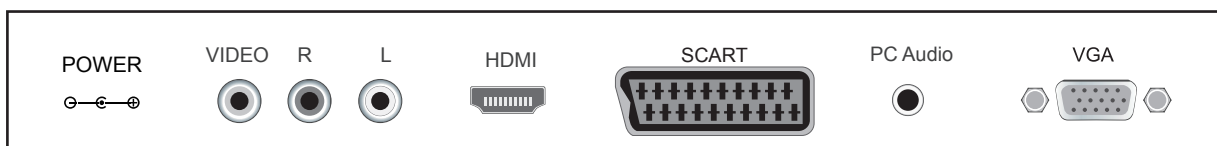

POWER: Direct current power supply.

VIDEO: video-ingang.

R/L in: audio-ingang (tezamen met YPbPr).

HDMI: aansluiting voor HDMI uitgang van andere apparatuur.

SCART: voor aansluiting aan de SCART uitgang van andere apparatuur.

PC Audio: aansluiting van de audio-uitgang van de PC.

VGA: voor PC weergave. Voor aansluiting aan de D-Sub 15 pins uitgang van de PC.

Afstandsbediening

De afstandsbediening gebruikt infrarode (IR) signalen. Richt hem op de voorzijde van de LED TV. De afstandsbediening kan slecht werken als hij buiten het bereik gebruikt wordt.

Toetsen voor TV functies



- 1 **STANDBY**: om de TV in te schakelen.
- 2 **AUTO**: Automatisch aanpassen van de afbeelding wordt op de televisie in de PC-modus.
- 3 **MUTE**: om het geluid te dempen.
- 4 **P.MODE**: Druk op deze knop om de gewenste beeldmodus te kiezen.
- 5 **S.MODE**: Druk op deze knop om de gewenste klank te selecteren.
- 6 **DISPLAY**: weergave van de huidige modus.
- 7 **ASPECT**: Pas beeldgrootte.
- 8 **0~9,10+**: druk 0 tot 9 voor de eerste tien zenders, druk 10+ voor 10 tot 99 en opnieuw voor 100 tot 199.
- 9 **NICAM**: Druk op om TV-geluid te selecteren.
- 10 **MENU**: TV systeem menu (zie pagina 9).
- 11 **EXIT**: Verlaat het huidige menu.
- 12 **SLEEP**: om de sleep timer in te schakelen, de TV gaat na die tijd automatisch in stand-by.
- 13 **INPUT**: keuze van de ingangsbron.
- 14 **▲▼◀▶**: richtingstoetsen voor OSD menu.
OK: bevestiging in OSD menu.
- 15 **CH+/-**: zender omhoog/omlaag.
- 16 **VOL+/-**: volume ophoog/omlaag.
- 17 **FAV**: Geef het favoriete programma lijst.
- 18 **TEXT**: Schakel de teletekst in of Off.
- 19 **INDEX**: om direct naar pagina 100 te gaan.
- 20 **SUBTITLE**: Om de Elektronische Programma Gids vertonen wanneer er geen menu staat alleen.
- 21 **HOLD**: om de huidige subpagina vast te houden.
- 22 **MIX**: Schakel de teletekst in of Off.
- 23 **CANCEL**: de teletekst weergave stoppen.
- 24 **SIZE**: drukken om de bovenste helft vergroot te zien, opnieuw drukken om de onderste helft vergroot te zien. Nogmaals drukken om terug op normale lettergrootte te komen.
- 25 **REVEAL**: verborgen tekst weergeven, bijvoorbeeld antwoord op een quizvraag.
- 26 **SUBPAGE**: voorbeeld: om direct naar de subpagina 4 te gaan:
druk op SUBPAGE, dan 0,0,0,4
druk opnieuw op SUBPAGE om de subpagina modus te verlaten.
- 27 **REPEAT**: verborgen tekst weergeven, bijvoorbeeld antwoord op een quizvraag.
- 28 **SUBPAGE**: voorbeeld: om direct naar de subpagina 4 te gaan:
druk op SUBPAGE, dan 0,0,0,4
druk opnieuw op SUBPAGE om de subpagina modus te verlaten.
- 29 **A-B**
- 30 **PROG**
- 31 **GOTO**

Afstandsbediening



Toetsen voor DVD functies

- 2 ▲ : laden/uitwerpen van de DVD disk
- 9 **AUDIO**: Wijzig de DVD-audio-modus: links, rechts, mono, stereo.
- 17 **TITLE**: DVD title.
- 18 **ANGLE**: om de weergavehoek te kiezen
- 21 **D.MENU**: Geef het DVD MENU.
- 22 **D.SETUP**: Geef het DVD SETUP menu.
- 23 || : weergave/pauze
- 24 ■ : stoppen
- 25 ◀◀ : snel achterwaarts
- 26 ▶▶ : snel voorwaarts
- 27 ◀◀◀ : naar vorig hoofdstuk
- 28 ▶▶▶ : naar volgend hoofdstuk
- 29 **A-B**: om een deel te bepalen dat herhaald moet worden tussen twee punten.
- 30 **PROG**: Om de DVD geprogrammeerde weergave te selecteren.
- 31 **REPEAT**: Herhaal het afspelen van de dvd-weergave.
- 32 **GOTO**: DVD af te spelen vanaf het gewenste tijdstip. Druk op tijd en voer de tijd. Het apparaat begint te spelen vanaf die u hebt geselecteerd.

Basisbediening

In- en uitschakelen

1. Verbinding maken met de voeding met het stopcontact en zet de schakelaar.

2. Om de TV in te schakelen:

Druk op de **POWER** toets op de TV of de afstandsbediening

Om de TV uit te schakelen:

Druk op de **POWER** toets op de TV of de afstandsbediening



Keuze van de ingangsbron

Druk op de **INPUT** toets op de TV of de afstandsbediening om het ingangsmenu op te roepen en gebruik **CH+/-** toetsen op de TV of de afstandsbediening om de gewenste bron te kiezen en druk op **OK** van de afstandsbediening om te bevestigen.

Opmerking: controleer de aansluitingen alvorens de ingangskeuze te gebruiken.

Eerste installatie

Als u de TV voor het eerst inschakelt verschijnt het 'Eerste installatie' menu en kunt u de zenders gemakkelijk opzoeken door de instructies te volgen.

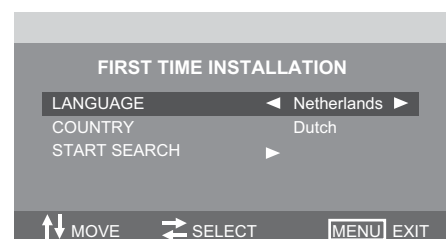

Basis OSD menu bediening

Druk op **MENU (SYS-MENU)** om het OSD menu weer te geven, zoals hieronder getoond.

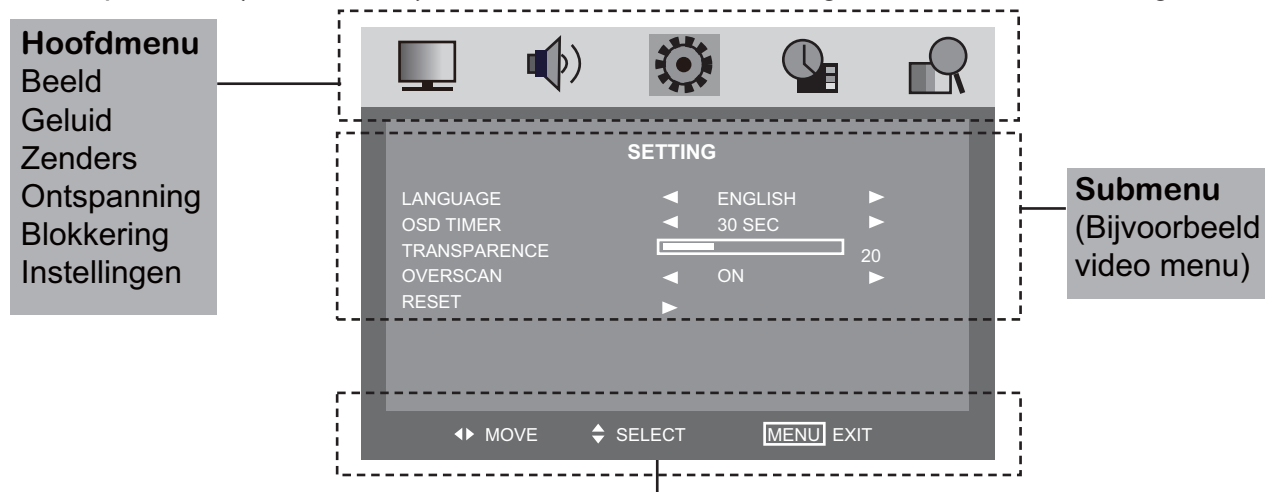

Tip: volg de tips die in het OSD menu gegeven worden.

Gebruik **◀ / ▶** om het hoofdmenu te selecteren en druk op **▼ CH-** om in het submenu te gaan. Gebruik in het submenu **▲ / ▼ CH+/-** om de gewenste functie te selecteren, druk op **◀ ▶** om te selecteren of druk op **▶** om in het optie menu te gaan.

*(Druk op **MENU(SYS-MENU)** om terug te gaan naar het vorig menu.

*(Druk op **SYS-EXIT** om het menu te verlaten).

Opmerking 1: De relevante items kunnen alleen geactiveerd worden als u de juiste input geeft.

Opmerking 2: Gebruik het OSD menu volgens de tips die onderaan gegeven worden.

OSD Menu

1. ZENDER menu

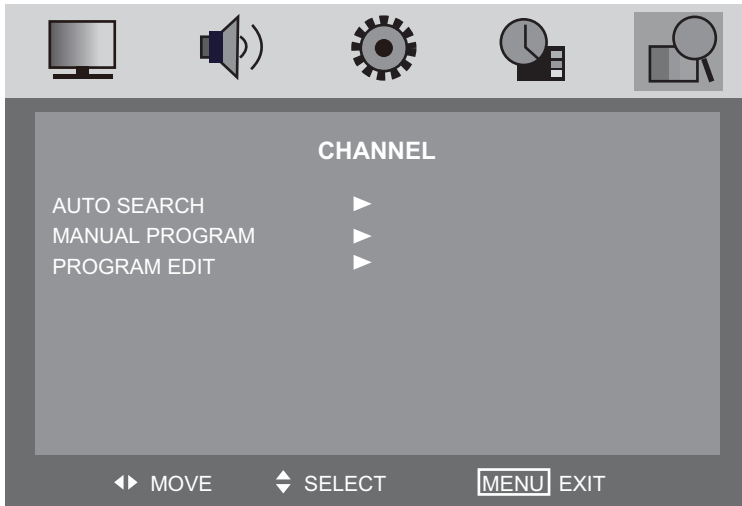

Beschrijving

Automatisch zoeken Druk op ► om het automatisch zoeken te starten.

Automatisch zoekmenu voor TV

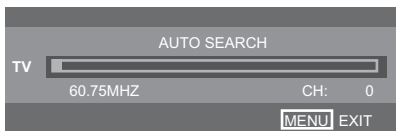

Handmatig zoeken Druk op ► om in het submenu te gaan.

Handmatig zoekmenu voor TV

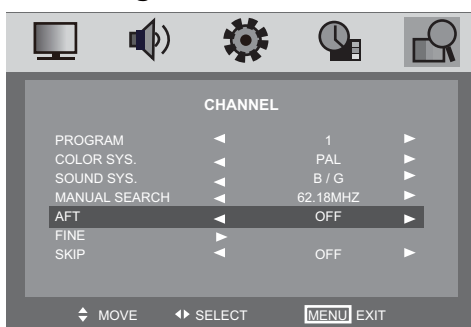

Program	Selecteer de zender die u wil bewerken.
Kleursysteem	Selecteer het kleursysteem van de zender
Geluidstelsel	Selecteer het geluidstelsel van de zender
Handmatig zoeken	Gebruik ◀ / ▶ om handmatig te zoeken
AFT	Om de Auto Frequency Tuning in of uit te schakelen tijdens het handmatig zoeken
Fijnafstemming	Gebruik ◀ / ▶ om fijn af te stemmen
Skip	Kies "Ja" als u wil dat de zender bij gebruik van CH+/- overgeslagen wordt.

OSD Menu

Zender bewerken: gebruik ► om in het submenu te komen zoals hieronder afgebeeld.

Zender bewerken menu voor TV

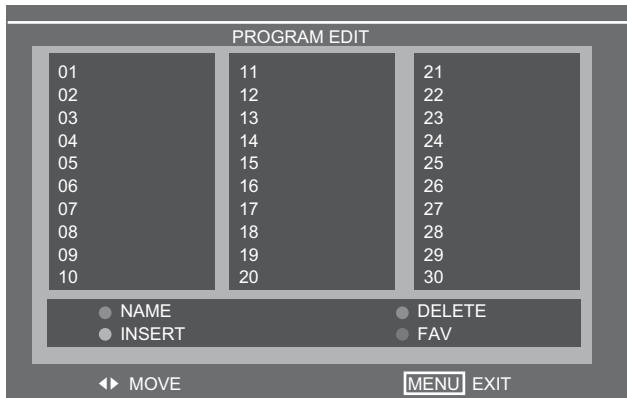

NAAM: kies de zender, druk op de RODE toets op de afstandsbediening om de naam van de zender te wijzigen.

(Gebruik ◀ ▶ ▼ ▲ om de naam in te voeren en druk op OK om te bevestigen).

DELETE: Druk op de GROENE toets om het huidige kanaal te verwijderen.

INSERT: selecteer een zender die u wil invoegen

Druk op de GELE toets en kies de plaats.

Druk op de GROENE toets om in te voegen, of

Druk op de RODE toets om de optie te annuleren.

FAV: Druk op FAV toets om de gunstige kanaal in te stellen.

OSD Menu

2. BEELD menu

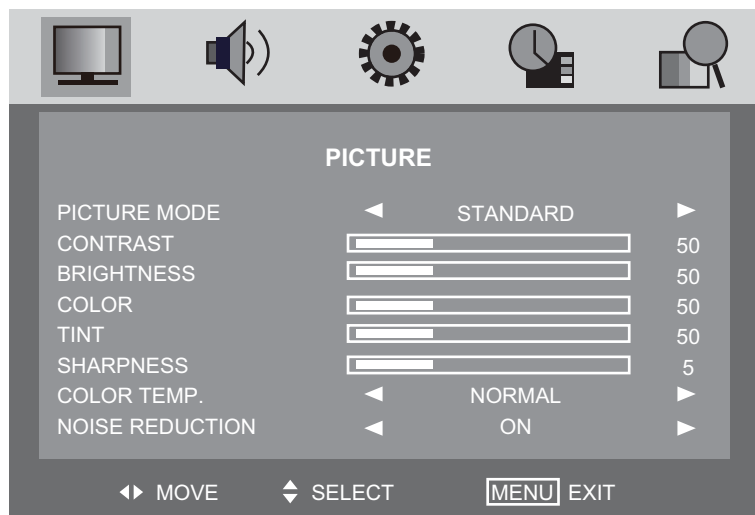

Het BEELD menu geeft de volgende opties.

Beeldmodus	Kies tussen Standaard, Film, Levendig en Persoonlijk
------------	--

Opmerking: Contrast, helderheid, kleur en scherpte kunnen alleen ingesteld worden als u voor Persoonlijk heeft gekozen

Contrast	Regelt het verschil tussen de helderste en de donkerste zones van het beeld.
----------	--

Helderheid	Regelt de helderheid van het beeld.
------------	-------------------------------------

Kleur	Regelt de kleuren.
-------	--------------------

Scherpte	Verhogen om de randen scherper te maken, verlagen om zachte randen te bekomen.
----------	--

Tint	Regelt de tint (alleen in NTSC)
------	---------------------------------

Kleurtemperatuur	Kies tussen Normaal, Koel of Warm
------------------	-----------------------------------

Ruisonderdrukking	Kies voor "On" om interferentieruis te verminderen (Kan geselecteerd worden in ATV modus).
-------------------	--

OSD Menu

3. GELUID menu

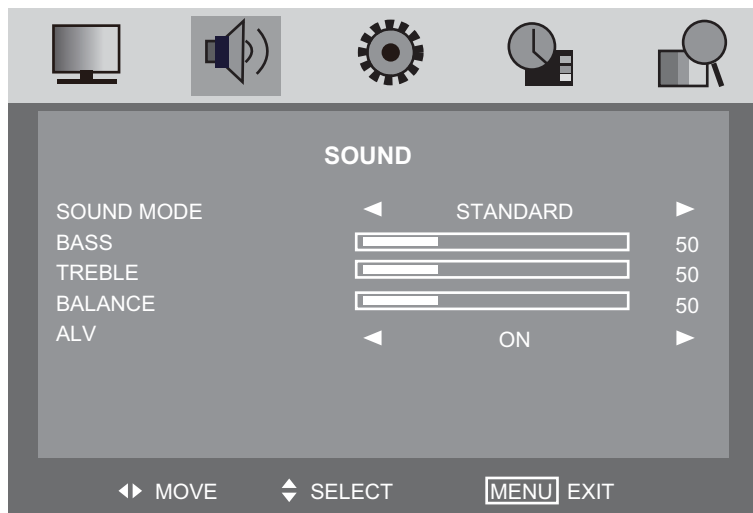

Het GELUID menu geeft de volgende opties.

Geluidmodus	Kies tussen Standaard, Muziek, Film en Persoonlijk
Bass	(kan ingesteld worden als u voor Persoonlijk gekozen heeft) Regelt het niveau van de lage tonen.
Hoge tonen	(kan ingesteld worden als u voor Persoonlijk gekozen heeft) Regelt het niveau van de hoge tonen.
Balans	Om de balans tussen het linker en het rechter kanaal in te stellen. Of voor het instellen van het volume van het linkse of rechtse geluidskanaal.
AVL	Controleert automatisch het volume van de zender als u deze functie in "On" zet

OSD Menu

4.INSTEL menu

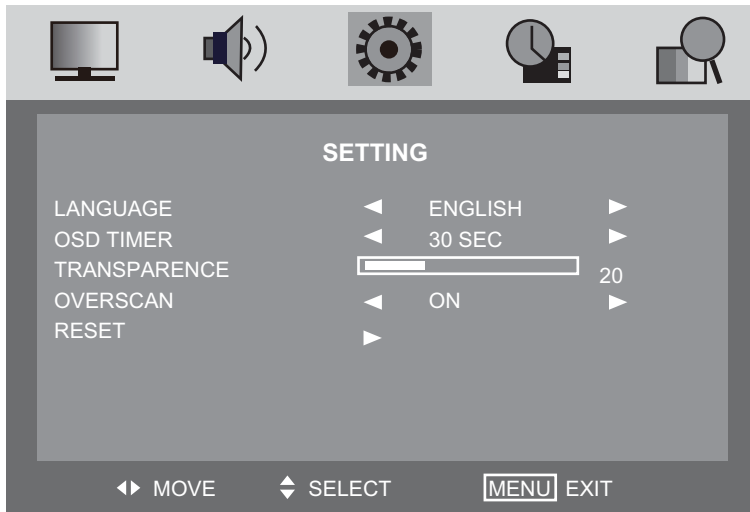

Het INSTEL menu geeft volgende opties.

Taal	Om de taal van het menu te kiezen.
OSD Timer	Laat toe de duur in te stellen waarmee het OSD menu op het scherm verschijnt.
Transparantie	Laat toe om de transparantie van het OSD menu op het scherm in te stellen.
Overscan	Om de overscan functie in of uit te schakelen. (kan in HDMI modus geselecteerd worden).
Terugzetten	Druk op ► om terug op de fabriekswaarden te komen.

OSD Menu

5. FUNCTIE menu

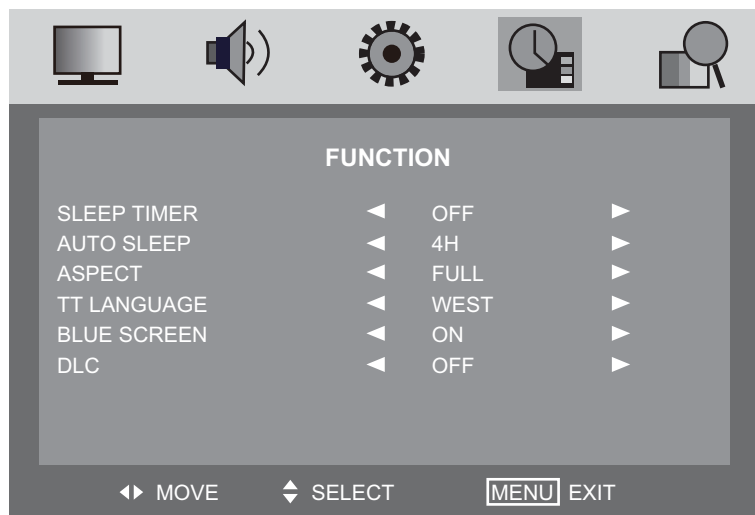

Het FUNCTIE menu geeft de volgende opties:

Sleep Timer	Om de tijd van de sleep timer in te stellen: 15 min, 30 min, 45 min, 60 min, 75 min, 90 min, 105 min, 120 min of uit.
Auto Sleep	Schakel aan / uit de auto stand-by functie als waar is geen signaal.
Beeldformaat	Om het beeldformaat te selecteren (kan in TV modus geselecteerd worden)
TT taal	Om de taal van teletekst te kiezen (kan in TV modus geselecteerd worden)
Blauw scherm	Om het scherm blauw te laten worden als er geen signaal is, dient dit in "ON" geplaatst te worden. (kan in TV modus geselecteerd worden)
DLC	Dynamische Luminantie AAN / UIT.

OSD Menu

6.PC INSTEL menu

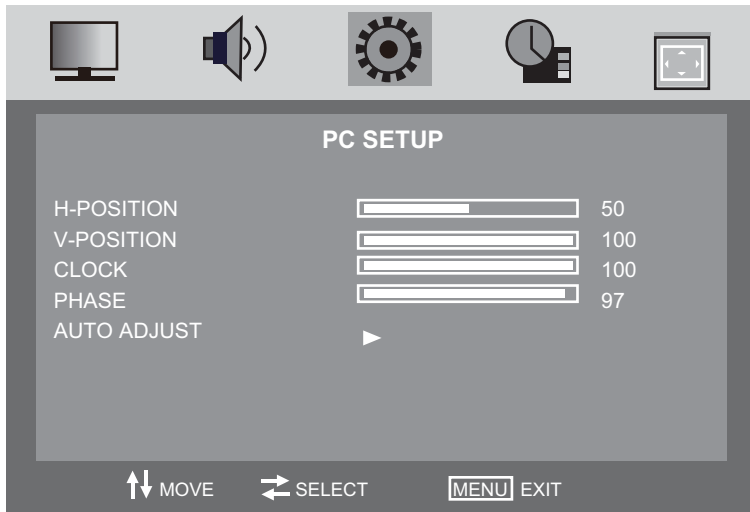

Het PC INSTEL menu geeft de volgende opties.

H-Positie	Om de horizontale positie van het scherm in te stellen.
V-Positie	Om de verticale positie van het scherm in te stellen.
Klok	Om de klokfrequentie in te stellen, zodat het beeld op het scherm gemaximaliseerd wordt.
Fase	Om de fase van de ADC bemonsteringsklok in te stellen volgens het sync signaal, totdat er een stabiel beeld ontstaat.
Automatisch	Druk op ► om alle parameters automatisch in te stellen.

DVD bediening

DVD bediening

Druk op de POWER toets van de TV of de afstandsbediening, druk dan op INPUT om DVD te selecteren. Als er zich geen disk in het toestel bevindt toont het scherm "NO DISC".

Breng een disk in de diskgleuf.

Raak de speelzijde van de disk niet aan.

Hou de disk met uw vingers vast aan de rand bij het inbrengen van de disk. De speler trekt de disk automatisch naar binnen.

Om de disk uit te werpen, druk op de EJECT toets op de TV of op "▲" op de afstandsbediening.

DVD instel modus

- De instel modus geeft menu's voor het instellen van de Algemene Instelpagina, de Audio instelpagina, Dolby Digital instelling en de Voorkeerpagina.
- De selectie van items in het instelmenu gebeurt met de pijltoetsen, SETUP toets en de OK toets.
- Druk eerst op SETUP, ga in het INSTEL menu en druk dan op de rechtse pijl om in het submenu te komen.
- Druk op SETUP om het instel menu te verlaten.



TV Scherm

4:3 Pan Scan

Dit kan gekozen worden als de Dvd-speler aangesloten wordt op een normale TV. Breedbeeld wordt weergegeven, maar sommige delen zijn afgesneden.

4:3 Letter Box

Dit kan gekozen worden als de Dvd-speler aangesloten wordt op een normale TV. Breedbeeld wordt weergegeven, maar er verschijnen bovenaan en onderaan zwarte stroken.

Breed

Dit kan gekozen worden als de Dvd-speler aangesloten wordt op een breedbeeld TV.



DVD bediening

OSD taal

Dit wordt gebruikt om de OSD taal te kiezen.

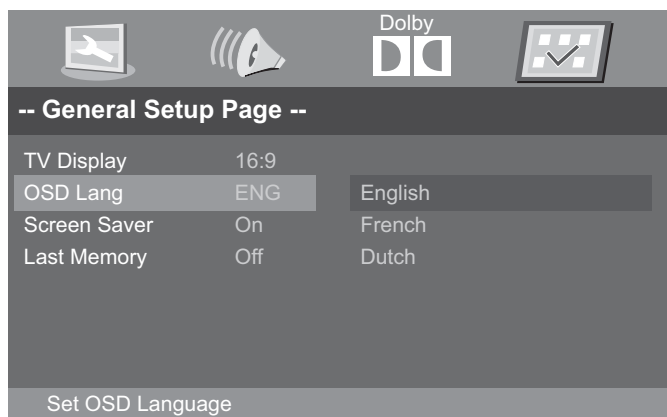

Screen Saver

De screen saver gaat in actie wanneer de speler stopt of wanneer het beeld gedurende meerdere minuten bevroren wordt. De screen saver zorgt ervoor dat het scherm niet beschadigd wordt.

***Aan**: de screen saver is ingeschakeld

***Uit**: de screen saver is uitgeschakeld.

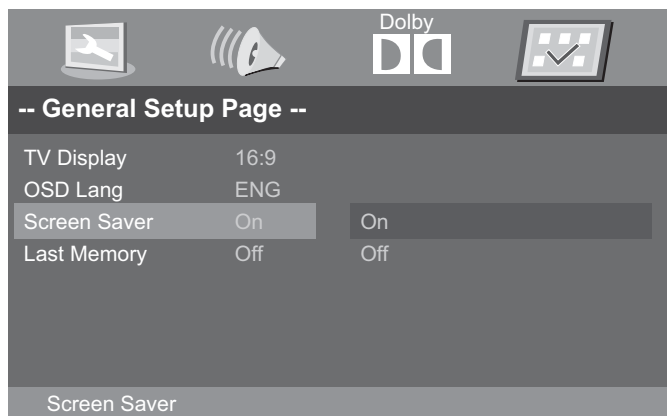

Laatste geheugen

Er kan gekozen worden voor 'aan' of 'uit'.

***Aan** : start het geheugen

***Uit**: schakelt het geheugen uit.

DVD bediening

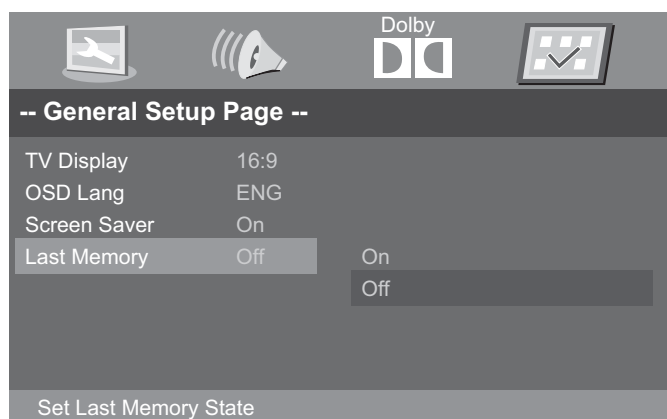

• Luidprekerinstelling

In de "Audio instelpagina", gebruik ▼ om 'luidsprekerinstelling' te kiezen, druk dan op OK ENTER of op ► (weergave) om in de luidspreker instelpagina te komen.

DVD bediening

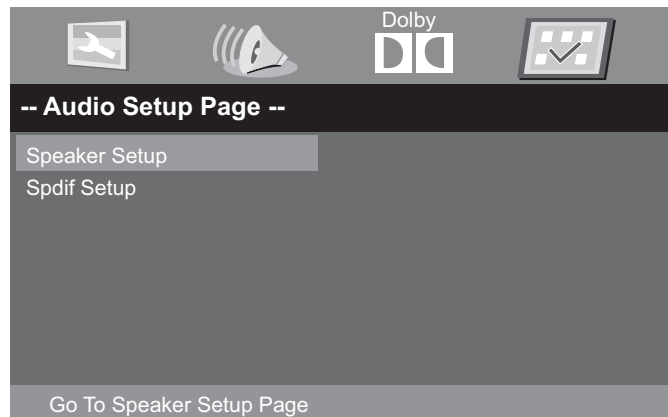

Downmix

- **LT/RT**

Het geluid van een disc met meerdere geluidskanalen wordt teruggebracht naar een links en rechts kanaal.

- **Stereo**

Het geluid van een disc met meerdere geluidskanalen wordt teruggebracht naar een stereo signaal.

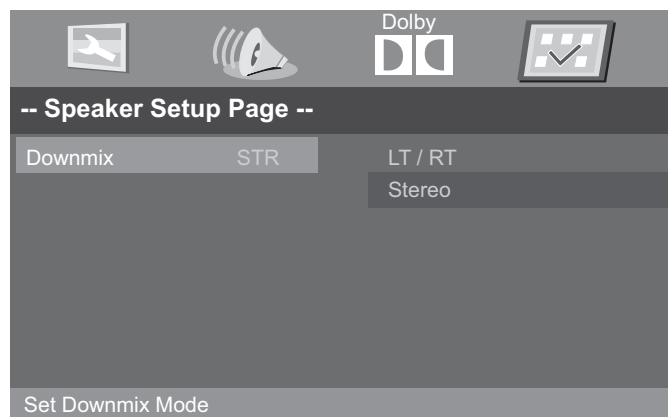

DVD bediening

Dolby Digital instelling

Dynamisch

Deze optie wordt gebruikt om de compressie in te stellen die gebruikt wordt bij het volumecontrast.

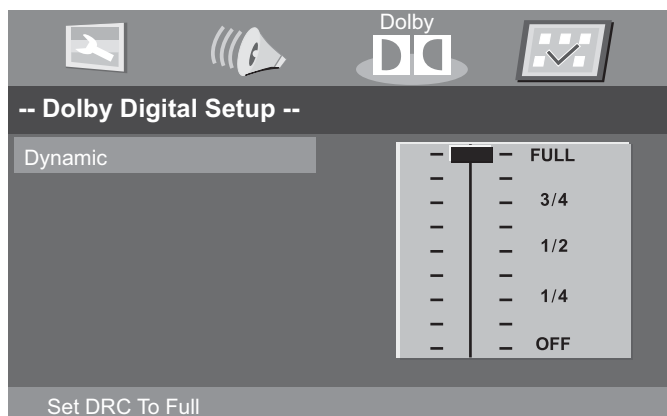

U moet tweemaal op **STOP** drukken om in de voorkeurspagina te gaan.

TV type

• PAL

Kies dit als de speler aangesloten wordt aan een PAL TV

• MULTI

De speler stelt de TV in volgens het systeem van de disk.

• NTSC

Gebruik dit als de speler aangesloten wordt aan een NTSC TV.

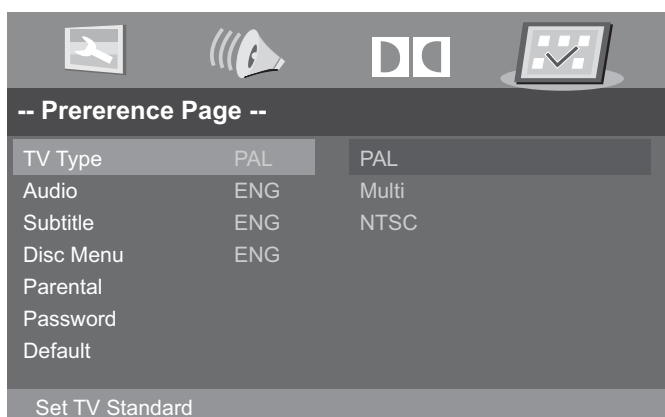

Audio

Als een taal in de lijst op de disk is opgenomen, wordt deze taal gebruikt. Indien niet, wordt de taal van de disk gebruikt.

DVD bediening

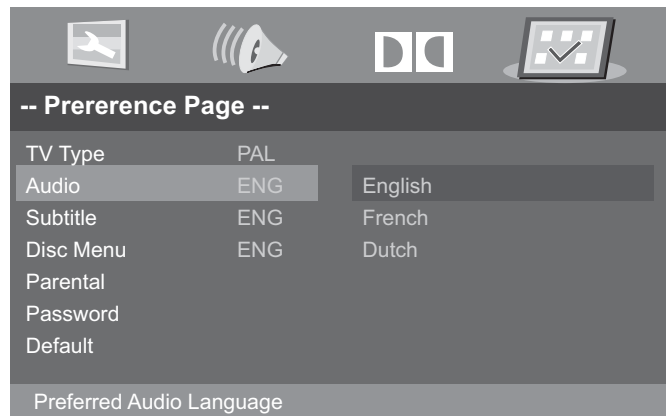

Ondertitels

Als een taal in de lijst op de disk is opgenomen, wordt deze taal gebruikt. Indien niet, wordt de taal van de disk gebruikt.

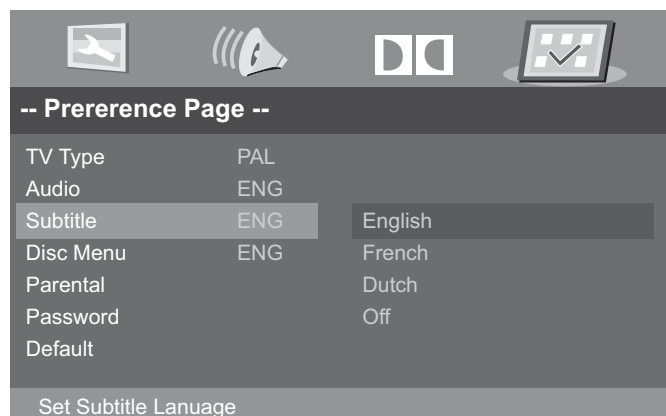

Disk menu

Als een taal in de lijst op de disk is opgenomen, wordt deze taal gebruikt. Indien niet, wordt de taal van de disk gebruikt.

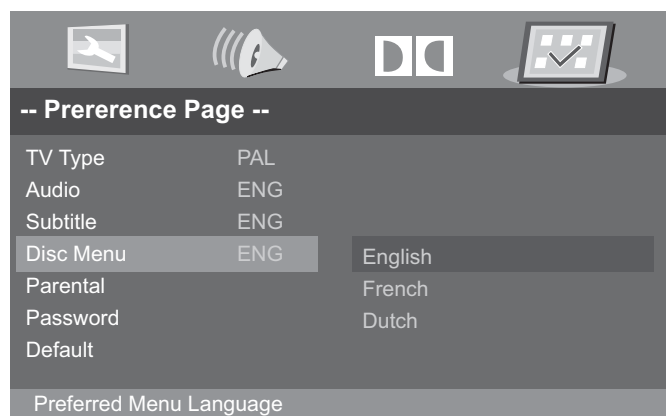

DVD bediening

Ouderlijke controle

Bij disks die over een ouderlijke controle beschikken, kan de gebruiker naar eigen wens het niveau instellen. Als bijvoorbeeld PG ingesteld is, kan een disk met een hoger niveau dan PG niet weergegeven worden.

• KINDERVRIENDELIJK

- G
- PG
- PG 13
- PGR
- R
- NC 17
- VOLWASSENEN

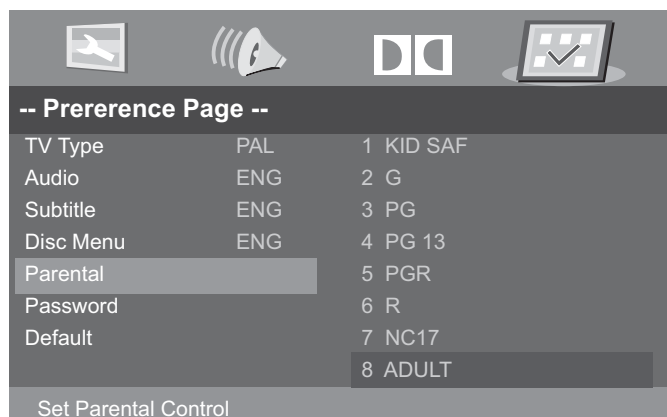

Paswoord

De gebruiker kan zijn paswoord, dat nodig is om de ouderlijke controle in te stellen, wijzigen.

OPMERKING: (Standaard paswoord is 123456).

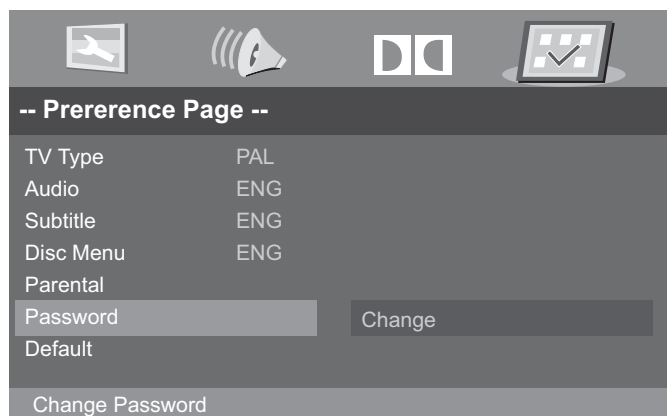

DVD bediening

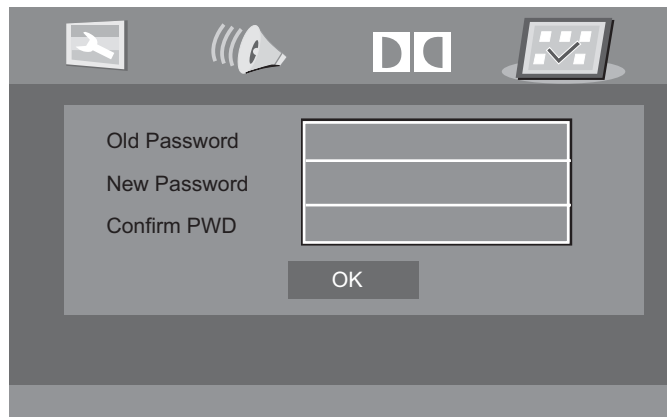

Standaard

U kan terug de fabriekswaarden instellen door op de afstandsbediening op RESET en dan op OK te drukken.

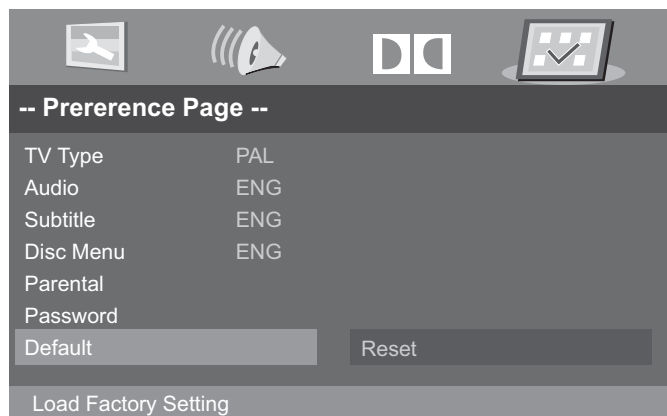

In geval van problemen

Als het toestel niet goed functioneert, gebruik onderstaande lijst om te controleren. Controleer ook of andere aangesloten apparatuur niet mogelijk de bron van het slecht functioneren is. Indien dit niet helpt, contacteer dan een service afdeling.

Schakelt niet in

- Controleer de aansluitingen van de TV.
- Druk op de POWER toets van de TV of op de afstandsbediening.

Geen beeld of geluid

- Controleer of de TV op de netstroom is aangesloten en ingeschakeld is.
- Controleer of de antenne aangesloten is.
- Probeer een andere zender.

Slechte beeldkwaliteit

- Controleer de antenneaansluiting
- Controleer of de zender goed is afgestemd.
- Regel de beeldinstellingen: helderheid, kleur, scherpte, contrast.
- Controleer of de TV niet te dicht is geplaatst bij elektrische apparaten die een radio interferentie kunnen veroorzaken.

Geen kleur

- Regel de kleuren.
- Controleer of de zender in kleur uitzendt.
- Controleer of de zender goed is afgestemd.

TV reageert niet op de afstandsbediening

- Controleer of er zich geen voorwerpen bevinden tussen de TV en de afstandsbediening.
- Controleer of de afstandsbediening binnen het bereik gebruikt wordt.
- Controleer de batterijen in de afstandsbediening.

Deze LED TV is voor huishoudelijk gebruik en veroorzaakt geen schadelijke elektromagnetische straling. Daarom kan het overal en in residentiële wijken gebruikt worden.

English

Contents

Caution	1
Safety Information	2
<hr/>	
Accessories	3
Technical Specification	3
<hr/>	
Product Introduction	4
Front View	4
Rear View	4
<hr/>	
Connections	5
<hr/>	
Remote Control	6-7
<hr/>	
Basic Operation	8
<hr/>	
OSD Menu	9-16
1. CHANNEL menu	9-10
2. PICTURE menu	11
3. SOUND menu	12
4. SETTING menu	13
5. FUNCTION menu	14-15
6. PC SETUP menu	15
<hr/>	
DVD Operation	16-23
1. General Setup	16-18
2. AUDIO Setup	18-19
3. Dolby Digital Setup	20
4. Preference	20-23
<hr/>	
Simple Troubleshooting	24
<hr/>	

Caution



The lightning flash with arrowhead symbol, within an equilateral triangle is intended to alert the user to the presence of un-insulated “dangerous voltage” within the products enclosure that may be of sufficient magnitude to constitute a risk of electric shock to the persons.



The exclamation point within an equilateral triangle is intend to alert the user to the presence of important operating and maintenance (servicing) instructions in the literature accompanying the appliance.



Correct disposal of this Product

(Waste Electrical & Electronic Equipment (WEEE))

Your product is designed and manufactured with high quality materials and components which can be recycled and reused.

This symbol means that electrical and electronic equipment, at their end-of-life should be disposed of separately from your household waste.

Please dispose of this equipment at your local community waste collection/ recycling center.

In the USA there are separate collection systems for used electrical and electronic products. Please help us to conserve the environment we live in!



This unit complies with European safety and electrical interference directives.



This unit is a “CLASS 1” laser product. This product uses a visible laser beam which could cause hazardous radiation exposure. Ensure the recorder is operated as instructed. Do not remove any covers or look into the DVD drawer opening whilst power is applied. Do NOT modify or adjust any controls that may affect laser emissions. Should the appliance become faulty consult a qualified technician.

Safety Information

To ensure reliable and safe operation of this equipment, please read carefully all the instructions in this user guide, especially the safety information below.

Electrical safety

- The TV set should only be connected to a mains supply which matches that stated on the label on the mains adaptor.
- To prevent overload, don't share the same mains supply socket with too many other items of equipment.
 - Do not place any connecting wires where they may be stepped on or tripped over.
 - Do not place heavy items on the leads, which may damage them.
 - Hold the Mains plug, not the wires, when removing from a socket.
 - During a thunderstorm or while leaving the TV for long periods, disconnect the aerial (if outdoor) and mains adaptor from the supply.
 - Do not allow water or moisture to enter the TV or mains adaptor. Do NOT use in wet or moist areas such as Bathrooms, steamy kitchens or near swimming pools.
- Pull the plug out immediately, and seek professional help if:
 - the mains plug or cable is damaged.
 - liquid is spilt onto the set, or if it is accidentally exposed to water or moisture.
 - anything accidentally penetrates the ventilation slots.
 - the set does not work normally.
 - Do NOT remove the safety covers. There are no user serviceable parts inside. You may invalidate the warranty. Qualified personnel only are permitted to service this apparatus.
 - To avoid battery leakage, remove exhausted batteries from the remote control handset, or when not using for a long period.
 - Do NOT break open or throw exhausted batteries on a fire.

Physical safety

- Do NOT block ventilation slots in the back cover. You may place the TV in a cabinet, but ensure at least 5cm (2") clearance all around the unit.
- Do NOT tap or shake the TV screen, you may damage the internal circuitry. Take good care of the remote control, do not drop it or allow it to come into contact with liquids.
- To clean the TV use a soft dry cloth. Do NOT use solvents or petrol based fluids. For stubborn stains, you may use a damp soft cloth with diluted detergent.

Accessories

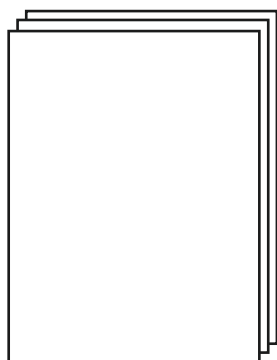

User's Manual



Remote control

* Note: The configuration of the components may look different from the following illustration

Technical Specification

- TV System	PAL, SECAM, NTSC
- Screen Size	18.5 inch(diagonal)
- Resolution	1366x768
- Aerial input	75 Ω (unbalanced)
- Audio output power	2x3W
- Power Consumption	DC 12V $\overline{=}$ 3A

Remote Control

Type	infrared
Control distance	5m
Control angle	30 ⁰ (horizontal)
Batteries	2 x 1.5V, size AAA

Product Introduction

Front View

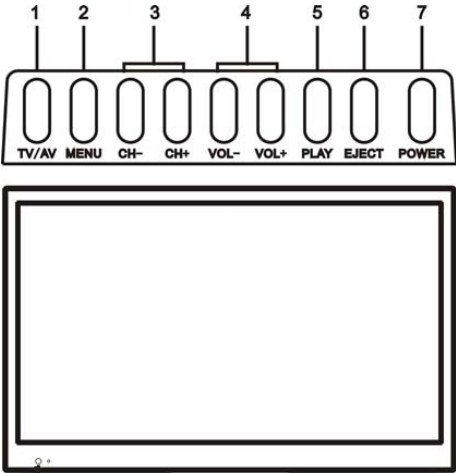

TV/AV: Display the input source menu.
MENU: Display/exit the OSD menu.
CH+/-: Scan through channels.
VOL+/-: Adjust the volume.
PLAY: Play/pause the disc playing.
EJECT: Eject the disc.
POWER: Turn on/standby the TV set.

LED indicator ○ ○ Remote Control window(keep clear)
(IR) Infrared Receiver: Receives IR signals from the remote control.
(Power on/Standby) LED indicator: Press **POWER** to turn on and off.
 Indicator on(Red) Standby mode
 Indicator on(Green) Power on mode

The effective receiving range for the signal is 5-8 metres from the front of the remote control window, and 30° to the left or right side and 20° above or below the control window.

Rear View

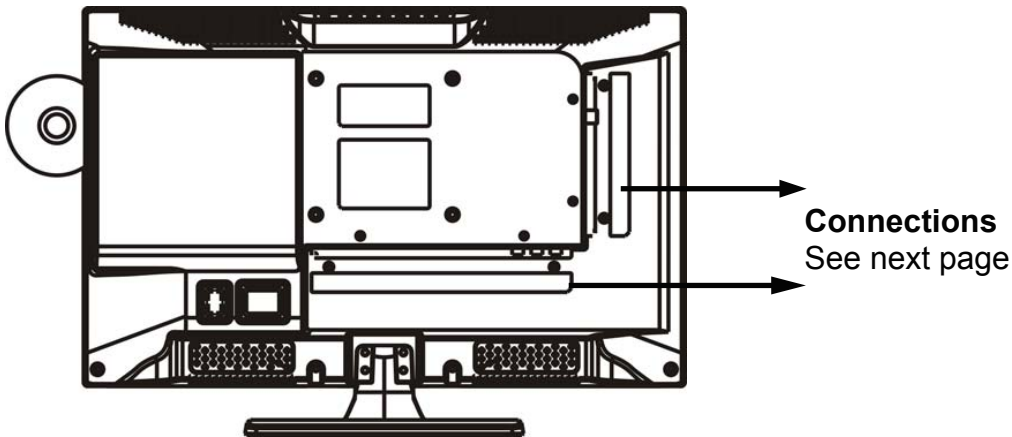

Wall Mounting
 The TV is provided with mounting holes for a VESA approved wallmounting bracket (NOT SUPPLIED). Remove the Posi screws holding the base to the base bracket and lift the base away (do not remove the basemounting bracket). Mount the VESA bracket using 4xM4x10mm ISO metric threaded screws (not supplied). Do not use screws longer than 10mm, it will occur damage to the internal parts. Fit the wall bracket securely following the manufacturers instructions.

Connections

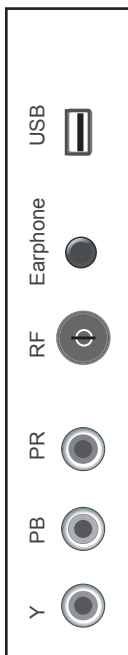

USB: USB jack.

Headphone out: Connect it to your headphone or other audio equipment.

RF: Connect antenna or cable 75 Ohm coaxial to receive TV signal.

YPbPr: Connect them to the YPbPr video output terminal of DVD.

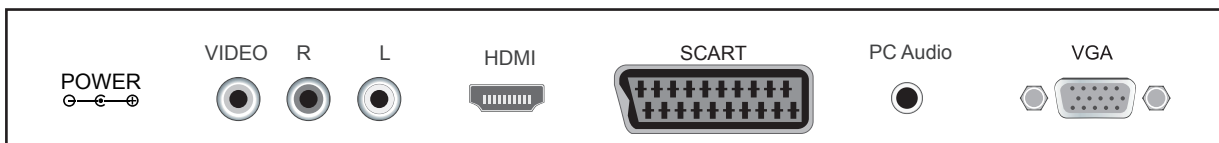

POWER: Direct current power supply .

VIDEO: Connect it to video output terminal of DVD.

R/L in: Connect them to the audio output terminal of DVD.(shared with YPbPr)

HDMI: Connect it to the HDMI of DVD or other equipment.

SCART: Connect them to the SCART video output terminal of DVD.

PC Audio: Connect it to the audio output terminal of PC.

VGA: For PC display.Connect it to the D-Sub 15 pins analog output connector of the PC.

Remote Control

The remote control is using Infra-Red(IR). Point it towards the front of the LED TV. The remote control may not work correctly if it is operated out of range or out of angle.

Buttons for TV functions



- 1 **STANDBY:** turn the TV on.
- 2 **AUTO:** Auto adjust the picture screen on the TV in PC mode.
- 3 **MUTE:** press to go into the silence status or cancel.
- 4 **P.MODE:** Press this button to select the desired picture mode.
- 5 **S.MODE:** Press this button to select the desired sound mode.
- 6 **DISPLAY:** display the current mode.
- 7 **ASPECT:** Adjust picture size.
- 8 **0~9,10+:** press 0 to 9 for the first ten channel, press 10+ for 10 to 99, and again for 100 to 199.
- 9 **NICAM:** Press to select TV sound.
- 10 **MENU:** TV system menu(see page 9)
- 11 **EXIT:** Exit from the current menu.
- 12 **SLEEP:** press to set a sleep time, the TV will go standby after the time you setting.
- 13 **INPUT:** select the input source.
- 14 **▲▼◀▶:** direction buttons for OSD menu.
OK: CONFIRM BUTTON for OSD menu.
- 15 **CH+/-:** channel up/down
- 16 **VOL+/-:** volume up/down.
- 17 **FAV:** Display the favorite program list.
- 19 **STEP:** Play program frame by frame in media mode.
- 20 **SUBTITLE:** To show the Electronic Program Guide during no-menu state only.
- 21 **TEXT:** Switch the teletext on or Off.
- 22 **INDEX:** direct recall of page 100.
- 23 **HOLD:** hold or carry on the current subpage.
- 24 **MIX:** Switch the teletext on or Off.
- 25 **CANCEL:** turn off the Teletext display.
- 26 **SIZE:** press to see top half of page double size. press again to see the bottom half of page double size. Press again for normal size.
- 27 **REVEAL:** reveal any hidden text, for example quiz answers
- 28 **SUBPAGE:** for example, to go directly to subpage 4: press SUBPAGE, then 0,0,0,4; press SUBPAGE again to cancel subpage mode.

RemoteControl



Buttons for DVD functions

- 2** ▲ : load/eject DVD disc .
- 9** **AUDIO**: Change the DVD audio mode:left,right,mono,stereo.
- 17** **TITLE**: DVD title.
- 18** **ANGLE**: select DVD picture angle.
- 21** **D.MENU**: Dispaly the DVD MENU.
- 22** **D.SETUP**:Dispaly the DVD SETUP menu.
- 23** ⏸ : play/pause DVD program.
- 24** ■ : stop DVD program.
- 25** ⏮ : DVD fast reverse.
- 26** ⏭ : DVD fast forward.
- 27** ⏪ : DVD previous chapter.
- 28** ⏩ : DVD next chapter.
- 29** **A-B**: select and play the preferable paragraph of DVD program by pressing this key twice at the beginning and end of it.
- 30** **PROG**: To selcst the DVD progran playback.
- 31** **REPEAT**: Repeat playback the DVD play.
- 32** **GOTO**: DVD start palying from the desired time. Press time and enter time. The unit starts playing from you selected.

Basic Operation

Power on/off

1. Connect to the power supply with the power cord and turn on the switch.
2. -To turn on the TV
Press **POWER** button on the TV or remote control.
-To turn off the TV
Press **POWER** button on the TV or remote control.

Input Source select

Press **INPUT** button on the TV set or remote control to display input source menu, and use **CH+/-** button on the TV set or remote control to select the input source, press **OK** button on the remote control to enter.

Note: Before you select the input source, make sure the connections are prepared.



First Time Installation

When you initially turn on the TV you will see the first time Installation menu, and you could search the programs immediately according to the hints.

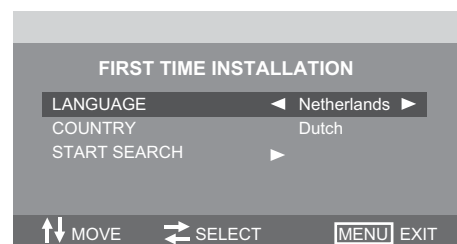

Basic OSD Menu operation

Press **MENU(SYS-MENU)** button to display the OSD menu as below:

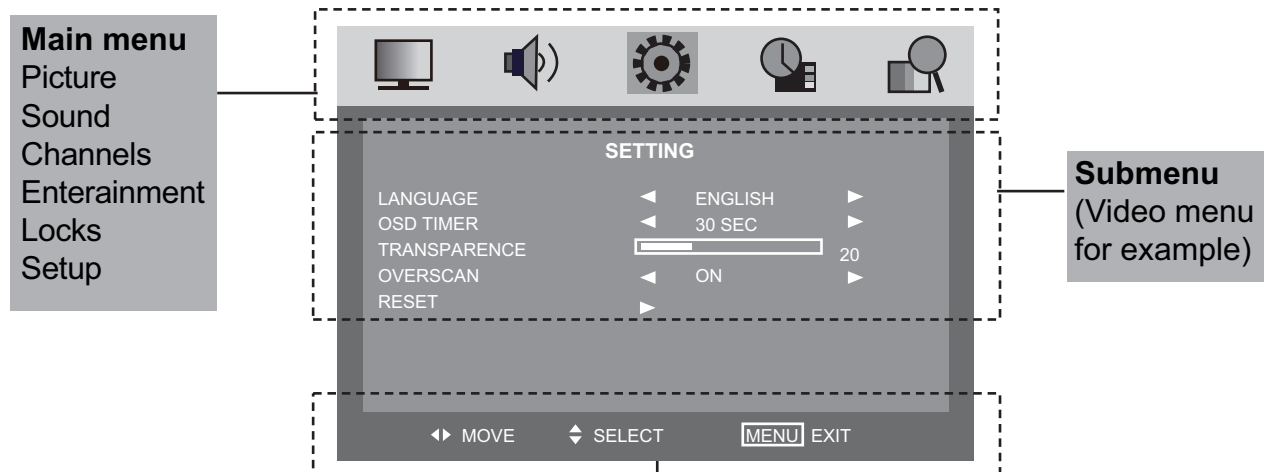

Hint---you should operate the OSD menu according to the hint.

Use **◀ / ▶** button to select the main menu, and press **▼ (CH-)** button to enter the submenu. In the submenu, use **▲ / ▼ (CH+/-)** button to select the function item, press **◀ / ▶** button to select/adjust, or press **▶** button to enter the option menu.

* (Press **MENU(SYS-MENU)** button to return to the upper menu.)

* (Press **SYS-EXIT** button to exit the menu display.)

Note1: Only when you input the suitable signal or on the suitable mode, the relevant items can be activated

Note2: Please operating the OSD menu according to hint on the bottom of the banner.

OSD Menu

1. CHANNEL menu



Description

Auto Search Press ► button to start auto search.

Auto Search menu for TV

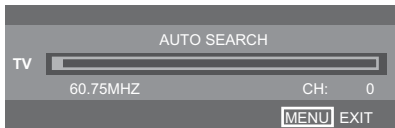

Manual Program Press ► button to enter the submenu.

Manual Program menu for TV

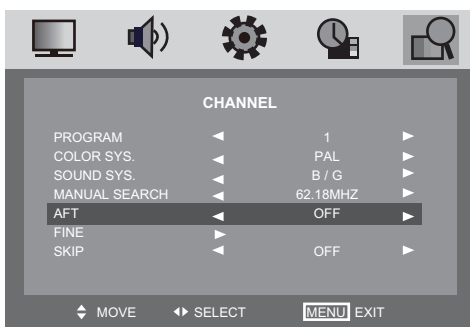

- Program** Select the program you want to edit.
- Color Sys.** Select the color system for the program you want to edit.
- Sound Sys.** Select the sound system for the program you want to edit.
- Manual Search** Use ◀ and ▶ button to manual search.
- AFT** Turn on/off the Auto Frequency Tuning function for Manual Search.
- Fine** Use ◀ and ▶ button to fine-tune.
- Skip** Select "Yes" to skip the program when you scan the programs by CH+/-.

OSD Menu

Program Edit: Press ► button to enter the submenu as the following picture.

Program Edit menu for TV

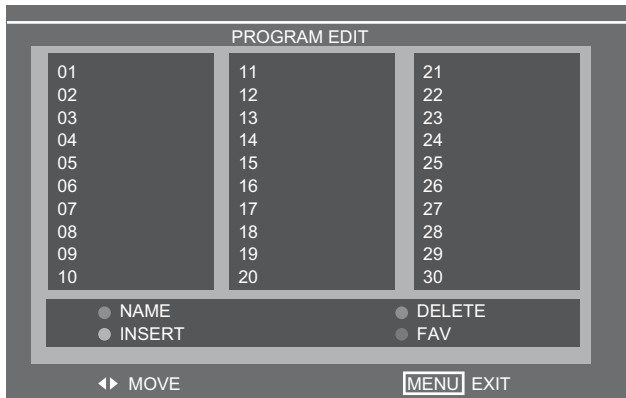

NAME: Select the channel, press RED button on the remote control to change the name of the channel.

(Use ◀ ▶ ▼ ▲ button to name, and press OK button to confirm)

DELETE: Press GREEN key to delete current channel.

INSERT: Select a channel you want to insert, press YELLOW button, then select the position, press GREEN button to insert, or you could press RED button to cancel the option.

FAV: Press FAV key to set your favorable channel.

OSD Menu

2. PICTURE menu

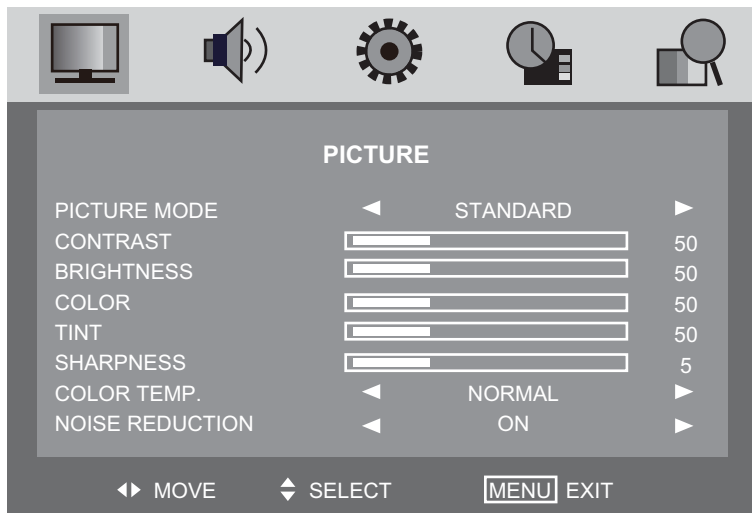

The PICTURE menu includes the following options :

Picture Mode	Choose from Standard, Movie, Vivid and Personal.
--------------	--

Note: Contrast, Brightness, Color and Sharpness can only be adjusted in the Personal mode option in the Picture Mode Settings.

Contrast	Controls the difference between the brightest and darkest regions of the picture.
----------	---

Brightness	Controls the overall brightness of the picture
------------	--

Color	Control the color.
-------	--------------------

Sharpness	Increase this setting to see crisp edges in the picture; decrease it for soft edges .
-----------	---

Tint	Controls the tint (NTSC mode only).
------	--------------------------------------

Color Temp.	Choose from Normal, Cool, and Warm.
-------------	-------------------------------------

Noise Reduction	Reduce any interference noise by selecting "ON". (Can be selected in ATV mode).
-----------------	--

OSD Menu

3. SOUND menu

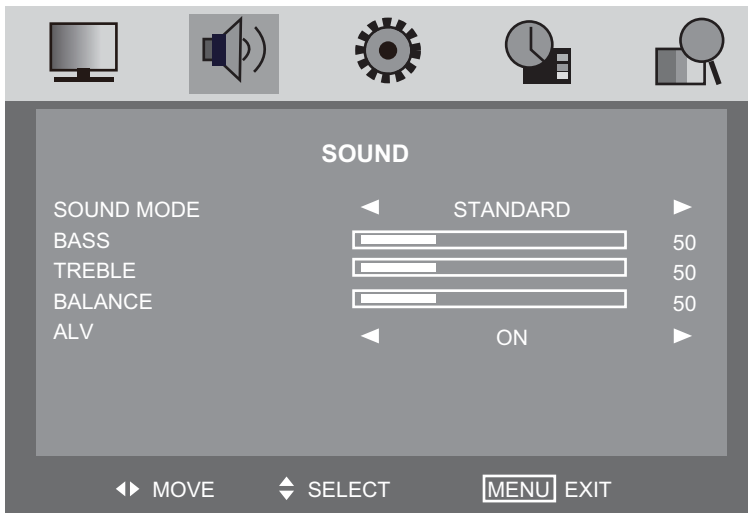

The SOUND menu includes the following options :

Sound Mode	Allows you to select among: Standard, Music, Movie and Personal.
Bass (Can be adjusted when the sound mode is set to User)	Controls the relative intensity of lower pitched sounds.
Treble (Can be adjusted when the sound mode is set to User)	Controls the relative intensity of higher pitched sounds.
Balance	To adjust the balance of the left and right sound track, or turn off the volume of the left and right sound track.
AVL	Control the volume of the program automatically when you turn on the function by selecting "On".

OSD Menu

4. SETTING menu

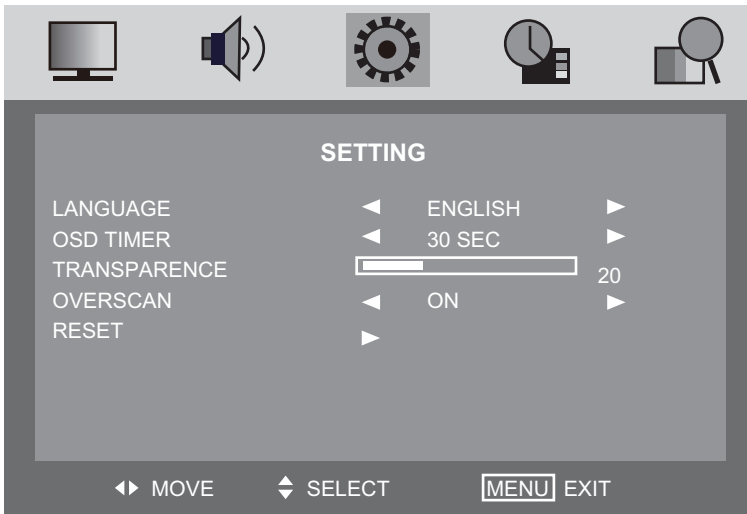

The SETTING menu includes the following options:

Language	Allows you to select menu language.
OSD Timer	Allows you to select the time for OSD menu displays on the screen.
Transparence	Allows you to select the transparence for OSD menu displays on the screen.
Overscan	Turn on/off the overscan funciton. (Can be selected in HDMI mode)
Reset	Press ► button to restore factory default.

OSD Menu

5. FUNCTION menu

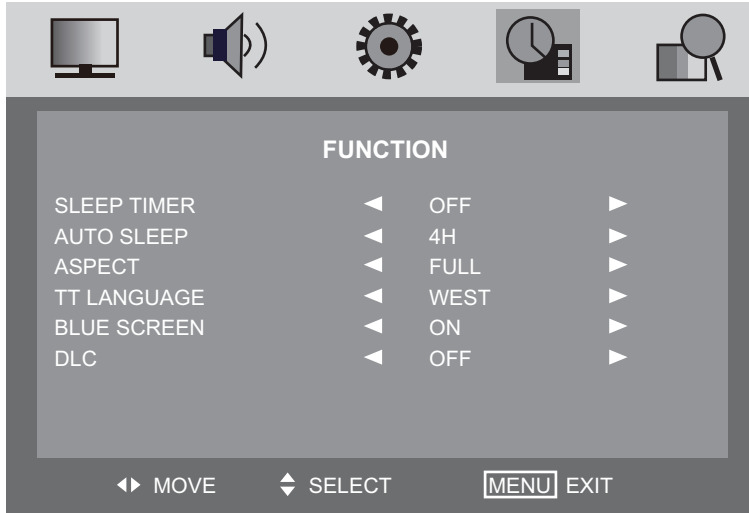

The FUNCTION menu includes the following options :

Sleep Timer	Allows you to setup the sleep timer to : 15min, 30min, 45min, 60min, 75min, 90min, 105min, 120min and off.
Auto Sleep	Turn on/off the auto standby function when where's no signal.
Aspect	Allows you to select the screen display mode. (Can be selected in TV mode)
TT Language	Allows you to select the Teletext language. (Can be selected in TV mode)
Blue Screen	Turn on the blue screen display in no signal state by selecting "ON" (Can be selected in TV mode)
DLC	Dynamic Luminance control ON/OFF.

OSD Menu

6. PC SETUP menu

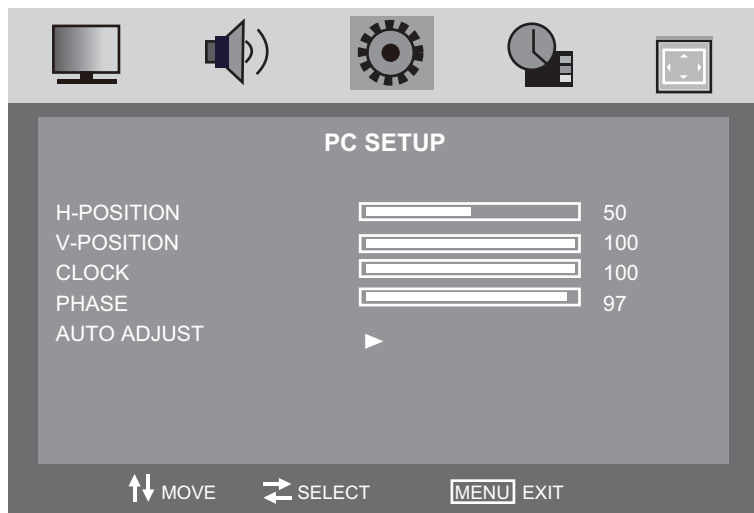

The PC SETUP menu includes the following options :

H-Position	Adjust the transverse position of the screen.
V-Position	Adjust the vertical position of the screen.
Clock	Adjust the pixel clock frequency, until the image size is maximized for the screen.
Phase	Adjust the phase of the ADC sampling clock relative to the sync signal, until a stable image is obtained.
Auto Adjust	Press ► button to setup the parameter of the screen automatically.

DVD Operation

Basic Operation

Press the Power button on the TV or the remote control, then press the INPUT button to select DVD mode. If there is no disc in the DVD player the screen will show "NO DISC".

Insert Disc according to picture next to disc slot.

Do not touch the playing surface.

Hold the disc around the outside with your fingers and place the disc into the slot. The player will automatically draw the disc into the player.

To "Eject" the disc, press the EJECT button on the TV or the "▲" button on the remote control.

DVD Setup Mode

- Setup Mode provides the menu for the configuration of General Setup Page, Audio Setup Page, Dolby Digital, Setup, Preference Page.
- Item selection in the Setup Menu is done by using the Navigation Arrows, SETUP button and the OK button.
- Press the SETUP button first, enter into SETUP menu, then press the DIRECTION RIGHT button, you can enter into the next Sub-menu.
- Press the SETUP button again to exit the Setup Menu.

General Setup

TV Display

4:3 Pan Scan

This is selected when the DVD player is connected to a normal TV. Wide-screen images are shown on the screen, but with some parts cut automatically.

4:3 Letter Box

This is selected when the player is connected to a normal TV. Wide-screen images are shown on the screen, with black belt on the top and bottom.

Wide

This is selected when the player is connected to a wide-screen TV.

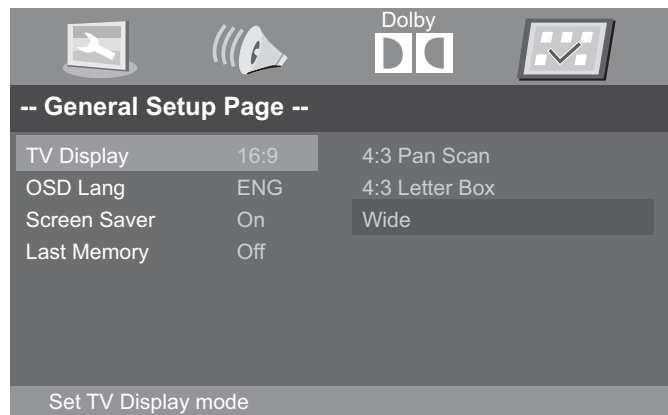

DVD Operation

OSD Language

This is used to select the OSD language.



Screen Saver

Start the screen saver, the screen saver image will appear when the player stops or the picture is frozen for a few minutes. This saver can keep the screen from being damaged.

- **On** (Start the screen saver)
- **Off** (Remove the screen saver).

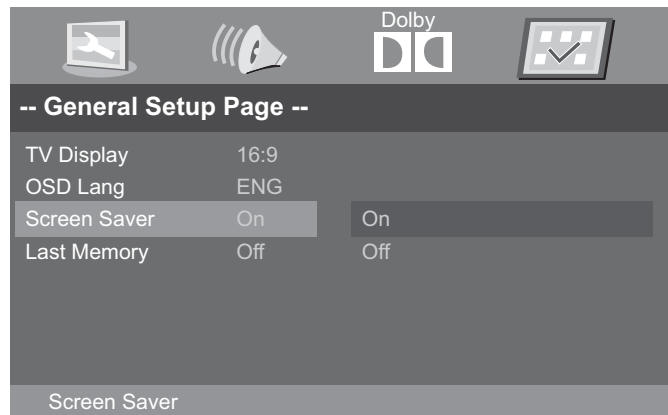

Last Memory

Can set the items on the last memory, "on" and "off" option.

Select "On", the shutdown will shutdown the machine before the settings for memory, re-boot the machine settings. Set near the same time.

Select "Off", every time the machine automatically switched back to the default settings

- **On** (Start the memory)
- **Off** (Remove the memory).

DVD Operation

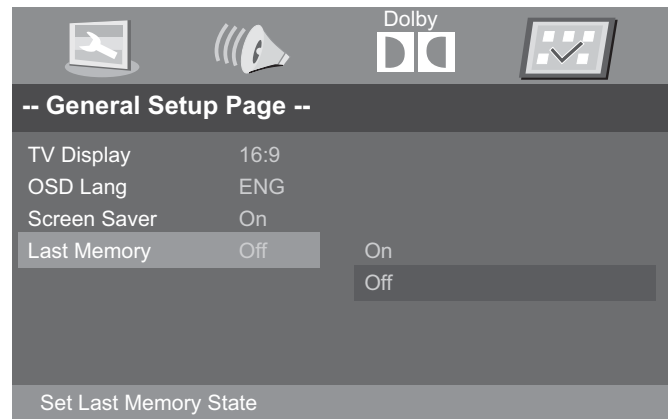

AUDIO Setup

• Speaker Setup

In the "Audio Setup page" press "▼" button to select "Speaker Setup" item, press the "OK ENTER" or "▶" button (play) into the "Speaker Setup Page".

DVD Operation



Downmix

- **LT/RT**

A disc recorded multi channel soundtrack, the output signal will be incorporated to left and right channel.

- **Stereo**

A disc recorded multi channel soundtrack, The output signal will be incorporated to stereo.

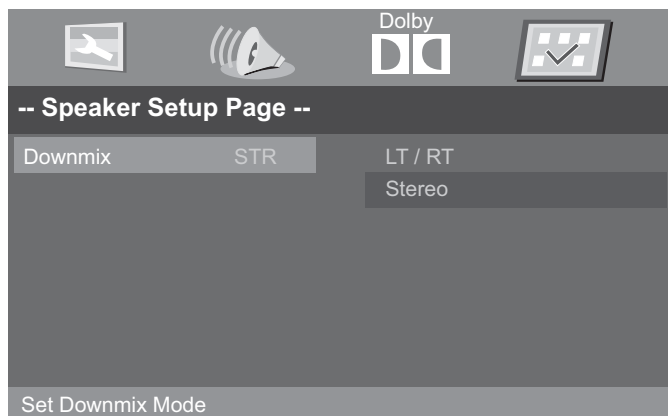

DVD Operation

Dolby Digital Setup

Dynamic

This option is used to set the compression ratio in order to control the sound (Volume) contrast.

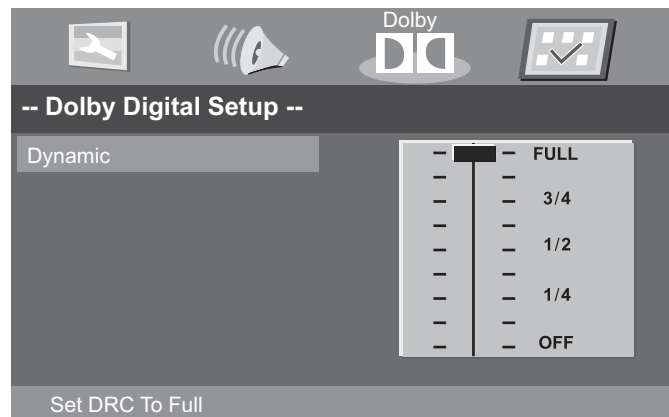

You must press **STOP** twice to enter Preference Page or NO disc

TV Type

- **PAL**

This is selected when the player is connected to an PAL System TV.

- **MULTI**

The player will set the TV system according to the disc in the tray.

- **NTSC**

This is selected when the player is connected to a NTSC System TV.

Preference Setup

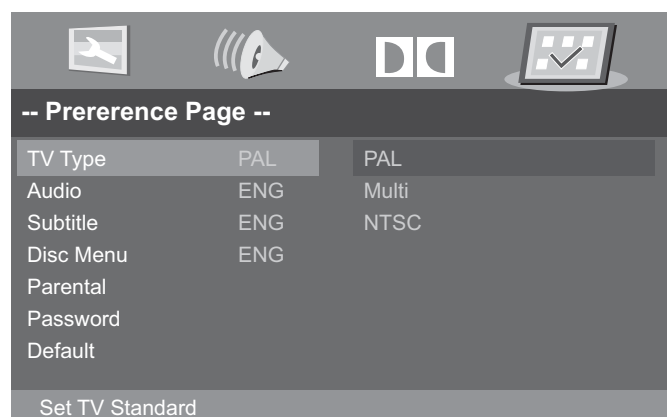

Audio

If a language listed below is recorded on the disc, you can play the sound in such language. If not, the language recorded will be used.

DVD Operation



Subtitle

If a language listed below is recorded on the disc, you set the subtitle to be displayed in such language. If not, the language recorded will be used.

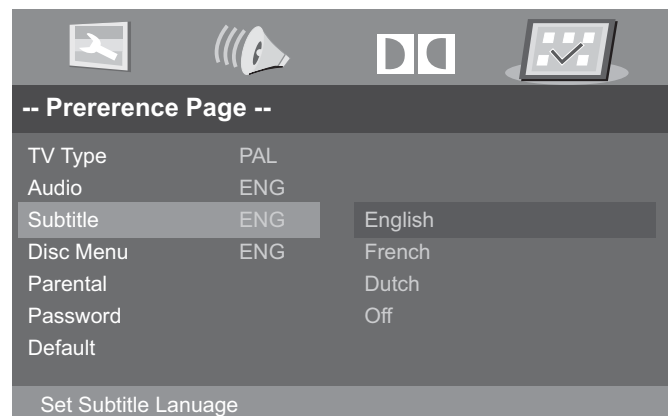

Disc Menu

If a language listed below is record on the disc, you can set the Menu to be displayed in such language. If not, the language recorded will be used.

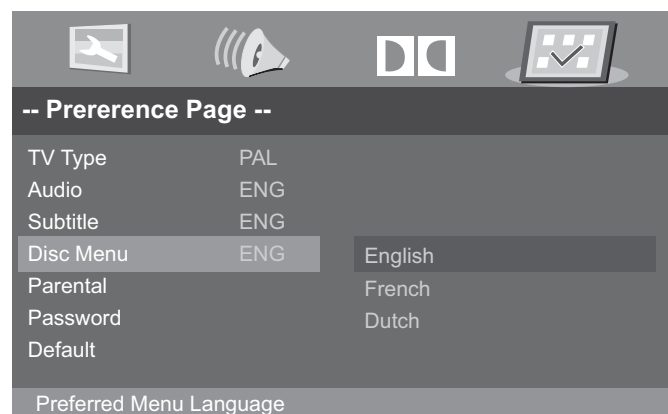

DVD Operation

Parental

When playing disc with parental lock function, you may select an Age Control Grade according to grade of disc and your own preference. For example, if PG is selected, DVD Video disc rated higher than the PG grade cannot be played.

- KID SAFE
- G
- PG
- PG 13
- PGR
- R
- NC 17
- ADULT

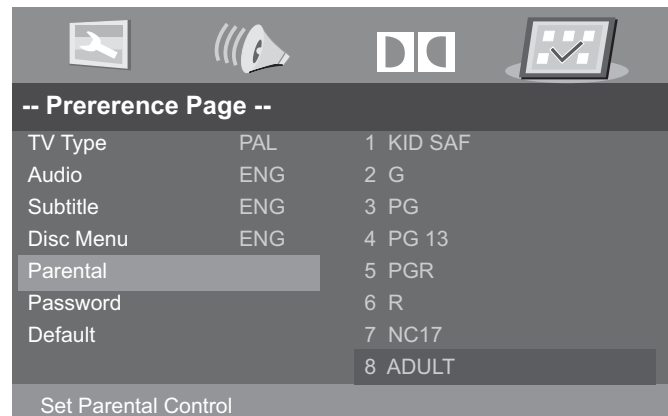

Password

User can change the password that is required when the user wants to change the Age Control Grade in the Parental Lock function.

NOTE:(Default password is 123456)

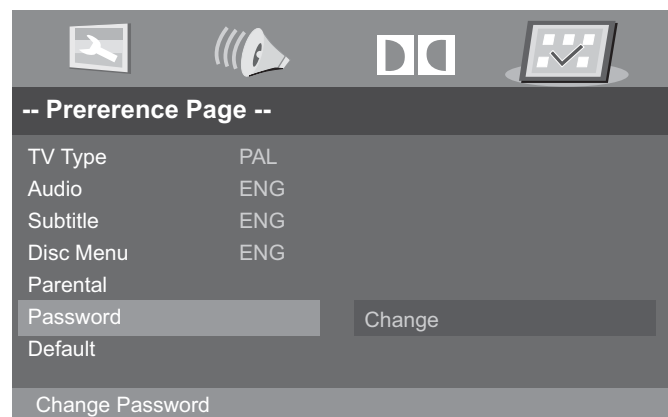

DVD Operation

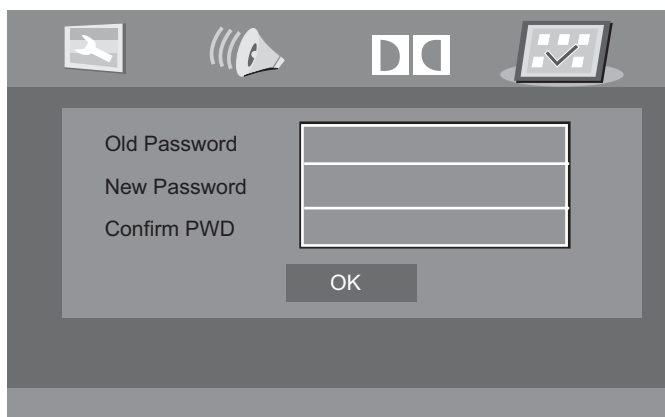

Default

User can load the original factory setting by choose RESET and press OK button .

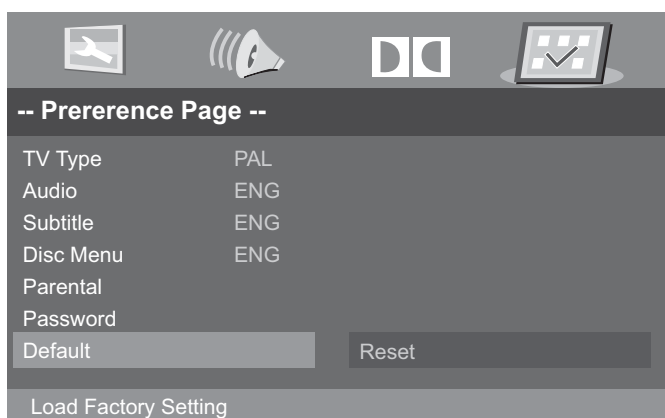

Simple Troubleshooting

If the display fails or performance dramatically deteriorates check the Display in accordance with the following instructions. Remember to check the peripherals to pinpoint the source of the failure.

If the display still fails to perform as expected, connect your helpline for assistance.

No power

- Check all connections to the TV.
- Press either the power button or the Standby button on the Remote control.

No picture or sound

- Ensure that the TV is plugged in and the power is on.
- Ensure that the aerial is connected.
- Try a different program.

Poor picture quality

- Check the aerial connections.
- Check that the channel is tuned in properly.
- Adjust the picture settings: brightness, color, sharpness, contrast, hue.
- Make sure that the TV is not located close to electrical appliances that may emit radio frequency interference.

No colour

- Adjust the color setting.
- Check that the programme is broadcast in color.
- Check that the channel is tuned properly.

TV does not respond to remote control

- Check that there are no obstructions between the remote control and the unit.
- Check that the remote control is within range of the unit.
- Check that the batteries in the remote control are not weak or exhausted.

This LED TV is for household use and registered as harmless on electromagnetic waves. Therefore, you can use it in every location as well as residential areas.

Française

Sommaire

Attention	1
Informations de sécurité	2
<hr/>	
Accessoires	3
Spécifications techniques	3
<hr/>	
Introduction du produit	4
Panneau frontal	4
Panneau arrière	4
Connexions	5
<hr/>	
Télécommande	6-7
<hr/>	
Opérations de base	8
<hr/>	
Menu OSD	9-15
1. Menu EMETTEURS	9-10
2. Menu IMAGE	11
3. Menu SON	12
4. Menu REGLAGES	13
5. Menu FONCTIONS	14-15
6. Menu REGLAGES PC	15
<hr/>	
Opération DVD	16-23
1. Réglage général	16-18
2. Réglage AUDIO	18-19
3. Réglage Dolby Digital	20
4. Préférences	20-23
<hr/>	
En cas de problèmes	24
<hr/>	

Attention



Le symbole éclair dans un triangle isocèle sert à prévenir l'utilisateur qu'à l'intérieur de l'appareil se trouvent des hauts voltages non isolés avec une puissance assez élevée pour former un risque de choc électrique pour les personnes.



Le point d'exclamation dans un triangle isocèle sert à prévenir l'utilisateur que des instructions d'opération et d'entretiens importantes sont livrées avec l'appareil.



Enlèvement correct de ce produit

(Déchets d'Équipement Électrique et Électronique – DEEE)

Votre appareil a été développé et fabriqué avec des matériaux et des composants qui peuvent être recyclés et réutilisés.

Ce symbole signifie que les appareils électriques ou électroniques ne peuvent pas, à la fin de leur vie, être déposés avec les autres déchets domestiques.

Déposez l'appareil au centre de collecte ou de recyclage.

Il existe des systèmes de collecte spéciaux pour les appareils électriques et électroniques. Aidez à conserver l'environnement.



Cet appareil est compatible avec les directives européennes de sécurité et d'interférence électrique.



Cet appareil est un produit laser 'CLASS 1'. Ce produit utilise un laser visible qui peut causer une radiation dangereuse. Assurez-vous que l'appareil est utilisé comme indiqué. Ne l'ouvrez pas et ne regardez pas dans le tiroir DVD quand l'appareil est en fonction. NE changez pas les contrôles qui peuvent influencer les émissions laser. Consultez un spécialiste quand l'appareil ne fonctionne pas bien.

Informations de sécurité

Pour assurer une opération correcte de l'appareil, lisez les instructions dans ce manuel d'utilisation et spécialement les informations ci-dessous.

Sécurité électrique

- Le TV doit être connecté à la prise courant secteur qui correspond avec celui marqué sur le label de l'appareil.
- Afin de prévenir une surcharge, ne connectez pas trop d'appareils à la même prise courant secteur.
 - Faites attention qu'on ne peut pas marcher sur les câbles de connexion.
 - Ne mettez pas des objets lourds sur les câbles.
 - Tirez à la prise, jamais au câble.
 - Déconnectez le courant secteur et l'antenne en cas d'orage ou quand l'appareil n'est pas utilisé pendant un certain temps.
 - Ne laissez pas pénétrer de l'eau ou des liquides dans le TV ou l'adaptateur courant secteur. N'utilisez PAS l'appareil dans des environs humides tels que salle de bain, cuisine ou à côté d'une piscine
- Retirez immédiatement la prise courant secteur dans les cas suivants :
 - quand le câble courant secteur ou la prise est endommagé
 - quand l'appareil a été exposé à l'eau ou une liquide
 - quand un objet a pénétré les ouvertures de ventilation
 - quand l'appareil ne fonctionne pas normalement
 - N'ouvrez PAS l'appareil. Il n'y a pas des fonctions d'utilisation à l'intérieur de l'appareil. Ceci peut annuler la garantie. Uniquement des personnes qualifiées peuvent réparer l'appareil.
 - Afin d'éviter des fuites des piles, enlevez les anciennes piles de la télécommande ou quand vous n'utilisez pas la télécommande pendant un certain temps.
 - N'ouvrez pas les anciennes piles et ne les jetez pas dans un feu.

Sécurité physique

- Ne bloquez pas les ouvertures de ventilation sur le panneau arrière de l'appareil. Si vous placez l'appareil dans une armoire, faites attention qu'il y a une espace libre de 5 cm autour de l'appareil.
- Ne souchez pas l'écran TV car ceci peut endommager le circuit interne. Soignez bien la télécommande, ne le laissez pas tomber et évitez les liquides.
- Utilisez un chiffon doux et sec pour n'effuyer l'appareil. Ne pas utiliser des solvants ou des produits sur base de pétrole. Utilisez un chiffon avec un détergent pour enlever des taches plus dures.

Accessoires et spécifications techniques

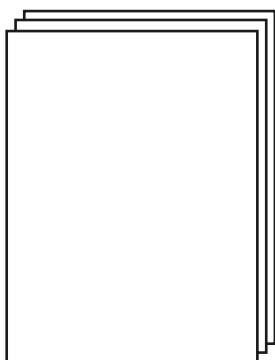

Manuel d'utilisation Télécommande

*Remarque : les accessoires peuvent avoir un design différent des illustrations.

Spécifications techniques

- Système TV	PAL, SECAM, NTSC
- Format écran	18.5 pouces (diagonal)
- Résolution	1366x766
- Entrée antenne	75 Ω (non balancé)
- Puissance de sortie	2x3W
- Consommation	DC 12V $\overline{\overline{=}}$ 3A

Télécommande

Type	infrarouges
Distance d'opération	5m
Angle d'opération	30 ⁰ (horizontal)
Piles	2 x 1.5 V, format AAA

Introduction du produit

Panneau frontal

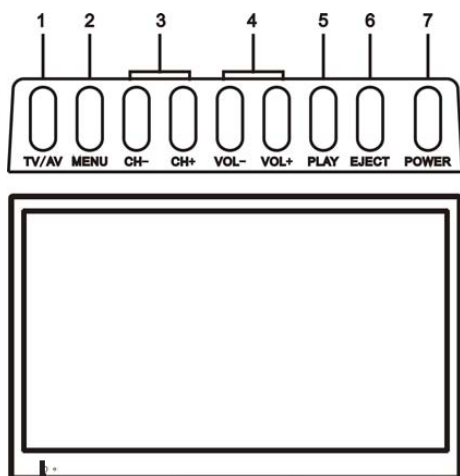

TV/AV: affichage du menu de la source.
MENU: ouvrir/fermer le menu OSD.
CH+/-: appeler les émetteurs.
VOL+/-: réglage du volume.
PLAY: lecture/pause du disque.
EJECT: éjecter le disque.
POWER: en/hors fonction du TV.

Indicateur LED ◦ ◦ Récepteur télécommande (laisser libre)
 (IR)récepteur infrarouges: Reçoit les signaux de la télécommande.
 (Power on/Standby) indicateur LED : poussez **POWER** pour mettre en/hors fonction.
 Indicateur (Rouge) Mode stand-by
 Indicateur (Vert) En fonction
 La distance d'opération de la télécommande est 5-8 mètres en face du récepteur à infrarouges et sous un angle de 30° vers la gauche ou la droite et 20° vers le haut.

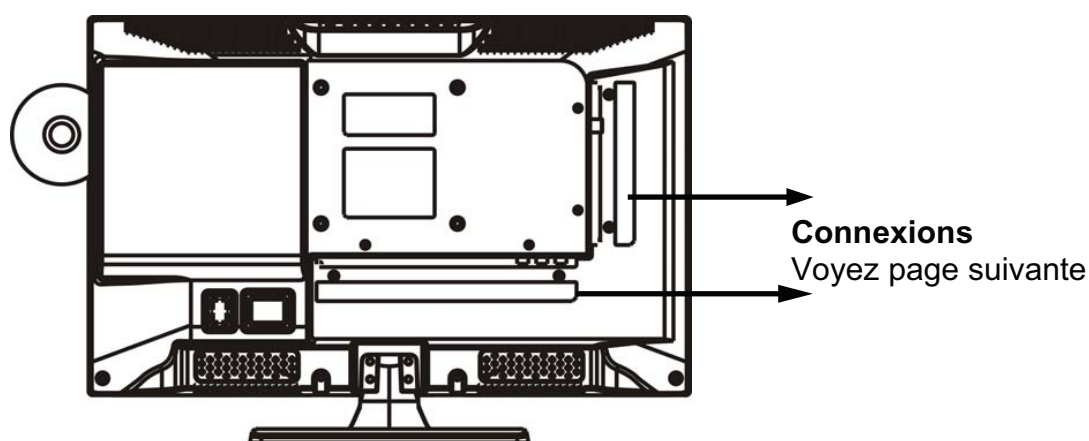

Montage au mur

Le TV est fourni avec des ouvertures pour une fixation murale approuvée VESA (PAS FOURNI).
 Montez la fixation murale avec des vis VESA 4xM4x10mm ISO (non livrés).
 N'utilisez pas des vis plus long que 10 mm, car ceci peut endommager les composants internes.
 Montez la fixation murale selon les instructions du fabricant.

Connexions

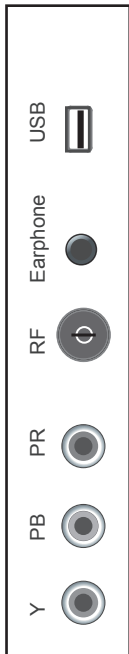

USB: Prise USB.

Headphone out: Connexion pour casque d'écoute.

RF: Connexion pour antenne 75 ohms coaxiale.

YPbPr: Connexion pour sortie YpbPr d'un lecteur DVD.

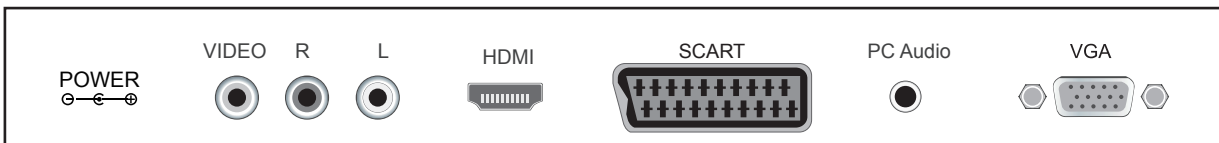

POWER: Direct current power supply.

VIDEO: Connexion pour sortie vidéo d'un lecteur DVD.

R/L in: Connexions pour sortie audio d'un lecteur DVD (ensemble avec YpbPr).

HDMI: Connexion pour sortie HDMI d'un lecteur DVD ou autre équipement.

SCART: Connexion pour sortie SCART d'un lecteur DVD.

PC Audio: Connexion pour sortie audio d'un PC.

VGA: Connexion pour sortie D-Sub 15 pins d'un PC.

Télécommande

La télécommande utilise des signaux infrarouges (IR). Dirigez la vers le panneau frontal du TV. La télécommande ne peut pas bien fonctionner en dehors de la rangée d'opération (distance et angle).

Buttons for TV functions



- 1 **STANDBY**: mise en fonction du TV.
- 2 **AUTO**: Ajustement automatique de l'écran image sur le téléviseur en mode PC.
- 3 **MUTE**: pour couper le son.
- 4 **P.MODE**: Appuyez sur ce bouton pour sélectionner le mode souhaité.
- 5 **S.MODE**: Appuyez sur ce bouton pour sélectionner le mode sonore souhaité.
- 6 **DISPLAY**: affichage du mode actuel.
- 7 **ASPECT**: Ajuster la taille du tableau.
- 8 **0~9, 10+**: poussez 0-9 pour les dix premiers émetteurs, poussez 10+ pour les émetteurs 10-99 et à nouveau pour 100-199.
- 9 **NICAM**: Appuyez sur pour sélectionner le son du téléviseur.
- 10 **MENU**: menu système TV (voyez page 9)
- 11 **EXIT**: Quittez le menu en cours.
- 12 **SLEEP**: pour régler le temps du sleep timer, après lequel le TV se met automatiquement hors fonction.
- 13 **INPUT**: sélection de la source d'entrée.
- 14 **▲ ▼ ◀ ▶**: boutons direction pour menu OSD
- OK**: bouton de confirmation pour menu OSD
- 15 **CH+/-**: émetteur précédent/suivant
- 16 **VOL+/-**: réglage volume
- 17 **FAV**: Afficher la liste des chaînes préférées.
- 19 **STEP**: Lecture image par image du programme en mode multimédia.
- 20 **SUBTITLE**: Pour afficher le guide électronique des programmes pendant Hors menu seulement.
- 21 **TEXT**: Activer le télétexte ou Off.
- 22 **INDEX**: pour aller directement vers la page 100
- 23 **HOLD**: pour fixer une souspage
- 24 **MIX**: Activer le télétexte ou Off.
- 25 **CANCEL**: quitter le télétexte
- 26 **SIZE**: poussez pour agrandir la moitié supérieure de l'écran, repoussez pour agrandir la moitié inférieure de l'écran, repoussez pour revenir à l'écran normal.
- 27 **REVEAL**: afficher des informations cachées, par exemple réponse à question quiz.
- 28 **SUBPAGE**: exemple, pour aller directement vers la souspage 4 :
poussez SUBPAGE et ensuite 0,0,0,4 ;
repoussez SUBPAGE pour annuler le mode souspage
- 29 **A-B**
- 30 **PROG**
- 31 **GOTO**

Télécommande



Boutons pour opération DVD

2 ▲ : insérez/éjecter le disque DVD.

9 AUDIO: Changez le mode DVD audio: gauche, droite, mono, stéréo.

17 TITLE: titre DVD.

18 ANGLE: choisir l'angle DVD

21 D.MENU: Affichez le menu DVD.

22 D.SETUP: Affichez le menu de configuration du DVD.

23 ⏸ : lecture/pause du disque DVD.

24 ■ : arrêt du disque DVD.

25 ⏮ : avancement rapide en arrière.

26 ⏭ : avancement rapide en avant.

27 ⏮ : chapitre précédent.

28 ⏭ : chapitre suivant.

29 A-B: répétition d'une section entre deux points

30 PROG: Pour sélectionner la lecture du programme DVD.

31 REPEAT: Répéter la lecture de la lecture de DVD.

32 GOTO: recherche DVD, numéros ou chapitres

Opération de base

En/hors fonction

1. Connectez-vous à l'alimentation avec le cordon d'alimentation et activez l'interrupteur.
2. Mise en fonction du TV
Poussez **POWER** sur le TV ou la télécommande.
-Mise hors fonction du TV
Poussez **POWER** sur le TV ou la télécommande.



Sélection de la source d'entrée

Poussez INPUT sur le TV ou la télécommande pour afficher le menu source et utilisez CH+/- sur le TV ou la télécommande pour sélectionner la source ; poussez OK sur la télécommande pour confirmer.

Remarque : avant de sélectionner une source, vérifiez si celle-ci a été connectée à l'appareil.

Première installation

Quand vous utilisez pour la première fois le TV, le menu première installation apparaît sur l'écran et vous pouvez facilement chercher les émetteurs en suivant les indications.

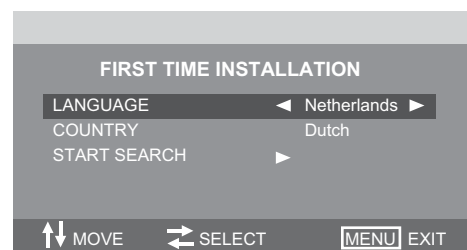

Opération de base Menu OSD

Poussez **MENU(SYS-MENU)** pour afficher le menu OSD comme montré ci-dessous:

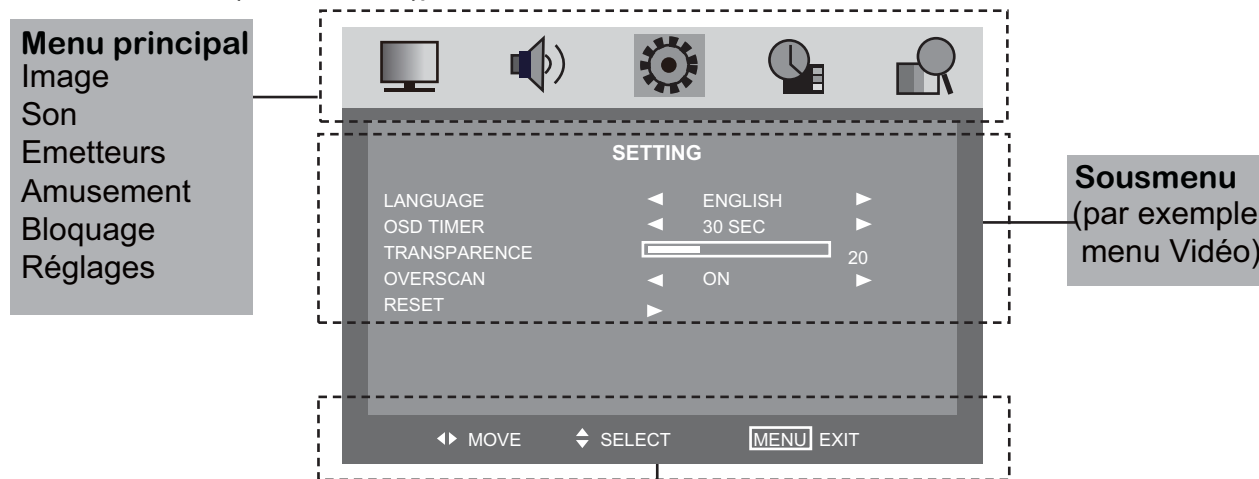

Remarque : opérez le menu OSD en suivant les indications

Utilisez ◀ / ▶ pour sélectionner le menu principal et poussez CH- pour entrer dans le sousmenu. Dans le sousmenu utilisez CH+/- pour choisir la fonction et utilisez ◀ / ▶ pour sélectionner/ajuster ou poussez ▶ pour entrer dans le menu option.

*(Poussez MENU(SYS-MENU) pour revenir au menu précédent).

*(Poussez SYS-EXIT pour quitter le menu).

Remarque 1 : vous pouvez uniquement activer les items pertinents.

Remarque 2 : opérez le menu OSD en suivant les indications en bas de l'écran.

Menu OSD

1. Menu EMETTEURS

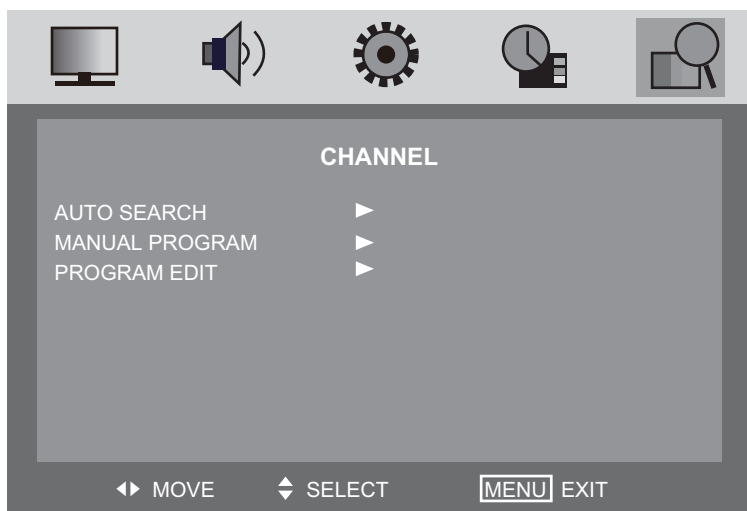

Description

Syntonisation automatique Poussez ► pour commencer la recherche automatique.

Menu recherche manuelle pour TV

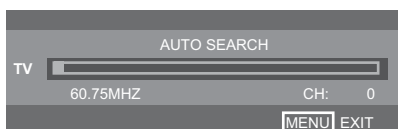

Syntonisation manuelle Poussez ► pour entrer dans le sousmenu.

Manual Program menu for TV



- Program Sélectionnez l'émetteur que vous voulez changer.
- Système couleurs Sélectionnez le système couleurs de l'émetteur.
- Système son Sélectionnez le système son de l'émetteur.
- Recherche manuelle Utilisez ◀/▶ pour la recherche manuelle.
- AFT Pour mettre en/hors fonction le Auto Frequency Tuning pour la recherche manuelle.
- Fine Utilisez ◀/▶ pour faire un réglage fin
- Skip Sélectionnez 'oui' si vous voulez que l'émetteur n'est pas disponible avec le bouton CH+/-

OSD Menu

Changer l'émetteur : poussez ► pour entrer dans le sousmenu, comme ci-dessous.

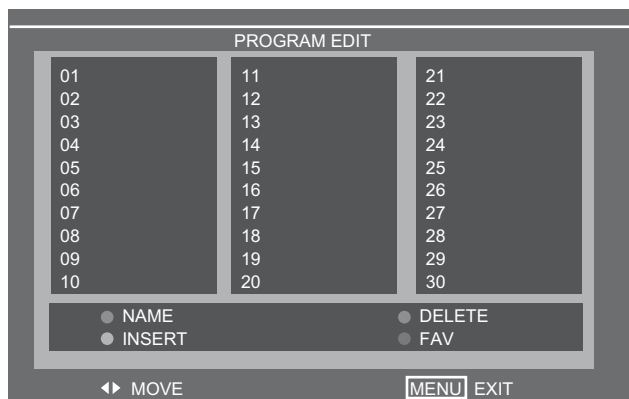

NOM : sélectionnez l'émetteur, poussez le bouton ROUGE de la télécommande, pour changer le nom de l'émetteur..

(Utilisez les boutons ◀ ▶ ▼ ▲ pour choisir les lettres et poussez Ok pour confirmer)

DELETE: Appuyez sur la touche VERTE pour supprimer le canal actuel.

INSERER: sélectionnez un émetteur que vous voulez insérer

Poussez le bouton JAUNE et sélectionnez la position,

Poussez le bouton VERT pour insérer ou.

poussez le bouton ROUGE pour annuler l'opération.

FAV: Appuyez sur la touche FAV pour régler votre canal favorable.

Menu OSD

2. Menu IMAGE

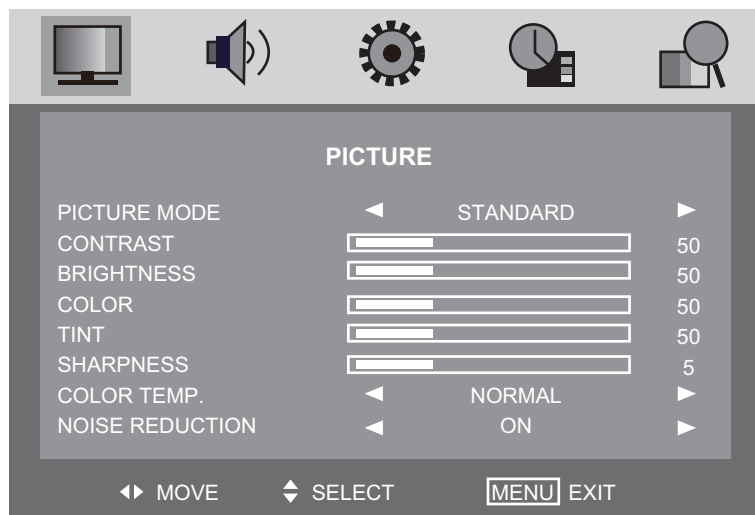

Le menu IMAGE offre les options suivantes

Mode image Choisissez entre Standard, Film, Vivant ou Personnel.

Remarque : le contraste, la luminosité, les couleurs et la netteté peuvent uniquement être réglés si vous avez choisi Personnel

Contrast Régle la différence entre les régions les plus claires et les plus foncées de l'écran.

Luminosité Réglage de la luminosité de l'écran.

Couleurs Réglage des couleurs.

Netteté Augmenter pour obtenir des bords très nettes, diminuer pour obtenir des bords plus faibles.

Teinte Réglage de la teinte (uniquement en NTSC).

Température couleurs Choisissez entre Normal, Froid ou Chaud.

Réduction du souffle Mettez en position 'on' pour réduire le souffle d'interférence. (peut être sélectionné en mode ATV).

Menu OSD

3. Menu SON

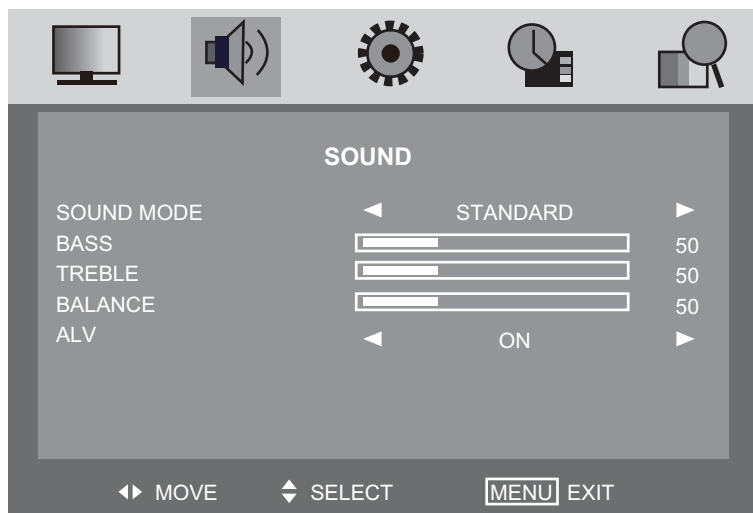

Le menu SON offre les options suivantes

Mode son	Choisissez entre Standard, Musique, Film ou Personnel.
Graves	(peut être réglé si vous avez choisi Personnel) Réglage de l'intensité des graves.
Aigües	(peut être réglé si vous avez choisi Personnel) Réglage de l'intensité des aigües.
Balance	Pour régler la balance entre le canal gauche et le canal droite. Réglage du volume du canal gauche et droite.
AVL	Le volume se règle automatiquement si vous mettez cette option en 'on'.

Menu OSD

4. Menu REGLAGES

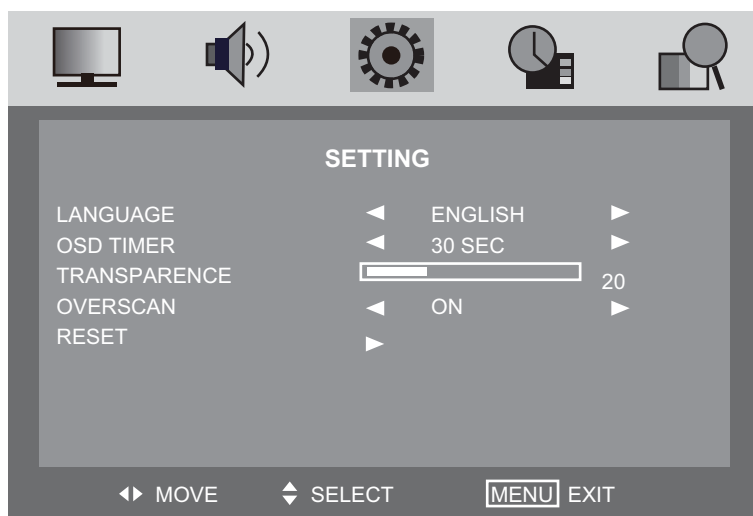

Le menu REGLAGES offre les options suivantes:

Langue	Sélection de la langue menu.
OSD Timer	Réglage de la durée de l'affichage OSD.
Transparence	Réglage de la transparence du menu OSD
Overscan	Pour mettre la fonction overscan en/hors fonction (peut être sélectionné en mode HDMI)
Reset	Poussez ► pour revenir aux réglages usine.

Menu OSD

5. Menu FONCTIONS

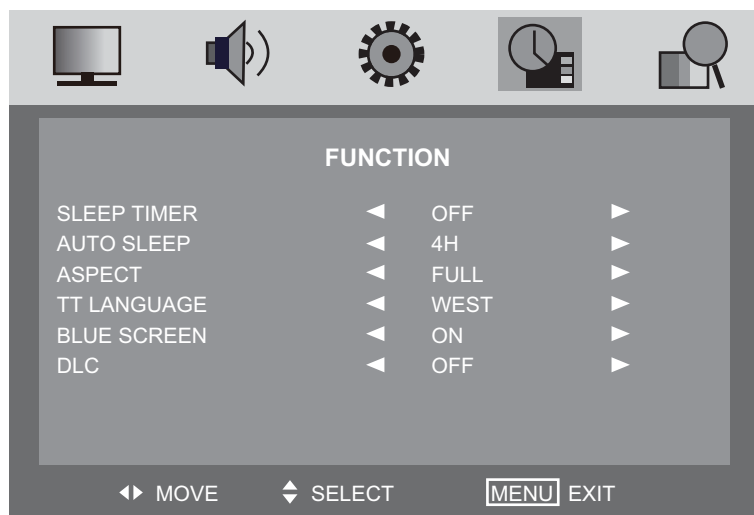

Le menu FONCTIONS offre les options suivantes:

Sleep Timer	Réglage du temps sleep timer : 15 min, 30 min, 45 min, 60 min, 75 min, 90 min, 105 min, 120 min et hors fonction
Auto Sleep	Activer / désactiver la fonction de mise en veille automatique quand, où a pas de signal.
Aspect	Format d'écran. (peut être sélectionné en mode TV)
Langue TT	Langue pour télétexte. (peut être sélectionné en mode TV)
Ecran bleu	L'écran se met en bleu quand il n'y a pas de signal, quand vous choisissez pour 'on' (peut être sélectionné en mode TV)
DLC	Dynamic Luminance control ON/OFF.

Menu OSD

6. Menu REGLAGE PC

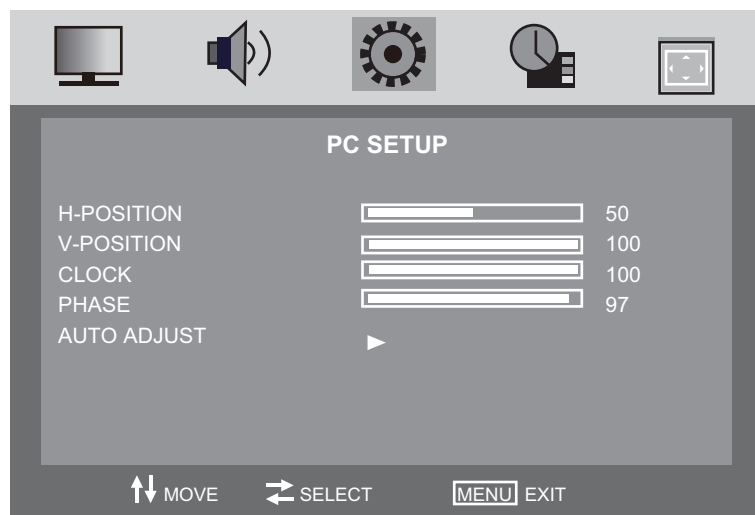

Le menu REGLAGE PC offre les options suivantes:

Position H	Réglage horizontale de l'écran.
Position V	Réglage verticale de l'écran.
Montre	Réglage de la fréquence pixels, pour maximaliser l'image sur l'écran.
Phase	Réglage de la phase de l'échantillonnage ADC relative au signal sync pour obtenir un image stable .
Réglage automatique Poussez ► pour régler automatiquement les paramètres.	

Opération DVD

Opération de base

Poussez le bouton Power du TV ou de la télécommande et poussez le bouton INPUT pour sélectionner le mode DVD.

Quand il n'y a pas de disque dans l'appareil, l'écran affiche 'NO DISC'.

Insérez le disque comme marqué sur l'appareil.

Ne touchez pas la surface de lecture.

Tenez le disque avec vos doigt au bord quand vous insérez le disque. L'appareil tire automatiquement le disque à l'intérieur.

Pour éjecter le disque, poussez le bouton EJECT sur le TV ou le bouton " ▲ " de la télécommande.

Mode réglage DVD

- Le mode de réglage offre des menus dans Page de réglage général, page de réglage audio, page de réglage Dolby Digital et page de préférences.
- La sélection des items dans le menu se fait avec les boutons flèches, le bouton SETUP et le bouton OK.
- Poussez le bouton SETUP, entrez dans le menu SETUP, poussez le bouton flèche droite pour entrer dans le sousmenu suivant.
- Repoussez le bouton SETUP pour quitter le menu de réglage.

Ecran TV

4:3 Pan Scan

Choisissez ceci quand le lecteur DVD est connecté au téléviseur normal. L'image large est affichée mais certains sections sont perdues.

4:3 Letter Box

Choisissez ceci quand le lecteur DVD est connecté au téléviseur normal. L'image large est affichée mais des bandes noires apparaissent en haut et en bas de l'écran.

Large

Choisissez ceci quand le lecteur DVD est connecté au téléviseur écran large.

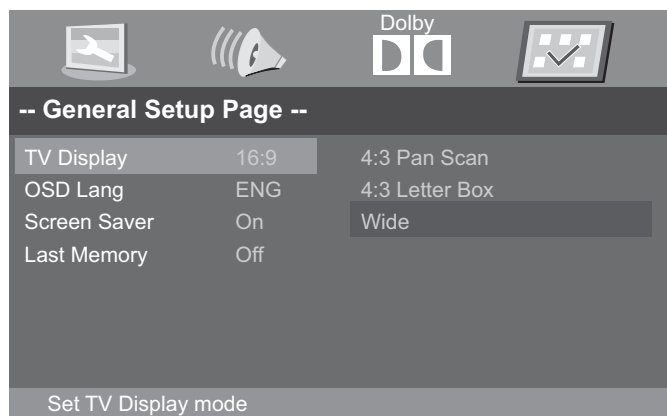

Opération DVD

Langue OSD

Pour choisir la langue OSD.



Screen Saver

Le Screen Saver fonctionne quand l'appareil s'arrête ou quand une image est pausée pendant plusieurs minutes. Le Screen Saver protège l'écran.

- **On** :screen saver en fonction
- **Off** :screen saver hors fonction

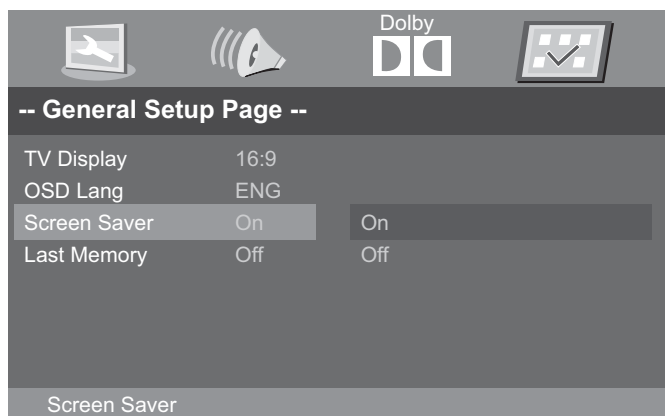

Dernière mémoire

Pour mettre la dernière mémoire en ou hors fonction.

- **On** :dernière mémoire en fonction
- **Off** :dernière mémoire hors fonction

Opération DVD

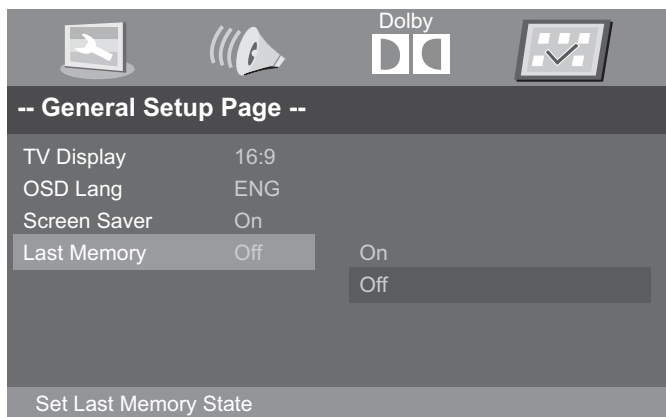

• Réglage haut-parleurs

Dans la page réglages Audio, utilisez ▼ pour sélectionner réglages haut-parleurs et poussez OK ENTER ou ► pour entrer dan la page réglages haut-parleurs .

Opération DVD

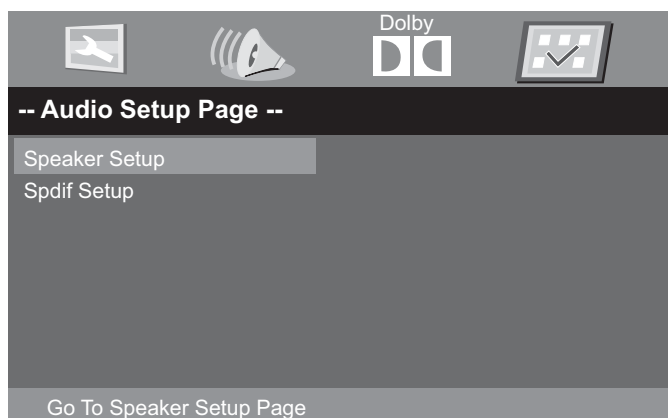

Downmix

- **LT/RT**

Avec un disque enregistré avec multi-canaux, les multi-canaux sont incorporés dans un canal de gauche et un canal de droite.

- **Stéréo**

Avec un disque enregistré avec multi-canaux, les multi-canaux sont incorporés dans un signal stéréo.

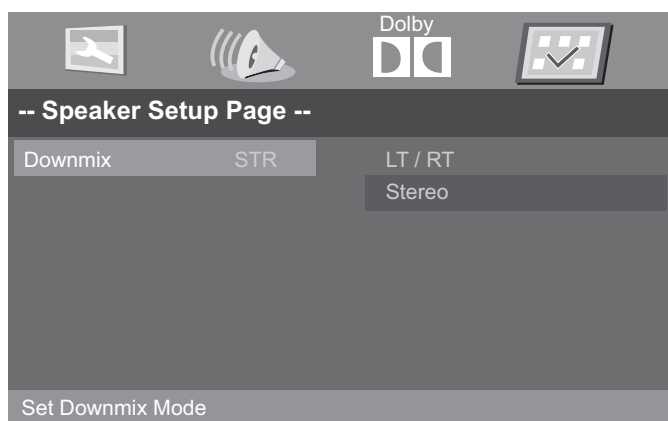

Opération DVD

Réglage Dolby Digital

Dynamique

Cette option sert à régler le format de compression pour contrôler le contraste du volume.

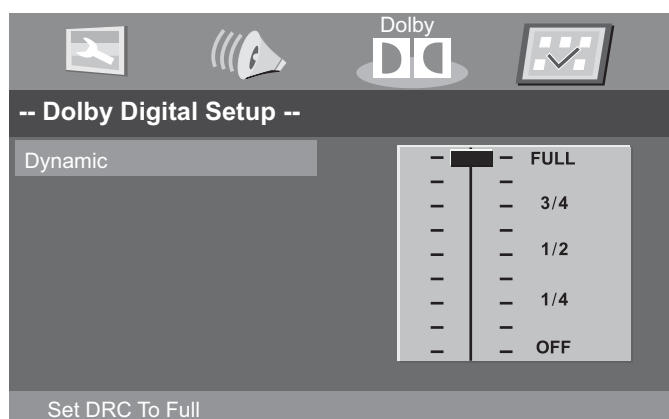

Vous devez pousser deux fois **STOP** pour entrer dans la page de préférences.

Type TV

- **PAL**

Sélectionnez ceci quand le lecteur DVD est connecté au téléviseur PAL

- **MULTI**

Le lecteur règle le système TV en fonction du disque.

- **NTSC**

Sélectionnez ceci quand le lecteur DVD est connecté au téléviseur NTSC

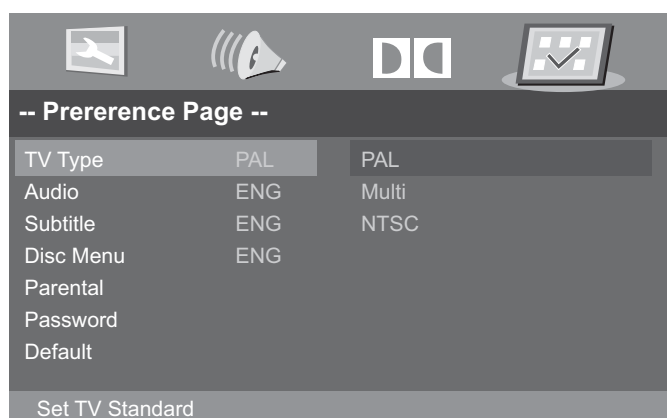

Audio

Quand la langue sélectionnée se trouve sur le disque, cette langue sera utilisée. Sinon, la langue du disque sera utilisée.

Opération DVD

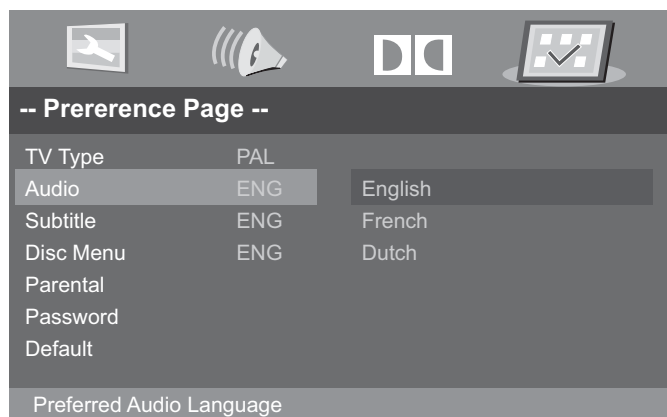

Sous-titres

Quand la langue sélectionnée se trouve sur le disque, cette langue sera utilisée. Sinon, la langue du disque sera utilisée.

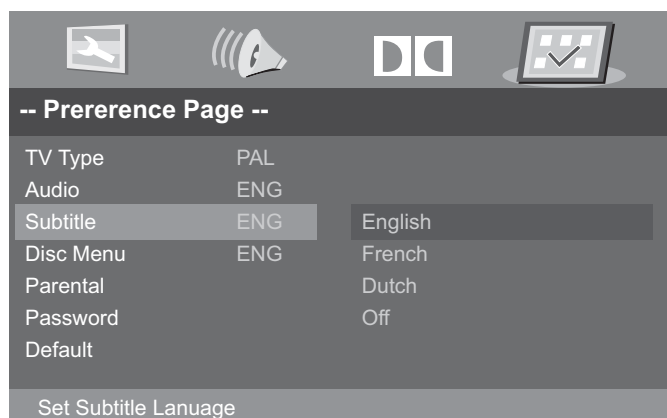

Menu disque

Quand la langue sélectionnée se trouve sur le disque, cette langue sera utilisée. Sinon, la langue du disque sera utilisée.

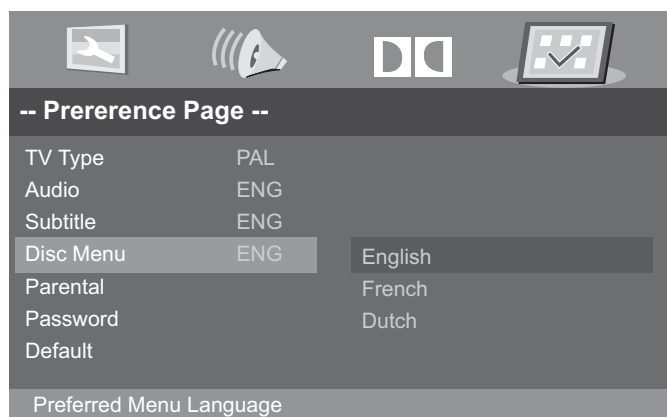

Opération DVD

Contrôle parental

Si vous reproduisez un disque avec contrôle parental, vous pouvez vous-même déterminer le niveau de lecture. Exemple : si vous avez choisi PG, le disque avec un niveau supérieure à PG ne peut pas être reproduit.

- ENFANTS
- G
- PG
- PG 13
- PGR
- R
- NC 17
- ADULTES

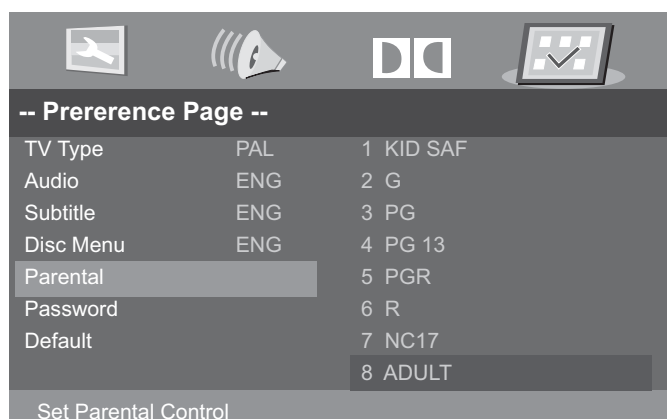

Mot de passe

L'utilisateur peut changer le mot de passe dont il a besoin pour changer le niveau dans le contrôle parental.

REMARQUE (le mot de passe standard est 123456)

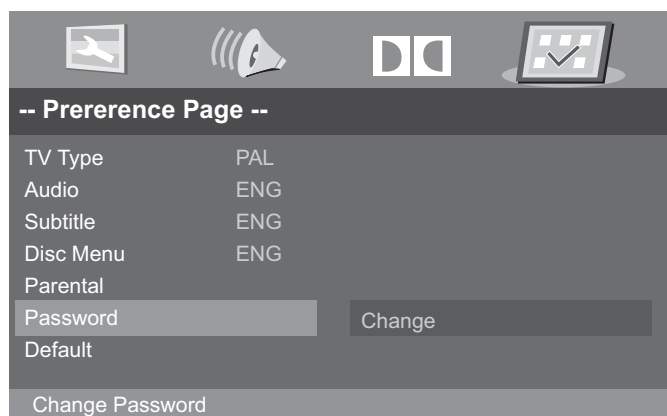

Opération DVD

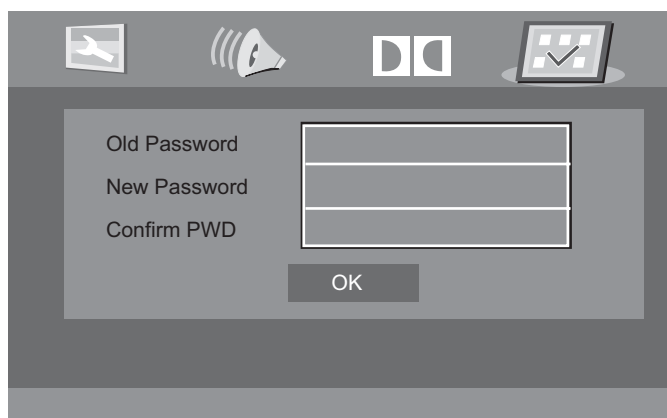

Standard

L'utilisateur peut revenir aux réglages usine en poussant RESET et ensuite OK.

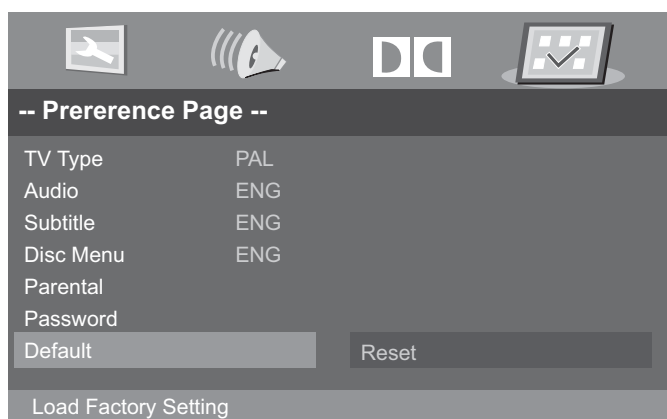

En cas de problèmes

Quand la qualité de reproduction se détériore considérablement, consultez le guide ci-dessous pour trouver une solution. N'oubliez pas de contrôler également les autres appareils connectés au TV.

Si ceci ne donne pas de solution, consultez un spécialiste.

Pas de puissance

- Contrôlez les connexions du TV.
- Poussez le bouton POWER du TV ou de la télécommande

Pas d'image et pas du son

- Contrôlez que le TV est connecté au courant secteur et qu'il est en fonction.
- Vérifiez que l'antenne est connectée.
- Essayez un autre émetteur.

Pauvre qualité d'image

- Contrôlez la connexion antenne.
- Vérifiez que l'émetteur est bien syntonisé.
- Réglez les contrôles image : luminosité, couleurs, netteté, contraste.
- Vérifiez que le TV ne se trouve pas trop proche d'autres appareils électriques qui émettent des fréquences radio interférence.

Pas de couleurs

- Réglez les couleurs.
- Vérifiez que l'émetteur transmet en couleurs.
- Vérifiez que l'émetteur est bien syntonisé.

Le TV ne répond pas à la télécommande

- Contrôlez qu'il n'y a pas des objets entre le TV et la télécommande.
- Contrôlez la portée d'utilisation de la télécommande.
- Contrôlez l'état des piles dans la télécommande.

